

# DAILY REFERENCE GUIDE



## THANK YOU FOR PURCHASING A BAUKNECHT PRODUCT

To receive more comprehensive help and support, please register your product at [www.bauknecht.eu/register](http://www.bauknecht.eu/register)



You can download the Safety Instructions and the Use and Care Guide by visiting our website [docs.bauknecht.eu](http://docs.bauknecht.eu) and following the instructions on the back of this booklet.



**Before using the appliance, carefully read the Health and Safety guide.**

## PRODUCT DESCRIPTION

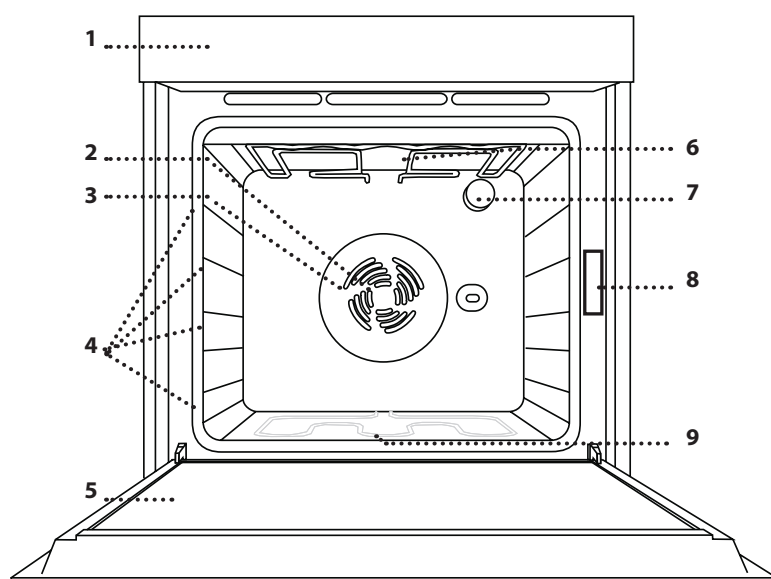

1. Control panel
2. Fan
3. Circular heating element (non-visible)
4. Shelf guides (the level is indicated on the front of the oven)
5. Door
6. Upper heating element / grill
7. Lamp
8. Identification plate (do not remove)
9. Bottom heating element (non-visible)

## CONTROL PANEL

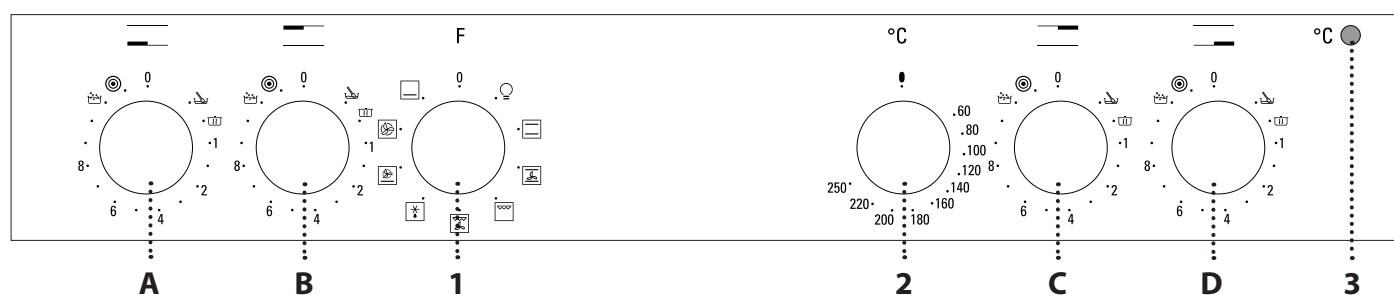

## OVEN CONTROLS

### 1. SELECTION KNOB

For switching the oven on by selecting a function. Turn to the 0 position to switch the oven off.

### 2. THERMOSTAT KNOB

Turn to select the temperature you require.

### 3. LED THERMOSTAT / PREHEATING

Switches on during the heating process. Switches off once the desired temperature is reached.

## COOKTOP CONTROLS

- A. for front left hotplate.
- B. for rear left hotplate.
- C. for rear right hotplate.
- D. for front right hotplate.

# ACCESSORIES



Download the Use and Care Guide from [docs.bauknecht.eu](https://docs.bauknecht.eu) for more information

## WIRE SHELF

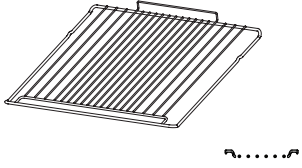

## DRIP TRAY (IF PRESENT)

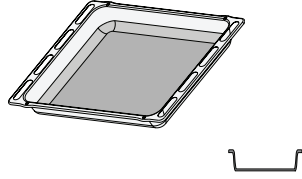

## BAKING TRAY

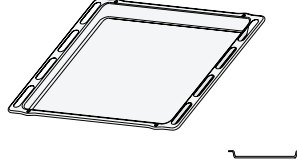

The number of accessories may vary depending on which model is purchased. Other accessories that are not supplied can be purchased separately from the After-sales Service.

## INSERTING THE WIRE SHELF AND OTHER ACCESSORIES

- Insert the wire shelf horizontally by sliding it across the shelf guides, making sure that the side with the raised edge is facing upwards.
- Other accessories, such as the drip tray and the baking tray, are inserted horizontally in the same way as the wire shelf.

## REMOVING AND REFITTING THE SHELF GUIDES

- To remove the shelf guides, remove the fixing screws (if present) on both sides with the aid of a coin or a tool. Lift the guides up and pull the lower parts out of their seatings: The shelf guides can now be removed.
- To refit the shelf guides, first fit them back into their upper seating. Keeping them held up, slide them into the cooking compartment, then lower them into position in the lower seating. Refit the fixing screws.

# FUNCTIONS



Download the Use and Care Guide from [docs.bauknecht.eu](https://docs.bauknecht.eu) for more information

**0 OFF**  
For switching off the oven.

**LIGHT**  
To switch the oven light on/off.

**CONVENTIONAL**  
For cooking any kind of dish on one shelf.

**CONVECTION BAKE**  
For cooking meat and pies with liquid filling (savoury or sweet) on a single shelf, and pizzas on one or two shelves. This function delivers an even, golden, crisp top and base. When cooking on two levels, switch the position of the dishes halfway through cooking to cook food more evenly.

**GRILL**  
For grilling steaks, kebabs and sausages, cooking vegetables au gratin or toasting bread. When grilling meat, we recommend using a drip tray to collect the cooking juices: Position the pan on any of the levels below the wire shelf and add 500 ml of drinking water.



## TURBO GRILL

For roasting large joints of meat (legs, roast beef, chicken). We recommend using a drip tray to collect the cooking juices: Position the pan on any of the levels below the wire shelf and add 500 ml of drinking water. The turnspit (if provided) can be used with this function.



## DEFROSTING

To speed up defrosting of food.



## BOTTOM

For browning the bottom of the dishes. The function can also be used for slow cooking, to finish cooking very liquid dishes (sweet or savour) or to thicken sauces and gravies.



## FORCED AIR

For cooking different foods that require the same cooking temperature on several shelves (maximum three) at the same time. This function can be used to cook different foods without odours being transferred from one food to another.



## TURBOFAN

For food with a crisp base and soft top. Ideal for cooking cakes with liquid filling and no precooked base on a single shelf. This function is also ideal for frozen convenience foods.

# USING THE APPLIANCE FOR THE FIRST TIME

A new oven may release odours that have been left behind during manufacturing: this is completely normal.

Before starting to cook food, we therefore recommend heating the oven with it empty in order to remove any possible odours.

Remove any protective cardboard or transparent film from the oven and remove any accessories from inside it.

Heat the oven to 250 °C for about one hour, preferably using the "Convection Bake" function. The

oven must be empty during this time. Follow the instructions for setting the function correctly.

Notes: It is advisable to air the room after using the appliance for the first time.

## DAILY USE

### 1. SELECT A FUNCTION

To select a function, turn the *selection knob* to the symbol for the function you require.

### 2. ACTIVATE A FUNCTION

To start the function you have selected, turn the thermostat knob to set the temperature you require.

To interrupt the function at any time, switch off the oven, turn the *selection knob* and the *thermostat knob* to 0 and .

### 3. PREHEATING

Once the function has been activated, the LED thermostat will switch on signalling that the preheating process has begun.

At the end of this process, the LED thermostat switches off indicating that the oven has reached the set temperature: at this point, place the food inside and proceed with cooking.

Please note: Placing the food in the oven before preheating has finished may have an adverse effect on the final cooking result.

### . COOKTOP OPERATION

(see the instructions supplied with the cooktop).

Turn the control knob of the relevant hotplate clockwise to the desired power setting.

The oven control panel features 4 adjustable knobs for cooktop operation. The cooktop control knobs are marked with a numerical scale corresponding to different power settings, and a series of function symbols.

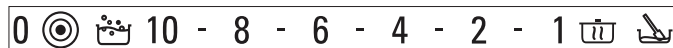

#### GENTLE HEAT

To allow dough to rise, to soften butter taken from the fridge, to keep baby bottles or food warm, also for making yoghurt, melting chocolate, etc. This function is only available when the residual heat indicator is on. For this function, make sure the residual heat indicator of the desired hotplate is on. Turn the knob to . To deselect the function, change the position of the knob.

#### HEAT MAINTENANCE

To maintain a constant temperature of 60° until the end of cooking. To select this function, turn the knob to .

#### FAST BOIL

This function is used to bring water to the boil rapidly and remains on for a preset time. At the end of the preset time, the cooktop automatically returns to the maximum power setting. This function can be selected even during cooking. Important: before selecting this function, make sure the pot is positioned on the selected hotplate in order to avoid any damage to the cooktop surface. The stated performance values for this function are those guaranteed for all glass ceramic cooktops. For this function, place the pot on the selected hotplate and turn the knob to . To deselect, change the position of the knob.

#### MULTIZONE























This is available on the front left and rear left hotplates. This extends the heating area of the cooktop in order to allow the use of large, oval or rectangular pots or cooking receptacles. To select this function: turn the knob to  and wait until the residual heat indicator for the hotplate begins to flash. To switch on the triple zone function (if available), wait until the LED begins flashing quickly. Select the power setting required by turning the knob anticlockwise. The residual heat indicator remains on to indicate that the cooktop is in use. To deselect, turn the knob to 0 by turning the knob anticlockwise.

Please note: The multizone function can only be switched on for the double and triple hotplates of the cooktop.

# COOKING TABLE

RECIPE	FUNCTION	PREHEAT	TEMPERATURE (°C)	DURATION (MIN)	LEVEL AND ACCESSORIES
<b>Leavened cakes</b>		Yes	160 - 180	35 - 55	2 
		Yes	150 - 170	30 - 90	3 1 
<b>Filled cakes</b> (cheese cake, strudel, fruit pie)		Yes	150 - 190	30 - 85	2 
		Yes	150 - 190	35 - 90	3 1 
<b>Biscuits / tartlets</b>		Yes	170 - 180	15 - 40	3 
		Yes	150 - 175	20 - 45	3 1 
<b>Choux buns</b>		Yes	180	30 - 40	3 
		Yes	170 - 190	35 - 45	3 1 
<b>Meringues</b>		Yes	90	120 - 130	3 
		Yes	90	130 - 150	3 1 
<b>Bread / Pizza / Focaccia</b>		Yes	190 - 250	15 - 50	2 
		Yes	190 - 250	25 - 50	3 1 
<b>Frozen pizza</b>		Yes	250	10 - 15	2 
		Yes	250	10 - 20	3 1 
<b>Savoury pies</b> (vegetable pie, quiche)		Yes	175 - 200	40 - 50	2 
		Yes	175 - 190	50 - 65	3 1 
<b>Vols-au-vent / Puff pastry crackers</b>		Yes	180 - 200	20 - 30	3 
		Yes	175 - 200	25 - 45	3 1 
<b>Lasagne / baked pasta / cannelloni / flans</b>		Yes	190 - 200	40 - 65	2 
<b>Lamb / veal / beef / pork 1 kg</b>		Yes	190 - 200	90 - 110	2 
<b>Chicken / rabbit / duck 1 kg</b>		Yes	190 - 200	65 - 85	2 
<b>Turkey / goose 3 kg</b>		Yes	190 - 200	140 - 180	1 / 2 
<b>Baked fish / en papillote</b> (Fillet, whole)		Yes	180 - 200	40 - 60	2 
<b>Stuffed vegetables</b> (tomatoes, courgettes, aubergines)		Yes	175 - 200	50 - 60	2 
<b>Toasted bread</b>		Yes	200	2 - 5	4 
<b>Fish fillets / steaks</b>		Yes	200	30 - 40 *	4 3 













RECIPE	FUNCTION	PREHEAT	TEMPERATURE (°C)	DURATION (MIN)	LEVEL AND ACCESSORIES
Sausages / kebabs / spare ribs / hamburgers		Yes	200	30 - 50 *	4 3  
Roast chicken 1-1.3 kg		-	200	55 - 70 *	2 1  
Roast beef rare 1 kg		-	200	35 - 50 **	2 
Leg of lamb / shanks		-	200	60 - 90 **	2 
Roast potatoes		-	200	45 - 55 **	2 
Vegetable gratin		-	200	20 - 30	2 
Lasagna & meat		Yes	200	50 - 100 ***	3 1  
Meat and potatoes		Yes	200	45 - 100 ***	3 1  
Fish & vegetables		Yes	175	30 - 50 ***	3 1  

\* Turn food halfway through cooking

\*\* Turn food two-thirds of the way through cooking (if necessary).

\*\*\* Estimated length of time: dishes can be removed from the oven at different times depending on personal preference.

Download the Use and Care Guide by visiting the website [docs.bauknecht.eu](https://docs.bauknecht.eu) to consult the table of tested recipes filled out for the assessment institutes in accordance with the IEC 60350 - 1 standard.

FUNCTIONS	 Conventional	 Grill	 TurboGrill	 Forced Air	 Convection Bake
ACCESSORIES	 Wire shelf	 Cake tin on wire shelf	 Drip tray / baking tray or cake tin on wire shelf	 Drip tray / Baking tray	 Drip tray with 500 ml of water

## HOW TO READ THE COOKING TABLE

The table lists the best function, accessories and level to use to cook various different types of food. Cooking times start from the moment food is placed in the oven, excluding preheating (where required). Cooking temperatures and times are approximate and depend on the amount of food and the type of accessory used. Use the lowest recommended settings to begin with and, if the food is not cooked enough, then switch to higher settings. Use the accessories supplied and preferably dark-coloured metal cake tins and baking plates. You can also use Pyrex or stoneware pans and accessories, but bear in mind that cooking times will be slightly longer. You can also use Pyrex or stoneware pans and accessories, but bear in mind that cooking times will be slightly longer.

## COOKING DIFFERENT FOODS AT THE SAME TIME

Using the "Forced Air" function, you can cook different foods which require the same cooking temperature at the same time (for example: fish and vegetables), using different shelves. Remove the food which requires a shorter cooking time and leave the food which requires a longer cooking time in the oven.

# CLEANING AND MAINTENANCE



Download the Use and Care Guide from  
[docs.bauknecht.eu](https://docs.bauknecht.eu) for more information

**Make sure that the oven has cooled down before carrying out any maintenance or cleaning.**  
**Do not use steam cleaners.**

**Do not use wire wool, abrasive scourers or abrasive/corrosive cleaning agents, as these could damage the surfaces of the appliance.**

**Wear protective gloves.**  
**The oven must be disconnected from the mains before carrying out any kind of maintenance work.**

## EXTERIOR SURFACES

- Clean the surfaces with a damp microfibre cloth. If they are very dirty, add a few drops of pH-neutral detergent. Finish off with a dry cloth.
- Do not use corrosive or abrasive detergents. If any of these products inadvertently comes into contact with the surfaces of the appliance, clean immediately with a damp microfibre cloth.

## INTERIOR SURFACES

- After every use, leave the oven to cool and then clean it, preferably while it is still warm, to remove any deposits or stains caused by food residues. To dry any condensation that has formed as a result of cooking foods with a high water content, leave the oven to cool completely and then wipe it with a cloth or sponge.

- Clean the glass in the door with a suitable liquid detergent.
- The oven door can be removed to facilitate cleaning.

## ACCESSORIES

Soak the accessories in a washing-up liquid solution after use, handling them with oven gloves if they are still hot. Food residues can be removed using a washing-up brush or a sponge.

## REPLACING THE LAMP

1. Disconnect the oven from the power supply.
2. Unscrew the cover from the light, replace the bulb and screw the cover back on the light.
3. Reconnect the oven to the power supply.

Please note: Only use 25-40W/230V type E-14, T300°C incandescent lamps, or 20-40W/230 V type G9, T300°C halogen lamps. The bulb used in the product is specifically designed for domestic appliances and is not suitable for general room lighting within the home (EC Regulation 244/2009). Light bulbs are available from our After-sales Service.  
- If using halogen bulbs, do not handle them with your bare hands as your fingerprints could cause damage. Do not use the oven until the light cover has been refitted.

## REMOVING AND REFITTING THE DOOR

**1.** To remove the door, open it fully and lower the catches until they are in the unlock position.

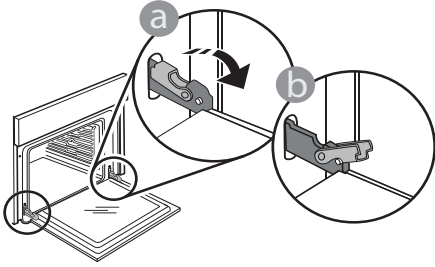

**2.** Close the door as much as you can. Take a firm hold of the door with both hands – do not hold it by the handle. Simply remove the door by continuing to close it while pulling it upwards at the same time until it is released from its seating. Put the door to one side, resting it on a soft surface.

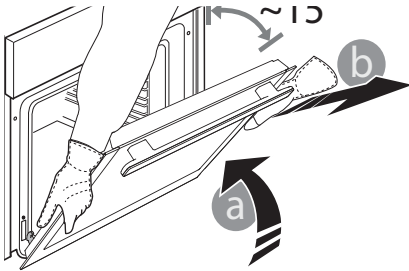

**3.** Refit the door by moving it towards the oven, aligning the hooks of the hinges with their seating and securing the upper part onto its seating.

**4.** Lower the door and then open it fully. Lower the catches into their original position: Make sure that you lower them down completely.

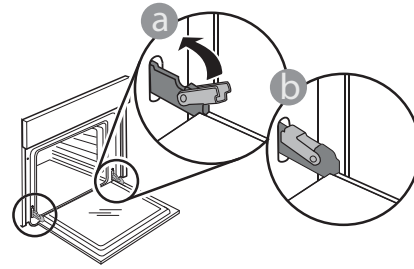

Apply gentle pressure to check that the catches are in the correct position.

**5.** Try closing the door and check to make sure that it lines up with the control panel. If it does not, repeat the steps above: The door could become damaged if it does not work properly.

Problem	Possible cause	Solution
The oven is not working.	Power cut. Disconnection from the mains.	Check for the presence of mains electrical power and whether the oven is connected to the electricity supply.  Turn off the oven and restart it to see if the fault persists.

## PRODUCT FICHE

The product fiche with energy data of this appliance can be downloaded from the website [docs.bauknecht.eu](http://docs.bauknecht.eu)

## HOW TO OBTAIN THE USE AND CARE GUIDE

> Download the Use and Care Guide from our website [docs.bauknecht.eu](http://docs.bauknecht.eu) (you can use this QR Code), specifying the product's commercial code.



> Alternatively, contact our Client After-sales Service

## CONTACTING OUR AFTER-SALES SERVICE

You can find our contact details in the warranty manual. When contacting our Client After-sales Service, please state the codes provided on your product's identification plate.

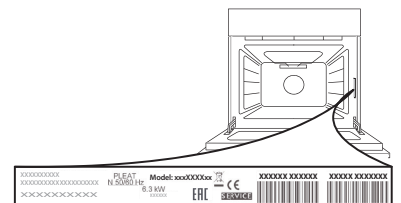

# KURZANLEITUNG



## DANKE, DASS SIE SICH FÜR EIN BAUKNECHT PRODUKT ENTSCHEIDEN HABEN

Für eine umfassende Hilfe und Unterstützung, registrieren Sie bitte Ihr Gerät unter [www.bauknecht.eu/register](http://www.bauknecht.eu/register)



Die Sicherheitshinweise und Gebrauchsanleitung können auf unserer Internetseite [docs.bauknecht.eu](http://docs.bauknecht.eu) heruntergeladen werden, bitte die Anweisungen auf der Rückseite des Heftes befolgen.



Lesen Sie vor Inbetriebnahme des Geräts sorgfältig die Sicherheitshinweise.

## PRODUKTBESCHREIBUNG

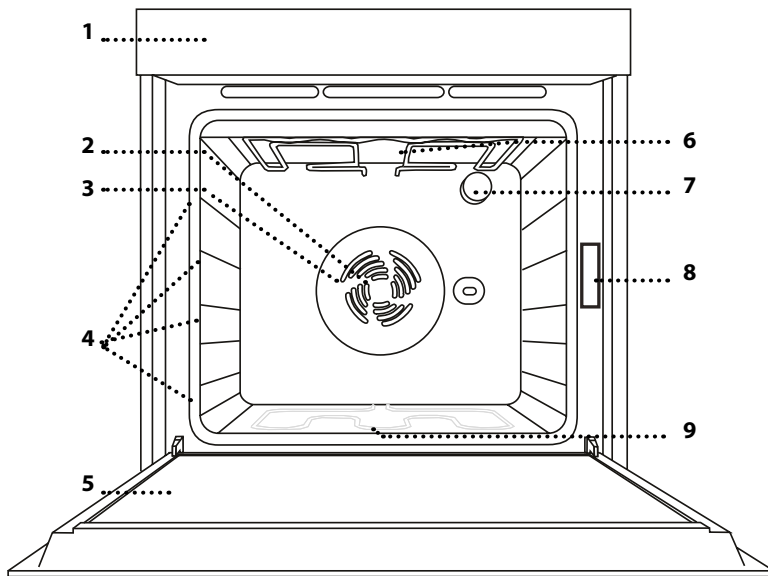

1. Bedienfeld
2. Gebläse
3. Ringheizelement (nicht sichtbar)
4. Seitengitter (die Einschubebene wird auf der Vorderseite des Ofens angezeigt)
5. Tür
6. Oberes Heizelement/Grill
7. Lampe
8. Typenschild (nicht entfernen)
9. Bodenheizelement (nicht sichtbar)

## BEDIENFELD

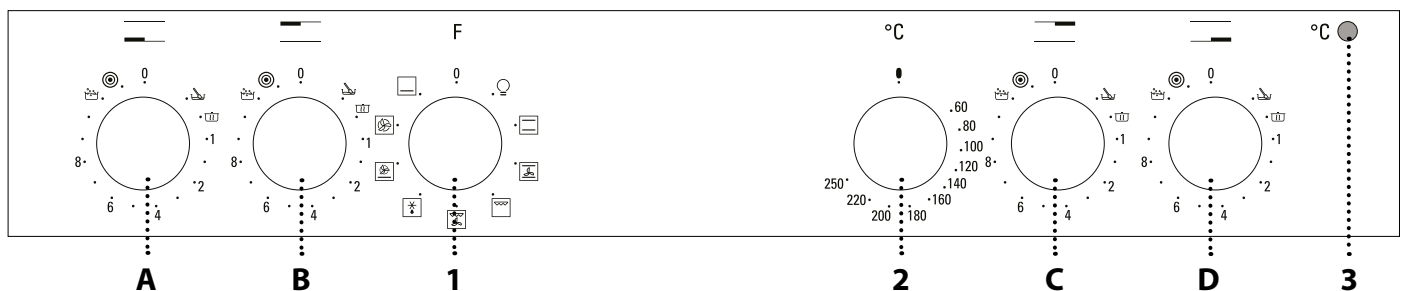

## OFENBEDIENELEMENTE

### 1. AUSWAHLKNOPF

Zum Einschalten des Ofens durch Funktionsauswahl. Auf 0 drehen, um den Ofen auszuschalten.

### 2. THERMOSTATREGLER

Drehen Sie ihn zum Wählen der gewünschten Temperatur.

### 3. KONTROLLEUCHE THERMOSTAT/VORHEIZEN

Schaltet sich während dem Heizvorgang an. Schaltet sich aus, wenn die gewünschte Temperatur erreicht ist.

## KOCHFELD-BEDIENUNG

- A. Kochfeld vorne links.
- B. Kochfeld hinten links.
- C. Kochfeld hinten rechts.
- D. Kochfeld vorne rechts.

## ROST

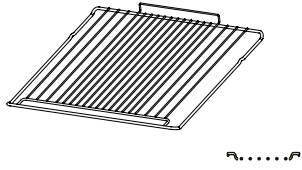

## FETTPFANNE (WENN VORHANDEN)

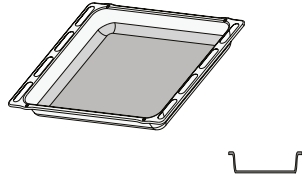

## BACKBLECH

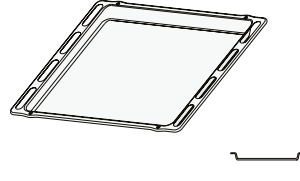

Die Anzahl der Zubehörteile kann je nach gekauftem Modell variieren. Nicht mitgelieferte Zubehörteile sind separat über den Kundendienst erhältlich.

## DEN ROST UND ANDERE ZUBEHÖRTEILE EINSETZEN

- Den Rost horizontal einsetzen, indem dieser durch die Laufschiene geschoben wird; sicherstellen, dass die Seite mit dem erhöhten Rand nach oben zeigt.
- Andere Zubehörteile, wie Fettpfanne oder Backblech, werden auf die gleiche Weise horizontal eingesetzt wie der Rost.

## ENTFERNEN UND ERNEUTES ANBRINGEN DER SEITENGITTER

- Zum Entfernen der Seitengitter die Befestigungsschrauben (sofern vorhanden) auf beiden Seiten mithilfe einer Münze oder eines Werkzeugs entfernen. Dann die Gitter anheben und deren untere Teile aus ihren Halterungen ziehen: Jetzt können die Seitengitter entfernt werden.
- Zum erneuten Anbringen der Seitengitter, diese wieder in ihrem oberen Sitz anbringen. Die Seitengitter halten, in den Garraum schieben und anschließend in die Position im unteren Sitz herablassen. Drehen Sie die Befestigungsschrauben wieder ein.

# FUNKTIONEN

**0 OFF**  
Zum Ausschalten des Ofens.

**LAMPEN**  
Zum Ein-/Ausschalten der Ofenbeleuchtung.

**— OBER/UNTERHITZE**  
Zum Garen aller Arten von Gerichten auf einer Einschubebene.

**UMLUFT**  
Zum Garen von Fleisch und Backen von salzigen oder süßen Kuchen mit flüssiger Füllung auf einer Ebene sowie Pizza auf einer oder zwei Ebenen. Mit dieser Funktion lassen sich gleichmäßig gebräunte und knusprige Oberfläche und Böden backen. Zum Garen auf zwei Ebenen. Für ein gleichmäßigeres Ergebnis tauschen Sie die Position der Speisen nach halber Garzeit.

**GRILL**  
Zum Grillen von Steaks, Grillspießen und Bratwürsten, zum Überbacken von Gemüse oder Rösten von Brot. Beim Grillen von Fleisch wird die Verwendung einer Fettpfanne zum Aufsammeln der Garflüssigkeiten empfohlen: Die Fettpfanne unter eine beliebige Einschubebene unter den Rost stellen und 500 ml Trinkwasser zufügen.

**GRILL + HEISLUFT**  
Zum Garen großer Fleischstücke (Keulen, Roastbeef, Hähnchen). Es wird die Verwendung einer Fettpfanne zum Aufsammeln der Garflüssigkeiten empfohlen: Die Fettpfanne unter eine beliebige Einschubebene unter den Rost stellen und 500 ml Trinkwasser zufügen. Der Drehspieß (falls vorhanden) kann mit dieser Funktion verwendet werden.

**AUFTAUEN**  
Zur Beschleunigung des Auftauens von Speisen.

**UNTEN**  
Zum Anbräunen der Unterseite der Speise. Die Funktion kann auch zum Schmoren, zum Fertigmachen von sehr flüssigen Speisen (süß oder sauer) oder zum Verdicken von Saucen und Bratensaft verwendet werden.

**HEISLUFT**  
Zum Garen verschiedener Speisen, welche die gleiche Gartemperatur auf verschiedenen Einschubebenen (maximal drei) zur gleichen Zeit benötigen. Die Funktion erlaubt das Garen ohne Geschmacksübertragung von einer Speise auf die anderen.

**TURBOGEBLÄSE**  
Zum Backen von Speisen mit knusprigem Boden und weicher Oberfläche. Ideal zum Backen von Kuchen mit flüssiger Füllung und ohne vorgebackene Masse auf einer Einschubebene. Diese Funktion eignet sich auch zum Garen von Tiefkühlfertigkost.



# ERSTE INBETRIEBNAHME DES GERÄTS

Ein neuer Ofen kann Gerüche freisetzen, die bei der Herstellung zurückgeblieben sind: Das ist ganz normal. Vor dem Garen von Speisen wird daher empfohlen, den Ofen in leerem Zustand aufzuheizen, um mögliche Gerüche zu entfernen. Schutzkarton und Klarsichtfolie aus dem Ofen entfernen und die Zubehörteile entnehmen. Den Ofen für ungefähr eine Stunde auf 250 °C bevorzugt mit der „Umluft“-Funktion aufheizen. Der Ofen muss während dieser Zeit leer sein.

Die Anweisungen zur korrekten Einstellung der Funktion befolgen.

Hinweise: Es ist empfehlenswert, den Raum nach dem ersten Gebrauch des Geräts zu lüften.

## TÄGLICHER GEBRAUCH

### 1. AUSWÄHLEN EINER FUNKTION

Um eine Funktion auszuwählen, den *Auswahlknopf* auf das Symbol für die gewünschte Funktion drehen.

### 2. EINE FUNKTION AKTIVIEREN

Um die Funktion zu aktivieren, müssen Sie den Thermostatregler auf die gewünschte Temperatur drehen.

Um die Funktion jederzeit zu unterbrechen, den Ofen ausschalten, den *Auswahlknopf* und den *Thermostatregler* auf 0 und 0 drehen.

### 3. VORHEIZEN

Sobald die Funktion aktiviert wurde, schaltet sich die Kontrollleuchte des Thermostat ein und signalisiert, dass das Vorheizen begonnen hat.

Am Ende dieses Vorgangs, schaltet sich die Kontrollleuchte des Thermostats aus und gibt an, dass der Ofen die eingestellte Temperatur erreicht hat: An diesem Punkt die Speise in den Ofen stellen und den Garvorgang fortsetzen.

Bitte beachten: Wird die Speise in den Ofen gestellt, bevor das Vorheizen beendet ist, kann dies negative Auswirkungen auf das endgültige Garergebnis haben.

### . BETRIEB DES KOCHFELDS

(siehe Bedienungsanleitung des Kochfelds).

Drehen Sie den Bedienknopf der zugehörigen Kochzone im Uhrzeigersinn auf die gewünschte Position.

Das Bedienfeld des Backofens verfügt über 4 Bedienknöpfe, mit denen das Kochfeld bedient wird. Die Bedienknöpfe sind mit einer Strichskala entsprechend den verschiedenen Leistungsstufen und verschiedenen Funktionssymbolen versehen.

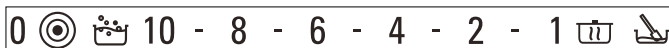

### SCHMELZSTUFE

Zum Aufgehen von Teig, Aufweichen von gekühlter Butter, Warmhalten von Milch in der Trinkflasche oder von Babynahrung, zur Herstellung von Joghurt, zum Schmelzen von Schokolade, usw. Diese Betriebsart funktioniert nur bei leuchtender Restwärme-Kontrollleuchte. Achten Sie darauf, dass die Restwärme-Kontrollleuchte der Kochzone leuchtet, die Sie verwenden möchten. Drehen Sie den Bedienknopf auf . Zum Abschalten der Funktion brauchen Sie nur die Position des Bedienknopfs zu ändern.

### WARMHALTEN

Zur Beibehaltung einer gleichbleibenden Temperatur von 60 °C im Backofen. Zum Auswählen dieser Funktion drehen Sie den Bedienknopf auf .

### TURBOSTUFE

Mit dieser Funktion kann Wasser schneller zum Sieden gebracht werden. Sie bleibt für eine vorgegebene Zeit eingeschaltet. Nach Ablauf dieser Zeit schaltet die Kochzone automatisch zur höchsten Leistungsstufe zurück. Die Funktion kann auch während eines Garvorgangs zugeschaltet werden. Wichtig: Stellen Sie vor dem Einschalten dieser Funktion einen Topf auf die entsprechende Kochzone, um die Oberfläche des Kochfelds nicht zu beschädigen. Die für diese Funktion angegebenen Leistungswerte werden für alle Glaskeramik-Kochfelder garantiert. Um die Funktion zu wählen, stellen Sie einen Topf auf die gewählte Kochzone, und drehen Sie den Bedienknopf auf . Zum Abschalten der Funktion brauchen Sie nur die Position des Bedienknopfs zu ändern.























### MULTIZONE

Diese Funktion ist für das vordere linke und hintere rechte Kochfeld zuschaltbar. Sie vergrößert den Heizbereich für besonders große, ovale oder rechteckige Töpfe. Zuschalten: Drehen Sie den Bedienknopf auf und warten Sie, bis die entsprechende Restwärme-Kontrollleuchte blinkt. Zum Einschalten der dreifachen Kochzone (falls vorhanden) warten Sie, bis die Kontrollleuchte schneller blinkt. Dann stellen Sie die gewünschte Leistungsstufe durch Drehen des Bedienknopfes gegen den Uhrzeigersinn ein. Die Restwärme-Kontrollleuchte leuchtet weiterhin, um anzuzeigen, dass das Kochfeld eingeschaltet ist. Zum Ausschalten den Bedienknopf auf 0 drehen.

Bitte beachten: Die Funktion „Multizone“ lässt sich nur bei den doppelten oder dreifachen Kochzonen des Kochfelds verwenden.

# GARTABELLE

REZEPT	FUNKTION	VORHEIZEN	TEMPERATUR (°C)	DAUER (MIN)	EINSCHUBEBENE UND ZUBEHÖRTEILE
<b>Hefekuchen</b>		Ja	160 - 180	35 - 55	2 
		Ja	150 - 170	30 - 90	3 1 
<b>Gefüllte Kuchen</b> (Käsekuchen, Strudel, Apfelmuchen)		Ja	150 - 190	30 - 85	2 
		Ja	150 - 190	35 - 90	3 1 
<b>Plätzchen (Kekse), Törtchen</b>		Ja	170 - 180	15 - 40	3 
		Ja	150 - 175	20 - 45	3 1 
<b>Beignets</b>		Ja	180	30 - 40	3 
		Ja	170 - 190	35 - 45	3 1 
<b>Meringue</b>		Ja	90	120 - 130	3 
		Ja	90	130 - 150	3 1 
<b>Brot / Pizza / Fladenbrot</b>		Ja	190 - 250	15 - 50	2 
		Ja	190 - 250	25 - 50	3 1 
<b>Tiefkühlpizza</b>		Ja	250	10 - 15	2 
		Ja	250	10 - 20	3 1 
<b>Salzige Kuchen</b> (Gemüsekuchen, Quiche)		Ja	175 - 200	40 - 50	2 
		Ja	175 - 190	50 - 65	3 1 
<b>Blätterteigtörtchen / Herzhaftes Blätterteiggebäck</b>		Ja	180 - 200	20 - 30	3 
		Ja	175 - 200	25 - 45	3 1 
<b>Lasagne/überbackene Pasta/ Cannelloni /Aufläufe</b>		Ja	190 - 200	40 - 65	2 
<b>Lamm/Kalb/ Rind/Schwein 1 kg</b>		Ja	190 - 200	90 - 110	2 
<b>Hähnchen/Kaninchen/Ente 1 kg</b>		Ja	190 - 200	65 - 85	2 
<b>Puter/Gans 3 kg</b>		Ja	190 - 200	140 - 180	1 / 2 
<b>Fisch gebacken/in Folie</b> (Filet, ganz)		Ja	180 - 200	40 - 60	2 
<b>Gefülltes Gemüse</b> (Tomaten, Zucchini, Auberginen)		Ja	175 - 200	50 - 60	2 
<b>Getoastetes Brot</b>		Ja	200	2 - 5	4 
<b>Fischfilets, -stücke</b>		Ja	200	30 - 40 *	4 3 





REZEPT	FUNKTION	VORHEIZEN	TEMPERATUR (°C)	DAUER (MIN)	EINSCHUBEBENE UND ZUBEHÖRTEILE
<b>Wurstchen, Fleischspieße, Rippchen, Hamburger</b>		Ja	200	30 - 50 *	4 3  
<b>Brathähnchen</b> 1-1,3 kg		-	200	55 - 70 *	2 1  
<b>Roastbeef englisch</b> 1 kg		-	200	35 - 50 **	2 
<b>Lammkeule / Schweinshaxe</b>		-	200	60 - 90 **	2 
<b>Bratkartoffeln</b>		-	200	45 - 55 **	2 
<b>Gemüsegratin</b>		-	200	20 - 30	2 
<b>Lasagne, Fleisch</b>		Ja	200	50 - 100 ***	3 1  
<b>Fleisch und Kartoffeln</b>		Ja	200	45 - 100 ***	3 1  
<b>Fisch &amp; Gemüse</b>		Ja	175	30 - 50 ***	3 1  

\* Das Gargut nach halber Garzeit wenden

\*\* Das Gargut nach zwei Dritteln der Garzeit wenden (bei Bedarf).

\*\*\* Voraussichtliche Zeitdauer: Je nach persönlichen Vorlieben können die Speisen zu verschiedenen Zeitpunkten aus dem Ofen genommen werden.

Die Gebrauchsanleitung auf der Internetseite [docs.bauknecht.eu](https://docs.bauknecht.eu) heruntergeladen, um die Tabelle der getesteten Rezepte, entwickelt durch Testinstitute, gemäß IEC 60350 - 1 zu konsultieren.

FUNKTIONEN					
	Ober- & Unterhitze	Grill	Grill + Heißluft	Heißluft	Umluft
ZUBEHÖRTEILE					
	Ofenrost	Kuchenform auf Rost	Fettpfanne / Backblech oder Kuchenform auf Rost	Fettpfanne / Backblech	Fettpfanne mit 500 ml Wasser

## LESEN DER GARTABELLE

Die Tabelle listet die besten Funktionen, Zubehörteile und Einschubebenen auf, die für die verschiedenen Arten von Speisen zu verwenden sind.

Die Garzeiten gelten ab dem Moment, in dem Sie das Gargut in den Ofen geben, die (eventuell erforderliche) Vorheizzeit zählt nicht dazu.

Die Gartemperaturen und -zeiten sind nur Richtwerte und sind von der Menge des Garguts und von den verwendeten Zubehörteilen abhängig. Zunächst die niedrigeren Einstellungen verwenden und, falls das erzielte Garergebnis nicht den Wünschen entspricht, zu den höheren Einstellungen übergehen. Es wird empfohlen, die mitgelieferten Zubehörteile und vorzugsweise Kuchenformen und Backbleche aus dunklem Metall zu verwenden. Es können auch Töpfe und Zubehörteile aus feuerfestem Glas oder Keramik

verwendet werden, aber es ist zu berücksichtigen, dass sich die Garzeiten dadurch etwas verlängern. Es können auch Töpfe und Zubehörteile aus feuerfestem Glas oder Keramik verwendet werden, aber es ist zu berücksichtigen, dass sich die Garzeiten dadurch etwas verlängern.

## GLEICHZEITIGES GAREN VERSCHIEDENER SPEISEN

Bei der Verwendung der Funktion „Heißluft“ lassen sich verschiedene Speisen, welche die gleiche Gartemperatur erfordern (z. B.: Fisch und Gemüse) auf verschiedenen Einschubebenen gleichzeitig garen. Die Speise mit kürzerer Garzeit aus dem Ofen nehmen und die Speisen mit längerer Garzeit weiterhin im Ofen lassen.

# REINIGUNG UND WARTUNG



Für weitere Informationen die Gebrauchsanleitung auf [docs.bauknecht.eu](https://docs.bauknecht.eu) runterladen

**Vor dem Ausführen beliebiger Wartungs- oder Reinigungsarbeiten sicherstellen, dass der Ofen abgekühlt ist.**

**Verwenden Sie keine Dampfreiniger.**

**Keine Stahlwolle, Scheuermittel oder aggressive/ätzende Reinigungsmittel verwenden, da diese die Flächen des Gerätes beschädigen können.**

**Schutzhandschuhe tragen.**

**Vor dem Ausführen beliebiger Wartungsarbeiten muss der Ofen von der Stromversorgung getrennt sein.**

## AUSSENFLÄCHEN

- Reinigen Sie die Flächen mit einem feuchten Mikrofasertuch.
- Sollten sie stark verschmutzt sein, einige Tropfen von pH-neutralem Reinigungsmittel verwenden. Reiben Sie mit einem trockenen Tuch nach.
- Keine aggressiven Reinigungs- oder Scheuermittel verwenden. Falls ein solches Mittel versehentlich mit den Flächen des Geräts in Kontakt kommt, dieses sofort mit einem feuchten Mikrofasertuch reinigen.

## INNENFLÄCHEN

- Den Ofen nach jedem Gebrauch abkühlen lassen und anschließend reinigen, vorzugsweise wenn dieser noch warm ist, um durch Speiserückstände verursachte Ablagerungen oder Flecken zu entfernen.

Zum Trocknen von Kondensation, die sich beim Garen von Speisen mit einem hohen Wassergehalt bildet, den Ofen vollständig abkühlen lassen und anschließend mit einem Tuch oder Schwamm trockenwischen.

- Das Glas der Backofentür mit einem geeigneten Flüssigreiniger reinigen.
- Die Backofentür kann zum Reinigen vollständig ausgehängt werden .

## ZUBEHÖRTEILE

Die Zubehörteile nach dem Gebrauch in Geschirrspülmittellauge einweichen, Backofenhandschuhe verwenden, solange die Zubehörteile noch heiß sind. Speiserückstände können dann mit einer Spülbürste oder einem Schwamm entfernt werden.

## AUSWECHSELN DER LAMPE

- 1.** Trennen Sie den Ofen von der Stromversorgung.
- 2.** Die Abdeckung von der Beleuchtung abschrauben, die Lampe ersetzen und die Abdeckung erneut an der Beleuchtung festschrauben.
- 3.** Schließen Sie den Ofen wieder an das Stromnetz an.

Bitte beachten: Verwenden Sie nur Glühlampen mit 25–40 W / 230 V Typ E-14, T300 °C oder Halogenlampen mit 20–40 W / 230 V Typ G9, T300 °C. Die im Gerät verwendete Lampe ist speziell für Elektrogeräte konzipiert und ist nicht für die Beleuchtung von Räumen geeignet (EU-Verordnung 244/2009). Die Glühlampen sind über unseren Kundendienst erhältlich.

-Bei der Verwendung von Halogenlampen, diese nicht mit bloßen Händen berühren, da sie durch die Fingerabdrücke beschädigt werden könnten. Den Backofen erst benutzen, nachdem die Abdeckung der Beleuchtung wieder aufgesetzt wurde.

## AUSBAU UND ERNEUTES ANBRINGEN DER TÜR

**1. Zur Entfernung der Tür, diese vollständig öffnen und die Haken senken, bis sie sich in entriegelter Position befinden.**

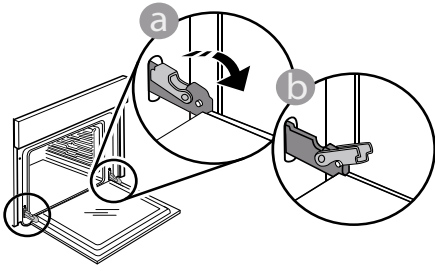

**2. Die Tür so weit wie möglich schließen. Die Tür mit beiden Hände festhalten – diese nicht am Griff festhalten. Die Tür einfach entfernen, indem sie weiter geschlossen und gleichzeitig nach oben gezogen wird, bis sie sich aus ihrem Sitz löst. Die Tür seitlich abstellen und auf eine weiche Oberfläche legen.**

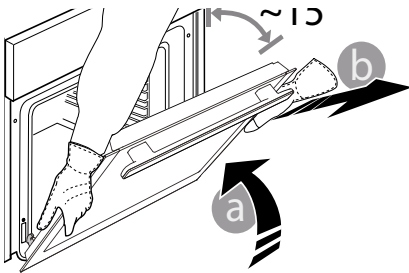

**3. Die Tür erneut anbringen, indem sie zum Ofen geschoben wird und die Haken der Scharniere auf ihre Sitze ausgerichtet werden, den oberen Teil auf seinem Sitz sichern.**

**4. Die Tür senken und anschließend vollständig öffnen. Die Haken in ihre Ausgangsposition senken: Sicherstellen, dass die Haken vollständig gesenkt werden.**

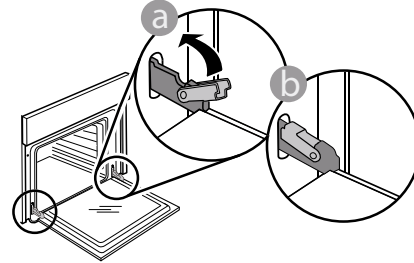

Einen leichten Druck ausüben, um zu überprüfen, dass sich die Haken in der korrekten Position befinden.

**5. Versuchen, die Tür zu schließen und sicherstellen, dass sie auf das Bedienfeld ausgerichtet ist. Ist dies nicht der Fall, die oben aufgeführten Schritte wiederholen: Die Tür könnte beschädigt werden, wenn dies nicht richtig funktioniert.**

Problem	Mögliche Ursache	Abhilfemaßnahme
Der Ofen funktioniert nicht.	Stromausfall. Trennung von der Stromversorgung.	Überprüfen, ob das Stromnetz Strom führt und der Backofen an das Netz angeschlossen ist.  Schalten Sie den Backofen aus und wieder ein, um festzustellen, ob die Störung erneut auftritt.

## TECHNISCHE DATEN

 Die technischen Daten mit Angabe der Energiedaten für dieses Gerät können auf der Internetseite [docs.bauknecht.eu](http://docs.bauknecht.eu) runtergeladen werden

## WIE IST DIE GEBRAUCHSANLEITUNG ERHÄLTLICH

>  Die Gebrauchsanleitung von der Internetseite [docs.bauknecht.eu](http://docs.bauknecht.eu) runterladen (es kann der QR-Code verwendet werden), unter Angabe des Handelscode für das Produkt.



> Alternativ unseren Kundendienst kontaktieren

## UNSEREN KUNDENDIENST KONTAKTIEREN

Unsere Kontaktdaten sind im Garantiehandbuch zu finden. Wird der Kundendienst kontaktiert, bitte die Codes auf dem Typenschild des Produkts angeben.

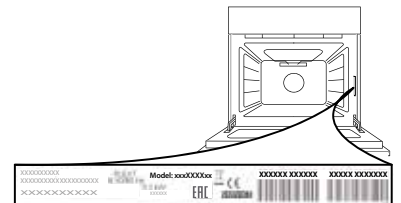



# GUIDE D'UTILISATION QUOTIDIENNE



## MERCI D'AVOIR ACHETÉ UN PRODUIT BAUKNECHT

Afin de bénéficier d'une aide et d'un support plus approfondis, veuillez enregistrer votre produit sur [www.bauknecht.eu/register](http://www.bauknecht.eu/register)



Vous pouvez télécharger les Consignes de sécurité et le Guide d'utilisation et d'entretien en visitant notre site Web [docs.bauknecht.eu](http://docs.bauknecht.eu) et en suivant les consignes au dos de ce livret.



**Lire attentivement les consignes de santé et de sécurité avant d'utiliser l'appareil.**

## DESCRIPTION DU PRODUIT

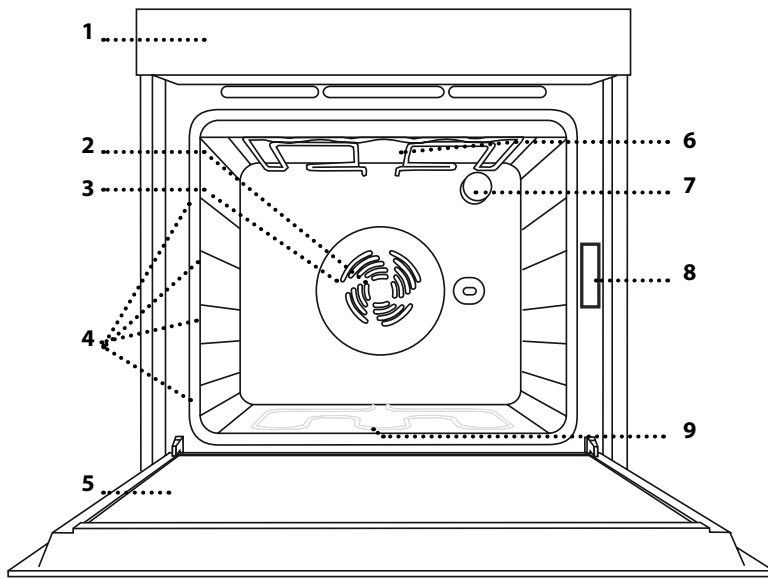

1. Bandeau de commande
2. Ventilateur
3. Élément chauffant rond (invisible)
4. Supports de grille (Le niveau est indiqué à l'avant du four)
5. Porte
6. Élément chauffant supérieur/gril
7. Lampe
8. Plaque signalétique (ne pas enlever)
9. Élément chauffant inférieur (invisible)

## PANNEAU DE COMMANDE

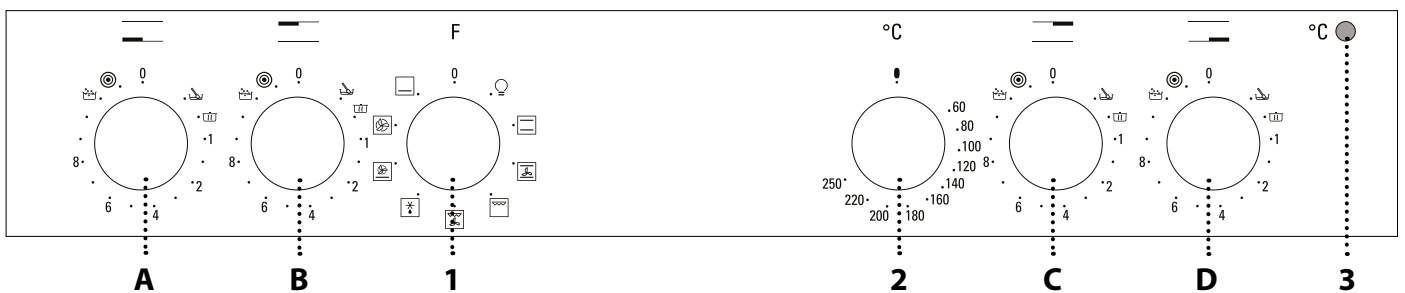

### COMMANDES DU FOUR

#### 1. BOUTON DE SÉLECTION

Pour allumer le four en sélectionnant une fonction. Tournez à la position 0 pour éteindre le four.

#### 2. BOUTON THERMOSTAT

Tournez pour sélectionner la température désirée.

#### 3. VOYANT THERMOSTAT / PRÉCHAUFFAGE

S'allume pendant le processus de chauffage. S'éteint une fois la température désirée atteinte.

### COMMANDES DE LA TABLE DE CUISSON

- A. pour la zone de cuisson avant gauche.
- B. pour la zone de cuisson arrière gauche.
- C. pour la zone de cuisson arrière droite.
- D. pour la zone de cuisson avant droite.

## GRILLE MÉTALLIQUE

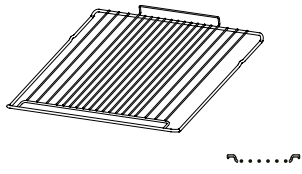

## LÈCHEFRITE (SELON LE MODÈLE)

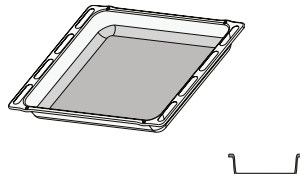

## PLAQUE DE CUISSON

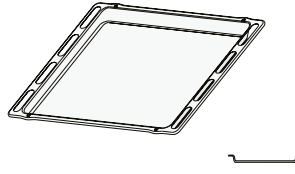

Le nombre d'accessoires peut varier en fonction du modèle acheté.  
Pour les accessoires qui ne sont pas fournis, il est possible de les acheter séparément auprès du Service Après-Vente.

## INSÉRER LA GRILLE MÉTALLIQUE ET LES AUTRES ACCESSOIRES

- Insérez la grille métallique horizontalement en la glissant sur les supports de grille ; assurez-vous que le côté avec le bord relevé est placé vers le haut.
- Les autres accessoires, comme la lèche-frite et la plaque de cuisson, sont introduits de la même manière que la grille.

## ENLEVER ET REPLACER LES SUPPORTS DE GRILLE

- Pour enlever les supports de grille, enlevez les vis de fixation (selon le modèle) sur les deux côtés à l'aide d'une pièce de monnaie ou d'un outil. Soulevez les supports et sortez les parties inférieures de leurs appuis : Les supports de grille peuvent maintenant être enlevés.
- Pour replacer les supports de grille, vous devez en premier les replacer dans leur appui supérieur. En les maintenant soulevés, glissez-les dans le compartiment de cuisson, abaissez-les ensuite dans leur appui inférieur. Remplacez les vis de fixation.

# FONCTIONS

**0 OFF**  
Pour éteindre le four.

**ÉCLAIRAGE**  
Pour allumer/éteindre la lumière du four.

**CONVECTION NATURELLE**  
Pour cuire toute sorte de plat sur une grille.

**CONVECTION FORCÉE**  
Pour cuire des viandes et des tartes contenant une farce liquide (salée ou sucrée) sur une seule grille et des pizzas sur une ou deux grilles. Cette fonction permet d'obtenir une base et un dessus également dorés et croustillants. Pour une cuisson sur deux niveaux, inversez les plats à mi-cuisson pour obtenir un résultat plus homogène.

**GRIL**  
Pour cuire des biftecks, des brochettes, et des saucisses, faire gratiner des légumes et griller du pain. Pour la cuisson de la viande, nous vous conseillons d'utiliser une lèche-frite pour recueillir les jus de cuisson : Placez la lèche-frite, contenant 500 ml d'eau, sur n'importe quel niveau sous la grille.

**TURBO GRIL**  
Pour griller de gros morceaux de viande (gigots, rôti de bœuf, poulets). Nous vous conseillons d'utiliser une lèche-frite pour recueillir les jus de cuisson : Placez la lèche-frite, contenant 500 ml d'eau, sur n'importe quel niveau sous la grille. Le tournebroche (selon le modèle) peut être utilisé avec cette fonction.

**DÉCONGÉLATION**  
Pour accélérer la décongélation des aliments.

**BAS**  
Pour dorer le fond des plats. La fonction peut aussi être utilisée pour la cuisson lente, pour compléter la cuisson de plat très liquide (sucrés ou salés), ou pour épaissir les sauces.

**CHALEUR PULSÉE**  
Pour cuire différents aliments demandant la même température de cuisson sur plusieurs grilles (maximum de trois) en même temps. Cette fonction permet de cuire différents aliments sans transmettre les odeurs d'un aliment à l'autre.

**VENTILATEUR TURBO**  
Pour les aliments avec une base croustillante et un dessus moelleux. Idéal pour cuire sur un seul niveau des tartes avec composé liquide sans base précuite. Cette fonction est également idéale pour les produits surgelés.

# UTILISER L'APPAREIL POUR LA PREMIÈRE FOIS

Un nouveau four peut dégager des odeurs provenant de la fabrication : ceci est parfaitement normal. Avant de cuire des aliments, nous vous conseillons de chauffer le four à vide pour éliminer les odeurs. Enlevez les cartons de protection ou les pellicules transparentes du four et enlevez les accessoires qui se trouvent à l'intérieur. Chauffez le four à 250 °C pour environ une heure en utilisant la fonction « Convection forcée ».

Le four doit être vide durant cette opération. Suivez les directives pour régler correctement la fonction.

Remarques : Nous vous conseillons d'aérer la pièce après avoir utilisé l'appareil pour la première fois.

## UTILISATION QUOTIDIENNE

### 1. SÉLECTIONNER UNE FONCTION

Pour sélectionner une fonction, tournez le *bouton de sélection* sur le voyant de la fonction désirée.

### 2. ACTIVER UNE FONCTION

Pour lancer la fonction que vous avez sélectionnée, tournez le bouton du thermostat pour régler la température requise.

Pour interrompre la fonction à tout moment, éteignez le four, tournez le *bouton de sélection* et le *bouton du thermostat* sur 0 et ●.

### 3. PRÉCHAUFFAGE

Une fois la fonction lancée, le voyant du thermostat s'allume pour vous indiquer que le préchauffage est en cours.

À la fin du processus, le voyant du thermostat s'éteint pour vous indiquer que le four a atteint la température désirée : vous pouvez maintenant placer les aliments à l'intérieur et débuter la cuisson.

Veillez noter : Placer les aliments dans le four avant que le préchauffage soit terminé peut affecter la cuisson finale.

### . FONCTIONNEMENT DE LA TABLE DE CUISSON

(suivez les instructions qui accompagnent la table de cuisson).

Tournez le bouton de commande de la plaque chauffante sélectionnée dans le sens horaire jusqu'à la position désirée.

Le panneau de commandes du four présente 4 boutons réglables pour le fonctionnement de la table de cuisson. Les boutons de commande de la table de cuisson portent une échelle numérique correspondant à différentes puissances, ainsi qu'une série de symboles de fonction.

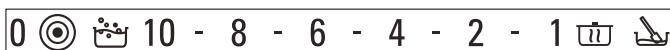

### CHAUFFAGE LENT

Utilisez cette fonction pour faire lever une pâte, ramollir une plaquette de beurre dur sortie du réfrigérateur, réchauffer un biberon ou le repas d'un bébé, fabriquer du yaourt, faire fondre du chocolat, etc. Cette fonction est disponible uniquement lorsque l'indicateur de chaleur résiduelle est allumé. Vérifiez que l'indicateur de chaleur résiduelle de la zone de cuisson que vous désirez utiliser est allumé. Positionnez le bouton sur . Pour désactiver la fonction, changez la position du bouton.

### MAINTIEN AU CHAUD

Cette fonction permet de maintenir la température du four à 60 °C jusqu'à la fin du cycle de cuisson. Pour sélectionner cette fonction, réglez le bouton sur .

### ÉBULLITION RAPIDE

Cette fonction permet d'amener rapidement l'eau à ébullition et reste active pendant la durée prédéfinie. Dès que la durée de cuisson est écoulée, la table de cuisson retourne automatiquement à la puissance maximale. La fonction Ébullition rapide peut également être activée une fois que vous avez déjà commencé à cuisiner. Important : Veillez à placer l'ustensile de cuisson sur la zone de cuisson avant d'activer la fonction Ébullition rapide. À défaut, vous risqueriez d'endommager la surface vitrocéramique. Les performances spécifiées pour la fonction Ébullition rapide sont garanties pour tous les types de tables de cuisson vitrocéramiques. Pour activer la fonction, placez la cocotte sur la zone de cuisson désirée et réglez le bouton sur . Pour désactiver la fonction, changez la position du bouton.























### MULTI ZONE

Disponible sur les plaques chauffantes avant gauches et arrière gauches. Ceci permet d'étendre la zone chauffante de la table de cuisson de façon à permettre l'utilisation de casseroles ou de plats de cuisson de grande taille, de forme ovale ou rectangulaire. Pour sélectionner cette fonction : tournez le bouton sur et patientez jusqu'à ce que le témoin de chaleur résiduelle de la plaque chauffante se mette à clignoter. Pour activer la triple zone (si présente), attendez que le clignotement du voyant s'accélère. Sélectionnez la puissance désirée en tournant le bouton dans le sens inverse des aiguilles d'une montre. L'indicateur de chaleur résiduelle reste allumé, indiquant que la table de cuisson est sous tension. Pour supprimer cette fonction, positionnez le bouton sur 0.

Veillez noter : La fonction Multizone n'est active qu'en correspondance des foyers double ou triple zone.

# TABLEAU DE CUISSON

RECETTE	FONCTION	PRÉCHAUF- FAGE	TEMPÉRATURE (°C)	DURÉE (MIN)	NIVEAU ET ACCESSOIRES
<b>Gâteaux à pâte levée</b>		Oui	160 - 180	35 - 55	2 
		Oui	150 - 170	30 - 90	3 1 
<b>Gâteaux fourrés</b> (gâteau au fromage, strudel, tarte aux fruits)		Oui	150 - 190	30 - 85	2 
		Oui	150 - 190	35 - 90	3 1 
<b>Biscuits/tartelettes</b>		Oui	170 - 180	15 - 40	3 
		Oui	150 - 175	20 - 45	3 1 
<b>Chouquettes</b>		Oui	180	30 - 40	3 
		Oui	170 - 190	35 - 45	3 1 
<b>Meringues</b>		Oui	90	120 - 130	3 
		Oui	90	130 - 150	3 1 
<b>Pain/Pizza/Fougasse</b>		Oui	190 - 250	15 - 50	2 
		Oui	190 - 250	25 - 50	3 1 
<b>Pizza congelée</b>		Oui	250	10 - 15	2 
		Oui	250	10 - 20	3 1 
<b>Tartes salées</b> (tartes aux légumes, quiches)		Oui	175 - 200	40 - 50	2 
		Oui	175 - 190	50 - 65	3 1 
<b>Vol-au-vent/Feuilletés</b>		Oui	180 - 200	20 - 30	3 
		Oui	175 - 200	25 - 45	3 1 
<b>Lasagnes/pâtes au four/cannellonis/ tartes</b>		Oui	190 - 200	40 - 65	2 
<b>Agneau/veau/ bœuf/porc 1 kg</b>		Oui	190 - 200	90 - 110	2 
<b>Poulet/lapin/canard 1 kg</b>		Oui	190 - 200	65 - 85	2 
<b>Dinde/oie 3 kg</b>		Oui	190 - 200	140 - 180	1 / 2 
<b>Poisson au four/en papillote</b> (Filets, entiers)		Oui	180 - 200	40 - 60	2 
<b>Légumes farcis</b> (tomates, courgettes, aubergines)		Oui	175 - 200	50 - 60	2 
<b>Pain grillé</b>		Oui	200	2 - 5	4 
<b>Filets de poisson / biftecks</b>		Oui	200	30 - 40 *	4 3 











RECETTE	FONCTION	PRÉCHAUF- FAGE	TEMPÉRATURE (°C)	DURÉE (MIN)	NIVEAU ET ACCESSOIRES
Saucisses/brochettes/ côtes levées/ hamburgers		Oui	200	30 - 50 *	4 3  
Poulet rôti 1 - 1,3 kg		-	200	55 - 70 *	2 1  
Rosbif saignant 1 kg		-	200	35 - 50 **	2 
Gigot d'agneau / jarrets		-	200	60 - 90 **	2 
Pom. terre rôties		-	200	45 - 55 **	2 
Gratin de légumes		-	200	20 - 30	2 
Lasagnes & Viandes		Oui	200	50 - 100 ***	3 1  
Viandes et pommes de terre		Oui	200	45 - 100 ***	3 1  
Poissons & légumes		Oui	175	30 - 50 ***	3 1  

\* Tourner les aliments à mi-cuisson

\*\* Au besoin, retournez les aliments aux deux tiers de la cuisson.

\*\*\* Temps approximatif : les plats peuvent être retirés en tout temps, selon les préférences personnelles.

Téléchargez le Guide d'utilisation et d'entretien en visitant notre site Web [docs.bauknecht.eu](http://docs.bauknecht.eu) pour consulter le tableau de recettes testées pour les institutions d'évaluation conformément à la norme CEI 60350- 1.

FONCTIONS					
	Convection naturelle	Gril	Turbo Gril	Chaleur pulsée	Convection forcée
ACCESSOIRES					
	Grille métallique	Moule à gâteau sur la grille métallique	Lèchefrite/plaque à pâtisserie ou moule à gâteaux sur grille	Lèchefrite / Plaque de cuisson	Lèchefrite avec 500 ml d'eau

## COMMENT LIRE LE TABLEAU DE CUISSON

Le tableau indique la meilleure fonction, les accessoires, et le niveau à utiliser pour la cuisson des différents types d'aliments.

Les temps de cuisson commencent au moment de l'introduction du plat dans le four et ne tiennent pas compte du préchauffage (s'il est nécessaire). Les températures et temps de cuisson sont approximatifs et dépendent de la quantité d'aliments et du type d'accessoire. Pour commencer, utilisez les valeurs conseillées les plus basses, et si les aliments ne sont pas assez cuits, augmentez-les. Utilisez les accessoires fournis, et de préférence des moules à gâteau en métal foncés et des plats de cuisson. Vous pouvez aussi utiliser des plaques et accessoires en pyrex ou en céramique ; cependant, les temps de cuisson seront sensiblement plus longs.

Vous pouvez aussi utiliser des plaques et accessoires en pyrex ou en céramique ; cependant, les temps de cuisson seront sensiblement plus longs.

## CUISSON D'ALIMENTS DIFFÉRENTS EN MÊME TEMPS

La fonction « Chaleur pulsée » permet de cuire simultanément plusieurs aliments nécessitant la même température de cuisson (par exemple : poisson et légumes), sur différentes grilles. Enlevez les aliments qui demandent moins de cuisson et laissez dans le four les aliments qui ont besoin de plus de cuisson.

## NETTOYAGE ET ENTRETIEN



Pour plus d'information, téléchargez le Guide d'utilisation et d'entretien sur [docs.bauknecht.eu](https://docs.bauknecht.eu)

**Assurez-vous que l'appareil est froid avant de le nettoyer ou d'effectuer des travaux d'entretien.**

**N'utilisez pas de nettoyeur à vapeur.**

**N'utilisez pas de laine d'acier, de tampons à récurer abrasifs, ou des détergents abrasifs ou corrosifs, ils pourraient endommager les surfaces de l'appareil.**

**Utilisez des gants de protection.**

**L'appareil doit être débranché de l'alimentation principale avant d'effectuer des travaux d'entretien.**

### SURFACES EXTÉRIEURES

• Nettoyez les surfaces à l'aide d'un chiffon en microfibre humide.

Si elles sont très sales, ajoutez quelques gouttes de détergent à pH neutre. Essuyez avec un chiffon sec.

• N'utilisez pas de détergents corrosifs ou abrasifs.

Si l'un de ces produits entre en contact avec des surfaces de l'appareil, nettoyez immédiatement à l'aide d'un chiffon en microfibre humide.

### SURFACES INTÉRIEURES

• Après chaque utilisation, laissez le four refroidir et nettoyez-le, de préférence lorsqu'il est encore tiède, pour enlever les dépôts ou taches laissés par les résidus de nourriture. Pour enlever la condensation qui se serait formée lors de la cuisson d'aliments avec une forte teneur en eau, laissez le four refroidir complètement et essuyez-le avec un chiffon ou une éponge.

- Nettoyez le verre dans la porte avec un détergent liquide approprié.
- La porte du four peut être enlevée pour faciliter le nettoyage.

### ACCESSOIRES

Faites tremper les accessoires dans de l'eau contenant un détergent à vaisselle, utilisez des gants de cuisine s'ils sont encore chauds. Utilisez une brosse à vaisselle ou une éponge pour enlever les résidus d'aliments.

## REPLACEMENT DE L'AMPOULE

**1.** Débranchez le four de l'alimentation électrique.

**2.** Dévissez le couvercle de l'ampoule, remplacez l'ampoule, et revissez le couvercle.

**3.** Rebranchez le four à l'alimentation électrique.

Veuillez noter : Utilisez uniquement des ampoules à incandescence de 25-40W/230V type E-14, T300°C, ou des ampoules halogènes de 20-40W/230 V type G9, T300°C. L'ampoule utilisée dans l'appareil est spécialement conçue pour les appareils électroménagers et ne convient pas pour l'éclairage d'une pièce de la maison (Règlement CE 244/2009). Ces ampoules sont disponibles auprès de notre Service après-vente.

- Ne manipulez pas les ampoules à halogène à mains nues, les traces laissées par vos empreintes pourraient les endommager. Avant d'utiliser le four, assurez-vous que le couvercle de l'ampoule a bien été remis en place.



## ENLEVER ET RÉINSTALLER LA PORTE

**1.** Pour enlever la porte, ouvrez-la complètement et abaissez les loquets jusqu'à qu'ils soient déverrouillés.

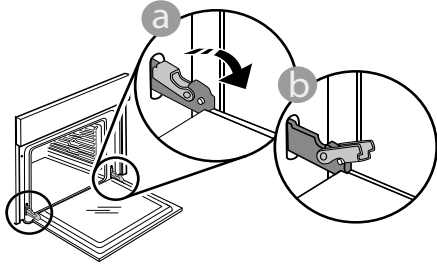

**2.** Fermez le plus possible la porte. Tenez la porte fermement avec les deux mains – ne la tenez pas par la poignée. Enlevez simplement la porte en continuant à la fermer tout en la tirant vers le haut jusqu'à ce qu'elle soit dégagée de ses appuis. Placez la porte de côté, l'appuyant sur une surface souple.

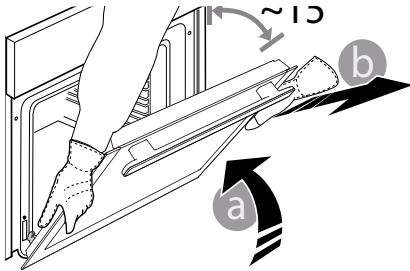

**3.** Réinstallez la porte en la plaçant devant le four pour aligner les crochets des charnières avec leurs appuis, et insérez la partie supérieure sur son appui.

**4.** Abaissez la porte pour ensuite l'ouvrir complètement. Abaissez les loquets dans leur position originale : Assurez-vous de les abaisser complètement.

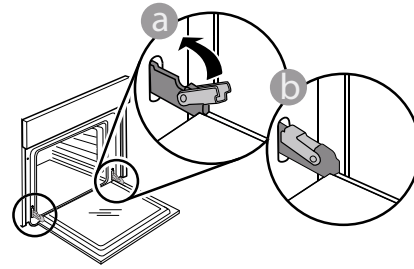

Appliquez une légère pression pour vous assurer que les loquets sont bien placés.

**5.** Essayez de fermer la porte et assurez-vous qu'elle est alignée avec le panneau de commande. Sinon, répétez les étapes précédentes : La porte pourrait s'endommager si elle ne fonctionne pas correctement.

Problème	Cause possible	Solution
Le four ne fonctionne pas.	Coupure de courant. Débranchez de l'alimentation principale.	Assurez-vous qu'il n'y a pas de panne de courant et que le four est bien branché.  Éteignez puis rallumez le four pour voir si le problème persiste.

## CARACTÉRISTIQUES TECHNIQUES

La fiche technique de l'appareil comprenant les taux d'efficacité énergétique peut être téléchargée sur le site Web [docs.bauknecht.eu](https://docs.bauknecht.eu)

## COMMENT OBTENIR LE GUIDE D'UTILISATION ET ENTRETIEN

> Téléchargez le Guide d'utilisation et d'entretien sur notre site Web [docs.bauknecht.eu](https://docs.bauknecht.eu) (vous pouvez utiliser ce code QR), en précisant le code commercial du produit.



> Une autre façon est de contacter notre Service Après-vente

## CONTACTER LE SERVICE APRÈS-VENTE

Vous pouvez trouver les informations pour nous contacter dans le livret de garantie. Lorsque vous contactez notre Service Après-vente, veuillez indiquer les codes visibles sur la plaque signalétique de l'appareil.

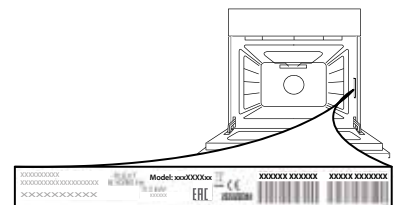

# GUIDA RAPIDA



**GRAZIE PER AVERE ACQUISTATO UN PRODOTTO BAUKNECHT**  
Per ricevere un'assistenza più completa, registrare il prodotto su [www.bauknecht.eu/register](http://www.bauknecht.eu/register)



Scaricare le istruzioni per la sicurezza e le istruzioni per l'uso collegandosi al sito [docs.bauknecht.eu](http://docs.bauknecht.eu) e seguire la procedura indicata sul retro.

**! Prima di utilizzare l'apparecchio leggere con attenzione le Istruzioni per la sicurezza.**

## DESCRIZIONE PRODOTTO

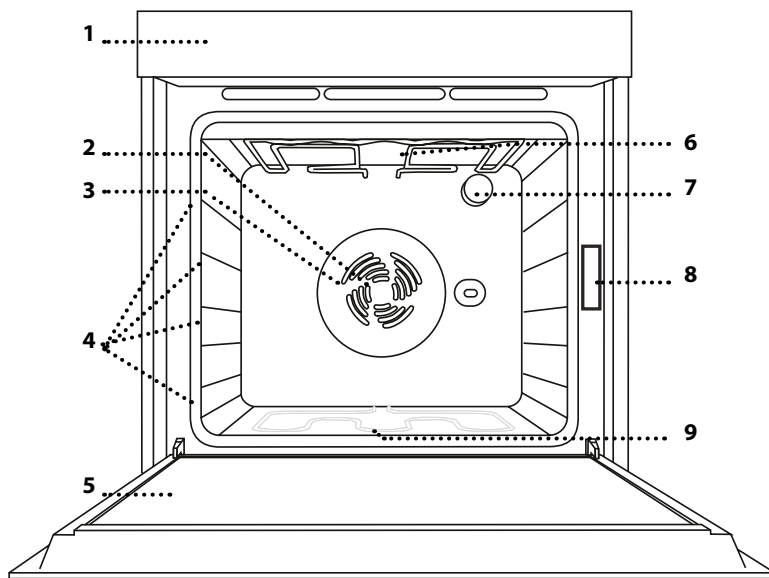

1. Pannello di controllo
2. Ventola
3. Resistenza circolare (non visibile)
4. Griglie laterali (il livello è indicato sulla parte frontale del forno)
5. Porta
6. Resistenza superiore / grill
7. Lampada
8. Targhetta matricola (da non rimuovere)
9. Resistenza inferiore (non visibile)

## PANNELLO DI CONTROLLO

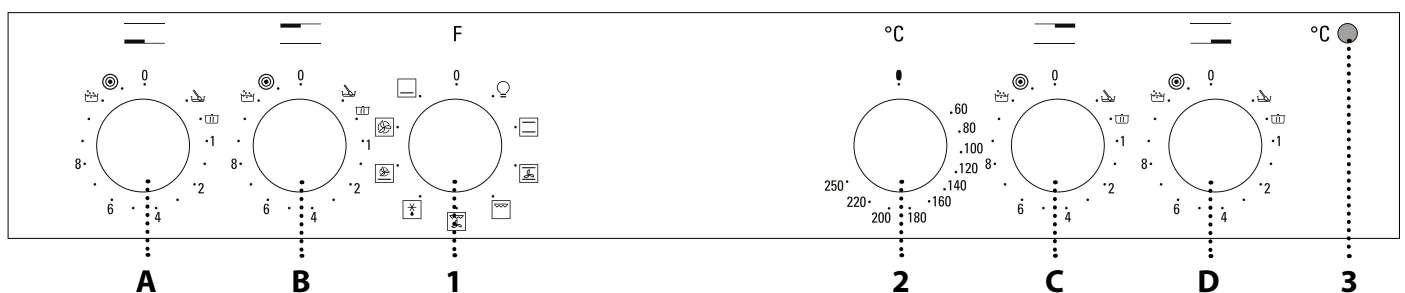

### COMANDI FORNO

#### 1. MANOPOLA DI SELEZIONE

Per accendere il forno selezionando una funzione.  
Per spegnere il forno, ruotare sulla posizione 0.

#### 2. MANOPOLA TERMOSTATO

Ruotare per selezionare la temperatura desiderata.

#### 3. SPIA TERMOSTATO/PRERISCALDAMENTO

Si accende durante la fase di riscaldamento. Si spegne al raggiungimento della temperatura desiderata.

### COMANDI PIANO COTTURA

- A. per zona di cottura anteriore sinistra.
- B. per zona di cottura posteriore sinistra.
- C. per zona di cottura posteriore destra.
- D. per zona di cottura anteriore destra.

## GRIGLIA

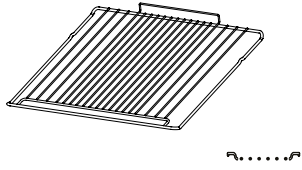

## LECCARDA (SE PRESENTE)

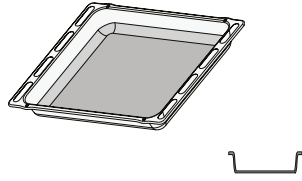

## TEGLIA

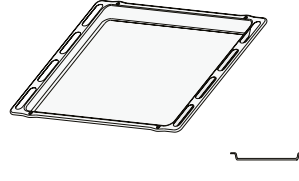

Il numero di accessori può variare a seconda del modello acquistato.

È possibile acquistare separatamente altri accessori non in dotazione presso il Servizio Assistenza Clienti.

## INSERIRE LA GRIGLIA E ALTRI ACCESSORI

- Inserire la griglia orizzontalmente facendola scivolare sulle griglie laterali inserendo dapprima il lato rialzato orientato verso l'alto.
- Gli altri accessori, come la leccarda o la piastra dolci, si inseriscono orizzontalmente come la griglia.

## TOGLIERE E RIMONTARE LE GRIGLIE LATERALI

- Per rimuovere le griglie, togliere le viti di fissaggio (se presenti) da entrambi i lati con l'aiuto di una moneta o di un attrezzo adatto. Quindi sollevare le guide ed estrarre le parti inferiori dai relativi alloggiamenti: a questo punto è possibile rimuovere le griglie.
- Per rimontare le griglie, inserirle dapprima nelle sedi superiori. Avvicinarle alla cavità tenendo sollevato, quindi abbassarle in posizione nelle sedi inferiori. Rimontare le viti di fissaggio.

# FUNZIONI

**0 OFF**  
Per spegnere il forno.

**LAMPADA**  
Per accendere/spengere la luce del forno.

**STATICO**  
Per cuocere qualsiasi tipo di pietanza su un solo ripiano.

**VENTILATO**  
Per cuocere carni e torte con ripieno liquido (salate o dolci) su un solo ripiano e pizze su singolo o doppio livello. Questa funzione permette di ottenere pietanze dorate e croccanti sia sopra che sotto. Per le cotture su due livelli, invertire la posizione degli alimenti a metà cottura per ottenere un risultato più omogeneo.

**GRILL**  
Per grigliare costate, spiedini e salsicce, gratinare verdure o dorare il pane. Per la grigliatura delle carni, si consiglia di utilizzare una leccarda per raccogliere il liquido di cottura: posizionarla un livello sotto la griglia e aggiungere 500 ml di acqua potabile.

**TURBO GRILL**  
Per arrostiti grossi pezzi di carne (cosciotti, roast beef, polli). si consiglia di utilizzare una leccarda per raccogliere il liquido di cottura: posizionarla un livello sotto la griglia e aggiungere 500 ml di acqua potabile. Con questa funzione è possibile utilizzare il girarrosto, se presente.

**SCONGELAMENTO**  
Per velocizzare lo scongelamento degli alimenti.

**INFERIORE**  
Per dorare le pietanze alla base. Questa funzione può anche essere utilizzata per le cotture lente, per ultimare la cottura di piatti molto liquidi (dolci o salate) o per addensare salse e condimenti.

**TERMOVENTILATO**  
Per cuocere contemporaneamente su più ripiani (massimo tre) alimenti, anche diversi, che richiedono medesima temperatura di cottura. La funzione permette di cuocere senza trasmissione di odori da un alimento all'altro.

**TURBOVENTILATO**  
Per ottenere cibi con una base croccante e una superficie soffice. Ideale per cuocere su singolo livello torte con ripieno liquido senza base precotta. Questa funzione è ideale anche per i prodotti surgelati.

# PRIMO UTILIZZO

Un nuovo forno può rilasciare degli odori dovuti alla lavorazione di fabbrica: questo è normale. Prima di cucinare gli alimenti è dunque raccomandato di riscaldare a vuoto il forno per rimuovere ogni odore. Rimuovere protezioni di cartone o pellicole trasparenti e togliere gli accessori dal forno. Scaldare il forno a 250 °C per un'ora, utilizzando preferibilmente la funzione "Ventilato".

Durante questa procedura il forno deve essere vuoto. Seguire le istruzioni a seguire per impostare correttamente la funzione.

Note: è opportuno ventilare la stanza durante e dopo il primo utilizzo.

## USO QUOTIDIANO

### 1. SELEZIONARE UNA FUNZIONE

Per selezionare una funzione, ruotare la *manopola di selezione* in corrispondenza del simbolo della funzione desiderata.

### 2. AVVIARE UNA FUNZIONE

Per avviare la funzione selezionata, ruotare la manopola termostato per impostare la temperatura desiderata.

Per interrompere una funzione in qualsiasi momento, spegnere il forno, ruotare la *manopola di selezione* e la *manopola del termostato* su 0 e .

### 3. PRERISCALDAMENTO

Quando si attiva questa funzione, la spia del termostato si accende per segnalare l'inizio della fase di preriscaldamento. Alla fine del processo, la spia del termostato si spegne per indicare che il forno ha raggiunto la temperatura impostata: a questo punto, inserire gli alimenti e procedere alla cottura.

Note: inserire gli alimenti nel forno prima della fine del preriscaldamento può compromettere i risultati di cottura.

### . FUNZIONAMENTO DEL PIANO COTTURA

(vedere le istruzioni fornite con il piano cottura).

Ruotare in senso orario la manopola di comando della zona di cottura interessata fino a selezionare l'impostazione di potenza richiesta.

Il pannello comandi del forno è dotato di 4 manopole regolabili che controllano il funzionamento del piano. Le manopole comando del piano cottura sono contrassegnate da una scala numerica corrispondente ai differenti livelli di potenza e da una serie di simboli di funzione.

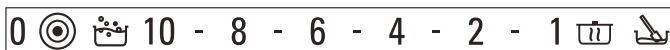

#### TEPORE

Per far lievitare la pasta, ammorbidire il burro tolto dal frigo, mantenere al caldo i biberon o la pappa dei bambini, per preparare lo yogurt, sciogliere il cioccolato, ecc. La funzione è disponibile soltanto con la spia del calore residui accesa. Per il funzionamento, accertarsi che la spia di calore residuo della zona di cottura che si desidera utilizzare sia accesa. Ruotare la manopola su . Per disattivare questa funzione, cambiare la posizione della manopola.

#### MANTENIMENTO CALORE

Per mantenere la temperatura costante a 60° fino a fine cottura. Per selezionare questa funzione, ruotare la manopola su .

#### EBOLLIZIONE RAPIDA

Per portare rapidamente l'acqua ad ebollizione; questa funzione resta attiva per un tempo prestabilito. Allo scadere del tempo, il piano di cottura ritorna automaticamente sul livello di potenza massimo. Può essere attivata anche a cottura già iniziata. Importante: Prima di attivare questa funzione, accertarsi di aver messo la pentola sulla zona di cottura prescelta per evitare di danneggiare la superficie del piano. I valori di prestazione specificati per questa funzione sono garantiti per tutti i piani di cottura vetroceramici. Per il funzionamento, mettere la pentola sulla zona di cottura prescelta e ruotare la manopola su . Disattivare cambiando la posizione della manopola.

#### MULTIZONA























È disponibile sulle piastre anteriore sinistra e posteriore sinistra. Allarga l'area di riscaldamento del piano per permettere l'uso di pentole grandi, ovali o rettangolari. Per selezionare questa funzione: ruotare la manopola su  e aspettare che la spia di calore residuo corrispondente alla piastra inizi a lampeggiare. Per azionare la zona tripla (se disponibile), attendere fino a quando il LED inizia a lampeggiare velocemente. Selezionare il livello di potenza richiesta ruotando la manopola in senso antiorario. La spia di calore residuo resta accesa per indicare che il piano di cottura è inserito. Per deselegionare il livello di potenza, ruotare in senso antiorario la manopola su 0.

Note: è possibile disattivare la funzione multizona soltanto su piani dotati da zona di cottura doppia e tripla.

# TABELLA DI COTTURA

RICETTA	FUNZIONE	PRERISC.	TEMPERATURA (°C)	DURATA (MIN)	LIVELLO E ACCESSORI
<b>Torte a lievitazione</b>		Sì	160 - 180	35 - 55	2
		Sì	150 - 170	30 - 90	3 1
<b>Torta ripiena</b> (torta di ricotta, strudel, torta di frutta)		Sì	150 - 190	30 - 85	2
		Sì	150 - 190	35 - 90	3 1
<b>Biscotti/Tortine</b>		Sì	170 - 180	15 - 40	3
		Sì	150 - 175	20 - 45	3 1
<b>Bignè</b>		Sì	180	30 - 40	3
		Sì	170 - 190	35 - 45	3 1
<b>Meringhe</b>		Sì	90	120 - 130	3
		Sì	90	130 - 150	3 1
<b>Pane / Pizza / Focaccia</b>		Sì	190 - 250	15 - 50	2
		Sì	190 - 250	25 - 50	3 1
<b>Pizze surgelate</b>		Sì	250	10 - 15	2
		Sì	250	10 - 20	3 1
<b>Torte salate</b> (torta di verdure, quiche)		Sì	175 - 200	40 - 50	2
		Sì	175 - 190	50 - 65	3 1
<b>Vols-au-vent / Salatini di pasta sfoglia</b>		Sì	180 - 200	20 - 30	3
		Sì	175 - 200	25 - 45	3 1
<b>Lasagna / Pasta al forno / Cannelloni / Sformati</b>		Sì	190 - 200	40 - 65	2
<b>Agnello / Vitello / Manzo / Maiale 1 kg</b>		Sì	190 - 200	90 - 110	2
<b>Pollo / Coniglio / Anatra 1 kg</b>		Sì	190 - 200	65 - 85	2
<b>Tacchino / Oca 3 kg</b>		Sì	190 - 200	140 - 180	1 / 2
<b>Pesce al forno / al cartoccio</b> (filetto, intero)		Sì	180 - 200	40 - 60	2
<b>Verdure ripiene</b> (pomodori, zucchine, melanzane)		Sì	175 - 200	50 - 60	2
<b>Pane tostato</b>		Sì	200	2 - 5	4
<b>Filetti/Tranci di pesce</b>		Sì	200	30 - 40 *	4 3













RICETTA	FUNZIONE	PRERISC.	TEMPERATURA (°C)	DURATA (MIN)	LIVELLO E ACCESSORI
Salsicce/Spiedini/Costine/Hamburger		Sì	200	30 - 50 *	4 3  
Pollo arrosto 1-1,3 kg		-	200	55 - 70 *	2 1  
Roast beef al sangue 1 kg		-	200	35 - 50 **	2 
Cosciotto di agnello/Stinco		-	200	60 - 90 **	2 
Patate arrosto		-	200	45 - 55 **	2 
Verdure gratinate		-	200	20 - 30	2 
Lasagne e carne		Sì	200	50 - 100 ***	3 1  
Carne & Patate		Sì	200	45 - 100 ***	3 1  
Pesce e verdure		Sì	175	30 - 50 ***	3 1  

\* Ruotare il cibo a metà cottura

\*\* Ruotare il cibo a due terzi di cottura se necessario.

\*\*\* La durata è approssimata: le pietanze possono essere tolte dal forno in tempi differenti secondo preferenza.

Scaricare le Istruzioni per l'uso dal sito [docs.bauknecht.eu](https://docs.bauknecht.eu) per consultare la tabella delle ricette testate, compilata per gli istituti di valutazione secondo la norma CEI 60350 - 1.

FUNZIONI					
ACCESSORI					

## COME LEGGERE LA TABELLA DI COTTURA

La tabella indica la funzione, gli accessori e il livello migliore da utilizzare per cuocere svariati tipi di cibo. I tempi di cottura si riferiscono all'introduzione del cibo nel forno, escluso il preriscaldamento (dove richiesto).

Le temperature e i tempi di cottura sono indicativi e dipendono dalla quantità di cibo e dal tipo di accessori. Utilizzare inizialmente i valori più bassi consigliati e, se il risultato della cottura non è quello desiderato, passare a quelli più alti. Si consiglia di utilizzare gli accessori in dotazione e tortiere o teglie possibilmente in metallo scuro. È possibile utilizzare anche pentole e accessori in pirex o in ceramica, i tempi di cottura si allungheranno leggermente. È possibile utilizzare anche pentole e accessori in pirex o in ceramica, i tempi di cottura si allungheranno leggermente.

## CUCINARE DIFFERENTI ALIMENTI CONTEMPORANEAMENTE

Utilizzando la funzione "Termoventilato", è possibile cuocere contemporaneamente cibi diversi (ad esempio: pesce e verdure), su ripiani diversi. Estrarre i cibi che richiedono tempi di cottura inferiori e lasciare continuare la cottura per quelli con tempi più lunghi.

## PULIZIA E MANUTENZIONE



Per maggiori informazioni, scaricare le istruzioni per l'uso da [docs.bauknecht.eu](https://docs.bauknecht.eu)

**Assicurarsi che il forno si sia raffreddato prima di eseguire ogni operazione.**

**Non utilizzare pulitrici a getto di vapore.**

**Non usare pagliette metalliche, panni abrasivi e detersivi abrasivi o corrosivi che possano danneggiare le superfici.**

**Utilizzare guanti protettivi.**

**Il forno deve essere disconnesso dalla rete elettrica prima di effettuare operazioni di manutenzione.**

### SUPERFICI ESTERNE

- Pulire le superfici con un panno in microfibra umido. Se molto sporche, aggiungere qualche goccia di detersivo neutro. Asciugare con un panno asciutto.
- Non usare detersivi corrosivi o abrasivi. Se inavvertitamente uno di questi prodotti dovesse venire a contatto con le superfici, pulire subito con un panno in microfibra umido.

### SUPERFICI INTERNE

- Dopo ogni uso, lasciare raffreddare il forno e pulirlo preferibilmente quando è ancora tiepido per rimuovere incrostazioni e macchie dovute a residui di cibo. per asciugare la condensa dovuta alla cottura di alimenti ad alto contenuto di acqua, usare a forno freddo un panno o una spugna.

- Pulire i vetri della porta con detersivi liquidi specifici.
- Per facilitare la pulizia della porta è possibile rimuoverla.

### ACCESSORI

Mettere a bagno gli accessori con detersivo per piatti dopo l'uso, maneggiandoli con guanti da forno, se ancora caldi. I residui di cibo possono essere rimossi con una spazzola per piatti o con una spugna.

## SOSTITUZIONE DELLA LAMPADINA

1. Scollegare il forno dalla rete elettrica.
2. Svitare la copertura della lampada, sostituire la lampada e avvitarla di nuovo il coperchio della lampada.
3. Ricollegare il forno alla rete elettrica.

Note: Usare solo lampadine ad incandescenza da 25-40W/230V tipo E-14, T300°C o lampadine alogene da 20-40W/230 V tipo G9, T300°C. La lampada utilizzata nel prodotto è specifica per elettrodomestici e non è adatta per l'illuminazione di ambienti domestici (Regolamento (CE) 244/2009). Le lampade sono disponibili presso il Servizio Assistenza.

- In caso di impiego di lampade alogene, non maneggiarle a mani nude, per evitare che vengano danneggiate dalle impronte digitali. Non far funzionare il forno senza aver riposizionato il coperchio.

## TOGLIERE E RIMONTARE LA PORTA

**1.** Per rimuovere la porta, aprirla completamente e abbassare i fermi fino alla posizione di sblocco.

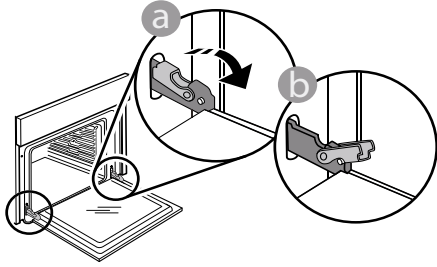

**2.** Chiudere la porta fino a quando è possibile. Prendere saldamente la porta con entrambe le mani, evitando di tenerla per la maniglia. Per estrarla facilmente, continuare a chiuderla e contemporaneamente tirarla verso l'alto finché non esce dalle sedi. Togliere la porta e appoggiarla su un piano morbido.

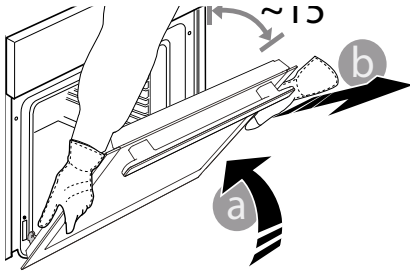

**3.** Per rimontare la porta, avvicinarla al forno allineando i ganci delle cerniere alle proprie sedi e ancorare la parte superiore agli alloggiamenti.

**4.** Abbassare la porta e poi aprirla completamente. Abbassare i fermi nella posizione originale: fare attenzione che siano completamente abbassati.

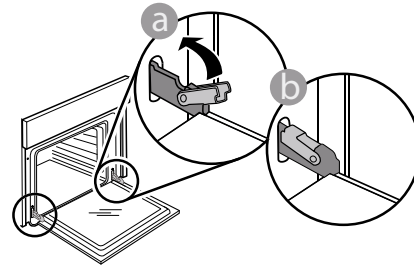

Sarà necessario applicare una leggera pressione per assicurare il corretto posizionamento dei fermi.

**5.** Provare a chiudere la porta, verificando che sia allineata al pannello di controllo. Se non lo fosse, ripetere tutte le operazioni: funzionando male, la porta potrebbe danneggiarsi.

Problema	Possibile causa	Soluzione
Il forno non funziona.	Interruzione di corrente elettrica. Disconnessione dalla rete principale.	Verificare che ci sia tensione in rete e che il forno sia collegato all'alimentazione elettrica.  Spegnere e riaccendere il forno e verificare se l'inconveniente persiste.

## DATI TECNICI

 La scheda tecnica del prodotto con i dati del consumo energetico è scaricabile dal sito web [docs.bauknecht.eu](http://docs.bauknecht.eu)

## COME OTTENERE LE ISTRUZIONI PER L'USO

>  Scaricare le Istruzioni per l'uso dal sito web [docs.bauknecht.eu](http://docs.bauknecht.eu) (è possibile utilizzare questo codice QR) specificando il codice del prodotto.



> In alternativa, contattare il Servizio di Assistenza Clienti

## CONTATTARE IL SERVIZIO ASSISTENZA CLIENTI

I contatti possono essere trovati sul manuale di garanzia. Quando si contatta il Servizio Assistenza fornire i codici presenti sulla targhetta matricola del prodotto.

