

GRACIAS POR ADQUIRIR UN PRODUCTO HOTPOINT.

Para recibir una asistencia más completa, registrar el aparato en www.hotpoint.eu/register

Antes de usar el aparato, lea atentamente las Instrucciones de seguridad.



Antes de utilizar la lavadora, deberá quitar los tornillos de transporte. Si desea más información sobre cómo quitarlos, consulte la Guía de Instalación.

PANEL DE CONTROL

1. Tecla ON/OFF
2. Tecla BLOQUEO TECLAS
3. Botón EXTRA TOUCH
4. Luces indicadoras de EXTRA TOUCH
5. Tecla y testigo START/PAUSE
6. Tecla y testigo OPCIÓN
7. Tecla INICIO DIFERIDO
8. Tecla CENTRÍFUGADO
9. Tecla TEMPERATURA
10. SELECTOR DE PROGRAMAS



TABLA PROGRAMAS

Programa	Temperatura		Centrífuga máxima (rpm)	Carga máxima (kg)	Duración (h : m)	Detergentes y aditivos		Detergente recomendado		Humedad residual % (***)	Consumo de energía kWh	Agua total litros	Temperatura de lavado °C
	Ajustes	Rango				Lavado	Suavizante	Polvo	Líquido				
Variada	40°C	☼ - 40°C	1200	7,0	**	●	○	-	✓	-	-	-	-
Eco 40-60 (1)	40°C	40°C	1151	7,0	3:25	●	○	✓	✓	53	1,00	53	38
			1151	3,5	2:40	●	○	✓	✓	53	0,60	42	35
			1151	2,0	2:10	●	○	✓	✓	53	0,60	39	36
Algodón (2)	40°C	☼ - 60°C	1200	7,0	3:40	●	○	✓	✓	50	0,98	75	45
Sintéticos (3)	40°C	☼ - 60°C	1200	4,0	2:55	●	○	✓	✓	35	0,86	60	43
Delicados	40°C	☼ - 40°C	1000	4,0	**	●	○	-	✓	-	-	-	-
Lana	40°C	☼ - 40°C	800	1,5	**	●	○	-	✓	-	-	-	-
Antialérgico	60°C	40°C - 60°C	1200	4,0	**	●	○	✓	✓	-	-	-	-
Centrif. & Desagüe *	-	-	1200	7,0	**	-	-	-	-	-	-	-	-
Enjuag y Centrif	-	-	1200	7,0	**	-	○	-	-	-	-	-	-
Bebé	40°C	☼ - 40°C	800	3,0	**	●	○	-	✓	-	-	-	-
20°C	20°C	☼ - 20°C	1200	7,0	1:50	●	○	-	✓	64,3	0,16	25	22
Edredones	30°C	☼ - 30°C	1000	1,5	**	●	○	-	✓	-	-	-	-
Blanca	40°C	☼ - 90°C	1200	7,0	1:50	●	○	✓	-	53	2,16	72	55
Rápido 30'	30°C	☼ - 30°C	800	3,5	0:30	●	○	-	✓	73	0,20	29	27
Carga Max. 45 min.	40°C	☼ - 40°C	1200	7,0	**	●	○	-	✓	-	-	-	-
Antimancha 40°	40°C	☼ - 40°C	1200	7,0	**	●	○	-	✓	-	-	-	-

● Dosis requerida ○ Dosis opcional

Estos datos pueden variar en su casa debido a las condiciones cambiantes de la temperatura de entrada del agua, de la presión del agua, etc. Los valores de duración aproximada del programa corresponden a la configuración preestablecida de los programas sin opciones. Los valores dados para programas que no sean Eco 40-60 son sólo indicativos.

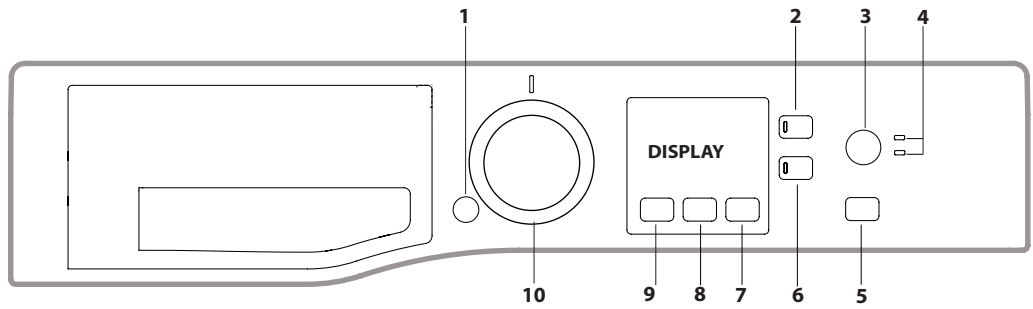
1) **Eco 40-60** - Ciclo de lavado según el reglamento Ecodesign de la UE 2019/2014. El programa más eficiente en términos de consumo de agua y energía para el lavado de prendas de algodón con suciedad normal.

Nota: Sólo visualización: los valores de velocidad de centrifugado visualizados pueden diferir ligeramente de aquellos indicados en la tabla.

Para todos los institutos de prueba:

- 2) Programa algodón largo: seleccionar el programa "Algodón" con una temperatura de 40°C.
- 3) Programa sintético largo: seleccionar el programa "Sintéticos" con una temperatura de 40°C.

* Si se selecciona el programa "Centrif. & Desagüe" y se excluye la centrifuga, la máquina efectúa sólo el desagüe.

** Se puede controlar la duración de los programas de lavado en el display.

*** Una vez terminado el programa y centrifugando a la máxima velocidad de centrifugado seleccionable, en la configuración del programa preestablecida.

! Si se ha seleccionado la opción "Vapor Refrescante", la duración de los programas de lavado aumenta.

DESCRIPCIÓN DEL PRODUCTO

1. Superficie de trabajo
2. Contenedor de detergentes
3. Panel de control
4. Tirador
5. Puerta
6. Bomba de desagüe (detrás del zócalo)
7. Zócalo (amovible)
8. Pies regulables (2)

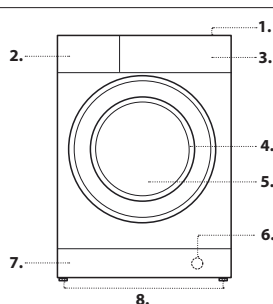

CONTENEDOR DE DETERGENTES

Compartimento *:

No poner el detergente en este compartimento.

Compartimento 2: Detergente para lavado (en polvo o líquido)

Si se utiliza detergente líquido, se aconseja colocar el tabique divisorio A suministrado con la máquina, para una correcta dosificación. Cuando se utilice detergente en polvo, volver a colocar el tabique divisorio en la cavidad B.

Compartimento 3: Aditivos (suavizante, etc.)

El suavizante no debe superar la indicación "MAX".

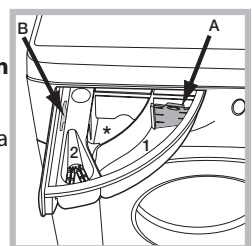

- ! Utilice detergentes en polvo para prendas de algodón blancas, para el prelavado y para lavados con una temperatura mayor que 60°C.
- ! Respete las indicaciones que se encuentran en el envase de detergente.

PROGRAMAS

Atenerse a las recomendaciones indicadas por los símbolos de lavado de las prendas. El valor indicado en el símbolo es la temperatura máxima recomendada para lavar la prenda.



Variada

Para lavar prendas resistentes de algodón, lino, fibras sintéticas y mezcla de fibras con un grado de suciedad entre bajo y normal.

Eco 40-60

Para el lavado de prendas de algodón con suciedad normal lavables a 40 °C o 60 °C simultáneamente en el mismo ciclo. Es el programa algodón estándar y el más eficiente en cuanto a consumo de agua y energía.

! El ciclo se ejecuta sólo a 40°C según la reglamentación.

Algodón

Adecuado para el lavado de toallas, ropa interior, manteles, etc. de lino resistente y algodón, sucios o muy sucios.

Sintéticos

Adecuado para el lavado de prendas de fibras sintéticas con suciedad normal (como poliéster, poliacrílico, viscosa, etc.) o mezclas con algodón con suciedad normal.

Delicados

Adecuado para el lavado de prendas de fibras sintéticas poco sucias (como poliéster, poliacrílico, viscosa, etc.) o mezclas con algodón con suciedad normal.

Lana - Wool Care

El ciclo de lavado de la lana ha sido aprobado por The Woolmark Company para el lavado de prendas de lana lavables a máquina, siempre que el lavado se realice respetando las instrucciones contenidas en la etiqueta de la prenda y las indicaciones suministradas por el fabricante de la lavadora. El logo Woolmark es una marca de certificación en muchos países. M2243.



Antialérgico

Adecuado para eliminar los principales alérgenos como polen, ácaros o pelo de gato o perro.

Centrif. & Desagüe

Centrifuga la carga y vacía el agua. Para prendas resistentes. Si se excluye el ciclo de centrifugado, la lavadora solamente vaciará el agua.

Enjuag y Centrif

Aclara y luego centrifuga. Para prendas resistentes.

Bebé

Utilice este ciclo de lavado para eliminar las suciedades típicas de los bebés y al mismo tiempo asegurarse de eliminar todo rastro de detergente, para evitar alergias en la delicada piel del bebé. Este ciclo se diseñó para reducir la cantidad de bacterias mediante el uso de una mayor cantidad de agua y la optimización del efecto de aditivos desinfectantes especiales que se agregan al detergente.

20°C

Para el lavado de prendas de algodón poco sucias a una temperatura de 20 °C.

Edredones

Adecuado para el lavado de prendas con relleno de plumón de ganso, como edredones (de menos de 1,5 kg), cojines o chaquetas de plumas. Los edredones deben introducirse en el tambor con los bordes doblados hacia dentro; asegúrese de que no superen 3/4 del volumen del tambor. Para obtener los mejores resultados, se recomienda utilizar detergente líquido en el cajón de detergente.

Blanca

Para prendas de colores resistentes y blancos muy sucios.

Rápido 30'

Para el lavado rápido de prendas poco sucias. No es adecuado para lana, seda o prendas que deben lavarse a mano.

Carga Max. 45 min.

Adecuado para el lavado con carga máxima de prendas de algodón con suciedad normal en 45 minutos.

Antimancha 40°

Este programa es adecuado para el lavado de prendas de colores resistentes muy sucias. Asegura una clase de lavado superior a la clase estándar (clase A). Cuando use este programa, se aconseja no mezclar prendas de distintos colores. Se aconseja el uso de detergente en polvo. Se aconseja tratar las manchas difíciles con aditivos especiales antes del lavado.

DISPLAY

El display es útil para programar la máquina y proporcionar información.

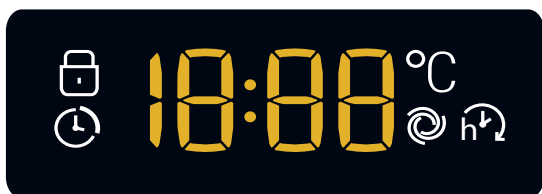

Se visualiza la duración de los diferentes programas a disposición y una vez que comienza el ciclo, el tiempo residual hasta la finalización (la pantalla muestra la duración máxima del ciclo seleccionado, que puede disminuir después de unos minutos, ya que la duración efectiva del programa varía según la carga de ropa y los ajustes elegidos); si se hubiera seleccionado un INICIO DIFERIDO, se visualiza el tiempo que falta para que comience el programa seleccionado.

Además, presionando el botón correspondiente, se visualizan los valores máximos de la velocidad de centrifugado y de temperatura que la máquina puede alcanzar en base al programa seleccionado o los últimos valores seleccionados si son compatibles con el programa elegido.

Testigo puerta bloqueada

El símbolo encendido indica que la puerta está bloqueada. Para evitar daños, antes de abrir la puerta espere que el símbolo se apague.

Para abrir la puerta durante un ciclo, pulsar la tecla START/PAUSE >|||; si el símbolo está apagado, será posible abrir la puerta.

PRIMER USO

Una vez que la lavadora ha sido instalada, y antes de usarla por primera vez, realice un ciclo de lavado sin ropa y con muy poco detergente, y utilice el ciclo "Autolimpieza". (consulte "CUIDADO Y MANTENIMIENTO")

USO COTIDIANO

Preparar la ropa siguiendo las recomendaciones de la sección "CONSEJOS Y SUGERENCIAS".

- Pulsar la tecla ON/OFF ; el testigo de la tecla START/PAUSE >||| parpadea lentamente en verde.

- Abrir la puerta. Cargar la ropa, sin superar la cantidad de carga indicada en la tabla de programas.

- Extraer el contenedor y verter el detergente en las cubetas como se explica en la sección "CONTENEDOR DE DETERGENTES".

- Cerrar la puerta.

- Seleccionar el ciclo de lavado deseado.

- Pulsando la tecla se reduce progresivamente la temperatura hasta llegar al lavado en frío "OFF". Pulsando la tecla se reduce progresivamente el centrifugado hasta su exclusión "OFF". Si se pulsan las teclas nuevamente, se volverá a los valores máximos permitidos para el ciclo seleccionado.

- Seleccionar las opciones deseadas.

- Pulsar la tecla START/PAUSE >||| para lanzar el programa de lavado; el testigo se enciende fijo en verde y la puerta se bloquea (símbolo encendido).

PONER EN PAUSA UN PROGRAMA

Para poner en pausa el lavado, pulsar la tecla START/PAUSE >|||; el testigo parpadea en color ámbar. Para que el lavado se reanude a partir del momento en el cual fue interrumpido, pulsar nuevamente la tecla START/PAUSE >|||.

ABRIR LA PUERTA SI ES NECESARIO.

Una vez lanzado el programa, el símbolo se enciende para indicar que no se puede abrir la puerta. La puerta permanece bloqueada durante la ejecución del ciclo. Para abrir la puerta con un ciclo en curso, por ejemplo para añadir o quitar prendas, pulsar la tecla START/PAUSE >|||; el ciclo se pone en pausa y el testigo parpadea en color ámbar. Si el símbolo no está encendido, se podrá abrir la puerta. Pulsar nuevamente la tecla START/PAUSE >||| para continuar el programa.

CAMBIAR EL CICLO DE LAVADO EN CURSO

Para cambiar el programa en curso, poner la lavadora en pausa pulsando la tecla START/PAUSE >||| (el testigo parpadea en color ámbar); seleccionar el ciclo deseado y pulsar nuevamente la tecla START/PAUSE >|||.

! Si se desea anular el ciclo en curso, pulsar varios segundos la tecla ON/OFF . El ciclo se interrumpirá y la máquina se apagará.

FIN DEL PROGRAMA

En el display aparece el mensaje "END"; cuando el símbolo se apague, será posible abrir la puerta. Abrir la puerta, retirar la ropa y apagar la máquina. Si no se pulsa el botón de "ON/OFF" , la lavadora se apagará automáticamente en 10 minutos después.

OPCIONES

- Si la opción seleccionada no es compatible con el programa elegido, el testigo parpadea y la opción no se activa.

Aclarado Extra

Al elegir esta opción aumentará la eficacia del aclarado y se asegurará la máxima eliminación del detergente. Es útil para pieles particularmente sensibles.

Extra Touch

Cuando se pulsa el botón la primera vez, se selecciona la opción "Rápido" para reducir la duración del ciclo.

Tras pulsar el botón por segunda vez, la opción "Vapor refrescante" mejora el resultado del lavado al generar vapor durante el ciclo de lavado para eliminar la presencia de bacterias en las fibras.

! Se podría percibir la presencia de vaho en la puerta de la lavadora a causa del vapor que se genera durante el programa.

Inicio diferido

Para seleccionar el inicio diferido del programa elegido, pulsar la tecla correspondiente hasta alcanzar el tiempo deseado. Cuando dicha opción está activada, en el display se enciende el símbolo . Para cancelar el inicio diferido pulsar la tecla hasta que en el display aparezca "OFF".





Temperatura

Cada programa tiene una temperatura predefinida. Si se desea cambiar la temperatura, pulsar la tecla °C. El valor se indica en el display.

Centrifugado

Cada programa tiene un centrifugado predefinido. Si se desea cambiar la velocidad de centrifugado, pulsar la tecla . El valor se indica en el display.

BLOQUEO TECLAS

Para activar el bloqueo del panel de control, pulsar la tecla  2 segundos. El símbolo  encendido indica que el panel de control está bloqueado, excepto la tecla ON/OFF . De este modo, se evitan modificaciones accidentales de los programas, sobre todo si en la casa hay niños. Para desactivar el bloqueo del panel de control, mantener pulsada la tecla  2 segundos aproximadamente.

CONSEJOS Y SUGERENCIAS

Separe la ropa en función de

Tipo de tejido/etiqueta de cuidados (algodón, fibras mixtas, sintéticos, lana, prendas que deban lavarse a mano). Color (separe las prendas de color y las blancas, lave las prendas de color nuevas por separado). Delicados (lave las prendas pequeñas (como las medias de nailon) y las prendas con broche (como los sujetadores) en una bolsa de ropa o en una funda de almohada con cremallera).

Vacíe todos los bolsillos

Los objetos como las monedas o los encendedores, pueden dañar tanto la ropa como el tambor.

Seguir las recomendaciones de dosificación de los aditivos

Optimiza los resultados de lavado, evita que queden residuos de detergente en la ropa y permite ahorrar dinero reduciendo el consumo de detergente.

Utilizar bajas temperaturas y una mayor duración

Los programas más eficientes en términos de consumo de energía generalmente son los que utilizan menores temperaturas y una mayor duración.

Respetar el nivel de carga

Cargar la lavadora en la medida indicada en la "TABLA DE PROGRAMAS" para ahorrar agua y energía.

Ruido y residuos de humedad

Dependen de la velocidad del tambor: cuanto más alta la velocidad, más alto será el ruido y menores los residuos de humedad.

MANTENIMIENTO Y CUIDADOS

La lavadora debe apagarse y desconectarse antes de efectuar cualquier tarea de limpieza o mantenimiento. No utilice líquidos inflamables para limpiar la lavadora. Hacer limpieza y mantenimiento de la lavadora periódicamente (al menos 4 veces al año).

Exclusión de agua y corriente eléctrica

Cerrar el grifo del agua después de cada lavado. De este modo se limita el desgaste de la instalación hidráulica de la lavadora y se elimina el peligro de pérdidas.

Desconectar la clavija de la toma de corriente antes de limpiar la lavadora y hacer mantenimiento.

Limpieza de la lavadora

La parte externa y las partes de goma se pueden limpiar con un paño embebido en agua tibia y jabón. No utilizar disolventes ni productos abrasivos.

La lavadora posee un programa de "Limpieza automática" de su interior que se debe realizar sin ningún tipo de carga en el cesto.

El detergente (en un 10% de la cantidad aconsejada para prendas poco sucias) o algunos aditivos específicos para la limpieza de la ropa se podrán utilizar como coadyuvantes en el programa de lavado. Se aconseja efectuar el programa de limpieza cada 40 ciclos de lavado.

Para iniciar el programa, cierre la puerta, encienda la lavadora y pulse el botón  durante 5 segundos.

El programa comenzará automáticamente y tendrá una duración de 70 minutos aproximadamente. Para detener el ciclo pulsar la tecla START/PAUSE .

Limpiar el contenedor de detergentes

Extraer el contenedor levantándolo y tirando hacia fuera. Lavarlo bajo el agua corriente; esta limpieza se debe realizar frecuentemente.

Cuidado de la puerta y el cesto

Dejar entreabierta la puerta para evitar que se formen malos olores.

Limpieza de la bomba

La lavadora posee una bomba autolimpiante que no necesita mantenimiento. Pero puede suceder que objetos pequeños (monedas, botones) caigan en la precámara que protege la bomba, situada en la parte inferior de la misma.

! Comprobar que el ciclo de lavado haya terminado y desconectar la clavija.

Para acceder a la precámara:

1. quitar el panel de cobertura delantero de la máquina haciendo palanca con un destornillador en el centro y a los costados;
2. desenroscar la tapa de la bomba de desagüe girándola en sentido antihorario: es normal que salga un poco de agua;
3. limpiar bien el interior;
4. enroscar la tapa;
5. colocar el panel comprobando, antes de empujarlo hacia la máquina, que los ganchos se hayan introducido en las correspondientes ranuras.

Controlar el tubo de alimentación del agua

Controlar el tubo de alimentación al menos una vez al año. Si presenta grietas o rajaduras debe ser sustituido: durante los lavados, las fuertes presiones podrían provocar roturas imprevistas.

! No utilice nunca tubos ya usados.

SISTEMA DE EQUILIBRADO DE LA CARGA

Antes de cada centrifugado, para evitar vibraciones excesivas y para distribuir la carga de modo uniforme, el cesto realiza rotaciones a una velocidad ligeramente superior a la del lavado. Si después de varios intentos, la carga todavía no está correctamente equilibrada, la máquina realiza el centrifugado a una velocidad inferior a la prevista. Cuando existe un excesivo desequilibrio, la lavadora realiza la distribución antes que el centrifugado. Para obtener una mejor distribución de la carga y su correcto equilibrado, se aconseja mezclar prendas grandes y pequeñas.

ACCESORIOS

Contactar con nuestro Servicio de Asistencia para verificar si los siguientes accesorios están disponibles para este modelo de lavadora.

Kit de superposición

Con este accesorio es posible fijar la secadora en la parte superior de la lavadora para ahorrar espacio y facilitar la carga y la descarga.





TRANSPORTE Y DESPLAZAMIENTO

No levantar la lavadora sosteniéndola por el plano superior.

Desconectar la clavija de la toma de corriente y cerrar el grifo del agua. Comprobar que la puerta y el contenedor de los detergentes estén bien cerrados. Desconectar del grifo del agua el tubo de carga; desconectar el tubo de desagüe. Sacar toda el agua residual de los tubos y fijarlos para que no se dañen durante el transporte. Colocar los pernos de transporte. Seguir la secuencia inversa al procedimiento de desmontaje de los pernos de transporte descrito en las "Instrucciones de instalación".

ANOMALÍAS Y SOLUCIONES

Puede suceder que la lavadora no funcione. Antes de llamar al servicio de asistencia, comprobar que no se trate de un problema fácilmente solucionable con la ayuda de la siguiente lista.

Anomalías	Posibles causas / Solución
La lavadora no se enciende.	La clavija no está introducida en la toma de corriente, o no hace contacto.
	En la casa no hay corriente.
El ciclo de lavado no comienza.	La puerta no está correctamente cerrada.
	La tecla ON/OFF  no se ha pulsado.
	La tecla START/PAUSE  no se ha pulsado.
	El grifo de agua no está abierto.
	Se ha programado un inicio diferido.
La lavadora no carga agua (en el display se visualiza el mensaje "H2O").	El tubo de alimentación de agua no está conectado al grifo.
	El tubo está plegado.
	El grifo de agua no está abierto.
	En la casa no hay agua.
	No hay suficiente presión.
	La tecla START/PAUSE  no se ha pulsado.
La lavadora carga y descarga agua continuamente.	El tubo de desagüe no está instalado a 65 - 100 cm del suelo.
	El extremo del tubo de desagüe está sumergido en el agua.
	La descarga de pared no posee un respiradero.
	Si después de estas verificaciones, el problema no se resuelve, cierre el grifo de agua, apague la lavadora y llame al Servicio de Asistencia. Si la vivienda se encuentra en uno de los últimos pisos de un edificio, es posible que se verifiquen fenómenos de sifonaje, por ello la lavadora carga y descarga agua de modo continuo. Para eliminar este inconveniente se encuentran disponibles en el comercio válvulas especiales que permiten evitar el sifonaje.
La lavadora no descarga o no centrifuga.	El programa no incluye el desagüe: en algunos programas de lavado es necesario activarlo manualmente.
	El tubo de desagüe está doblado.
	El conducto de desagüe está obstruido.
La lavadora vibra mucho durante el centrifugado.	Durante la instalación, el cesto no ha sido desbloqueado correctamente.
	La lavadora no está nivelada.
	Existe muy poco espacio entre la lavadora, los muebles y la pared.
La lavadora pierde agua.	El tubo de alimentación de agua no está bien enroscado.
	El contenedor de los detergentes está atascado.
	El tubo de desagüe no está bien fijado.
Los testigos de las "Opciones" y de START/PAUSE  parpadean rápidamente y el display visualiza un código de anomalía (ej.: F-01, F-..).	Apagar la máquina y desconectar la clavija, esperar aproximadamente 1 minuto y volver a encenderla. Si la anomalía persiste, llamar al Servicio de Asistencia.
Se forma demasiada espuma.	El detergente no es específico para la lavadora (debe contener algunas de las frases "para lavadora", "a mano o en lavadora" o similares).
	La dosificación fue excesiva.
Después de pulsar el botón START/PAUSE  , el tambor gira pero la lavadora no se llena de agua y no aparece ningún error en la pantalla.	Consulte "MODO DEMO"

MODO DEMO: para desactivar esta función, apague la lavadora. Después mantenga pulsado el botón «START/PAUSE» , antes de que pasen 5 segundos pulse también el botón de «ON/OFF»  y mantenga pulsados ambos botones durante 2 segundos..

Puede descargarse las Instrucciones de seguridad, la Ficha del producto y los Datos de energía:

- Visitando nuestra página web <http://docs.hotpoint.eu>.
- Usando el código QR
- También puede, **ponerse en contacto con nuestro Servicio Postventa** (Consulte el número de teléfono en el folleto de garantía). Cuando se ponga en contacto con nuestro Servicio Postventa, deberá indicar los códigos que figuran en la placa de características de su producto.
- Para más información sobre la reparación y el mantenimiento, el usuario puede consultar la página www.hotpoint.eu.

El dato del modelo se puede conseguir utilizando el código QR que figura en la etiqueta de la energía.

La etiqueta también contiene la identificación del modelo útil para consultar el portal de registro en <https://eprel.ec.europa.eu>

