



БЛАГОДАРИМ ВИ, ЧЕ ЗАКУПИХТЕ ПРОДУКТ НА HOTPOINT-ARISTON

За да получавате по-пълно съдействие, регистрирайте вашия уред на www.hotpoint.eu/register



Преди да използвате уреда, прочетете внимателно инструкциите за безопасност.

ОПИСАНИЕ НА КОНТРОЛНИЯ ПАНЕЛ

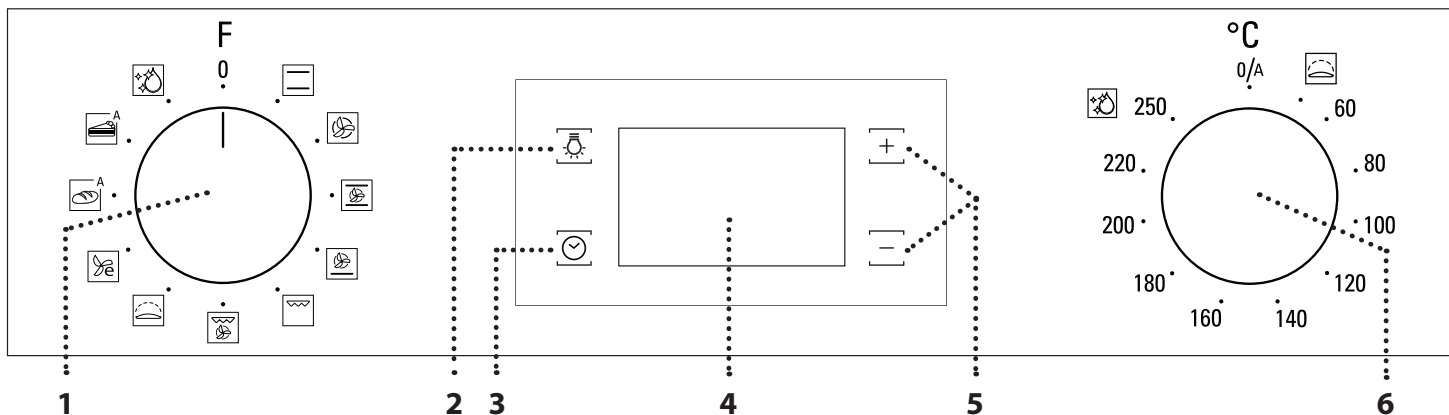

1. ВЪРТЯЩ СЕ БУТОН ЗА ИЗБИРАНЕ

За включване на фурната с избиране на функция. Завъртете на 0 позиция за изключване на фурната.

2. ОСВЕТЛЕНИЕ

При включена фурна натиснете, за да включите или изключите осветлението на фурната.

3. НАСТРОЙКА НА ЧАСОВНИКА

За достъп до настройките на време за готвене, отложен старт и таймер. За извеждане на часа, когато фурната е изключена.

4. ДИСПЛЕЙ

5. БУТОНИ ЗА РЕГУЛИРАНЕ

За промяна на настройките на време за готвене

6. ВЪРТЯЩ СЕ БУТОН НА ТЕРМОСТАТА

Завъртете, за да изберете необходимата температура при активиране на ръчни функции. За автоматични функции задържете 0/A.

ПЛЪЗГАЦИ СЕ ВОДЕЩИ ЕЛЕМЕНТИ И ВОДАЧИ

Преди да използвате фурната, отстранете предпазната лента [a] и след това предпазното фолио [b] от плъзгачите.

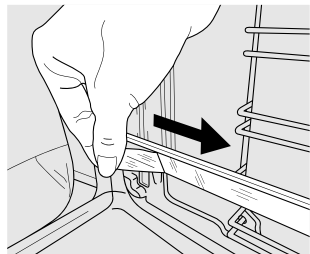
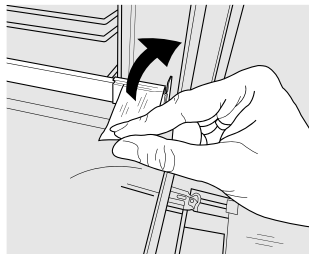

СВАЛЯНЕ НА ПЛЪЗГАЧИТЕ [c]

Изтеглете долната част на плъзгача за разкачане на долните куки (1) и изтеглете плъзгачите нагоре, като ги свалите от горните куки (2).

ПОВТОРЕН МОНТАЖ НА ПЛЪЗГАЧИТЕ [d]

Закачете горните куки върху водачите (1), след което натиснете долната част на плъзгачите към водачите докато долните куки не прищракат (2).

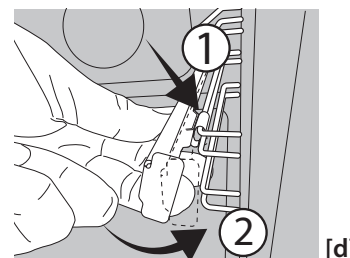
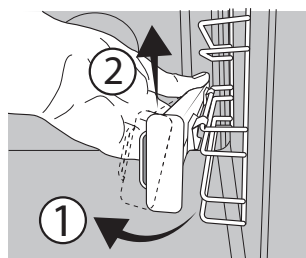

ИЗВАЖДАНЕ И ПОСТАВЯНЕ НА ВОДАЧИТЕ

1. За да извадите водача, хванете здраво външната част на водача и го издърпайте към себе си, за да откачите опората и двата вътрешни щифта от гнездото им.

2. За да поставите отново водачите, разположете ги близо до вътрешната част на фурната и първо вкарайте двата щифта в гнездата им. След това разположете външната част близо до гнездото ѝ, поставете опората и я натиснете към вътрешната стена, за да сте сигурни, че водачите са добре закрепени.

ИЗПОЛЗВАНЕ ЗА ПРЪВ ПЪТ

1. НАСТРОЙКА НА ЧАСОВНИКА

Когато включите уреда за първи път, трябва да сверите часовника: Натискайте , докато иконата и двете цифри за часа започнат да мигат на дисплея.



Чрез или сверете часа и потвърдете с . Двете цифри за минутите ще започнат да мигат. Чрез или сверете минутите и потвърдете с .

Моля имайте предвид: Когато иконата мига, например след дълго прекъсване на захранването, ще трябва да нулирате времето.

2. ЗАГРЯВАНЕ НА ФУРНАТА

Новата фурна може да изпусна миризми, останали от процеса на нейното производство: това е напълно нормално. Преди да започнете да готвите храна във фурната, препоръчваме да я нагреете празна, за да премахнете остатъчните миризми. Свалете предпазния картон или прозрачното фолио от фурната и извадете намиращите се в нея принадлежности. Загрейте фурната до 250°C за около час. В това време фурната трябва да е празна.

Моля имайте предвид: След първото използване на уреда се препоръчва да проветрите помещението.

ФУНКЦИИ И ВСЕКИДНЕВНА УПОТРЕБА



КОНВЕНЦИОНАЛНО ГОТВЕНЕ

За готвене на всякакъв ястия само на едно ниво.



ФОРСИРАН ВЪЗДУХ

За едновременно готвене на няколко ястия (най-много три) при една и съща температура на различни нива. Тази функция може да се използва за готвене на различни храни без преминаване на миризмите от едната храна към другата.



MAXI COOKING

За печене на едри парчета месо (над 2,5 кг). Препоръчваме да обръщате месото по време на готвенето, за да се опече еднакво от двете страни. Препоръчваме също от време на време да поливате месото, за да не стане прекалено сухо.



PIZZA

За печене на пица и хляб с различни видове и размери. Добре е да се смени позицията на тавите за печене, след като половината от времето за готвене изтече.



ГРИЛ

За печене на грил на стекове, кебап, наденици, приготвяне на зеленчуков огретен и препичане на хляб. Когато печете месо, препоръчваме да използвате тавата за печене, за да събирате отделяните сокове: Поставете тавата на някое от нивата под решетъчния рафт и налейте в нея половин литър питейна вода.



ТУРБО ГРИЛ

За печене на едри парчета месо (джолан, говеждо печено, пиле). Препоръчваме да използвате тавата за печене, за да събирате отделяните при готвенето сокове: Поставете тавата на някое от нивата под решетъчния рафт и налейте в нея половин литър питейна вода.



ВТАСВАНЕ

За добро втасване на сладко или ароматизирано тесто. За да активирате тази функция, завъртете ключа на термостата към иконата.



ЕКО ФОРСИРАН ВЪЗДУХ

За печене на едно ниво на парчета месо с плънка или без. Прекомерното изсъхване на храната се предотвратява поради слабата, прекъсваща от време на време циркулация на въздуха. При използване на тази функция ЕКО лампичката не свети по време на готвенето, но може да се включи отново чрез натискане на бутона



ХЛЯБ - АВТОМАТИЧНА

Тази функция автоматично избира идеалната температура и време за печене на хляб. За най-добри резултати спазвайте внимателно рецептата. Активирайте функцията, когато фурната е студена.



СЛАДКИШИ - АВТОМАТИЧНА

Тази функция автоматично избира идеалната температура и време за печене на сладкиши. Активирайте функцията, когато фурната е студена.



DIAMOND CLEAN

Действието на парата, която се пуска по време на този специален цикъл на почистване, позволява лесното почистване на замърсявания и остатъци от храна. Налейте 200 мл вода на дъното на фурната и активирайте функцията, когато фурната е студена.

1. ИЗБИРАНЕ НА ФУНКЦИЯ

За да изберете функция, завъртете *бутон за избиране* до символа за необходимата функция: чува се звуков сигнал и дисплей светва.

2. АКТИВИРАНЕ НА ФУНКЦИЯ

За да стартирате избраната функция, завъртете *бутон на термостата* за задаване на необходимата температура.



За да спрете функцията по всяко време, изключете фурната и завъртете *ключа за избиране* и *ключа на термостата* до 0.

Моля имайте предвид: По време на готвене можете да промените функцията, като завъртите бутон за избиране или да регулирате температурата, като завъртите бутон на термостата.

Функцията ще се стартира само ако бутонът на термостата е на 0°C. Можете да зададете времето за готвене, крайния час за готвене (само ако зададете време за готвене) и таймер.

АВТОМАТИЧЕН

За да стартирате избраната автоматична функция ("Bread" ("Хляб") или "Pastry" ("Сладкиши")), оставете бутон на термостата в положение за автоматични функции (0 /A).

За да завършите готвенето, завъртете бутон за избор на позиция 0.

Моля имайте предвид: Можете да зададете крайния час за готвене и таймер.

ВТАСВАНЕ

За да стартирате функцията "Втасване", завъртете бутон на термостата на съответния символ; ако фурната е зададена на друга температура, функцията няма да стартира.

Моля имайте предвид: Можете да зададете времето за готвене, крайния час за готвене (само ако зададете време за готвене) и таймер.

3. ПРЕДВАРИТЕЛНО ЗАГРЯВАНЕ И ОСТАТЪЧНА ТОПЛИНА

След стартиране на функцията се чува звуков сигнал и на дисплея се показва мигаща икона , показваща, че фазата на предварително загряване е активирана. Когато тази фаза приключи, се чува звуков сигнал и иконата свети непрекъснато на дисплея, за да покаже, че фурната е достигнала зададената температура: на този етап поставете продуктите във фурната и продължете с готвенето.

Моля, имайте предвид: Ако поставите храната във фурната, преди предварителното загряване да завърши, резултатът от готвенето може да не е задоволителен.

След края на готвенето и при деактивирана функция иконата може да продължи да се показва на дисплея, дори след като вентилаторът за охлаждане се е изключил, за да укаже, че във фурната има остатъчна топлина.

Моля, имайте предвид: Времето, след което иконата изгасва, е различно, защото зависи от редица фактори, като околната температура и използваната функция. Във всички случаи уредът трябва да се смята за изключен, когато показалецът на бутон за избиране сочи към "0".

4. ПРОГРАМИРАНЕ НА ГОТВЕНЕТО

Ще е необходимо да изберете функция, преди да стартирате програмирането на готвенето.

ПРОДЪЛЖИТЕЛНОСТ

Натискайте , докато иконата и „00:00“ започнат да мигат на дисплея.





Чрез или изберете необходимото време за готвене и след това натиснете за потвърждение.

За да активирате функцията, завъртете *бутон на термостата* до необходимата температура: чува се звуков сигнал и на дисплея се извежда информация, че готвенето е завършено.



Забележки: За да отмените зададеното време за готвене, натискайте , докато иконата започне да мига на дисплея, след което с помощта на нулирайте времето за готвене до „00:00“. Времето за готвене не включва фаза на подгриване.

Hotpoint

ARISTON

ПРОГРАМИРАНЕ НА КРАЙНИЯ ЧАС НА ГОТВЕНЕ/ ОТЛОЖЕН СТАРТ
След като зададете време за готвене можете да отложите старта на функцията, като програмирате крайния час: натискайте , докато иконата  и текущият час започнат да мигат на дисплея.



Чрез  или  задайте часа, в който искате да завърши готвенето, и потвърдете с . За да активирате функцията, завъртете *бутона на термостата* до необходимата температура: функцията ще остане на пауза, докато стартира автоматично след периода от време, който е изчислен, за да завърши готвенето в зададения час.

Забележки: За да отмените настройката, изключете фурната, като завъртите *бутона за избиране* на позиция **0**

Стартирането със закъснение не се предлага за функциите Grill и Turbo Grill.

КРАЙ НА ГОТВЕНЕТО































Чува се звуков сигнал и на дисплея се извежда информация, че функцията е завършена.



Завъртете *бутона за избиране*, за да изберете друга позиция, или на позиция **0**, за да изключите фурната.

Моля имайте предвид: Ако таймерът работи, на дисплея ще се редува END и оставащото време.



ГОТВАРСКА ТАБЛИЦА

РЕЦЕПТА	ФУНКЦИЯ	ПРЕДВАРИТЕЛНО ЗАГРЯВАНЕ	ТЕМПЕРАТУРА (°C)	ПРОДЪЛЖИТЕЛНОСТ (МИНУТИ)	НИВО И ПРИНАДЛЕЖНОСТИ
Кейкове с мая		Да	170	30 - 50	2 
		Да	160	30 - 50	2 
		Да	160	40 - 60	4 1  
Бисквити/тартаleti		Да	160	25 - 35	3 
		Да	160	25 - 35	3 
		Да	150	35 - 45	4 2  
Пица / фокача		Да	190 - 250	15 - 50	1/2 
		Да	190 - 250	20 - 50	4 2  
Лазаня/паста на фурна/ канелони/флан		Да	190 - 200	45 - 65	2 
Агнешко/Телешко/Говеждо/ Свинско 1 кг		Да	190 - 200	80 - 110	3 
Пилешко / Заешко / Патешко 1 кг		Да	200 - 230	50 - 100	2 
Печена риба/Риба в хартия за печене 0,5 кг (филе, цяла)		Да	170 - 190	30 - 45	2 
Препечен хляб		5'	250	2 - 6	5 
Печени картофи		Да	200 - 210	35 - 55 **	3 



** Обърнете храната при изтичане на две трети от времето за готвене. Нивото е указано на стената на отделениято за готвене.

5. НАСТРОЙКА НА ТАЙМЕРА



Тази опция не прекъсва или програмира готвенето, но ви позволява да използвате дисплея като таймер по време на работеща функция или при изключена фурна.

Натискайте , докато иконата  и „00:00“ започнат да мигат на дисплея.



Използвайте  или , за да зададете необходимото време, и потвърдете с .

Когато зададеното време изтече, ще се чуе звуков сигнал.

Забележки: За да отмените таймера, натискайте , докато иконата  започне да мига, след което с помощта на  нулирайте времето до „00:00“.

6. ФУНКЦИЯ DIAMOND CLEAN

За да активирате функцията за почистване “Diamond Clean”, налейте 200 мл питейна вода на дъното на фурната, след което завъртете бутона за избор и бутона на термостата до иконата .

Моля имайте предвид: Позицията на иконата не съответства на достигнатата температура по време на цикъла на почистване.

Функцията се активира автоматично: на дисплея се изписва оставащото време до края, което се редува с DC.



Моля имайте предвид: За тази функция може да се програмира само крайният час. Продължителността е зададена автоматично на 35 минути.

Hotpoint

ARISTON

достигане на необходимата температура.

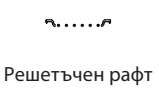
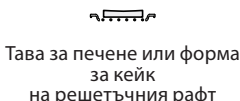
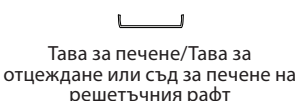
▼ Свалете пълното ръководство за употреба и поддръжка от docs.hotpoint.eu за таблицата с изпитани рецепти, съставена за сертифицираните органи в съответствие със стандарт IEC 60350-1.

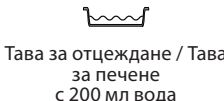
ПРИНАДЛЕЖНОСТИ	 Решетъчен рафт	 Тава за печене или форма за кейк на решетъчния рафт	 Тава за печене/Тава за отцеждане или съд за печене на решетъчния рафт	 Тава за отцеждане / Тава за печене	 Тава за отцеждане / Тава за печене с 200 мл вода
----------------	--	---	--	--	--

ОТСТРАНЯВАНЕ НА НЕИЗПРАВНОСТИ

Проблем	Възможна причина	Решение
Фурната не работи.	Няма захранване с електроенергия. Уредът е изключен от мрежата.	Проверете дали има напрежение в мрежата и дали фурната е включена към мрежата. Изключете и включете уреда отново, за да видите дали проблемът не е отстранен.
На дисплея се изписва буквата F и число.	Проблем с програмното осигуряване.	Свържете се с най-близкия център за следпродажбено обслужване и съобщете буквата или цифрата след "F".
Дисплеят показва неясен текст и изглежда е повреден.	Настроен е друг език.	Свържете се с най-близкия център за следпродажбено обслужване на клиенти.

▼ За допълнителна информация изтеглете ръководството за употреба и поддръжка от docs.hotpoint.eu



Фирмените политики, стандартната документация и допълнителна информация за уреда можете да намерите, като:

- Посетите нашия уебсайт docs.hotpoint.eu
- Използвате QR кода
- Като алтернатива можете да се свържете с отдела за следпродажбено обслужване (вижте телефонния номер в гаранционната книжка). При контакт с отдела за следпродажбено обслужване съобщавайте кодовете, посочени на идентификационната табелка на Вашия уред.

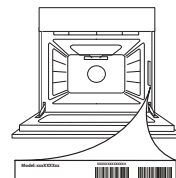

Hotpoint

ARISTON

**ZAHVALJUJEMO VAM NA KUPOVINI
PROIZVODA HOTPOINT ARISTON**

Kako bismo vam mogli pružiti potpuniju pomoć, registrirajte svoj uređaj na adresi www.hotpoint.eu/register

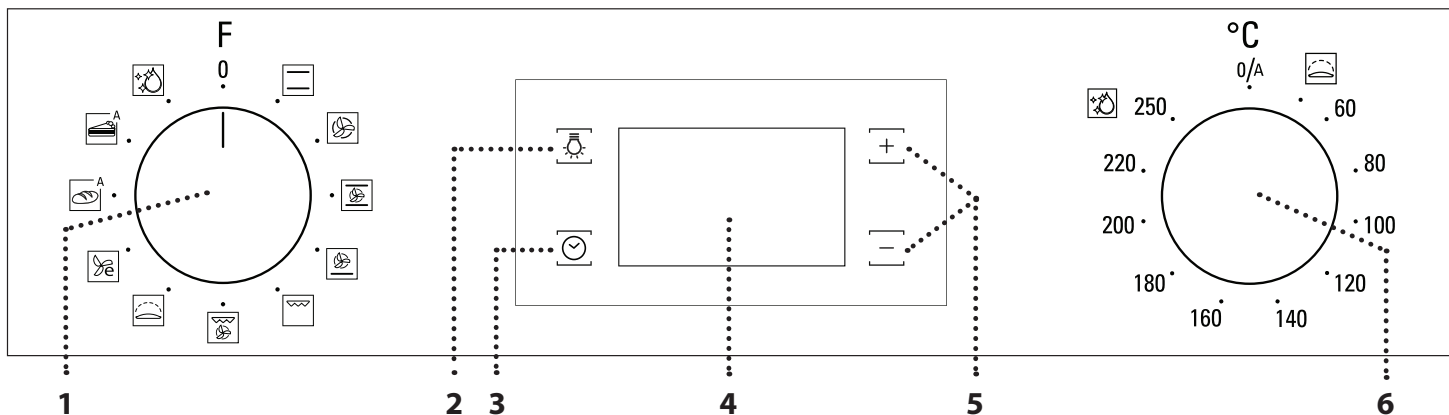

Pažljivo pročitajte sigurnosne upute prije upotrebe uređaja.

OPIS UPRAVLJAČKE PLOČE

1. GUMB ZA ODABIR

Za uključivanje pećnice odabirom funkcije.

Okrenite u položaj 0 za isključivanje pećnice.

2. SVJETLO

Kada je pećnica uključena, pritisnite kako biste uključili ili isključili žarulju odjeljka.

3. POSTAVLJANJE VREMENA

Za pristupanje postavkama vremena pečenja, odgođenog pokretanja i mjerača vremena.

Za prikaz vremena kada je pećnica isključena.

4. ZASLON
5. GUMBI ZA PODEŠAVANJE

Za promjenu postavki vremena pripreme jela

6. GUMB TERMOSTATA

Okrenite kako biste odabrali potrebnu temperaturu prilikom uključivanja funkcija kojima se ručno upravlja.

Za automatske funkcije zadržite na 0/A.

KLIZNE VODILICE I VODILICE REŠETKI

Prije upotrebe pećnice uklonite zaštitnu traku [a], a zatim skinite zaštitnu foliju [b] s kliznih vodilica.

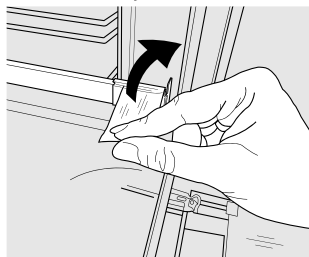

[a]

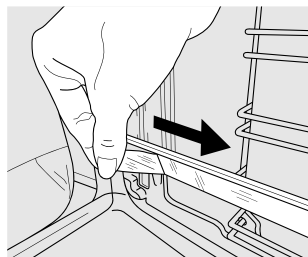

[b]

UKLANJANJE KLIZNIH VODILICA [c]

Povucite donji dio klizne vodilice da biste odvojili donje kuke (1) i klizne vodilice povucite prema gore skidajući ih s gornjih kuka (2).

PONOVNO POSTAVLJANJE KLIZNIH VODILICA [d]

Zakvačite gornje kuke na vodilice rešetki (1) pa zatim pritisnite donji dio kliznih vodilica na vodilice rešetki sve dok donje kuke ne kliknu (2).

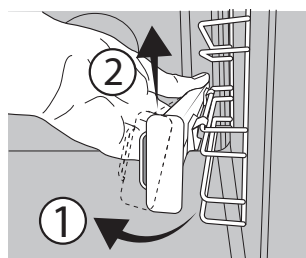

[c]

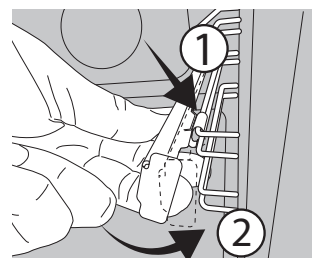

[d]

SKIDANJE I PONOVNO POSTAVLJANJE VODILICA REŠETKI

1. Vodilice rešetki skinite tako da čvrsto uhvatite vanjski dio vodilice i povučete je prema sebi da biste potporu i dva interna zatika izvukli iz ležišta.

2. Ponovno ih postavite tako da ih postavite blizu unutrašnjosti i najprije umetnete dva zatika u njihova ležišta. Zatim vanjski dio postavite u blizinu njegovog ležišta, umetnete nosač i čvrsto ga pritisnete prema stijenci unutrašnjosti da biste provjerili je li vodilica rešetke dobro učvršćena.

PRVA UPOTREBA
1. POSTAVLJANJE VREMENA

Morat ćete postaviti vrijeme kada prvi put uključujete uređaj: pritisnite sve dok ikona i dvije znamenke sata ne započnu treperiti na zaslonu.



Upotrijebite ili za postavljanje sata i pritisnite za potvrdu. Dvije znamenke minuta započet će treperiti.

Upotrijebite ili za postavljanje minuta i pritisnite za potvrdu.

Napominjemo: Kada ikona treperi, primjerice nakon duljeg nestanka struje, morat ćete ponovno postaviti vrijeme.

2. ZAGRIJAVANJE PEĆNICE

Nova pećnica može ispuštati mirise koji su nastali tijekom proizvodnje: to je potpuno uobičajeno. Stoga preporučujemo da prije početka pripreme jela zagrijete praznu pećnicu kako bi se uklonili mogući neugodni mirisi.

Uklonite zaštitne kartone ili prozirne folije iz pećnice i izvadite pribor koji se nalazi u pećnici.







Otpriblike jedan sat pećnicu zagrijavajte na 250 °C. Za to vrijeme pećnica mora biti prazna.

Napominjemo: preporučuje se prozračiti prostoriju nakon prve upotrebe uređaja.

Hotpoint

ARISTON

FUNKCIJE I SVAKODNEVNA UPOTREBA

-  **KONVENKCIJSKO**
Za pečenje bilo kojeg jela na samo jednoj razini.
-  **KRUŽENJE ZRAKA**
Za istovremeno pečenje različitih jela na istoj temperaturi na nekoliko polica (maksimalno tri). Ova funkcija može se upotrebljavati za pripremu različitih vrsta hrane, a da se mirisi ne prenose s jedne vrste hrane na drugu.
-  **MAXI COOKING (MAKSI KUHANJE)**
Za pečenje velikih komada mesa (većih od 2,5 kg). Preporučujemo da meso okrećete tijekom pečenja kako biste osigurali da se obje strane ravnomjerno zapeku. Preporučujemo i da meso često premazujete kako bi se izbjeglo da se pretjerano isuši.
-  **PIZZA**
Za pečenje različitih vrsta i veličina pizza i kruha. Bilo bi dobro da zamijenite položaj plitica za pečenje na polovici pečenja.
-  **GRILL**
Za roštiljanje odrezaka, kebaba i kobasica, pripremu gratiniranog povrća ili tostiranje kruha. Kod roštiljanja mesa upotrijebite pliticu za pečenje za sakupljanje sokova koji nastaju tijekom pečenja: pliticu postavite na bilo koju razinu ispod rešetke i dodajte 500 ml vode.
-  **TURBO GRILL**
Za roštiljanje velikih komada mesa (butova, rostbifa, pilića). Preporučujemo upotrebu plitice za pečenje za sakupljanje sokova koji nastaju tijekom pečenja: pliticu postavite na bilo koju razinu ispod rešetke i dodajte 500 ml vode.

1. ODABERITE FUNKCIJU

Funkciju odaberite tako da okrenete *gumb za odabir* prema simbolu funkcije koju trebate: uključit će se zaslon i oglasit će se zvučni signal.

2. UKLJUČIVANJE FUNKCIJE

Funkciju koju ste odabrali pokrenite tako da okrenete *gumb termostata* kako biste postavili traženu temperaturu.



Funkciju možete prekinuti u bilo kojem trenutku taji da isključite pećnicu, okrenete *gumb za odabir* i *gumb termostata* na 0.

Napominjemo: Tijekom pečenja možete promijeniti funkciju okretanjem *gumb za odabir* ili podesiti temperaturu okretanjem *gumba termostata*.

Funkcija će započeti samo ako je *gumb termostata* na 0 °C. Možete postaviti vrijeme kuhanja, vrijeme završetka kuhanja (samo ako ste postavili vrijeme kuhanja) i mjerac vremena.

AUTOMATSKI

Pokrenite automatsku funkciju koju ste odabrali ("Kruh" ili "Desert") tako da *gumb termostata* zadržite u položaju za automatske funkcije (0/A).

Kuhanje završite tako da okrenete *gumb za odabir* u položaj 0.

Napominjemo: Možete postaviti vrijeme završetka kuhanja i mjerac vremena.

DIZANJE TIJESTA

Pokrenite funkciju "Dizanje" tako da okrenete *gumb termostata* prema odgovarajućem simbolu; ako je pećnica postavljena na drugu temperaturu, neće se pokrenuti funkcija.

Napominjemo: Možete postaviti vrijeme kuhanja, vrijeme završetka kuhanja (samo ako ste postavili vrijeme kuhanja) i mjerac vremena.

DIZANJE TIJESTA

Kako bi se omogućilo učinkovito dizanje tijesta za kolače ili slastice. Gumb termostata okrenite na ikonu kako biste uključili ovu funkciju.

ECO TERMOVENTILACIJA

Za pečenje pečenki i punjenih komada mesa na jednoj rešetki. Pretjerano isušivanje namirnica spriječeno je blagim, intervalnim kruženjem zraka. Kada je ova EKO funkcija u upotrebi, svjetlo će ostati isključeno tijekom pečenja, no može se ponovno uključiti pritiskom na .

AUTOMATSKO PEČENJE KRUHA

Ova funkcija automatski bira idealnu temperaturu i vrijeme pečenja za kruh. Pažljivo slijedite recept kako biste ostvarili najbolje rezultate. Funkciju uključite dok je pećnica hladna.



AUTOMATSKO PEČENJE SLASTICA

Ova funkcija automatski bira idealnu temperaturu i vrijeme pečenja za kolače. Funkciju uključite dok je pećnica hladna.

DIAMOND CLEAN

Djelovanje pare otpuštene tijekom ovog posebnog ciklusa čišćenja na niskoj temperaturi omogućuje lako otklanjanje prljavštine i ostataka hrane. Stavite 200 ml vode na dno pećnice i uključite funkciju samo kada je pećnica hladna.

3. ZAGRIJAVANJE I PREOSTALA TOPLINA

Nakon pokretanja funkcije zvučni signal i ikona  koja treperi na zaslonu označavaju da je uključena faza zagrijavanja pećnice. Po završetku te faze, zvučni signal i stalno uključena ikona  na zaslonu označit će da je pećnica dosegla postavljenu temperaturu: tada stavite jelo u unutrašnjosti i nastavite s pečenjem.

Napominjemo: Postavljanje namirnica u pećnicu prije završetka zagrijavanja može nepovoljno utjecati na završne rezultate pečenja.



Nakon završetka pripreme hrane i isključenja funkcije, ikona  može i dalje biti vidljiva na zaslonu čak i nakon što se ventilator isključi, što znači da u pećnici još ima zaostale topline.

Napominjemo: Vrijeme nakon kojega se ikona isključuje, različito je jer ovisi o nizu čimbenika, kao što su temperatura okoline i funkciji koja je bila u upotrebi. U svakom slučaju, proizvod se smatra isključenim kad je strelica na gumbu za odabir okrenuta na "0".



4. PROGRAMIRANJE PEČENJA

Trebat ćete odabrati funkciju prije no što započnete s programiranim pečenjem.



TRAJANJE

Držite pritisnutim  sve dok ikona  i "00:00" započnu treperiti na zaslonu.



Upotrijebite  ili  za postavljanje potrebnog vremena pečenja i pritisnite  za potvrdu.



Funkciju uključite okretanjem *gumba termostata* na potrebnu temperaturu: oglasit će se zvučni signal i na zaslonu će se označiti da je pečenje završeno.

Napomene: Kako biste poništili vrijeme pečenja koja ste postavili, pritisnite  sve dok ikona  započne treperiti na zaslonu, a zatim upotrijebite  za ponovno postavljanje vremena pripreme na "00:00". To vrijeme pripreme uključuje fazu zagrijavanja.



Hotpoint

ARISTON

PROGRAMIRANJE VREMENA ZAVRŠETKA PEČENJA/ ODGODE POČETKA

Nakon postavljanja vremena kuhanja, pokretanje funkcije može se odgoditi programiranjem vremena završetka: pritisnite  sve dok ikona  i trenutno vrijeme započnu treperiti na zaslonu.



Upotrijebite  ili  za postavljanje željenog vremena završetka i pritisnite  za potvrdu.

Funkciju uključite okretanjem *gumba termostata* na potrebnu temperaturu: funkcija se privremeno prekida dok se automatski ne uključi nakon isteka izračunatog vremena kako bi pečenje završilo u vrijeme koje ste postavili.

Napomene: Postavku poništite tako da isključite pećnicu okretanjem *gumba za odabir* u položaj **0**

Funkcija odgode pokretanja nije dostupna za funkcije Roštilj i Turbo roštilj.

ZAVRŠETAK PRIPREME HRANE



Oglasit će se zvučni signal i na zaslonu će se označiti da je funkcija završena.





Okrenite *gumb za odabir* kako biste odabrali drugu funkciju ili u položaj **0** kako biste isključili pećnicu.

Napominjemo: Ako je uključen mjerač vremena, na zaslonu će se naizmjenično prikazivati "END" i preostalo vrijeme.



5. POSTAVLJANJE MJERAČA VREMENA

Ta opcija ne prekida ili programira pečenje, ali omogućuje vam da zaslon upotrebljavate kao mjerač vremena dok je funkcija uključena ili kada je pećnica isključena. Držite pritisnutim  sve dok ikona  i "00:00" započnu treperiti na zaslonu.



Upotrijebite  ili  za postavljanje vremena i pritisnite  za potvrdu.

Kada mjerač vremena završi s odbrojavanjem odabranog trajanja oglasit će se zvučni signal.

Napomene: Mjerač vremena poništite tako da držite pritisnuto  dok ikona  ne počne treperiti, a zatim upotrijebite  za ponovno postavljanje vremena na "00:00".

6. FUNKCIJA DIAMOND CLEAN





Funkciju čišćenja "Diamond Clean" uključite tako da ulijete 200 ml pitke vode na dno pećnice, zatim okrenete gumb za odabir i gumb termostata na ikonu .

Napominjemo: Položaj ikone ne odgovara temperaturi koja se doseže tijekom ciklusa čišćenja.

Funkcija će se automatski uključiti: na zaslonu se prikazuje vrijeme preostalo do završetka naizmjenično s "DC".





Napominjemo: može se programirati samo vrijeme završetka ove funkcije. Trajanje se automatski postavlja na 35 minuta.

TABLICA KUHANJA

RECEPT	FUNKCIJA	PRETHODNO ZAGRIJAVANJE	TEMPERATURA (°C)	TRAJANJE (MIN)	RAZINA I DODATNI PRIBOR
Kolači od dizanog tijesta		Da	170	30 – 50	2 
		Da	160	30 – 50	2 
		Da	160	40 – 60	4  1 
Keksi/voćne tortice		Da	160	25 – 35	3 
		Da	160	25 – 35	3 
		Da	150	35 – 45	4  2 
Pizza/Focaccia		Da	190 – 250	15 – 50	1/2 
		Da	190 – 250	20 – 50	4  2 
Lazanje/zapečena tjestenina/kaneloni/kolači s voćem		Da	190 – 200	45 – 65	2 
Janjetina / teletina / govedina / svinjetina 1 kg		Da	190 – 200	80 – 110	3 
Pile / zec / patka 1 kg		Da	200 – 230	50 – 100	2 
Pečena riba/en papillote 0,5 kg (file, cijela)		Da	170 – 190	30 – 45	2 





Hotpoint

ARISTON

Prepečeni kruh		5'	250	2 – 6	5 
Pečeni krumpir		Da	200 – 210	35 – 55 **	3 

** Okrenite hranu na dvije trećine pečenja (po potrebi). Razina je označena na stijenci odjeljka za pečenje.
Navedeno vrijeme ne uključuje fazu zagrijavanja pećnice: preporučujemo da namirnice stavite u pećnicu i vrijeme pečenja postavite tek kada se dosegne potrebna temperatura.

▼ Vodič za upotrebu i održavanje preuzmite na docs.hotpoint.eu kako biste dobili tablicu isprobanih recepata sastavljenu za ovlaštena tijela za certificiranje u skladu sa standardom IEC 60350-1.

DODATNI PRIBOR					
	Rešetka	Pečenje jela ili plitica za pečenje na rešetki	Plitica za pečenje/plitica za skupljanje suvišne tekućine ili lim za pečenje na žičanoj rešetki	plitica za sakupljanje viška tekućine/plitica za pečenje	Plitica za sakupljanje viška tekućine/plitica za pečenje s 200 ml vode

RJEŠAVANJE PROBLEMA

Problem	Mogući uzrok	Rješenje
Pećnica ne radi.	Nestalo je struje. Došlo je do isključenja iz mreže.	Provjerite ima li struje u mreži i je li pećnica ukopčana u struju. Isključite i ponovno uključite pećnicu kako biste provjerili javlja li se kvar i dalje.
Ako zaslon pokazuje slovo "F" iza kojeg slijedi broj.	Softverski problem.	Obratite se najbližem postprodajnom servisnom centru i navedite broj koji se nalazi iza slova "F".
Tekst na zaslonu nije jasan i čini se da je u kvaru.	Postavljen je neki drugi jezik.	Obratite se najbližem postprodajnom centru za kupce.

▼ Preuzmite cijeli Vodič za upotrebu i održavanje sa stranice docs.hotpoint.eu da biste dobili više informacija o proizvodu



Pravila, standardne dokumente i dodatne informacije o proizvodu možete pronaći tako:

- posjetite naše web-mjesto docs.hotpoint.eu
- upotrebom QR koda
- Možete i **kontaktirati naš postprodajni servis** (broj telefona potražite u knjižici jamstva). Kada se obraćate našem postprodajnom servisu navedite kodove navedene na identifikacijskoj pločici proizvoda.

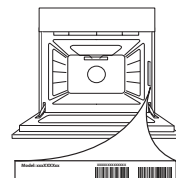

Hotpoint

ARISTON



ΣΑΣ ΕΥΧΑΡΙΣΤΟΥΜΕ ΠΟΥ ΑΓΟΡΑΣΑΤΕ ΕΝΑ ΠΡΟΪΟΝ HOTPOINT - ARISTON

Για να λάβετε πλήρη τεχνική υποστήριξη, παρακαλούμε να καταχωρίσετε τη συσκευή σας στην ιστοσελίδα www.hotpoint.eu/register



Διαβάστε τις οδηγίες για την ασφάλεια προσεκτικά πριν χρησιμοποιήσετε τη συσκευή.

ΠΕΡΙΓΡΑΦΗ ΠΙΝΑΚΑ ΕΛΕΓΧΟΥ

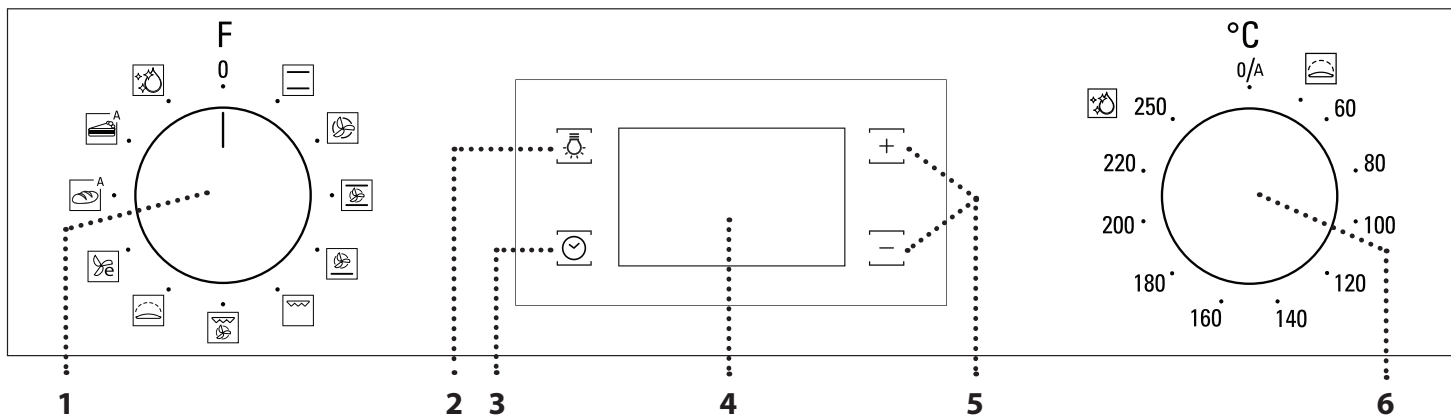

1. ΔΙΑΚΟΠΤΗΣ ΕΠΙΛΟΓΗΣ

Για την ενεργοποίηση του φούρνου επιλέγοντας μια λειτουργία. Περιστρέψτε στη θέση 0 για απενεργοποίηση του φούρνου.

2. ΦΩΣ

Με το φούρνο αναμμένο, πιάστε και ανάψτε ή σβήστε το φως στο θάλαμο του φούρνου.

3. ΡΥΘΜΙΣΗ ΧΡΟΝΟΥ

Για πρόσβασης στις ρυθμίσεις χρόνου ψησίματος, καθυστέρηση έναρξης και χρονοδιακόπτη. Για εμφάνιση της ώρας όταν ο φούρνος είναι σβηστός.

4. ΟΘΟΝΗ

5. ΚΟΥΜΠΙΑ ΡΥΘΜΙΣΗΣ

Για αλλαγή των ρυθμίσεων ψησίματος

6. ΔΙΑΚΟΠΤΗΣ ΘΕΡΜΟΣΤΑΤΗ

Περιστρέψτε τον για να επιλέξετε τη θερμοκρασία που επιθυμείτε όταν ενεργοποιείτε τις μη αυτόματες λειτουργίες. Για αυτόματες λειτουργίες συνεχίστε 0/A.

ΣΥΡΟΜΕΝΑ ΑΥΛΑΚΙΑ ΟΛΙΣΘΗΣΗΣ ΚΑΙ ΟΔΗΓΟΙ ΡΑΦΙΩΝ

Πριν χρησιμοποιήσετε το φούρνο, αφαιρέστε την προστατευτική ταινία [a] και στη συνέχεια αφαιρέστε το προστατευτικό φύλλο [b] από τα αυλάκια ολίσθησης.

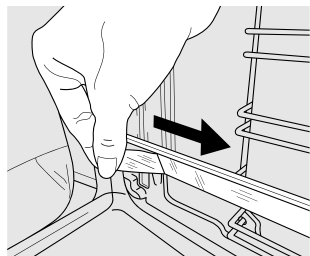
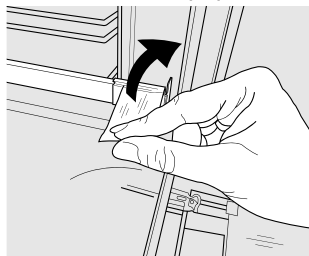

ΑΦΑΙΡΕΣΗ ΤΩΝ ΑΥΛΑΚΙΩΝ ΟΛΙΣΘΗΣΗΣ [c]

Τραβήξτε το κάτω μέρος του αυλακιού ολίσθησης για να αποσυνδέσετε τα κάτω άγκιστρα (1) και τραβήξτε τα αυλάκια ολίσθησης προς τα πάνω, αφαιρώντας τα από τα άνω άγκιστρα (2).

ΕΠΑΝΑΤΟΠΟΘΕΤΗΣΗ ΤΩΝ ΑΥΛΑΚΙΩΝ ΟΛΙΣΘΗΣΗΣ [d]

Αγκιστρώστε τα άνω άγκιστρα στους οδηγούς ραφιών (1) και στη συνέχεια πιέστε το κάτω μέρος των αυλακιών ολίσθησης κόντρα στους οδηγούς ραφιών, έως ότου ακουστεί το κλικ από τα κάτω άγκιστρα (2).

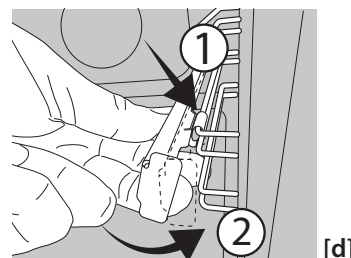
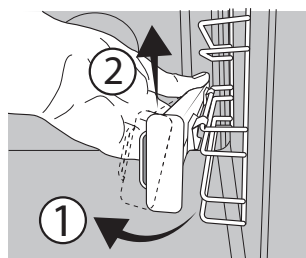

ΑΦΑΙΡΕΣΗ ΚΑΙ ΕΠΑΝΑΤΟΠΟΘΕΤΗΣΗ ΟΔΗΓΩΝ ΡΑΦΙΩΝ

- Για να αφαιρέσετε τους οδηγούς ραφιών, πιάστε σταθερά το εξωτερικό τμήμα του οδηγού και τραβήξτε το προς το μέρος σας για να αφαιρέσετε το στήριγμα και τους δύο εσωτερικούς πείρους από την υποδοχή.
- Για να επανατοποθετήσετε τους οδηγούς ραφιών, τοποθετήστε τους κοντά στην κοιλότητα και αρχικά εισαγάγετε τους δύο πείρους στις υποδοχές τους. Στη συνέχεια, τοποθετήστε το εξωτερικό μέρος κοντά στην υποδοχή, τοποθετήστε το στήριγμα και πιέστε σταθερά προς το τοίχωμα της κοιλότητας για να βεβαιωθείτε ότι ο οδηγός του ραφιού είναι σταθεροποιημένος καλά.

ΠΡΩΤΗ ΧΡΗΣΗ

1. ΡΥΘΜΙΣΗ ΧΡΟΝΟΥ

Θα χρειαστεί να ρυθμίσετε τη γλώσσα και την ώρα όταν ανάψτε τη συσκευή για πρώτη φορά: Πατήστε το έως ότου το εικονίδιο και τα δύο ψηφία της ώρας αρχίσουν να αναβοσβήνουν στην οθόνη.



Χρησιμοποιήστε το ή το για να ρυθμίσετε την ώρα και πατήστε το για επιβεβαίωση. Τα δύο ψηφία των λεπτών θα αρχίσουν να αναβοσβήνουν. Χρησιμοποιήστε το ή το για να ρυθμίσετε τα λεπτά και πατήστε το για επιβεβαίωση.

Σημείωση: Όταν το εικονίδιο αναβοσβήνει, για παράδειγμα έλειπα

από μεγάλες διακοπές ρεύματος, θα χρειαστεί να ρυθμίσετε ξανά την ώρα.

2. ΘΕΡΜΑΝΣΗ ΦΟΥΡΝΟΥ

Ένας καινούργιος φούρνος μπορεί να εκλύει οσμές που έχουν παραμείνει από την διαδικασία κατασκευής. Αυτό είναι απόλυτα φυσιολογικό. Πριν ξεκινήσετε το ψήσιμο φαγητού, συνιστάται να ζεσταίνετε το φούρνο άδειο έτσι ώστε να απομακρυνθούν τυχόν οσμές. Αφαιρέστε τα χαρτόνια ή τυχόν πλαστικό φιλμ από το φούρνο και αφαιρέστε από μέσα τα εξαρτήματα.

Ζεστάνετε το φούρνο στους 250 °C για περίπου μία ώρα. Ο φούρνος κατά τη διάρκεια αυτής της λειτουργίας πρέπει να είναι άδειος.

Σημείωση: Συνιστάται να αερίσετε το χώρο μετά τη χρήση της συσκευής για πρώτη φορά.

Hotpoint

ARISTON

ΛΕΙΤΟΥΡΓΙΕΣ ΚΑΙ ΚΑΘΗΜΕΡΙΝΗ ΧΡΗΣΗ

 **ΨΗΣΙΜΟ ΠΑΝΩ ΚΑΤΩ**
Για το ψήσιμο οποιουδήποτε είδους φαγητού σε ένα μόνο ράφι.

 **ΕΞΑΝΑΓΚ. ΑΕΡΑΣ**
Για ψήσιμο διαφορετικών τροφίμων που απαιτούν την ίδια θερμοκρασία σε διαφορετικά επίπεδα (μέγιστο τρία) ταυτόχρονα. Αυτή η λειτουργία μπορεί να χρησιμοποιηθεί για το ψήσιμο διαφορετικών φαγητών χωρίς να μεταφέρονται οσμές από το ένα φαγητό στο άλλο.

 **MAXI COOKING (ΨΗΣΙΜΟ MAXI)**
Για να ψήσετε μεγάλα κομμάτια κρέατος (άνω των 2,5 κιλών). Συνιστάται να γυρίζετε το κρέας κατά τη διάρκεια ψησίματος για να εξασφαλίσετε ότι θα ροδοκοκκινίσουν και οι δύο πλευρές ομοιόμορφα. Συνιστάται επίσης να αλείφετε συχνά την άρθρωση για να μην στεγνώσει υπερβολικά.

 **ΠΙΤΣΑ**
Για να ψήσετε διαφορετικούς τύπους και μεγέθη πίτσας και ψωμιού. Μια καλή ιδέα είναι να αλλάζετε τη θέση των ταψιών ψησίματος στη μέση του ψησίματος.

 **ΓΚΡΙΛ**
Για να ψήσετε στο γκριλ μπριζόλες, σουβλάκια, λουκάνικα, λαχανικά ογκρατέν, καθώς και για να φρυγανίσετε ψωμί. Όταν ψήνετε κρέας στο grill, συνιστάται να χρησιμοποιείτε το ταψί ψησίματος για τη συλλογή των χυμών ψησίματος. Τοποθετήστε το ταψί σε οποιοδήποτε επίπεδο κάτω από τη σχάρα και προσθέστε 500 ml πόσιμο νερό.

 **ΓΡΗΓΟΡΟ ΓΚΡΙΛ**
Για να ψήσετε μεγάλα κομμάτια κρέατος (μπούτια, ροστ μπιφ, κοτόπουλο). Συνιστάται να χρησιμοποιείτε το ταψί ψησίματος για τη συλλογή των χυμών ψησίματος. Τοποθετήστε το ταψί σε οποιοδήποτε επίπεδο κάτω από τη σχάρα και προσθέστε 500 ml πόσιμο νερό.

1. ΕΠΙΛΟΓΗ ΛΕΙΤΟΥΡΓΙΑΣ

Για να επιλέξετε μια λειτουργία, περιστρέψτε το *κουμπί επιλογής* στο σύμβολο για τη λειτουργία που απαιτείται: η οθόνη θα ανάψει και θα ακουστεί ένα ηχητικό σήμα.

2. ΕΝΕΡΓΟΠΟΙΗΣΤΕ ΜΙΑ ΛΕΙΤΟΥΡΓΙΑ

Για να ξεκινήσετε τη λειτουργία που επιλέξατε, γυρίστε τον *επιλογέα θερμοστάτη* για να ρυθμίσετε τη θερμοκρασία που επιθυμείτε.



Για να διακόψετε τη λειτουργία οποιαδήποτε στιγμή, σβήστε το φούρνο, περιστρέψτε το *κουμπί επιλογής* και τον *επιλογέα θερμοστάτη* στη θέση 0.

Σημείωση: Κατά τη διάρκεια ψησίματος μπορείτε να αλλάξετε τη λειτουργία περιστρέφοντας το *κουμπί επιλογής* ή να ρυθμίσετε τη θερμοκρασία περιστρέφοντας τον *επιλογέα θερμοστάτη*. Η λειτουργία θα ξεκινήσει μόνο αν ο *επιλογέας θερμοστάτη* βρίσκεται σε 0°C. Μπορείτε να ρυθμίσετε το χρόνο ψησίματος, το χρόνο τέλους ψησίματος (μόνο εάν ρυθμίσετε το χρόνο ψησίματος) και το χρονοδιακόπτη.

ΑΥΤΟΜΑΤΗ

Για να ξεκινήσετε την αυτόματη λειτουργία που έχετε επιλέξει ("Ψωμί" ή "Γλυκά"), διατηρήστε τον *επιλογέα θερμοστάτη* στη θέση για τις αυτόματες λειτουργίες (0/A).

Για να τελειώσετε το ψήσιμο, περιστρέψτε τον *διακόπτη* στη θέση 0.



Σημείωση: Μπορείτε να ρυθμίσετε το χρόνο τέλους ψησίματος και το χρονοδιακόπτη.

ΦΟΥΣΚΩΜΑ

Για να ξεκινήσει η λειτουργία "Φούσκωμα", περιστρέψτε τον *επιλογέα θερμοστάτη* στο σχετικό σύμβολο. Αν ο φούρνος έχει ρυθμιστεί σε διαφορετική θερμοκρασία, η λειτουργία δεν θα ξεκινήσει.

Σημείωση: Μπορείτε να ρυθμίσετε το χρόνο ψησίματος, το χρόνο τέλους ψησίματος (μόνο εάν ρυθμίσετε το χρόνο ψησίματος) και το χρονοδιακόπτη.

 **ΦΟΥΣΚΩΜΑ**
Για να φουσκώσει αποτελεσματικά η γλυκιά και αλμυρή ζύμη. Για να ενεργοποιήσετε αυτή τη λειτουργία, στρέψτε το *κουμπί του θερμοστάτη*.



 **ECO ME ΕΞΑΝΑΓΚΑΣΜΕΝΟ ΑΕΡΑ**
Για το ψήσιμο γεμιστών κομματιών και φιλέτων κρέατος σε ένα μόνο ράφι. Το στέγνωμα του φαγητού αποτρέπεται με διακεκομμένη, απαλή κυκλοφορία αέρα. Όταν χρησιμοποιείται αυτή η λειτουργία ECO, το φως παραμένει σβηστό κατά τη διάρκεια του μαγειρέματος αλλά μπορείτε να το ανάψετε ξανά πιέζοντας το .

 **ΨΩΜΙ ΑΥΤΟ**
Αυτή η λειτουργία επιλέγει αυτόματα την ιδανική θερμοκρασία και χρόνο ψησίματος για το ψωμί. Για καλύτερα αποτελέσματα, ακολουθήστε προσεκτικά τη συνταγή. Ενεργοποιείτε τη λειτουργία όταν ο φούρνος είναι κρύος.

 **ΓΛΥΚΑ ΑΥΤΟ**
Αυτή η λειτουργία επιλέγει αυτόματα την ιδανική θερμοκρασία και χρόνο ψησίματος για κέικ. Ενεργοποιείτε τη λειτουργία όταν ο φούρνος είναι κρύος.

 **Λειτουργία DIAMOND CLEAN**
Η δράση του ατμού που απελευθερώνεται κατά τη διάρκεια αυτού του ειδικού κύκλου καθαρισμού χαμηλής θερμοκρασίας επιτρέπει την απομάκρυνση ακαθαρσιών και υπολειμμάτων τροφίμων με ευκολία. Ρίξτε 200 ml πόσιμο νερό στην κάτω επιφάνεια του φούρνου και ενεργοποιήστε τη λειτουργία όταν ο φούρνος κρυώσει.

3. ΠΡΟΘΕΡΜΑΝΣΗ ΚΑΙ ΥΠΟΛΕΙΠΟΜΕΝΗ ΘΕΡΜΟΤΗΤΑ

Μόλις ξεκινήσει η λειτουργία, ένα ηχητικό σήμα και ένα εικονίδιο που αναβοσβήνει  στην οθόνη υποδεικνύουν ότι η φάση προθέρμανσης ενεργοποιήθηκε. Στο τέλος αυτής της φάσης, ένα ηχητικό σήμα και μια σταθερή εικόνα  στην οθόνη θα υποδεικνύουν ότι ο φούρνος έφτασε στη θερμοκρασία του: Στο σημείο αυτό, τοποθετήστε το φαγητό μέσα και προχωρήστε στο μαγείρεμα.

Σημείωση: Η τοποθέτηση του φαγητού στο φούρνο πριν ολοκληρωθεί η προθέρμανση ενδέχεται να έχει ανεπιθύμητα αποτελέσματα για το τελικό μαγείρεμα.

Μετά το ψήσιμο και με τη λειτουργία απενεργοποιημένη, το εικονίδιο  μπορεί να παραμείνει ορατό στην οθόνη ακόμα και μετά την απενεργοποίηση του ανεμιστήρα ψύξης για να υποδείξει ότι υπάρχει υπολειπόμενη θερμότητα στο θάλαμο.

Σημείωση: Ο χρόνος μετά τον οποίο το εικονίδιο απενεργοποιείται ποικίλλει επειδή εξαρτάται από μια σειρά παραγόντων όπως η θερμοκρασία περιβάλλοντος και η λειτουργία που χρησιμοποιείται. Σε κάθε περίπτωση, το προϊόν θα πρέπει να θεωρείται ότι είναι απενεργοποιημένο όταν ο δείκτης στον *διακόπτη επιλογής* βρίσκεται στο "0".



4. ΠΡΟΓΡΑΜΜΑΤΙΣΜΟΣ ΨΗΣΙΜΑΤΟΣ

Θα χρειαστεί να επιλέξετε μια λειτουργία πριν ξεκινήσετε τον προγραμματισμό ψησίματος.



ΔΙΑΡΚΕΙΑ

Συνεχίστε να πιέζετε το  έως ότου το εικονίδιο  και το "00:00" αρχίσουν να αναβοσβήνουν στην οθόνη.



Χρησιμοποιήστε το  ή το  για να ρυθμίσετε το χρόνο ψησίματος και πατήστε το  για επιβεβαίωση.



Ενεργοποιήστε τη λειτουργία στρέφοντας τον *επιλογέα θερμοστάτη* στην επιθυμητή θερμοκρασία: Εκπέμπεται ένα ηχητικό σήμα και στην οθόνη εμφανίζεται η ένδειξη ότι το μαγείρεμα ολοκληρώθηκε.

Σημειώσεις: για να ακυρώσετε το χρόνο ψησίματος που επιλέξατε, συνεχίστε να πιέζετε το  έως ότου το εικονίδιο  αρχίσει να αναβοσβήνει στην οθόνη, στη συνέχεια χρησιμοποιήστε το  για να επαναφέρετε το χρόνο στο "00:00". Ο χρόνος ψησίματος περιλαμβάνει μια φάση προθέρμανσης.



Hotpoint

ARISTON

ΡΥΘΜΙΣΗ ΧΡΟΝΟΥ ΤΕΛΟΥΣ ΨΗΣΙΜΑΤΟΣ/ΕΝΑΡΞΗ ΚΑΘΥΣΤΕΡΗΣΗΣ

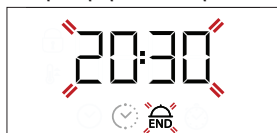
Μετά τη ρύθμιση του χρόνου ψησίματος, η έναρξη της λειτουργίας μπορεί να καθυστερήσει προγραμματίζοντας τον χρόνο τέλους: Πιέστε το  έως ότου το εικονίδιο  και η τρέχουσα ώρα αναβοσβήνουν στην οθόνη.



Χρησιμοποιήστε το  ή το  για να ρυθμίσετε την ώρα που θέλετε να τελειώσει το μαγείρεμα και πιέστε το  για επιβεβαίωση. Ενεργοποιήστε τη λειτουργία στρέφοντας τον *επιλογέα θερμοστάτη* στην επιθυμητή θερμοκρασία: Η λειτουργία θα παραμείνει σε αναμονή έως ότου ξεκινήσει αυτόματα μετά από το χρονικό διάστημα που υπολογίστηκε προκειμένου να τερματιστεί το μαγείρεμα στο χρόνο που επιλέξατε.

Σημειώσεις: Για να ακυρώσετε τη ρύθμιση, σβήστε το φούρνο περιστρέφοντας το *κουμπί επιλογής* στη θέση **0**.

Η λειτουργία καθυστέρησης έναρξης δεν είναι διαθέσιμη για τις λειτουργίες Grill και Turbo Grill.

ΤΕΛΟΣ ΨΗΣΙΜΑΤΟΣ

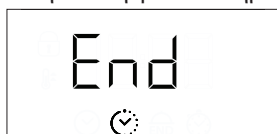

Εκπέμπεται ένα ηχητικό σήμα και στην οθόνη εμφανίζεται η ένδειξη ότι η λειτουργία ολοκληρώθηκε.





Περιστρέψτε το *κουμπί επιλογής* για να επιλέξετε μια διαφορετική λειτουργία ή στη θέση **0** για να σβήσετε το φούρνο.

Σημείωση: Αν ο χρονοδιακόπτης είναι ενεργός, στην οθόνη εμφανίζεται το "END" εναλλασσόμενο με τον απομένοντα χρόνο.



5. ΡΥΘΜΙΣΗ ΧΡΟΝΟΔΙΑΚΟΠΤΗ

Αυτή η επιλογή δεν διακόπτει ή προγραμματίζει το ψήσιμο αλλά επιτρέπει τη χρήση της οθόνης ως χρονομετρητή, είτε όταν η λειτουργία είναι ενεργή είτε όταν ο φούρνος είναι σβηστός. Συνεχίστε να πιέζετε το  έως ότου το εικονίδιο  και το "00:00" να αρχίσουν να αναβοσβήνουν στην οθόνη.



Χρησιμοποιήστε το  ή το  για να ρυθμίσετε την απαιτούμενη ώρα και πατήστε το  για επιβεβαίωση.

Θα παραχθεί ένα ηχητικό σήμα μόλις ο χρονοδιακόπτης ολοκληρώσει την αντίστροφη μέτρηση του επιλεγμένου χρόνου.

Σημειώσεις: Για να ακυρώσετε τον χρονοδιακόπτη, συνεχίστε να πατάτε το  έως ότου το εικονίδιο  αρχίσει να αναβοσβήνει, στη συνέχεια χρησιμοποιήστε το  για επαναφορά του χρονομετρητή στο "00:00".

6. ΛΕΙΤΟΥΡΓΙΑ DIAMOND CLEAN



























Για να ενεργοποιήσετε τη λειτουργία καθαρισμού "Diamond Clean", ρίξτε 200 ml πόσιμο νερό στην κάτω επιφάνεια του φούρνο, στη συνέχεια στρέψτε το *κουμπί επιλογής* και τον *επιλογέα θερμοστάτη* στο εικονίδιο .

Σημείωση: Η θέση του εικονιδίου δεν αντιστοιχεί στη θερμοκρασία που επιτυγχάνεται κατά τον κύκλο καθαρισμού.

Η λειτουργία θα ενεργοποιηθεί αυτόματα: στην οθόνη εμφανίζεται ο απομένων χρόνος για το τέλος, εναλλασσόμενος με το "DC".





Σημείωση: Μπορείτε να προγραμματίσετε μόνο την ώρα τέλους αυτής της λειτουργίας. Η διάρκεια ρυθμίζεται αυτόματα στα 35 λεπτά.

ΠΙΝΑΚΑΣ ΨΗΣΙΜΑΤΟΣ

ΣΥΝΤΑΓΗ	ΛΕΙΤΟΥΡΓΙΑ	ΠΡΟΘΕΡΜΑΝΣΗ	ΘΕΡΜΟΚΡΑΣΙΑ (°C)	ΔΙΑΡΚΕΙΑ (ΛΕΠΤΑ)	ΕΠΙΠΕΔΟ ΚΑΙ ΕΞΑΡΤΗΜΑΤΑ
Κέικ που φουσκώνουν		Ναι	170	30 - 50	
		Ναι	160	30 - 50	
		Ναι	160	40 - 60	 
Μπισκότα/τάρτες		Ναι	160	25 - 35	
		Ναι	160	25 - 35	
		Ναι	150	35 - 45	 
Πίτσα/Φοκάτσια		Ναι	190 - 250	15 - 50	
		Ναι	190 - 250	20 - 50	 
Λαζάνια/Ζυμαρικά στο φούρνο/ Κανελόνια/Φλαν		Ναι	190 - 200	45 - 65	
Αρνί/Μοσχάρι/Βοδινό/Χοιρινό 1 κιλό		Ναι	190 - 200	80 - 110	
Κοτόπουλο / κουνέλι / πάπια 1 kg		Ναι	200 - 230	50 - 100	
Ψάρι στο φούρνο/σε λαδόκολλα 0,5 κιλό (φιλέτο, ολόκληρο)		Ναι	170 - 190	30 - 45	

Hotpoint

ARISTON





Ψημένο ψωμί		5'	250	2 - 6	5 
Ψητές πατάτες		Ναι	200 - 210	35 - 55 **	3 

** Γυρίστε το φαγητό στα δύο τρίτα του συνολικού χρόνου ψησίματος (αν είναι απαραίτητο). Το επίπεδο υποδεικνύεται στο τοίχωμα του θαλάμου ψησίματος.

Ο υποδεικνυόμενος χρόνος δεν περιλαμβάνει τη φάση προθέρμανσης: συνιστάται να τοποθετείτε το φαγητό στο φούρνο και να ρυθμίζετε το χρόνο ψησίματος μόνο αφού ο φούρνος φτάσει στην

απαιτούμενη θερμοκρασία.

▼ Κατεβάστε τον πλήρη Οδηγό χρήσης και φροντίδας από την ιστοσελίδα docs.hotpoint.eu για τον πίνακα δοκιμασμένων συνταγών, που καταρτίζεται για τις αρχές πιστοποίησης σύμφωνα με το πρότυπο IEC 60350-1.

ΑΞΕΣΟΥΑΡ					
	Σχάρα	Ταψί ψησίματος ή ταψί για κέικ πάνω στη σχάρα	Ταψί ψησίματος /Λιποσυλλέκτης ή ταψί ψησίματος στη σχάρα	Λιποσυλλέκτης / Ταψί ψησίματος	Λιποσυλλέκτης / Ταψί ψησίματος με 200 ml νερό

ΑΝΤΙΜΕΤΩΠΙΣΗ ΠΡΟΒΛΗΜΑΤΩΝ

Πρόβλημα	Πιθανή αιτία	Λύση
Ο φούρνος δεν λειτουργεί.	Διακοπή ρεύματος. Αποσύνδεση από την παροχή ρεύματος.	Βεβαιωθείτε ότι ο φούρνος τροφοδοτείται με ρεύμα και ότι είναι σωστά συνδεδεμένος στην πρίζα. Σβήστε και ανάψτε ξανά το φούρνο για να διαπιστώσετε εάν η βλάβη παραμένει.
Στην οθόνη εμφανίζεται το γράμμα "F" ακολουθούμενο από έναν αριθμό.	Πρόβλημα λογισμικού.	Επικοινωνήστε με το πλησιέστερο Κέντρο Εξυπηρέτησης Πελατών και αναφέρετε το γράμμα ή τον αριθμό που ακολουθεί το γάμμα "F".
Η οθόνη εμφανίζει ασαφές κείμενο και φαίνεται να είναι σπασμένη.	Άλλο σετ γλώσσας.	Επικοινωνήστε με το πλησιέστερο Κέντρο Εξυπηρέτησης Πελατών.

▼ Κατεβάστε τον πλήρη Οδηγό χρήσης και φροντίδας από την ιστοσελίδα docs.hotpoint.eu για περισσότερες πληροφορίες σχετικά με το προϊόν



Μπορείτε να βρείτε πολιτικές, τυπική τεκμηρίωση και πρόσθετες πληροφορίες προϊόντος:

- Μεταβαίνοντας στην ιστοσελίδα μας docs.hotpoint.eu
- Χρησιμοποιώντας τον κωδικό QR
- Εναλλακτικά, **μπορείτε να επικοινωνήσετε με την Υπηρεσία εξυπηρέτησης πελατών** (Βλ. τηλεφωνικό αριθμό στο βιβλιαράκι εγγύησης). Όταν επικοινωνείτε με το Κέντρο εξυπηρέτησης πελατών, αναφέρατε τους κωδικούς που αναγράφονται στην ετικέτα αναγνώρισης προϊόντος.

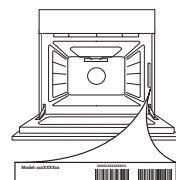

Hotpoint

ARISTON

**HVALA ŠTO STE KUPILI HOTPOINT-ARISTON PROIZVOD**

Kako biste dobili kompletniju podršku, registrujte svoj uređaj na www.hotpoint.eu/register

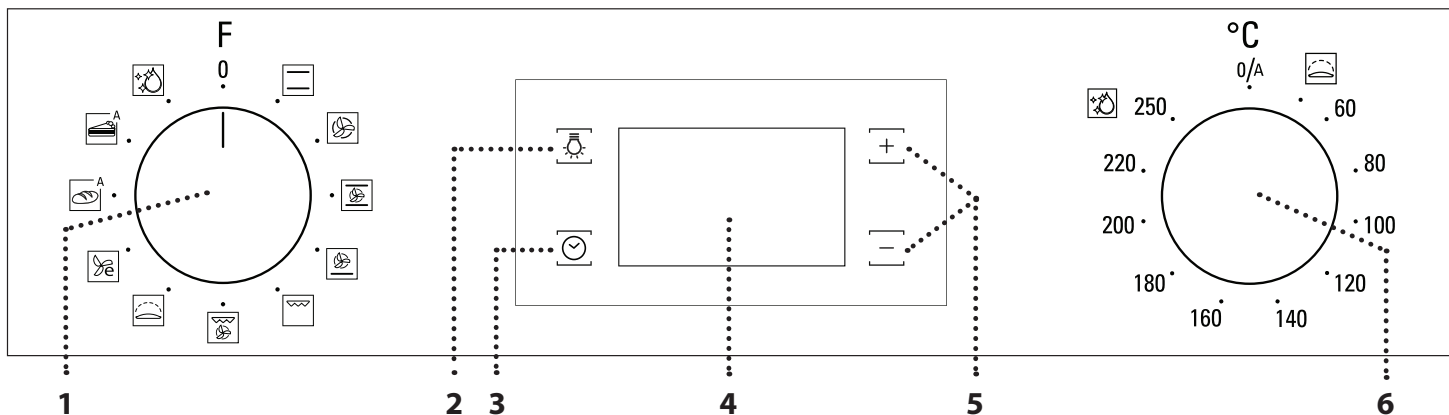

Pažljivo pročitajte bezbednosna uputstva pre upotrebe uređaja.

OPIS KONTROLNE TABLE**1. DUGME ZA ODABIR**

Za uključivanje pećnice biranjem funkcije. Okrenite na položaj 0 da biste isključili pećnicu.

2. OSVETLJENJE

Koristi se kada je pećnica uključena, pritisnite ga da biste uključili ili isključili sijalicu u unutrašnjosti pećnice.

3. PODEŠAVANJE VREMENA

Koristi se za podešavanje vremena trajanja pripreme jela, odlaganje starta i podešavanje tajmera. Prikazuje vreme kada je pećnica ugašena.

4. DISPLEJ**5. TASTERI ZA PODEŠAVANJE**

Za promenu podešavanja vremena pečenja

6. DUGME TERMOSTATA

Uključite ga da biste izabrali željenu temperaturu pri ručnom biranju funkcija. Za automatske funkcije zadržite na 0/A.

KLIZNE VOĐICE I VOĐICE POLICA

Pre korišćenja pećnice uklonite zaštitnu traku [a], a zatim i zaštitnu foliju [b] sa kliznih vođica.

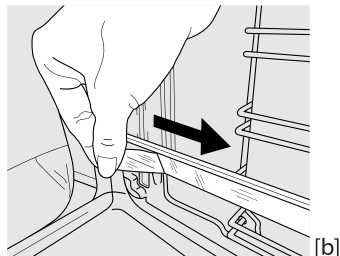
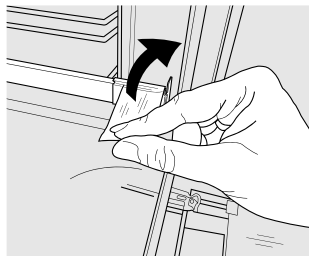
**UKLANJANJE KLIZNIH VOĐICA [c]**

Povucite donji deo klizne vođice da biste otkočili donje kuke (1) i povucite klizne vođice nagore, skidajući ih sa gornjih kuka (2).

PONOVNO POSTAVLJANJE KLIZNIH VOĐICA [d]

Zakačite gornje kuke na vođice police (1), a zatim pritisnite donji deo kliznih vođica na vođice police, dok donje kuke ne kliknu (2).

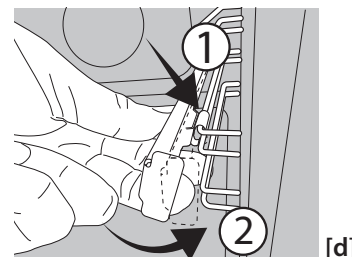
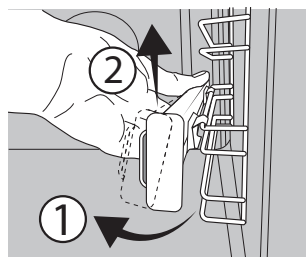
**UKLANJANJE I PONOVO POSTAVLJANJE VOĐICA**

1. Da biste uklonili vođice, čvrsto uhvatite spoljašnji deo vođice i povucite je ka sebi da biste izvukli nosač i dva unutrašnja pina iz ležišta.

2. Da biste ponovo postavili vođice, postavite ih uz šupljinu i prvo umetnite dva pina u ležište. Zatim, postavite spoljašnji deo blizu ležišta, umetnite nosač i čvrsto pritisnite prema zidu šupljine da bi se vođica pravilno pričvrstila.

PRVA UPOTREBA**1. PODEŠAVANJE VREMENA**

Potrebno je da podesite vreme prilikom prvog uključivanja uređaja: Pritiskajte sve dok i dve cifre koje označavaju sat ne zatrepere na ekranu.



Koristite ili da biste podesili sat i pritisnite da potvrdite. Počete da trepere dve brojke koje označavaju minute. Pomoću ili podesite minute i pritisnite da potvrdite.

Obratite pažnju na sledeće: Ukoliko ikona treperi, na primer usled dužeg nestanka struje, morate ponovo podesiti vreme.

2. ZAGREVANJE PEĆNICE

Nova pećnica može ispuštati mirise zaostale nakon procesa proizvodnje: to je sasvim normalno. Pre nego što započnete pripremu hrane, preporučujemo vam da zagrejte praznu pećnicu kako biste eliminisali sve neprijatne mirise.

Uklonite zaštitne kartone i folije iz pećnice i uklonite sav dodatni pribor iz unutrašnjosti pećnice. Zagrejte pećnicu na 250 °C na otprilike sat vremena. Tokom ovog procesa, pećnica mora biti prazna.

Obratite pažnju na sledeće: Preporučuje se provetravanje prostorije nakon prve upotrebe uređaja.

Hotpoint

ARISTON

FUNKCIJE I SVAKODNEVNA UPOTREBA



KONVENCIONALNO

Za pripremu svih vrsta jela samo na jednoj rešetki.



KRUŽ. VAZDUHA

Za istovremenu pripremu različitih jela na istoj temperaturi na nekoliko rešetki (najviše tri). Ova funkcija može da se koristi za spremanje različitih vrsta jela, a da se mirisi ne mešaju međusobno.



MAXI COOKING (INTENZIVNO SPREMANJE HRANE)

Koristi se za pripremu velikih komada mesa (preko 2,5 kg). Preporučujemo da tokom pripreme meso okrećete kako bi se ravnomerno zapeklo sa obe strane. Takođe preporučujemo često prelivanje mesa tečnošću tokom pripreme da ne bi bilo previše suvo.



PIZZA

Koristi se za pečenje različitih vrsta i veličina pizza i hleba. Preporučujemo menjanje pozicija plehova za pečenje na polovini pečenja.



GRILL

Koristi se za grilovanje kotleta, ražnjića i kobasica, povrća au gratin ili za tostiranje hleba na roštilju. Kada pečete meso, koristite pleh za pečenje da biste prikupili sokove od pečenja: postavite pleh na bilo koji nivo ispod rešetke i dodajte 500 ml vode za piće.



TURBO ROŠTILJ

Koristi se za pečenje velikih komada mesa (but, pečena govedina, piletina). Predlažemo vam da koristite pleh za pečenje da biste prikupili sokove od pečenja: postavite pleh na bilo koji nivo ispod rešetke i dodajte 500 ml vode za piće.



RISING (NARASTANJE TESTA)

Koristi se za narastanje slanijih i slatkih vrsta testa. Okrenite dugme termostata na odgovarajuću ikonicu kako biste aktivirali ovu funkciju.



EKO KRUŽENJE VAZDUHA

Koristi se za pripremu pečenja ili punjenog mesa koristeći samo jedan nivo. Zahvaljujući blagom i naizmeničnom kruženju vazduha, hrana neće biti previše suva nakon pečenja. Prilikom upotrebe ove EKO funkcije, svetlo ostaje isključeno tokom procesa pripreme ali se može ponovo uključiti pritiskom na .



HLEB (AUTOMATSKI)

Ovom funkcijom se automatski bira idealna temperatura i vreme pečenja hleba. Za najbolje rezultate, pažljivo pratite uputstva recepta. Aktivirajte funkciju kada je pećnica hladna.



KOLAČI (AUTOMATSKI)

Ovom funkcijom se automatski bira idealna temperatura i vreme pečenja kolača. Aktivirajte funkciju kada je pećnica hladna.



DIAMOND CLEAN

Tokom ovog specijalnog ciklusa čišćenja na niskoj temperaturi, oslobađa se para zahvaljujući kojoj se svi ostaci hrane unutar pećnice mogu jednostavno otkloniti. Prelijte dno rerne sa 200 ml vode za piće i aktivirajte funkciju tek kada se rerna ohladi.

1. IZABERITE FUNKCIJU

Da biste izabrali funkciju, uključite *dugme za odabir* simbola koji označava željenu funkciju: displej će zasvetleti i oglašiće se zvučni signal.

2. AKTIVIRANJE FUNKCIJE

Da biste pokrenuli odabranu funkciju, okrenite *dugme termostata* da podesite željenu temperaturu.

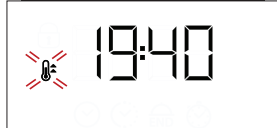

Da biste prekinuli funkciju u bilo kom trenutku, isključite rernu, okrenite *dugme za odabir* i *dugme termostata* na 0.

Obratite pažnju na sledeće: Tokom pripreme hrane možete promeniti funkciju tako što ćete uključiti dugme za odabir ili podesiti temperaturu uključivši dugme termostata. Funkcija se neće pokrenuti ako je dugme termostata na 0 °C. Možete podesiti vreme pripreme, vreme završetka pripreme (samo ukoliko ste podesili vreme pripreme) i tajmer.

AUTOMATSK

Da biste pokrenuli automatsku funkciju koju ste izabrali („Bread“ (Hleb) ili „Pastry“ (Kolači)), zadržite dugme termostata na položaju za automatske funkcije (0/A). Da biste završili pečenje, okrenite dugme za biranje na položaj 0.



Obratite pažnju na sledeće: Možete podesiti vreme završetka pripreme i tajmer.

RISING (NARASTANJE TESTA)

Da biste pokrenuli funkciju „Narastanje testa“, okrenite dugme termostata na odgovarajući simbol; ukoliko je pećnica podešena na drugačiju temperaturu od potrebne, funkcija se neće pokrenuti.

Obratite pažnju na sledeće: Možete podesiti vreme pripreme, vreme završetka pripreme (samo ukoliko ste podesili vreme pripreme) i tajmer.

3. PREDZAGREVANJE I PREOSTALA TOPLOTA

Nakon što se funkcija pokrene, zvučni signal i ikona koja treperi  na displeju označavaju da je aktivirana faza predzagrevanja pećnice. Na kraju ove faze, zvučni signal i podešena ikonica  na displeju označice da je pećnica dostigla podešenu temperaturu: sada možete ubaciti hranu i početi sa pripremanjem.

Obratite pažnju na sledeće: Stavljanje hrane u pećnicu pre završetka procesa predzagrevanja može imati kontraefekat na konačan rezultat pečenja.



Nakon pečenja i kada je funkcija deaktivirana, ikona  može i dalje da bude vidljiva na displeju čak i kada se ventilator za hlađenje isključi da bi pokazala da ima preostale toplote u odeljku.

Obratite pažnju na sledeće: Vreme nakon kog se ikona isključuje varira, jer to zavisi od niza faktora kao što su ambijentalna temperatura i funkcija i koja je korišćena. U svakom slučaju, proizvod treba smatrati isključenim kada pokazivač dugmeta za biranje bude na „0“.



4. PROGRAMIRANJE PEČENJA



Morate odabrati željenu funkciju pre nego što započnete podešavanje programa pripreme hrane.

TRAJANJE

Nastavite da pritisnete  sve dok  ikona i „00:00“ ne počnu da trepere na displeju.





Pomoću  ili  podesite vreme pripreme hrane koje želite, potom pritisnite  da biste potvrdili. Pokrenite funkciju tako što ćete okrenuti *dugme termostata* na željenu temperaturu: oglašiće se zvučni signal i na ekranu će se prikazati kada je hrana gotova.

Napomene: Da biste poništili podešeno vreme trajanja pripreme hrane, nastavite da pritisnete  sve dok  ikona ne počne da treperi na displeju, onda pomoću  resetujte vreme pripreme hrane na „00:00“. Ovo vreme trajanja pripreme hrane uključuje i fazu prethodnog zagrevanja pećnice.



Hotpoint

ARISTON

PODEŠAVANJE ZAVRŠETKA VREMENA PRIPREME/ODLAGANJA POČETKA

Nakon što ste podesili vreme trajanja pripreme hrane, pokretanje funkcije može biti odloženo tako što ćete podesiti vreme završetka pripreme hrane: pritisnite  dok ikona  i trenutno vreme ne počnu da trepere na displeju.



Pomoću  ili  podesite vreme kada želite da hrana bude gotova i pritisnite  za potvrdu. Pokrenite funkciju tako što ćete okrenuti *dugme termostata* na željenu temperaturu: funkcija će biti pauzirana i pokrenuće se automatski nakon izračunatog vremenskog perioda koji je potreban da bi hrana bila gotova u vreme koje ste podesili.

Napomene: Da biste poništili podešavanje, isključite pećnicu okretanjem *dugmeta za biranje* na položaj **0**

Funkcija odlaganja početka nije dostupna za funkcije Roštilj i Turbo roštilj.

ZAVRŠETAK PRIPREME HRANE

Oglasice se zvučni signal i na ekranu će se prikazati kada je funkcija završena.





Uključite *dugme za odabir* da izaberete neku drugu funkciju ili ga okrenite na poziciju „0” da isključite pećnicu.



Obratite pažnju na sledeće: Ukoliko je tajmer aktivan, displej će prikazivati naizmenično oznaku „END” i preostalo vreme.

5. PODEŠAVANJE TAJMERA



Ova opcija ne utiče na podešavanje pripreme hrane ali vam omogućava da upotrebite displej kao tajmer kada je bilo koja funkcija aktivna, kao i kada je pećnica isključena.

Pritisnite  dok ikona  i „00:00” ne počnu da trepere na displeju.



Koristite  ili  da biste podesili željeno vreme i pritisnite  za potvrdu.

Oglasice se zvučni signal kada tajmer završi sa odbrojanjem izabranog vremena.

Napomene: Da biste otkazali tajmer, pritisnite  dok ikona  ne počne da treperi, a zatim koristite  da biste resetovali vreme na „00:00”.

6. FUNKCIJA DIAMOND CLEAN



















Da biste pokrenuli „Diamond Clean” funkciju čišćenja, proljite 200 ml vode za piće po dnu rerne, potom okrenite dugme za odabir i dugme termostata na  ikonicu.

Obratite pažnju na sledeće: Pozicija ikone ne odgovara temperaturi koja je dostignuta prilikom ciklusa čišćenja.

Funkcija će se odmah aktivirati: displej naizmenično prikazuje preostalo vreme do kraja, i oznaku „DC”.





Obratite pažnju na sledeće: Kod ove funkcije jedino možete podesiti vreme njenog završetka. Trajanje je automatski podešeno na 35 minuta.

TABELA PRIPREME HRANE

RECEPT	FUNKCIJA	PREDZAGREVANJE	TEMPERATURA (°C)	TRAJANJE (MIN.)	NIVO I PRIBOR
Kolači sa kvascem		Da	170	30–50	
		Da	160	30–50	
		Da	160	40–60	 
Biskviti/kolačići		Da	160	25–35	
		Da	160	25–35	
		Da	150	35–45	 
Pica/Fokača		Da	190–250	15–50	
		Da	190–250	20–50	 
Lazanje / zapečena testenina / kaneloni / zapečeni kolači		Da	190–200	45–65	
Jagnjetina/teletina/govedina/svinjetina 1 kg		Da	190–200	80–110	
Piletina/zečetina/pačetina 1 kg		Da	200–230	50–100	
Pečena riba/u foliji 0,5 kg (fileti, cela)		Da	170–190	30–45	

Hotpoint





ARISTON

Tostirani hleb		5'	250	2-6	5 
Pečeni krompir		Da	200 - 210	35-55 **	3 

** Okrenite hranu na dve trećine procesa pripreme (ukoliko je potrebno). Nivo je naznačen na zidu unutrašnjeg dela pećnice. Podešeno vreme ne uključuje vreme faze predzagrevanja: predlažemo vam da ubacite hranu u pećnicu i podesite vreme trajanja pripreme tek nakon što se pećnica zagreje do željene

temperature.

▼ Preuzmite kompletno Uputstvo za upotrebu i održavanje sa veb stranice docs.hotpoint.eu za tabelu isprobanih recepata, sastavljenih za nadležne organe za sertifikaciju u skladu sa standardom IEC 60350-1.

DODATNI PRIBOR					
	Žičana rešetka	Posuda za pečenje ili modla na žičanoj rešetki	Pleh za pečenje / pleh za sakupljanje masnoće ili posuda za pečenje na žičanoj rešetki	Pleh za sakupljanje masnoće/pleh za pečenje	Pleh za kapanje / pleh za pečenje sa 200 ml vode

VODIČ ZA REŠAVANJE PROBLEMA

Problem	Mogući uzrok	Rešenje
Pećnica ne radi.	Nestanak struje. Isključenje iz električne mreže.	Proverite da li postoji dovod električne energije i da li je pećnica priključena na električnu mrežu. Isključite pećnicu i ponovo je uključite kako biste proverili da li je kvar i dalje prisutan.
Na displeju se prikazuje slovo „F“ uz broj.	Problem sa softverom.	Kontaktirajte najbliži postprodajni servisni centar i navedite slovo ili broj koji se javljaju uz slovo „F“.
Na displeju se prikazuje nejasan tekst i čini se da je pokvaren.	Podešen je drugi jezik.	Kontaktirajte najbliži postprodajni servisni centar za klijente.

▼ Preuzmite kompletno Uputstvo za upotrebu i održavanje sa veb sajta docs.hotpoint.eu za više informacija o proizvodu



Smernice, standardna dokumentacija i dodatne informacije o proizvodu se mogu naći:

- na našem veb sajtu docs.hotpoint.eu
- ili pomoću QR koda
- Takođe, možete **kontaktirati naš postprodajni servis** (broj se nalazi u garantnoj knjižici). Prilikom kontaktiranja našeg postprodajnog servisa, navedite šifru koja se nalazi na pločici za identifikaciju proizvoda.

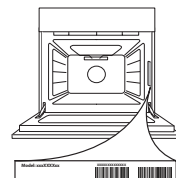

Hotpoint

ARISTON



ZAHVALJUJEMO SE VAM ZA NAKUP IZDELKA

HOTPOINT-ARISTON

Če želite celovitejšo pomoč, vas prosimo, da izdelek registrirate na spletni strani www.hotpoint.eu/register



Pred uporabo aparata pozorno preberite varnostna navodila.

OPIS UPRAVLJALNE PLOŠČE

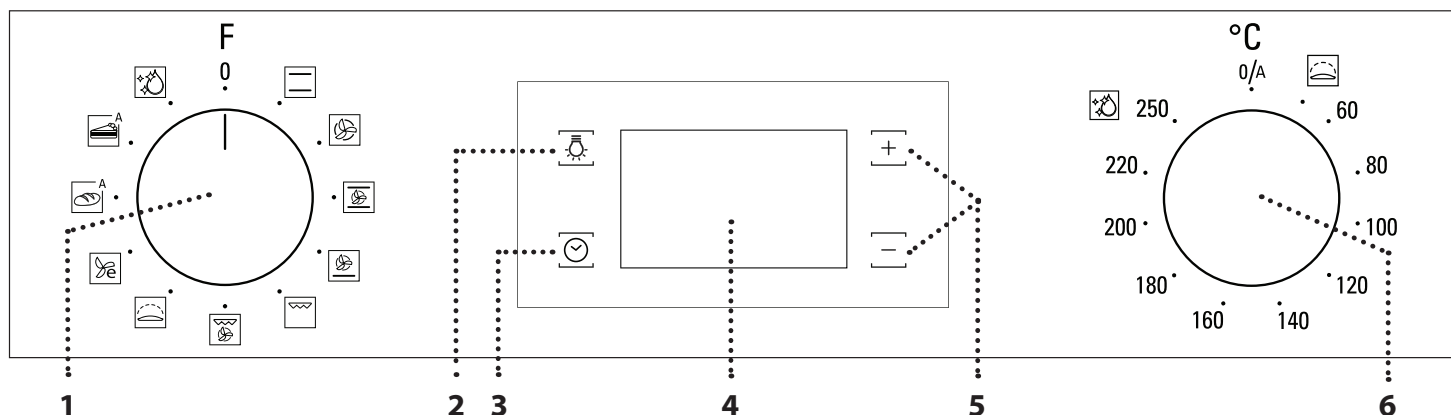

1. IZBIRNI GUMB

Za vklop pečiце z izbiro funkcije. Za izklop pečiće zavrtite gumb v položaj 0.

2. LUČ

Ko je pečića vklopljena, s pritiskom na ta gumb vklopite ali izklopite osvetlitev notranjosti pečiće.

3. NASTAVITEV ČASA

Za dostop do nastavitve časa priprave, zamika vklopa in časovnika. Za prikaz časa, ko je pečića izklopljena.

4. ZASLON

5. NASTAVITVENA GUMBA

Za spreminjanje nastavitve časa priprave

6. VRTLJIVI GUMB ZA NASTAVITEV TEMPERATURE

Ko vklopite ročne funkcije, gumb zavrtite v položaj zelene temperature. Za samodejne funkcije naj bo gumb v položaju 0/A.

DRSNA VODILA IN VODILA ZA PEKAČE

Pred uporabo pečiće z drsnih vodil odstranite zaščitni trak [a] in nato še zaščitno folijo [b].

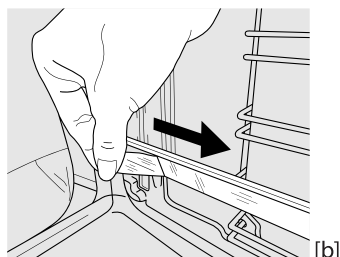
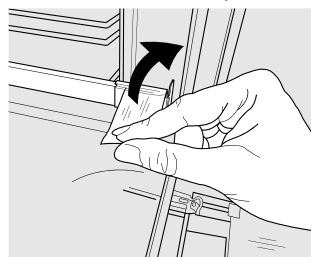

DEMONTAŽA DRSNIH VODIL [c]

Povlecite spodnji del drsnega vodila, da odklopite zatiče (1) in nato povlecite drsna vodila navzgor, da jih odstranite z zgornjih zatičev (2).

MONTAŽA DRSNIH VODIL [d]

Zgornje zatiče pritrдите na drsna vodila (1) in nato spodnji del drsnih vodil potisnite proti vodilu, da se spodnji zatiči pritrđijo (2).

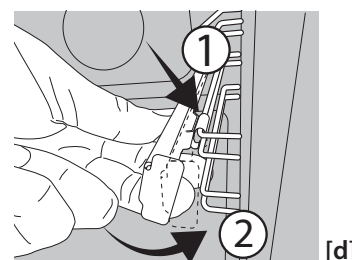
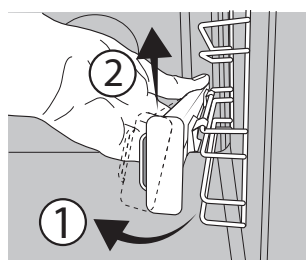



ODSTRANJEVANJE IN PONOVRNO VSTAVLJANJE VODIL ZA PEKAČE

1. Če želite odstraniti vodila za pekače, čvrsto primite zunanji del vodila in ga potegnite proti sebi, tako da iz luknji izvlečete nosilec in dva notranja zatiča.







2. Če želite vodila za pekače ponovno vstaviti, jih postavite blizu vdolbine in najprej v ustrezni luknji vstavite dva zatiča. Nato blizu ustrezne luknje postavite zunanji del, vstavite nosilec in močno pritisnite proti steni vdolbine tako, da se prepričate, da je vodilo pravilno pritrjeno.

PRVA UPORABA

1. NASTAVITEV ČASA

Ko aparat prvič vklopite, morate nastaviti čas: Pritisnite , dokler ne začnejo utripati simbol  in številki za ure na zaslonu.



Uporabite  ali  za nastavitve ure in pritisnite  za potrditev. Številki za minute začneta utripati. Uporabite  ali  za nastavitve minut in pritisnite  za potrditev.

Opomba: Ko simbol  utripa, na primer po daljšem izpadu električnega toka, boste morali znova nastaviti čas.

2. OGREVANJE PEČICE

Nova pečića lahko oddaja vonjave, ki so nastale med izdelavo aparata: to je povsem običajno. Priporočamo, da pred pripravo hrane segrejete prazno pečićo, da tako odstranite vse morebitne vonjave.







S pečiće odstranite ves zaščitni karton in prozorno folijo ter iz njene notranjosti odstranite ves pribor. Pustite delovati pečićo pri 250 °C približno eno uro. V tem času mora biti pečića prazna.

Opomba: Po prvi uporabi aparata priporočamo, da prezračite prostor namestitve.

Hotpoint

ARISTON

FUNKCIJE IN VSAKODNEVNA UPORABA

-  **KLASIČNO**
Za pripravo vseh vrst jedi na eni višini.
-  **TERMOVENTILACIJSKA PRIPRAVA**
Za pripravo različne hrane pri enaki temperaturi in na več višinah hkrati (najmanj na treh). To funkcijo lahko uporabite za pripravo različnih vrst hrane, ne da bi se vonj jedi prenašal z ene na drugo.
-  **MAXI COOKING (PEČENJE VELIKIH KOSOV HRANE)**
Za pečenje velikih kosov mesa (nad 2,5 kg). Priporočamo, da med kuhanjem obračate meso in tako zagotovite enakomerno popekanje mesa na obeh straneh. Priporočamo tudi, da meso med pripravo občasno polivate, s čimer preprečite izsuševanje.
-  **PIZZA**
Za peko kruha in pic različnih tipov in velikosti. Po preteku polovice časa priprave, spremenite položaj pekača.
-  **ŽAR**
Za pripravo zrezkov, ražnjičev in klobas na žaru ter za pripravo gratinirane zelenjave ali popekanje kruha. Kadar pripravljate meso na žaru, priporočamo, da uporabite pekač za prestrezanje sokov: pekač vstavite na katero koli višino pod rešetko in dodajte 500 ml pitne vode.
-  **HITRI ŽAR**
Za peko velikih kosov mesa (stegno, goveja pečenka, piščanec). Priporočamo, da uporabite pekač za prestrezanje sokov: pekač vstavite na katero koli višino pod rešetko in dodajte 500 ml pitne vode.

1. IZBIRA FUNKCIJE

Za izbiro funkcije zavrtite *izbirni gumb* v položaj zelene funkcije: zaslon zasveti in oglasi se zvočni signal.

2. VKLOP FUNKCIJE

Za zagon izbrane funkcije zavrtite *gumb za nastavitev temperature*, da nastavite zeleno temperaturo.



Za prekinitve funkcije lahko kadar koli izklopite pečico in zavrtite *izbirni gumb* ter *gumb za nastavitev temperature* v položaj 0.

Opomba: med pripravo hrane lahko funkcijo spremenite tako, da zavrtite *izbirni gumb* ali da spremenite temperaturo z gumbom za nastavitev temperature.

Funkcija se ne bo zagnala, če je gumb za nastavitev temperature v položaju za 0 °C. Nastavite lahko čas priprave, čas konca priprave (samo, če nastavite čas priprave) in časovnik.

SAMODEJNO

Za zagon izbrane samodejne funkcije („Kruh“ in „Pecivo“) mora biti gumb za nastavitev temperature v položaju za samodejne funkcije (0 /A).

Za zaključek priprave hrane zavrtite *izbirni gumb* v položaj 0.

Opomba: nastavite lahko čas konca priprave in časovnik.

VZHAPANJE

Za zagon funkcije „Vzhajanje“ zavrtite gumb za nastavitev temperature v položaj ustreznega simbola; če je pečica nastavljena na drugo temperaturo, se funkcija ne bo zagnala.

Opomba: Nastavite lahko čas priprave, čas konca priprave (samo, če nastavite čas priprave) in časovnik.

VZHAPANJE

Za boljše vzhajanje sladkega in kislega testa. Za vklop funkcije gumb za nastavitev temperature zavrtite v položaj ikone.

TERMOVENTILACIJSKA PRIPRAVA EKO

Za pripravo pečenk in polnjenih pečenk na eni višini. Hrana se ne bo prekomerno izsušila, saj za njeno pripravo skrbi nežno in občasno kroženje zraka. Ko uporabljate funkcijo ECO, je lučka med pripravo hrane ugasnjena. Lahko jo prižgete s pritiskom na .

SAMODEJNA PEKA KRUHA

Ta funkcija samodejno izbere idealno temperaturo in trajanje peke kruha. Za najboljše rezultate dosledno upoštevajte recept. Program vklopite šele, ko se pečica ohladi.



SAMODEJNA PEKA PECIVA

Ta funkcija samodejno izbere idealno temperaturo in trajanje peke peciva. Program vklopite šele, ko se pečica ohladi.

DIAMOND CLEAN

Para, ki nastaja med posebnim čiščenjem pri nizki temperaturi, omogoča preprosto odstranjevanje umazanije in ostankov hrane. Na dno pečice zlijte 200 ml vode, funkcijo pa zaženite pri hladnem aparatu.

3. PREDGRETJE IN PREOSTALA TOPLOTA

Ko se funkcija zažene, zvočni signal in utripajoč simbol  na zaslonu naznanita vklop predgretja. Po zaključenem predgretju zvočni signal in svetleča ikona  na zaslonu naznanita, da se je pečica ogrela na nastavljeno temperaturo: v tem trenutku položite hrano v aparat in nadaljujte s pripravo.

Opomba: če živila v pečico položite pred koncem predgretja, lahko to negativno vpliva na končni rezultat priprave hrane.



Po zaključku priprave in pri izklopljeni funkciji lahko simbol  ostane viden na zaslonu tudi po izklopu ventilatorja za ohlajanje, kar pomeni, da je v notranjosti preostala toplota.

Opomba: Čas, po katerem se simbol izklopi, je različen, saj je odvisen od vrste dejavnikov, kot so temperatura okolice in uporabljena funkcija. V vsakem primeru velja, da je izdelek izključen, ko je kazalec na izbirnem gumbu v položaju „0“.

4. NASTAVITEV PRIPRAVE HRANE

Pred nastavitvijo priprave hrane morate izbrati funkcijo.



TRAJANJE

Pritisčajte , dokler na zaslonu ne začneta utripati simbol  in prikaz „00:00“.





Uporabite  ali , da nastavite zelen čas priprave, in nato pritisnite , da izbiro potrdite.

Funkcijo vklopite tako, da *gumb za nastavitev temperature* zavrtite v položaj zelene temperature: zasliši se zvočni signal in na zaslonu se prikaže sporočilo, da je priprava hrane končana.

Opombe: da prekinete nastavljeni čas priprave, pritisčajte , dokler simbol  ne začne utripati na zaslonu. Nato z gumbom  ponastavite čas priprave na „00:00“. Čas priprave vključuje predgretje.

NASTAVITEV ČASA KONCA PRIPRAVE HRANE/ZAMIKA VKLOPA

Ko ste nastavili čas kuhanja, lahko začetek funkcije zamaknete tako, da nastavite njen končni čas: pritisnite , dokler na zaslonu ne začneta utripati ikona  in trenutni čas vklopa.

Hotpoint

ARISTON



Za nastavitev časa konca priprave pritisnite ali in za potrditev .

Funkcijo vklopite tako, da gumb za nastavitev temperature zavrtite v položaj zelene temperature: funkcija ostane v načinu premora, dokler se samodejno ne zažene po preteku časa, ki je bil izračunan tako, da bo jed gotova ob nastavljenem času.

Opomba: za preklic nastavitve, pečico izklopite tako, da **izbirni gumb** zavrtite v položaj „0“.

Zamik zagona ni na voljo za funkciji Žar in Hitri žar.

KONEC PRIPRAVE HRANE

zasliši se zvočni signal in na zaslonu se prikaže sporočilo, da je funkcija končana.

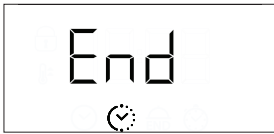

Izbirni gumb zvrtilite, da izberete drugo funkcijo ali izklopite pečico, za kar ga zavrtite v položaj „0“.

Opomba: če je časovnik vklopljen, se na zaslonu izmenično prikazujeta beseda „END“ in preostali čas.

5. NASTAVITEV ČASOVNIKA

Ta možnost ne prekine ali nastavi programa priprave hrane, ampak omogoči uporabo zaslona kot časovnika, in sicer bodisi med trajanjem funkcije bodisi ob izklopljeni pečici. Pritisnjate , dokler na zaslonu ne začne utripati ikona in prikaz „00:00“.



Za nastavitev zelenega uporabite ali in nato pritisnite za potrditev.

Ko se nastavljen čas izteče, se zasliši zvočni signal.

Opomba: za preklic časovnika pritisnjate , dokler ikona ne začne utripati in nato z uporabo ponastavite čas na „00:00“.

6. FUNKCIJA DIAMOND CLEAN

Za vklop funkcije čiščenja „Diamond Clean“ na dno pečice zlijte 200 ml pitne vode in nato zavrtite **izbirni gumb** ter gumb za nastavitev temperature v položaj ikone .

Opomba: položaj simbola ne sovпада s temperaturo, na katero se aparat segreje med čiščenjem.

Funkcija se samodejno vklopi: na zaslonu se izmenično prikazujeta preostali čas in „DC“.

Opomba: možno je nastaviti samo čas konca priprave za to funkcijo. Trajanje je samodejno nastavljeno na 35 minut.

PREGLJEDNICA PRIPRAVE JEDI

RECEPT	FUNKCIJA	PREDGREVANJE	TEMPERATURA (°C)	TRAJANJE (MIN)	VIŠINA IN PRIBOR
Kvašeno pecivo		Da	170	30–50	2
		Da	160	30–50	2
		Da	160	40–60	4 1
Piškoti/kolački		Da	160	25–35	3
		Da	160	25–35	3
		Da	150	35–45	4 2
Pica/fokača		Da	190–250	15–50	1/2
		Da	190–250	20–50	4 2
Lazanja/pečene testenine/kaneloni/narastki		Da	190–200	45–65	2
Jagnjetina/teletina/govedina/svinjina 1 kg		Da	190–200	80–110	3
Piščanec/kunec/raca 1 kg		Da	200–230	50–100	2
Riba, pečena v lastnem soku 0,5 kg (fileji, cela)		Da	170–190	30–45	2
Popečen kruh		5'	250	2–6	5
Pečen krompir		Da	200–210	35–55 **	3

** Hrano po potrebi obrnite po dveh tretjinah časa priprave. Višina je navedena na steni v notranjosti aparata.





Prikazan čas ne vključuje predgretja: počakajte, da se pečica segreje na želeno temperaturo, in šele nato položite hrano v pečico ter nastavite čas priprave.

Hotpoint

ARISTON

▼ Za preglednico preizkušenih receptov, ki je bila sestavljena za certifikacijske organe v skladu s standardom IEC 60350-1,

prenesite popolna Navodila za uporabo in vzdrževanje s spletne strani docs.hotpoint.eu.

PRIBOR	 Rešetka	 Posoda za peko ali tortni model na rešetki	 Univerzalni pekač/prestrejni pekač ali posoda za peko na rešetki	 Prestrejni pekač/univerzalni pekač	 Prestrejni pekač/pekač z 200 ml vode
--------	--	---	---	---	---

ODPRAVLJANJE TEŽAV

Motnja	Možen vzrok	Rešitev
Pečica ne deluje.	Izpad električne energije. Prekinitev napajanja.	Preverite, ali je v vtičnici električni tok in ali je pečica priklopljena na električno napajanje. Z izklopom in ponovnim vklopom pečice preverite, ali je napaka še vedno prisotna.
Na zaslonu je prikazana črka „F“, ki ji sledi številka.	Motnja programske opreme.	Obrnite se na najbližjo servisno službo in navedite črko ali številko, ki sledi črki „F“.
Zaslon prikazuje nejasno besedilo in je videti v okvari.	Nastavljen je drug jezik.	Stopite v stik s svojim najbližjim servisnim centrom za prodajne storitve.

▼ Prenesite Navodila za uporabo in vzdrževanje s spletne strani docs.hotpoint.eu za dodatne informacije o izdelku



Pravila uporabe, standardna dokumentacija in dodatne informacije o izdelkih so na voljo na:

- z obiskom naše spletne strani docs.hotpoint.eu
- z uporabo kode QR
- **Obrnete se lahko tudi na našo servisno službo** (telefonske številke so navedene v servisni knjižici). Ko stopite v stik z našo servisno službo, navedite kode, ki so zapisane na identifikacijski ploščici izdelka.

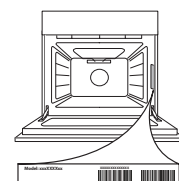

Hotpoint

ARISTON



400011597248