

GRACIAS POR ADQUIRIR UN PRODUCTO HOTPOINT.

Para recibir una asistencia más completa, registrar el aparato en www.hotpoint.eu/register



Antes de usar el aparato, lea atentamente las Instrucciones de seguridad.



Antes de utilizar la lavasecadora, deberá quitar los tornillos de transporte. Si desea más información sobre cómo quitarlos, consulte la Guía de Instalación.

PANEL DE CONTROL "TOUCH CONTROL"

Este símbolo le recuerda que lea este manual.

1. Botón con piloto ON/OFF
2. Mando de PROGRAMAS
3. Botones M1-M2
4. Botón TEMPERATURA
5. Botón CENTRIFUGADO
6. Piloto GREEN
7. Botón con piloto START/PAUSE
8. Iconos FASES DE LAVADO
9. Botón con piloto BLOQUEO DE BOTONES
10. Piloto LOCK
11. Botón COMIENZO RETRASADO
12. Botones OPCIONES
13. Botón SECADO



TABLA PROGRAMAS

Carga máxima 11 kg Potencia absorbida en off-mode 0.5 W / en left-on mode 8 W							Detergentes y aditivos			Detergente recomendado		Humedad residual % (****)	Consumo de energía kWh	Agua total litros	Temperatura de lavado °C	
Programa	Temperatura		Cen-trífuga máxima (rpm)	Carga máxima por el lavado (kg)	Dura-ción (h : m)	Secado	Carga má-xi-ma por el secado (kg)	Prela-vado	Lava-do	Suavi-zante	Polvo					Líquido
	Ajustes	Rango						1	2	☼						
Secado Sintético	-	-	-	-	**	✓	5.0	-	-	-	-	-	-	-	-	-
Eco 40-60 (1) (Lavado)	40 °C	40 °C	1551	11.0	4:00	✓	7.0	-	●	○	✓	✓	44	1.05	60	40
			1551	5.5	3:00	✓	7.0	-	●	○	✓	✓	44	0.71	63	30
			1551	3	2:20	✓	7.0	-	●	○	✓	✓	44	0.52	43	30
20°C	20 °C	☼ - 20 °C	1600	11.0	1:50	✓	7.0	-	●	○	-	✓	54.5	0.20	95	22
Vapor Refresh	-	-	-	2.0	**	-	-	-	-	-	-	-	-	-	-	-
Algodón con prelavado	90 °C	☼ - 90 °C	1600	11.0	3:10	✓	7.0	○	●	○	✓	✓	54	1.90	100	70
Algodón (2)	40 °C	☼ - 60 °C	1600	11.0	3:55	✓	7.0	-	●	○	✓	✓	49	1.14	107	45
Sintético Resistentes (3)	40 °C	☼ - 60 °C	1200	5.5	2:55	✓	5.5	○	●	○	✓	✓	35	0.83	80	43
	Blanco	60 °C	☼ - 60 °C	1600	11.0	**	7.0	○	●	○	✓	✓	-	-	-	-
De color	40 °C	☼ - 40 °C	1600	11.0	**	7.0	-	●	○	-	✓	✓	-	-	-	-
Lava y Seca	30 °C	30 °C	1600	1.0	**	7.0	-	●	○	-	✓	✓	-	-	-	-
Lana	40 °C	☼ - 40 °C	800	2.5	**	7.0	-	●	○	-	✓	✓	-	-	-	-
Ultradelicado	30 °C	☼ - 30 °C	600 (****)	1.0	**	7.0	-	●	○	-	✓	✓	-	-	-	-
Aclarado	-	-	1600	11.0	**	7.0	-	-	○	-	-	-	-	-	-	-
Centrifugado + Desagüe	-	-	1600	11.0	**	7.0	-	-	-	-	-	-	-	-	-	-
Secado Algodón	-	-	-	-	**	7.0	-	-	-	-	-	-	-	-	-	-
Secado Lana	-	-	-	-	**	2.5	-	-	-	-	-	-	-	-	-	-
● Dosis requerida ○ Dosis opcional																
Eco 40-60 (4) (Lavado y Secado)	40 °C	40 °C	1551	7.0	9:50	●	7.0	-	●	○	✓	✓	0	5.10	75	33
			1551	3.5	6:00	●	3.5	-	●	○	✓	✓	0	2.70	53	33

La duración del ciclo que se indica en el visor o en el manual es una estimación calculada en base a condiciones estándar. El tiempo efectivo puede variar en función de numerosos factores como la temperatura y la presión del agua de entrada, la temperatura ambiente, la cantidad de detergente, la cantidad y el tipo de carga, el equilibrio de la carga y las opciones adicionales seleccionadas. Los valores dados para programas que no sean Eco 40-60 son sólo indicativos.

Nota: después de aproximadamente 10 minutos del START, en base a la carga efectuada, la máquina recalculará y visualizará el tiempo que falta para la finalización del programa.

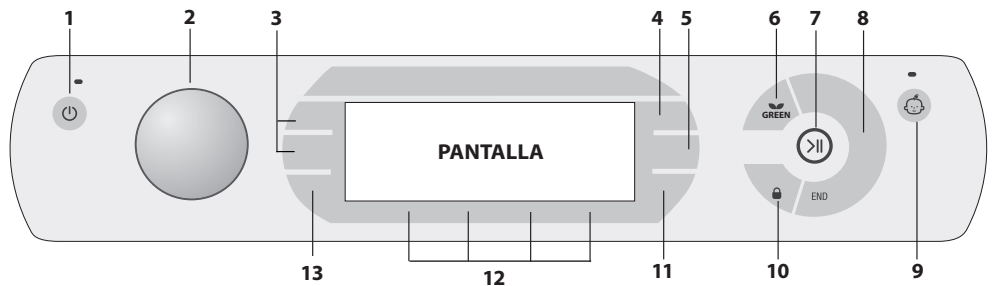
1) (Lavado) - Ciclo de lavado según el reglamento Ecodesign de la UE 2019/2014. El programa más eficiente en términos de consumo de agua y energía para el lavado de prendas de algodón con suciedad normal.

Nota: los valores de velocidad de centrifugado visualizados pueden diferir ligeramente de aquellos indicados en la tabla.

4) (Lavado y Secado) - Ciclo de lavado y secado según el reglamento Ecodesign de la UE 2019/2014. Para acceder al ciclo de "lavado y secado", seleccione el programa de lavado "Eco 40-60" y ajuste el nivel de la opción ☼ en "Doblar". El programa más eficiente en cuanto a consumo de agua y energía para el lavado y secado de prendas de algodón con suciedad normal. Al finalizar el ciclo, las prendas se pueden guardar directamente en el armario.

Para todos los institutos de prueba:

- 1) Programa algodón largo: seleccionar el programa con una temperatura de 40°C.
- 2) Programa sintético largo: seleccionar el programa con una temperatura de 40°C.

DESCRIPCIÓN DEL PRODUCTO

1. Superficie de trabajo
2. Contenedor de detergentes (El contenedor de detergentes se encuentra en el interior de la máquina y se accede a él abriendo la puerta)
3. Panel de control
4. Tirador
5. Puerta
6. Bomba de desagüe (detrás del zócalo)
7. Zócalo (amovible)
8. Pies regulables (2)

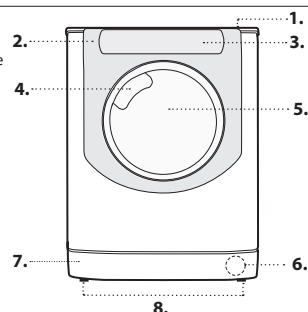

** Se puede controlar la duración de los programas de lavado en el display.

*** Después del fin del programa, con centrifugado a la máxima velocidad seleccionable, en configuración de default.

**** La pantalla mostrará la velocidad de centrifugado sugerida como valor predeterminado.

CONTENEDOR DE DETERGENTES

Cubeta 1: Detergente para prelavado (en polvo)
Cubeta 2: Detergente para lavado (en polvo o líquido)

Si se utiliza detergente líquido, se aconseja colocar el tabique divisorio A suministrado con la máquina, para una correcta dosificación. Cuando se utilice detergente en polvo, volver a colocar el tabique divisorio en la cavidad B.

Cubeta ☼: Aditivos (suavizante, etc.)

Se recomienda no superar nunca el nivel máximo indicado por la rejilla y diluir los suavizantes concentrados.

! Utilice detergentes en polvo para prendas de algodón blancas, para el prelavado y para lavados con una temperatura mayor que 60°C.
! Respete las indicaciones que se encuentran en el envase de detergente.
! Para extraer el cajón, presione la palanca C y tire hacia afuera.

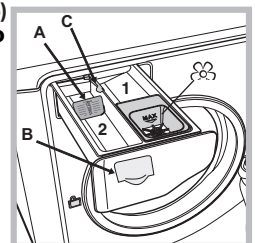

PANEL DE CONTROL "TOUCH CONTROL"

Para modificar las programaciones presionar levemente en el icono dentro del área sensible (touch control) como se indica en la figura.

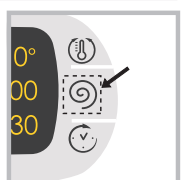

MODIFICACIÓN IDIOMA

Cuando se enciende por primera vez la máquina, aparece intermitente en el display el primer idioma. En correspondencia con los 3 botones a la derecha del display aparecen los símbolos "Λ", "OK" y "V". Los idiomas cambian automáticamente cada 3" o bien presionando los botones al lado de los símbolos "Λ" y "V". Con el botón "OK" se confirma el idioma que se fija luego de 2". Si no se presiona ningún botón, pasados 30" el cambio automático de los idiomas recomienza. Para modificar el idioma es necesario entrar y apagar la máquina, en los siguientes 30" posteriores al apagado presionar simultáneamente los pulsadores temperatura (🌡️) + centrifuga (🌀) + comienzo retrasado (⏸️) por 5" y además de una breve señal acústica aparece intermitente en el visor el idioma programado. Presionando los botones al lado de los símbolos "Λ" y "V" se cambia el idioma. Con el botón al lado del símbolo "OK" se confirma el idioma que se fija luego de 2". Si no se presiona ningún botón, pasados 30" se mostrará el idioma programado anteriormente. Encender la máquina.

ICONOS FASES DE LAVADO

se iluminan para indicar el avance del ciclo (Lavado (🌊) - Aclarado (👉) - Centrifugado/Desagüe (🌀) - Secado (🌞)). El mensaje END se ilumina cuando ha finalizado el ciclo.

PILOTO GREEN

El icono **GREEN** se encenderá cuando, modificando los parámetros de lavado, se obtenga un ahorro de energía del 10% como mínimo. Además, antes que la máquina entre en la modalidad "Stand by", el icono se encenderá unos pocos segundos; con la máquina apagada la recuperación energética estimada será de aprox. el 80%.

BOTONES M1-M2

Mantenga presionado uno de los botones para memorizar un ciclo y las personalizaciones deseadas. Para activar un ciclo previamente memorizado, presione el correspondiente botón.

BLOQUEO DE BOTONES

Para activar o desactivar el bloqueo del panel de control, mantenga presionado el botón durante 2 segundos aproximadamente. El piloto encendido indica que el panel de control está bloqueado. De este modo, se evitan modificaciones accidentales de los programas, sobre todo si en la casa hay niños.

PILOTO LOCK

El símbolo encendido indica que la puerta está bloqueada. Para evitar daños, antes de abrir la puerta espere que el símbolo se apague. Para abrir la puerta durante un ciclo, pulsar la tecla START/PAUSE >||; si el símbolo  está apagado, será posible abrir la puerta.

PROGRAMAS



Atenerse a las recomendaciones indicadas por los símbolos de lavado de las prendas. El valor indicado en el símbolo es la temperatura máxima recomendada para lavar la prenda.

Secado Sintético: ideado para secar prendas sintéticas.

Eco 40-60: para el lavado de prendas de algodón con suciedad normal lavables a 40 °C o 60 °C simultáneamente en el mismo ciclo. Es el programa algodón estándar y el más eficiente en cuanto a consumo de agua y energía.

20°C: para el lavado de prendas de algodón poco sucias a una temperatura de 20 °C.

Vapor Refresh: Este programa refresca las prendas eliminando los malos olores y relajando las fibras (2 kg, aproximadamente 3 prendas).

Introduzca únicamente prendas secas (que no estén sucias) y seleccione el programa . Las prendas estarán húmedas una vez finalizado el ciclo, por lo que recomendamos colgarlas para que se sequen. El programa  facilita el planchado. Las prendas estarán un poco húmedas al final del ciclo y se pueden usar después de unos minutos. Además, con las bolas de lavado "Steam Perfume", puede agregar su perfume favorito a su ropa. Coloca unas gotas de perfume sobre la esponja contenida dentro de la bola de lavado, ciérrala e insértala en el tambor junto con la ropa. Luego lanza el programa específico . Al final del ciclo, las prendas estarán relajadas y fragantes

! La luz indicadora de la opción  se encenderá cuando se seleccione este ciclo.

! No recomendado para prendas de lana o seda.

! No agregue demasiado perfume a la esponja para evitar que gotee.

Algodón con prelavado: blancos sumamente sucios.

Algodón: blancos resistentes normalmente sucios.

Sintéticos Resistentes: para lavar prendas de fibras sintéticas (como poliéster, poliacrílico, viscosa, etc.) o de algodón mixto, medianamente sucias.

Blanco: utilice el ciclo  para el lavado de las prendas blancas. El programa ha sido estudiado para mantener el brillo de las prendas blancas. Para obtener mejores resultados, se recomienda el uso de detergente en polvo.

Seleccionando la función de secado, al finalizar el lavado se realizará automáticamente un secado como si fuera al aire libre pero con las ventajas de evitar el amarilleo de las prendas por acción de los rayos solares y la pérdida del candor debido al polvillo presente en el aire. Se pueden seleccionar sólo los secados con niveles.

De color: utilice el ciclo  para el lavado de prendas de color claro. El programa ha sido estudiado para mantener la vivacidad de los colores.

Lava y Seca: utilice el programa  para lavar y secar prendas (Algodón y Sintéticos) ligeramente sucias en poco tiempo. Seleccionando este ciclo se puede lavar y secar hasta 1 kg de ropa en sólo 45 minutos. Para alcanzar los mejores resultados utilizar detergente líquido; pre-tratar puños, cuellos y manchas.

Lana - Cuidado de la lana:

El ciclo de lavado de la lana ha sido aprobado por The Woolmark Company para el lavado de prendas de lana lavables a máquina, siempre que el lavado se realice respetando las instrucciones contenidas en la etiqueta de la prenda y las indicaciones suministradas por el fabricante de la lavadora. El logo Woolmark es una marca de certificación en muchos países. M2222.



Ultradelicado: utilice el programa  para el lavado de las prendas muy delicadas que tienen aplicaciones como strass o lentejuelas.

Se recomienda voltear las prendas antes del lavado e introducir las más pequeñas en la bolsa para el lavado de prendas delicadas. Para obtener mejores resultados, se recomienda el uso de detergente líquido para prendas delicadas.





Seleccionando la función de secado exclusivamente con tiempo, al finalizar el lavado se realizará un secado de particular delicadeza gracias a un movimiento suave y a un chorro de aire con temperatura controlada. Los tiempos aconsejados son:

1 kg de sintético --> 160 min.

1 kg de sintético y algodón --> 180 min.

1 kg de algodón --> 180 min.

El grado de secado dependerá de la carga y de la composición del tejido.

Para el lavado de las prendas de **Seda** y **Cortinas** seleccione el ciclo  y active la opción ; a máquina terminará el ciclo dejando la ropa en remojo y el piloto  centelleará. Para descargar el agua y poder sacar la ropa, es necesario presionar el botón START/PAUSE >|| o el botón .

Aclarado: ideado para aclarar y centrifugar.

Centrifugado + Desagüe: ideado para centrifugar y desagotar el agua.

Secado Algodón: ideado para secar prendas de algodón.



Secado Lana: ideado para secar prendas de lana.

PRIMER USO

Después de la instalación y antes del uso, realice un ciclo de lavado con detergente y sin ropa, seleccionando el programa .

USO COTIDIANO

Preparar la ropa siguiendo las recomendaciones de la sección "CONSEJOS Y SUGERENCIAS".



- Presione el botón . Todos los pilotos se encenderán durante 1 segundo y en la pantalla aparecerá el mensaje AQUALTIS; luego quedará encendido de forma permanente el piloto del botón  y el piloto START/PAUSA centelleará.

- Abrir la puerta. Cargar la ropa, sin superar la cantidad de carga indicada en la tabla de programas.

- Extraer el contenedor y verter el detergente en las cubetas como se explica en la sección "CONTENEDOR DE DETERGENTES".

- Cerrar la puerta.



- Gire el mando de PROGRAMAS hacia la derecha o hacia la izquierda hasta seleccionar el programa deseado; el nombre del programa aparecerá en el display; a dicho programa se le asociará una temperatura y una velocidad de centrifugado que se pueden modificar. En la pantalla aparecerá la duración del ciclo.

- Modifique la temperatura y/o el centrifugado: La máquina muestra automáticamente la temperatura y la centrifuga máximas previstas para el programa fijado o las últimas seleccionadas si son compatibles con el programa elegido. Presionando el botón  se disminuye progresivamente la temperatura hasta llegar al lavado en frío (OFF). Presionando el botón  se disminuye progresivamente el centrifugado hasta su exclusión (OFF). Si se presionan una vez más los botones, se volverá a los valores máximos previstos.



- Seleccionar las opciones deseadas.

INICIO DEL CICLO

Pulsar la tecla START/PAUSE >||.

La máquina bloquea la puerta (símbolo  encendido) y el tambor empieza a girar; la puerta se desbloquea (símbolo  apagado) y se vuelve a bloquear (símbolo  encendido) como fase de preparación de cada ciclo de lavado. El sonido "clic" es signo del funcionamiento del mecanismo de bloqueo de la puerta. Una vez bloqueada la puerta, el tambor se llena de agua y comienza el ciclo de lavado.

ABRIR LA PUERTA SI ES NECESARIO.

Una vez lanzado el programa, el símbolo  se enciende para indicar que no se puede abrir la puerta. La puerta permanece bloqueada durante la ejecución del ciclo. Para abrir la puerta con un ciclo en curso, por ejemplo para añadir o quitar prendas, pulsar la tecla START/PAUSE >||; el ciclo se pone en pausa y el testigo parpadea en color ámbar. Si el símbolo  no está encendido, se podrá abrir la puerta. Pulsar nuevamente la tecla START/PAUSE >|| para continuar el programa.

CAMBIAR EL CICLO DE LAVADO EN CURSO

Para cambiar el programa en curso, poner la lavasecadora en pausa pulsando la tecla START/PAUSE >|| (el testigo parpadea en color ámbar); seleccionar el ciclo deseado y pulsar nuevamente la tecla START/PAUSE >||. ! Si se desea anular el ciclo en curso, pulsar varios segundos la tecla ON/OFF . El ciclo se interrumpirá y la máquina se apagará.

FIN DEL PROGRAMA

Se indica con la palabra **END** encendida. La puerta se podrá abrir inmediatamente. Si el piloto START/PAUSE >|| centellea, presione el botón para terminar el ciclo. Abra la puerta, descargue la ropa y apague la máquina. Si no pulsa la tecla ON/OFF , la lavasecadora se apagará automáticamente 10 minutos después.

OPCIONES

- Si la opción seleccionada no es compatible con el programa elegido, la incompatibilidad se indicará con el centelleo del piloto y una señal sonora (3 sonidos) y la opción no se activará.
- Si la opción elegida no es compatible con otra seleccionada precedentemente, el piloto correspondiente a la primera opción seleccionada centelleará y quedará activada sólo la segunda, el piloto del botón permanecerá fijo.

Vapor desinfect.

Esta opción mejora el rendimiento del lavado al generar vapor durante el ciclo de lavado que elimina las bacterias de las fibras mientras las trata al mismo tiempo. Coloque la ropa en el tambor, elija un programa compatible y seleccione la opción .

! El vapor generado durante el funcionamiento de la lavadora puede hacer que la puerta del ojo de buey se vuelva turbia.

Extra Aclarado

Al elegir esta opción aumentará la eficacia del aclarado y se asegurará la máxima eliminación de los residuos de detergente. Es útil para pieles particularmente sensibles a los detergentes. Se aconseja el uso de esta opción cuando la lavasecadora funciona a plena carga o utilizando elevadas dosis de detergente.

Fácil Planchado



Cuando se selecciona esta opción, el lavado y el centrifugado se modificarán oportunamente para disminuir la formación de arrugas. Nota: Si desea realizar también el secado, este botón funciona sólo conjuntamente con el nivel "Planchar".

Prelavado

Si se selecciona esta función, se ejecutará el ciclo de prelavado; esto es útil para eliminar las manchas rebeldes.

Nota: coloque el detergente en el compartimento correspondiente.

Comienzo Retrasado

Para seleccionar el comienzo retrasado del programa elegido, presione el botón correspondiente hasta alcanzar el tiempo de retraso deseado. Durante la programación aparece el tiempo de retraso junto con el mensaje "Inicio en:" y el símbolo  centelleante. Una vez programado el arranque retrasado, la pantalla mostrará el símbolo  fijo y la pantalla volverá a la visualización de la duración del ciclo programado con el mensaje "Acaba en:" y la duración del ciclo. Presionando el botón COMIENZO RETRASADO, sólo una vez se visualiza el retraso seleccionado. Después del arranque, la pantalla mostrará el mensaje "Inicio en:" y el tiempo de retraso. Una vez que transcurre el tiempo de retraso programado, la máquina arrancará y la pantalla mostrará "Acaba en:" y el tiempo residual para el final ciclo.

Para eliminar el inicio diferido, presione el botón hasta que en el display aparezca el mensaje OFF; el símbolo  se apagará.

Temperatura

Presiónelo para modificar o excluir la temperatura; el valor elegido está indicado en la pantalla.

Centrifugado

Presiónelo para modificar o excluir la centrifugación; el valor elegido está indicado en la pantalla.

Secado

Con la primera presión del botón  la máquina selecciona automáticamente el nivel de secado máximo compatible con el programa seleccionado. Las siguientes presiones disminuyen el nivel y el tiempo de secado hasta llegar a la exclusión "OFF". Si se presionan una vez más los botones, se volverá a los valores máximos previstos.

Es posible programar el secado:

A - En base al tiempo: de **30 a 180** minutos.

B - En función del nivel de secado deseado

Planchar: especial para prendas que después deben plancharse. El nivel de humedad residual atenúa las arrugas y facilita su eliminación.





Colgar: ideal para aquellas prendas que no requieren el secado completo.

Doblar: se adapta para la ropa que se coloca en el armario sin necesidad de planchar.

Extra: especial para las prendas que necesitan un secado completo como toallas o albornoces.

Si excepcionalmente la carga de ropa para lavar y secar es superior al máximo previsto, realice el lavado, y una vez finalizado el programa, divida la carga y coloque una parte en el cesto. A partir de ese momento, siga las instrucciones para efectuar "**Sólo el secado**". Repita las mismas operaciones para la carga restante. Al finalizar el secado continúa siempre un período de enfriamiento.

Sólo el secado

Seleccionar con el mando de programas el secado adecuado (  ) al tipo de tejido. Se puede programar también el nivel o el tiempo de secado deseado utilizando el botón SECADO .

CONSEJOS Y SUGERENCIAS

Subdivide la ropa según:

Tipo de tejido (algodón, fibras mixtas, sintéticos, lana, prendas para lavar a mano). Color (separar las prendas coloreadas de las blancas y lavar las coloreadas a parte). Delicados (prendas pequeñas - como medias de nailon - elementos con ganchos - como sujetadores - ponerlos en una bolsa de tela).

Vaciar los bolsillos

Objetos como monedas y encendedores pueden dañar la lavasecadora y el cesto. Controlar las teclas.

Seguir las recomendaciones de dosificación de los aditivos

Optimiza los resultados de lavado, evita que queden residuos de detergente en la ropa y permite ahorrar dinero reduciendo el consumo de detergente.

Utilizar bajas temperaturas y una mayor duración

Los programas más eficientes en términos de consumo de energía generalmente son los que utilizan menores temperaturas y una mayor duración.

Respetar el nivel de carga

Cargar la lavadora en la medida indicada en la "TABLA PROGRAMAS" para ahorrar agua y energía.

Ruido y residuos de humedad

Dependen de la velocidad del tambor: cuanto más alta la velocidad, más alto será el ruido y menores los residuos de humedad.

MANTENIMIENTO Y CUIDADOS

Para la limpieza y el mantenimiento apagar y desconectar la máquina. No utilizar líquidos inflamables para limpiar la lavasecadora. Hacer limpieza y mantenimiento de la lavasecadora periódicamente (al menos 4 veces al año).

Exclusión de agua y corriente eléctrica

Cerrar el grifo del agua después de cada lavado. De este modo se limita el desgaste de la instalación hidráulica de la lavasecadora y se elimina el peligro de pérdidas.

Desconectar la clavija de la toma de corriente antes de limpiar la lavasecadora y hacer mantenimiento.

Limpieza de la lavasecadora

La parte externa y las partes de goma se pueden limpiar con un paño embebido en agua tibia y jabón. No utilizar disolventes ni productos abrasivos.

Limpieza del contenedor de detergentes

Extraer el contenedor levantándolo y tirando hacia fuera. Lavarlo bajo el agua corriente; esta limpieza se debe realizar frecuentemente.

Cuidado de la puerta y el cesto

Dejar entreabierta la puerta para evitar que se formen malos olores.

Limpieza de la bomba

La lavasecadora posee una bomba autolimpiante que no necesita mantenimiento. Pero puede suceder que objetos pequeños (monedas, botones) caigan en la precámara que protege la bomba, situada en la parte inferior de la misma.

! Comprobar que el ciclo de lavado haya terminado y desconectar la clavija.

Para acceder a la precámara:

1. quitar el panel de cobertura delantero de la máquina haciendo palanca con un destornillador en el centro y a los costados;
2. coloque un recipiente para recoger el agua que se verterá (aproximadamente 1,5 lt.);
3. desenroscar la tapa de la bomba de desagüe girándola en sentido antihorario: es normal que salga un poco de agua;
4. limpiar bien el interior;
5. enroscar la tapa;
6. colocar el panel comprobando, antes de empujarlo hacia la máquina, que los ganchos se hayan introducido en las correspondientes ranuras.

Controlar el tubo de alimentación del agua

Controlar el tubo de alimentación al menos una vez al año. Si presenta grietas o rajaduras debe ser sustituido: durante los lavados, las fuertes presiones podrían provocar roturas imprevistas.

! No utilice nunca tubos ya usados.

SISTEMA DE INYECCIÓN DIRECTA

La lavadora cuenta con la innovadora tecnología de "inyección directa" que solubiliza rápidamente el detergente y activa eficientemente todos los componentes. El sistema garantiza el completo uso y disolución del detergente, que se mezcla con agua antes de llegar a las prendas. Esto asegura mejores resultados de limpieza ya a bajas temperaturas, proporcionando importantes ahorros de energía al tiempo que protege perfectamente los colores y las fibras. La tecnología "Inyección directa" se activa automáticamente en todos los ciclos.

SISTEMA DE EQUILIBRADO DE LA CARGA

Antes de cada centrifugado, para evitar vibraciones excesivas y para distribuir la carga de modo uniforme, el cesto realiza rotaciones a una velocidad ligeramente superior a la del lavado. Si después de varios intentos, la carga todavía no está correctamente equilibrada, la máquina realiza el centrifugado a una velocidad inferior a la prevista. Cuando existe un excesivo desequilibrio, la lavasecadora realiza la distribución antes que el centrifugado. Para obtener una mejor distribución de la carga y su correcto equilibrio, se aconseja mezclar prendas grandes y pequeñas.

ACCESORIOS

Contactar con nuestro Servicio de Asistencia para verificar si los siguientes accesorios están disponibles para este modelo de lavasecadora.

Kit de superposición

Con este accesorio es posible fijar la secadora en la parte superior de la lavasecadora para ahorrar espacio y facilitar la carga y la descarga.

TRANSPORTE Y DESPLAZAMIENTO

No levantar la lavasecadora sosteniéndola por el plano superior.

Desconectar la clavija de la toma de corriente y cerrar el grifo del agua. Comprobar que la puerta y el contenedor de los detergentes estén bien cerrados. Desconectar del grifo del agua el tubo de carga; desconectar el tubo de desagüe. Sacar toda el agua residual de los tubos y fijarlos para que no se dañen durante el transporte. Colocar los pernos de transporte. Seguir la secuencia inversa al procedimiento de desmontaje de los pernos de transporte descrito en las "Instrucciones de instalación".

DEMO MODE: para desactivar esta función, apague la lavasecadora. Después mantenga pulsado el botón «START/PAUSE» >|| antes de que pasen 5 segundos pulse también el botón de «ON/OFF» ☺ y mantenga pulsados ambos botones durante 2 segundos.

ANOMALÍAS Y SOLUCIONES

Puede suceder que la lavasecadora no funcione. Antes de llamar al servicio de asistencia, comprobar que no se trate de un problema fácilmente solucionable con la ayuda de la siguiente lista.

Anomalías	Posibles causas / Solución
La lavasecadora no se enciende.	La clavija no está introducida en la toma de corriente, o no hace contacto. En la casa no hay corriente.
El ciclo de lavado no comienza.	La puerta no está correctamente cerrada. La tecla ON/OFF ☺ no se ha pulsado. La tecla START/PAUSE > no se ha pulsado. El grifo de agua no está abierto. Se ha programado un inicio diferido.
La lavasecadora no carga agua.	El tubo de alimentación de agua no está conectado al grifo. El tubo está plegado. El grifo de agua no está abierto. En la casa no hay agua. No hay suficiente presión. La tecla START/PAUSE > no se ha pulsado.
La lavasecadora carga y descarga agua continuamente.	El tubo de desagüe no está instalado a 65 - 100 cm del suelo. El extremo del tubo de desagüe está sumergido en el agua. La descarga de pared no posee un respiradero. Si después de estas verificaciones, el problema no se resuelve, cierre el grifo de agua, apague la lavasecadora y llame al Servicio de Asistencia. Si la vivienda se encuentra en uno de los últimos pisos de un edificio, es posible que se verifiquen fenómenos de sifonaje, por ello la lavasecadora carga y descarga agua de modo continuo. Para eliminar este inconveniente se encuentran disponibles en el comercio válvulas especiales que permiten evitar el sifonaje.
La lavasecadora no descarga o no centrifuga.	El programa no incluye el desagüe: en algunos programas de lavado es necesario activarlo manualmente. El tubo de desagüe está doblado. El conducto de desagüe está obstruido.
La lavasecadora vibra mucho durante el centrifugado.	Durante la instalación, el cesto no ha sido desbloqueado correctamente. La lavasecadora no está nivelada. Existe muy poco espacio entre la lavasecadora, los muebles y la pared.
La lavasecadora pierde agua.	El tubo de alimentación de agua no está bien enroscado. El contenedor de los detergentes está atascado. El tubo de desagüe no está bien fijado.
Los iconos correspondientes a la "Fase en curso" centellean velozmente junto con el piloto ON/OFF.	Apagar la máquina y desconectar la clavija, esperar aproximadamente 1 minuto y volver a encenderla. Si la anomalía persiste, llamar al Servicio de Asistencia.
Se forma demasiada espuma.	El detergente no es específico para la lavasecadora (debe contener algunas de las frases "para lavadora", "a mano o en lavasecadora" o similares). La dosificación fue excesiva.
La Lavasecadora no seca.	El enchufe no está introducido en la toma de corriente, o no hace contacto. En la casa no hay corriente. La puerta no está bien cerrada. Se fijó un retraso de la hora de puesta en funcionamiento. El SECADO está en la posición OFF.



Es posible descargar las **INSTRUCCIONES DE SEGURIDAD E INSTALACIÓN, LAS FICHAS TÉCNICAS y los DATOS ENERGÉTICOS:**

- Visitando el sitio Web - <http://docs.hotpoint.eu>
- Utilizando el QR code
- Como alternativa, **contactar con el Servicio de Asistencia** (el número de teléfono figura en el manual de garantía). Cuando se contacta con el Servicio de Asistencia es necesario comunicar los códigos que figuran en la etiqueta adhesiva aplicada al interior de la puerta.
- Para más información sobre la reparación y el mantenimiento, el usuario puede consultar la página www.hotpoint.eu

El dato del modelo se puede conseguir utilizando el código QR que figura en la etiqueta de la energía. La etiqueta también contiene la identificación del modelo útil para consultar el portal de registro en <https://eprel.ec.europa.eu>

