

## MANGE TAK FOR, AT DU HAR KØBT ET BAUKNECHT-PRODUKT.

Du bedes registrere apparatet på det efterfølgende websted for at få en mere omfattende kundeservice:  
[www.bauknecht.eu/register](http://www.bauknecht.eu/register)



## Læs sundheds- og sikkerhedsanvisningerne grundigt igennem, inden du tager maskinen i brug.

⚠ Transportskruerne skal fjernes, inden du tager maskinen i brug. Du kan finde detaljerede anvisninger herom i installationsvejledningen.

## BETJENINGSPANEL

1. Knappen EKSTRA SKYLNING/LYDLØS
2. Knappen FINAL CARE/TASTELÅS
3. Knappen ON/OFF
4. KNAPPEN DAMPHYGIJNE OG KONTROLLAMPE
5. Knappen START/PAUSE
6. Knappen HURTIG
7. Knappen CENTRIFUGERING
8. Knappen UDSKUDET START
9. Knappen TEMPERATUR
10. Drejeknap til PROGRAMVALG

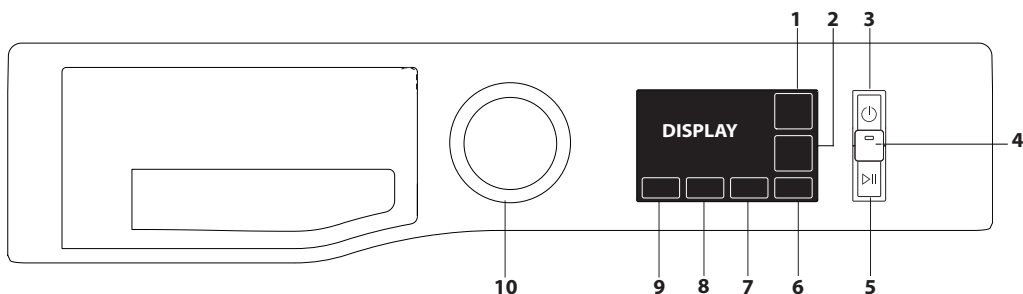

## PROGRAMOVERSIGT

Vaskecyklus/program	Temperatur		Maks. centrifugeringshastighed (o/min.)	Maks. kapacitet (kg)	Varighed (t:m)	Kom mere vasketøj i	Vaskemiddel og skyllemiddel			Anbefalet vaskemiddel		Restfugtighed % (****)	Energiforbrug kWh	Vandforbrug l	Vasketemperatur °C
	Indstilling	Område					Forvask	Vask	Skyllmiddel	Pulver	Flydende				
							1	2	3						
<b>Eco 40-60 (1)</b>	40 °C	40 °C	1351	8,0	3:35	●	-	●	○	✓	✓	53	0,77	56	35
			1351	4,0	2:45	●	-	●	○	✓	✓	53	0,61	50	34
			1351	2,0	2:40	●	-	●	○	✓	✓	53	0,24	38	26
<b>Bomuld </b> (2)	40 °C	❄ - 60 °C	1400	8,0	3:55	●	-	●	○	✓	✓	49	1,4	97	45
<b>Syntetisk </b> (3)	40 °C	❄ - 60 °C	1200	4,5	2:55	●	-	●	○	✓	✓	35	0,8	55	43
<b>Blandet </b>	40 °C	❄ - 40 °C	1400	8,0	**	●	-	●	○	-	✓	-	-	-	-
<b>Finvask </b>	40 °C	❄ - 40 °C	1000	4,5	**	●	-	●	○	-	✓	-	-	-	-
<b>Hvidt </b>	40 °C	❄ - 90 °C	1400	8,0	2:00	●	● (***)	●	○	✓	✓	55	0,89	89	42
<b>Pletfjerning 40° </b>	40 °C	❄ - 40 °C	1000	4,5	**	●	-	●	○	✓	-	-	-	-	-
<b>Lynvask 30'</b>	30 °C	❄ - 30 °C	1200 (4)	4,5	0:30	●	-	●	○	-	✓	71	0,18	37	27
<b>Centrifuge &amp; Tømme*</b>	-	-	1400	8,0	**	-	-	-	-	-	-	-	-	-	-
<b>Skylle &amp; Centrifuge</b>	-	-	1400	8,0	**	-	-	-	○	-	-	-	-	-	-
<b>Steam Refresh</b>	-	-	-	2,0	**	-	-	-	-	-	-	-	-	-	-
<b>20 °C</b>	20 °C	❄ - 20 °C	1400	8,0	1:50	●	-	●	○	-	✓	55	0,14	78	22
<b>Uld </b>	40 °C	❄ - 40 °C	800	2,0	**	●	-	●	○	-	✓	-	-	-	-
<b>Anti-Allergi</b>	60 °C	40 °C - 60 °C	1400	5,0	**	●	-	●	○	✓	✓	-	-	-	-
<b>Sengetøj </b>	60 °C	❄ - 60 °C	1400	8,0	**	●	-	●	○	✓	✓	-	-	-	-

● Påkrævet dosering ○ Valgfri dosering

Den programvarighed, der vises på displayet, eller som er anført i betjeningsvejledningen, er en anslået værdi baserende på standardbetingelser. Den faktiske varighed kan variere på grund af flere faktorer, såsom temperatur og vandtryk, omgivelsestemperatur, mængden af vaskepulver, vægt, typen og vægtfordelingen af vasketøjet i maskinen, og om der er valgt ekstrafunktioner. De værdier, der er anført for andre programmer end programmet Eco 40-60, er referenceværdier.

**1) Eco 40-60** - Testprogram i henhold til EU-forordningen om miljøvenligt design. Det mest effektive program med hensyn til energi- og vandforbrug ved normalt snavset bomuldstøj.  
**Bemærk:** Værdierne for centrifugeringshastigheden, som vises på displayet, kan variere en smule fra de værdier, der er anført i tabellen.

## Følgende gælder for alle testinstitutter:

- 2) Langt bomuldsprogram: Vælg programmet „**Bomuld** ” ved en temperatur på 40 °C.
- 3) Langt syntetisk program: Vælg programmet „**Syntetisk** ” ved en temperatur på 40 °C.

\* Ved valg af programmet „Centrifugering og udpumpning” og uden centrifugering pumper vaskemaskinen kun vandet ud.

\*\* Programmets varighed vises på displayet.

\*\*\* Til valg af forvask skal du trykke på knappen „Temp.”, indtil symbolet lyser (kun ved 90 °C).

\*\*\*\* Når programmet er afsluttet og efter centrifugering med maksimal centrifugeringshastighed, med standardprogramindstillinger.

4) Displayet viser den foreslåede centrifugeringshastighed som standardværdi.

## PRODUKTBEKRIVELSE

1. Top
2. Sæbeskuffe
3. Betjeningspanel
4. Greb
5. Låge med rude
6. Spildevandspumpe (bag fodpanelet)
7. Fodpanel (aftageligt)
8. Justerbare fødder (2)

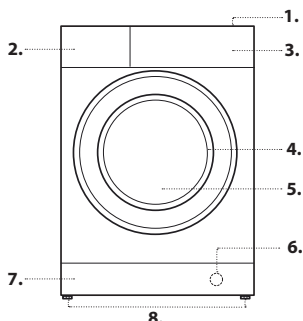

## SÆBESKUFFE

## Rum 1: Forvaskemiddel (pulver)

## Rum 2: Vaskemiddel (pulver eller flydende)

Ved brug af flydende vaskemiddel anbefales det at bruge den udtagelige plastadskiller A (medfølger) for at sikre den rigtige dosering. Ved brug af vaskepulver skal adskilleren opbevares i åbning B.

## Rum 3: Specialmidler (skyllemiddel osv.)

Skyllemidlet må ikke løbe over gitteret.

! Ved vask af hvidt bomuldstøj skal der bruges vaskepulver til forvask samt til vask over 60 °C.

! Følg anvisningerne på vaskemidlets emballage.

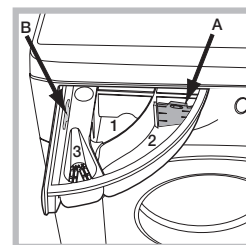

## PROGRAMMER

Følg anvisningerne og symbolerne på tøjets etiket. Tallet i symbolet angiver den maksimalt anbefalede temperatur for vask af tøj.



### Eco 40-60

Til normalt snavset bomuldstøj, som kan vaskes sammen ved 40 °C eller 60 °C på samme program. Det er standardprogrammet til bomuld og det mest effektive med hensyn til vand- og energiforbrug.

### Bomuld

Normalt til meget snavset og slidstærkt bomuldstøj.

### Syntetisk

Til moderat snavset tøj af kunststof (f.eks. polyester, polyakryl, viskose osv.) eller blandede materialer (bomuld/kunststof).

### Blandet

Til vask af let til normalt snavsede elastiske tekstiler af bomuld, linned, kunststof og blandede materialer.

### Finvask

Til meget skrøbeligt tøj. Det anbefales at vende vrangen ud på tøj (undersiden ud), før det vaskes. Ved finvask opnås de bedste resultater med flydende vaskemiddel.

### Hvidt

Til vask af normalt til meget snavsede håndklæder, undertøj, duge og sengetøj osv. af elastisk bomuld og linned. Programmet omfatter kun forvask, hvis temperaturen indstilles til 90 °C. I så fald anbefaler vi at tilsætte vaskemiddel både til forvask og den almindelige vask.

### Pletfjerning 40°

Dette program er beregnet til meget snavset tøj med holdbare farver. Det giver et bedre vaskeresultat end standardresultatet (klasse A). Undgå at blande tøj i forskellige farver ved brug af dette program. Vi anbefaler at bruge vaskepulver. Til fjernelse af vanskelige pletter anbefales desuden en forbehandling med specialmidler.

### Lynvask 30'

Til hurtig vask af let snavset tøj. Dette program varer kun 30 minutter og sparer tid og energi.

### Centrifuge & Tømme

Centrifugerer tøj og pumper derefter vandet ud. Til slidstærke tekstiler. Hvis du fravælger centrifugeringen, pumper maskinen kun vandet ud.

### Skylle & Centrifuge

Skyller først og centrifugerer derefter. Til slidstærke tekstiler.

### Steam Refresh

Efter dette program er tøj fugtigt og bør derfor hænges til tørre (2 kg ca. 3 stykker tøj). Dette program bruges til at friske tøj op ved at fjerne dårlig lugt og afspænde fibrene. Anbring kun tørt og ikke-snavset tøj i maskinen, og vælg programmet „Steam Refresh“. Når dette program er afsluttet, er tøj lidt fugtigt og kan bruges efter et par minutter. Programmet „Steam Refresh“ gør tøj nemmere at stryge.

! Tilsæt hverken vaskemiddel eller skyllemiddel.

! Anbefales ikke til uld eller silke.

### 20 °C

Til let snavset bomuldstøj ved en temperatur på 20 °C.

### Uld - Uldpleje:

Uldvaskecyklussen for denne vaskemaskine er godkendt af The Woolmark Company til vask af maskinvaskbare uldprodukter, forudsat at produkterne vaskes i overensstemmelse med instruktionerne på tøjets vaskemærke og dem, der er udstedt af producenten af denne vaskemaskine. Woolmark-symbolet er et certificeringsmærke i mange lande. M2229.



### Anti-Allergi

Velegnet til fjernelse af de primære allergener såsom pollen, husstøvmider, katte- og hundehår.

### Sengetøj

Til vask af hjemmetekstiler med et enkelt program. Brugen af skyllemidlet optimeres, og programmet sparer tid og strøm. Vi anbefaler at bruge vaskepulver.

## DISPLAY

Displayet er praktisk ved programmering af vaskemaskinen og viser en lang række oplysninger.

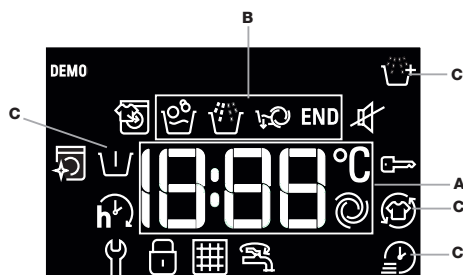

Varigheden af de forskellige programmer og den resterende tid for det aktuelle program vises i område **A** (displayet viser først den maksimale varighed af det valgte program, men efter et par minutter kan varigheden aftage, da programmets faktiske varighed afhænger af mængden af tøj og de valgte indstillinger). Når funktionen til udskudt start er valgt, vises nedtællingen til starten af det valgte program.

Ved tryk på den pågældende knap vises den maksimale centrifugeringshastighed og temperaturen, som maskinen opnår under det valgte program, eller der vises de værdier, som netop er blevet valgt, hvis de egner sig til det valgte program.

De forskellige „faser“ i det valgte program og „fasen“ af det igangværende program vises i område **B**:

Hauptwaschgang (Vask)

Spülen (Skyllning)

Schleudern und abpumpen (Centrifugering og udpumpning)

Referencesymbolerne **C** angiver de mulige vaskefunktioner (se afsnittet „Funktioner“).

Når symbolet lyser, vises den valgte værdi for den udskudte start på displayet.

Symbolet betyder, at der kan komme mere tøj i maskinen, når det valgte program kører (se afsnittet "Kom mere vasketøj i").

Symbolet angiver, at det er muligt at slå tastelyden fra.

Når denne funktion er aktiveret, er næsten alle lyde slået fra. Kun lydsignalerne og alarmerne samt lyden ved programmets afslutning forbliver aktive.

Hold knappen nede for at slå tastelyden til/fra.

### Informationssymboler på displayet

Fejl: Kontakt serviceafdelingen

Se afsnittet „Afhjælpning af fejl“.

Fejl: Vandfilteret er tilstoppet

Vandet kan ikke løbe ud, vandfilteret er muligvis tilstoppet.

Fejl: Intet vand

Ingen eller utilstrækkelig vandtilførsel.

Se afsnittet „Afhjælpning af fejl“ i tilfælde af fejl.

### Tastelås

Hvis du vil låse betjeningspanelet, skal du holde knappen „Tastelås“ nede i ca. tre sekunder. Derefter lyser symbolet på displayet for at vise, at betjeningspanelet er låst (med undtagelse af ON/OFF-knappen ). Dermed forhindres utilsigtede ændringer af programmerne, især når der er børn i nærheden af maskinen. Når du vil låse betjeningspanelet op, skal du igen holde knappen „Tastelås“ nede i ca. tre sekunder.

### Indikator for låst låge

Når dette symbol lyser, er lågen låst. For at undgå beskadigelser skal du vente med at åbne lågen, til dette symbol er gået ud.

For at kunne åbne lågen mens et program kører, skal du trykke på START/PAUSE-knappen ; når symbolet er gået ud, kan du åbne lågen.

## FØRSTE IBRUGTAGNING

Når maskinen er blevet installeret, skal du starte programmet „Hvidt“ (60°) med vaskemiddel og uden vasketøj, inden du tager maskinen i brug første gang.

## DAGLIG BRUG

Gør vasketøjet klart i henhold til anvisningerne i afsnittet „RÅD OG TIPS“.

- Tryk på ON/OFF-knappen .

- Åbn lågen. Kom vasketøjet i maskinen, og sørg for ikke at overskride den maksimale mængde, der er anført i programoversigten.

- Træk sæbeskuffen ud, og tilsæt vaskemiddel i de pågældende rum, som beskrevet i afsnittet „SÆBESKUFFE“.

- Luk lågen.

- Maskinen viser automatisk temperaturen og centrifugeringshastigheden for det valgte program eller de senest anvendte indstillinger, hvis de kan bruges til det valgte program.

- Vælg det ønskede program.

- Vælg de ønskede funktioner.

### START AF CYKLUS

Tryk på START/PAUSE -knappen.



Maskinen låser døren (-symbol tændt) og tromlen begynder at rotere; døren låses op (-symbol slukket) og låses derefter igen (-symbol tændt) som klargøringsfase for hver vaskecyklus. "Klik"-lyden er en del af dørlåsemekanismen. Vand kommer ind i tromlen og starter vaskefasen, når døren er låst.

### STOP AF ET PROGRAM



Hvis du vil standse programmet midlertidigt, skal du trykke på START/PAUSE-knappen igen. Tryk atter på START/PAUSE-knappen for at starte programmet det sted, hvor det blev afbrudt.

### ÅBNING AF LÅGEN, HVIS DET ER NØDVENDIGT



Når et program er blevet startet, lyser symbolet for at vise, at lågen ikke længere kan åbnes. Lågen forbliver låst, mens programmet kører. Hvis du vil åbne lågen, mens et program kører – for eksempel for at komme mere vasketøj i maskinen eller for at tage noget ud – skal du trykke på START/

PAUSE-knappen  for at afbryde programmet. Lågen kan åbnes, når symbolet  er gået ud. Tryk på START/PAUSE-knappen  igen for at genstarte programmet.



## KOM MERE VASKETØJ I

Et symbol på displayet angiver, at der kan komme mere vasketøj i vaskemaskinen uden at forringe vaskeresultatet. Hvis du vil komme mere vasketøj i maskinen, skal du først standse maskinen ved tryk på START/PAUSE-knappen . Åbn derefter lågen, og kom vasketøjet i. Tryk på START/PAUSE-knappen  igen for at genstarte programmet, der hvor det blev afbrudt.

## ÆDNRING AF ET IGANGVÆRENDE PROGRAM

Hvis du vil ændre et program, mens det kører, skal du standse vaskemaskinen ved tryk på START/PAUSE-knappen  og derefter vælge det ønskede program og trykke på START/PAUSE-knappen  igen. ! Hold ON/OFF-knappen  inde for at afbryde et program, der allerede er startet. Programmet standses, og maskinen slukkes.

## VED PROGRAMMETS AFSLUTNING

Ordet „END“ vises på displayet ved programmets afslutning. Når symbolet  går ud, kan lågen åbnes. Åbn lågen, tag vasketøjet ud, og sluk for maskinen. Hvis du ikke trykker på ON/OFF-knappen , slukkes maskinen automatisk efter ca. 10 minutter.

## FUNKTIONER

- Hvis den valgte funktion ikke egner sig til det valgte program, blinker kontrollampen ledsaget af et hørbart signal, og funktionen aktiveres ikke.
- Hvis den valgte funktion ikke er kompatibel med en funktion, der allerede er blevet valgt, blinker kontrollampen ledsaget af et hørbart signal, og funktionen aktiveres ikke.

### Damphygiejne

Denne funktion forbedrer vaskeresultatet ved brug af damp i programmet for at fjerne bakterier fra tekstilerne, som samtidigt renses. Kom vasketøjet i maskinen, indstil et passende program, og vælg funktionen „Damphygiejne“.  
! Den damp, der dannes under brugen af vaskemaskinen, kan medføre kondensdannelse på lågen.

### Extra Skylning

Hvis du vælger denne tilvalgsfunktion, bliver skylleeffekten øget, hvilket sikrer, at vaskemidlet skylles ud på optimal vis. Dette anbefales især til personer med følsom hud eller allergi over for vaskemidler.

### Final Care

Vaskemaskinen laver blide rystebevægelser ved at dreje tromlen langsomt rundt. Funktionen „Final Care“ starter efter programmets afslutning og varer maksimalt 6 timer. Du kan til enhver tid afbryde funktionen ved at trykke på en vilkårlig knap på betjeningspanelet eller ved at dreje på programknappen.

### Hurtig

Når du vælger denne funktion, kan du alt efter det valgte program afkorte varigheden af programmet og dermed spare vand og energi. Dette program bruges til let snavset tøj.

### Udskudt Start

Hvis du vil udskyde starten af det valgte program, skal du trykke på den pågældende knap flere gange, indtil den ønskede udskydelse nås. Symbolet  vises på displayet, når denne funktion er aktiveret. Når du vil fjerne udskydelsen af starten, skal du trykke på knappen flere gange, indtil „OFF“ vises på displayet.

### Temperatur

Alle programmer kører ved en bestemt temperatur. Hvis du vil ændre denne temperatur, skal du trykke på knappen „Temp.“. Værdien vises på displayet.

### Centrifugering

Alle programmer har en bestemt centrifugeringshastighed. Hvis du vil ændre denne centrifugeringshastighed, skal du trykke på knappen „Centrifuge“. Værdien vises på displayet.

## AFKALKNING OG RENGØRING

Ca. efter hver 50 vaskecykluser vises symbolet  på displayet for at minde brugeren om, at det er tid til at køre et rengøringsprogram for at rengøre vaskemaskinen og til forebyggelse af kalkaflejringer og dårlig lugt.

Du kan fjerne advarslen om afkalkning ved at dreje på programknappen eller ved tryk på en vilkårlig knap (inklusive ON/OFF-knappen).

Vi anbefaler WPRO-midlet til fjernelse af kalk og fedt for at opnå en optimal vedligeholdelse. Følg anvisningerne på emballagen.

Dette produkt kan købes via vores tekniske kundeservice eller på hjemmesiden [www.whirlpool.eu](http://www.whirlpool.eu).

Virksomheden fralægger sig ethvert ansvar for skader på maskinen, som opstår på grund af brug af andre rengøringsmidler, der kan købes på markedet.

## RÅD OG TIPS

### Sorter vasketøjet på følgende måde:

I henhold til materialet (bomuld, blandede materialer, kunststof, uld, tøj der skal håndvaskes). Efter farven (adskil kulørt og hvidt tøj, og vask nyt kulørt tøj særskilt). Finvask (små beklædningsgenstande – som f.eks. nylonstrømper – og genstande med kroge – som f.eks. bh'er –: kom disse genstande i en stofpose).

### Tøm alle lommer:

Genstande såsom mønter eller lightere kan beskadige vaskemaskinen og tromlen. Kontrollér alle knapper.

### Følg anbefalinger vedrørende dosering/specialmidler

Dermed forbedres vaskeresultatet, hudirriterende rester af overskydende vaskemiddel i vasketøjet forebygges, og du sparer penge ved ikke at bruge unødvendigt meget vaskemiddel.

### Vælg lave temperaturer og længere programmer

De mest effektive programmer med henblik på energiforbruget er generelt programmer med lave temperaturer og længere varighed.

### Vær opmærksom på kapaciteten

Fyld vaskemaskinen i henhold til oplysningerne i tabellen „PROGRAMOVERSIGT“ for at spare vand og energi.

### Støjniveau og restfugtighed

Centrifugeringshastigheden påvirker disse faktorer: Jo højere hastigheden er under centrifugeringen, desto højere er støjniveauet, og desto lavere er restfugtigheden.

## VEDLIGEHOLDELSE OG PLEJE

*Inden du går i gang med rengøring og vedligeholdelse, skal du slukke for vaskemaskinen og trække stikket ud af stikkontakten. Brug aldrig brændbare væsker til rengøring af vaskemaskinen. Vaskemaskinen skal rengøres og vedligeholdes med jævne mellemrum (mindst 4 gange om året).*

### Frakobling af vand- og strømforsyningen

Luk vandhanen efter hver vask. Det forhindrer unødvendig slitage af vaskemaskinens hydrauliksystem og forebygger lækager.

Træk vaskemaskinens stik ud af stikkontakten før enhver rengøring og vedligeholdelse.

### Rengøring af vaskemaskinen

Maskinens udvendige dele og gummidelene kan rengøres med en blød klud, der er vredet op i lunken sæbevand. Brug aldrig opløsnings- eller skuremidler.

### Rengøring af sæberummet

Tag sæberummet ud ved at løfte det op og trække det ud. Vask det under rindende vand. Dette bør gøres regelmæssigt.

### Vedligeholdelse af lågen og tromlen

Lad altid lågen stå en smule åben for at forhindre dannelsen af ubehagelige lugte.

### Rengøring af pumpen

Vaskemaskinen er udstyret med en selvrensende pumpe, som ikke kræver nogen vedligeholdelse. Det kan forekomme, at små genstande (f.eks. mønter eller knapper) falder ned i forkammeret i bunden af pumpen. ! Sørg for, at programmet er afsluttet, og træk derefter vaskemaskinens stik ud af stikkontakten.

Adgang til forkammeret:

1. Fjern afdækningen på forsiden af maskinen ved at føre en skruetrækker ind i midten og i siderne af panelet og bruge den som løftestang.
2. Anbring en flad og bred beholder under vandfilteret til opsamling af restvandet.
3. Løsn spildevandspumpens afdækning ved at dreje den mod uret: Det er normalt, at der løber lidt vand ud.
4. Rengør indersiden grundigt.
5. Skru afdækningen på igen.
6. Sæt panelet på igen, og sørg for, at krogene er anbragt korrekt i åbningerne, inden du trykker afdækningen fast på maskinen.

### Kontrol af vandtilførselsslangen

Vandtilførselsslangen skal kontrolleres mindst én gang om året. Hvis der er revner eller brud på den, skal den udskiftes! Det høje vandtryk kan forårsage et pludseligt brud på slangen under vaskecyklussen.

! Anvend aldrig brugte slanger.

## TILBEHØR

*Kontakt vores tekniske kundeservice for at få oplyst, om følgende tilbehør er tilgængeligt til denne vaskemaskinemodel.*

### Stablingssæt

Med dette tilbehør kan du fastgøre en tørretumbler oven på vaskemaskinen for at spare plads og for at gøre det nemmere at komme tøjet i og tage det ud af tørretumbleren.







## TRANSPORT OG HÅNTERING

*Tag ikke fat i den øverste del af vaskemaskinen for at løfte den.*

Tag stikket ud af stikkontakten, og luk vandhanen. Kontrollér, at lågen og sæbeskuffen er forsvarligt lukkede. Først derefter må du løse tilførselsslangen fra vandhanen og derefter spildevandsslangen. Tøm alt vand ud af slangerne, og fastgør slangerne til maskinen, så de ikke bliver beskadiget under transporten. Skru transportskruerne fast igen. For at fjerne transportskruerne går du frem som beskrevet i „Installationsvejledningen“, blot i modsat rækkefølge.

## AFHJÆLPNING AF FEJL

Det kan forekomme, at vaskemaskinen ikke virker. Inden du kontakter den tekniske kundeservice, bedes du ved hjælp af nedenstående oversigt kontrollere, om der måske kun er tale om et lille problem, som du selv kan løse.

Problem	Mulige årsager/løsning
<b>Vaskemaskinen starter ikke.</b>	Stikket er ikke sat rigtigt i stikkontakten, eller det er ikke sat langt nok ind til at opnå kontakt.
	Der er ingen strømforsyning til boligen.
<b>Programmet starter ikke.</b>	Vaskemaskinens låge er ikke lukket korrekt.
	Der er ikke blevet trykket på ON/OFF -knappen  .
	Der er ikke blevet trykket på START/PAUSE-knappen  .
	Vandhanen er ikke åben.
	Funktionen til udskudt start er aktiveret.
	Demonstrationsfunktionen er aktiv (oplysninger om deaktivering kan findes nedenfor).
<b>Vaskemaskinen fyldes ikke med vand („“ vises på displayet).</b>	Vandtilførselsslangen er ikke sluttet til vandhanen.
	Der er knæk på slangen.
	Vandhanen er ikke åben.
	Der er ingen vandforsyning til boligen.
	Vandtrykket er for lavt.
	Der er ikke blevet trykket på START/PAUSE-knappen  .
<b>Der løber hele tiden vand ind og ud af vaskemaskinen.</b>	Spildevandsslangen er ikke anbragt mellem 65 og 100 cm fra gulvet.
	Slangens frie ende ligger i vand.
	Spildevandssystemet i væggen har ikke noget ventilationsrør.  Hvis problemet varer ved, efter at du har gennemført disse kontroller, skal du lukke vandhanen, slukke for maskinen og kontakte den tekniske kundeservice. Hvis din lejlighed ligger øverst i en bygning, kan der opstå problemer med returtryk, hvorved vaskemaskinen hele tiden fyldes med vand og derefter pumper det ud. I en specialbutik kan du købe særlige vandlåsventiler, som hjælper med at afhjælpe dette problem.
<b>Vaskemaskinen pumper ikke vandet ud, og symbolet  (F9E1) vises på displayet.</b>	Rengør pumpens filter (se afsnittet „Vedligeholdelse og pleje“).
	Der er knæk på spildevandsslangen.
	Spildevandsrøret er tilstoppet.
<b>Vaskemaskinen vibrerer kraftigt under centrifugeringen.</b>	Transportskruerne blev ikke fjernet korrekt i forbindelse med installationen.
	Vaskemaskinen er ikke nivelleret.
	Vaskemaskinen er klemt inde mellem skabe og vægge.
<b>Vaskemaskinen er utæt.</b>	Vandtilførselsslangen er ikke tilsluttet korrekt.
	Sæbeskuffen er tilstoppet.
	Spildevandsslangen er ikke tilsluttet korrekt.
<b>Symbolet  blinker, og der vises en fejlkode på displayet (f.eks.: F1E1, F4 osv.).</b>	Sluk for maskinen, og træk stikket ud af stikkontakten. Vent ca. 1 minut, og sæt derefter stikket i igen, og tænd for maskinen. Hvis problemet varer ved, bedes du kontakte den tekniske kundeservice.
	<b>For kraftig skumdannelse.</b>
<b>Symbolet „“ blinker, centrifugeringshastigheden „0“ vises.</b>	Vasketøjet er ujævnt fordelt, og centrifugering udføres ikke for at beskytte maskinen. Hvis du vil udføre centrifugering af det våde vasketøj, skal du komme mere vasketøj af forskellige størrelser i maskinen og starte programmet „Centrifugering og udpumpning“. Undgå små vasketøjsmængder, der består af nogle få store og absorberende genstande. Det er bedre at vaske vasketøj af forskellige størrelser i samme vask.

**Deaktivering af DEMONSTRATIONSPROGRAMMET:** Følgende handlinger skal udføres efter hinanden og uden pauser. Tænd for maskinen, og sluk for den igen. Tryk på START/PAUSE-knappen , indtil du hører en signallyd. Tænd for maskinen igen. Indikatoren „DEMO“ blinker og går herefter ud.

**Retningslinjer, standarddokumentation, bestilling af reservedele og supplerende produktinformation kan findes ved at:**

- besøge vores website [docs.bauknecht.eu](https://docs.bauknecht.eu) og [parts-selfservice.bauknecht.com](https://parts-selfservice.bauknecht.com)
- Ved brug af QR-koden
- Eller ved at **kontakte vores kundeservice** (telefonnummeret kan findes på garantibeviset). Når du kontakter vores kundeservice, skal du oplyse de koder, der står på mærkatet på indersiden af maskinens låge.

Oplysninger om reparation og vedligeholdelse kan findes på [www.bauknecht.eu](https://www.bauknecht.eu)  
Modelinformation kan indhentes ved hjælp af den angivne QR-kode på energimærkatet. Mærkatet indeholder også modelidentifikatoren, som kan anvendes til at indhente oplysninger på databaseportalen <https://eprel.ec.europa.eu>.

