

**DANKE, DASS SIE SICH FÜR EIN BAUKNECHT
PRODUKT ENTSCHEIDEN HABEN**

Für eine umfassendere Unterstützung melden Sie Ihr Produkt bitte unter www.bauknecht.eu/register an



Lesen Sie vor Gebrauch des Geräts die Sicherheitshinweise aufmerksam durch.

PRODUKTBESCHREIBUNG

ERSTER GEBRAUCH

Warten Sie mindestens zwei Stunden nach der Installation, bevor Sie das Gerät an das Stromnetz anschließen. Schließen Sie das Gerät an das Stromnetz an. Es startet automatisch. Die idealen Temperaturen zur Lagerung von Lebensmitteln sind ab Werk voreingestellt.

Nach dem Einschalten des Geräts müssen Sie 4-6 Stunden warten, bis die korrekte Lagertemperatur für ein normal befülltes Gerät erreicht ist. Platzieren Sie den antibakteriellen Geruchsfilter wie auf der Filterverpackung dargestellt im Lüfter (falls vorhanden). Wenn das akustische Signal ertönt, bedeutet dies, dass der Temperaturalarm ausgelöst wurde: Zum Abschalten des akustischen Alarms die Taste drücken.

BEDIENTAFEL

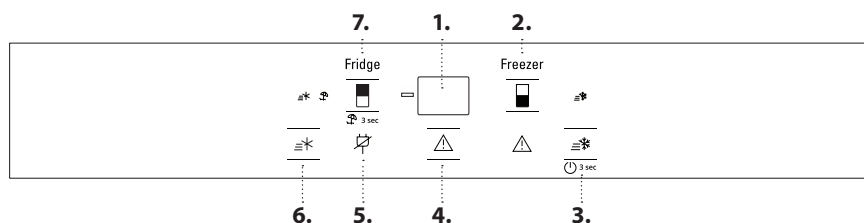

1. Temperaturanzeige
2. Gefrierraumtemperatur
3. Fast Freeze (Schnell Einfrieren) - On/Stand-by (Ein-Standby)
4. Alarm abschalten
5. Anzeige für Stromausfall-Alarm
6. Fast Cool (Schnellkühlen)
7. Kühlschranktemperatur - Vacation (Urlaub)

GEBLÄSE*

Das Gebläse sorgt für eine gleichmäßige Temperaturverteilung im Gerät und somit für eine optimale Konservierung des Kühlgutes sowie für die Verringerung überschüssiger Feuchtigkeit. Normalerweise ist das Gebläse eingeschaltet. Sie können das Gebläse ein-/ausschalten, wenn Sie die Taste und 3 Sekunden lang drücken. Das Displaylicht blinkt und ein Signal ertönt einmal, wenn der Lüfter AUS ist oder das Displaylicht blinkt und das Signal ertönt zweimal, wenn der Lüfter AN ist. Übersteigt die Umgebungstemperatur 27 °C, oder es befinden sich Wassertropfen auf den Glasablagen, muss das Gebläse unbedingt eingeschaltet sein, damit die Lebensmittel optimal konserviert werden. Die Deaktivierung des Gebläses sorgt für einen wirtschaftlichen Energieverbrauch.

Hinweis: Das Gebläse wird nach einem Stromausfall oder nach Abschaltung des Geräts automatisch wieder aktiviert. Den Luftansaugbereich nicht mit Lebensmitteln verdecken.

ANTIBAKTERIELLER FILTER*

Den Filter der Box im Obst- und Gemüsefach entnehmen und in die Gebläseabdeckung einsetzen. Die Einbauanleitung liegt dem Filter bei.

EIN/STANDBY

Drücken Sie die Taste 3 Sekunden lang, um das Gerät auszuschalten. Im Standby-Modus leuchten zwei Striche am Display auf. Um das Gerät wieder zu aktivieren, drücken Sie erneut kurz die Taste.

Hinweis: Durch diesen Vorgang wird das Gerät nicht von der Stromversorgung getrennt.

KÜHLSCHRANKFACHTEMPERATUR

Durch Drücken der Taste kann eine andere Gerätetemperatur eingestellt werden.

TEMPERATURANZEIGE

Das Display zeigt entweder die Temperatur im Kühlfach (zwischen 2 °C und 8 °C) oder die Temperatur im Gefrierfach (zwischen -16 °C und -24 °C) an.

FAST COOL (SCHNELLKÜHLEN)

Drücken Sie die Taste, bevor Sie eine größere Menge an frischen Lebensmitteln in das Kühlfach geben. Ist die Funktion aktiv, leuchtet das Symbol auf. Die Funktion wird nach 6 Stunden automatisch abgestellt. Sie kann auch manuell abgestellt werden, indem die Taste erneut gedrückt wird.

ALARM ABSCHALTEN

Die Taste kurz drücken, um den Alarm abzuschalten.

TEMPERATUR IM GEFRIERFACH

Durch Drücken der Taste kann eine andere Gerätetemperatur eingestellt werden.

FAST FREEZE (SCHNELL EINFRIEREN)

Drücken Sie die Taste 24 Stunden, bevor Sie große Lebensmittelmengen zum Einfrieren in den Gefrierbereich geben. Ist die Funktion aktiv, leuchtet das Symbol auf. Die Funktion wird nach 48 Stunden automatisch abgestellt. Sie kann auch manuell abgestellt werden, indem die Taste erneut gedrückt wird.

3 sec VACATION (URLAUB)

Diese Funktion eignet sich für längere Abwesenheit. Die Taste 3 Sekunden lang drücken, um die Funktion einzuschalten. Auf dem Display wird die Temperatur des Kühlfachs (+12 °C) angezeigt und das Symbol leuchtet auf. Entfernen Sie nach Aktivierung der Funktion sämtliche Lebensmittel aus dem Kühlfach und halten Sie die Türen geschlossen – der Kühlschrank hält eine angemessene Temperatur aufrecht, um die Bildung von Gerüchen zu verhindern. Das Gefrierfach behält jedoch die eingestellte Temperatur bei. Die Taste 3 Sekunden lang drücken, um die Funktion auszuschalten.

* Nur verfügbar bei bestimmten Modellen

STOP-FROST SYSTEM*

Das STOP-FROST SYSTEM erleichtert das Auftauen des Gefrierfachs. Das STOP-FROST Zubehör wird eingesetzt, um einen Teil des Reifs anzusammeln, der sich im Gefrierfach bildet. Es ist leicht herauszunehmen und zu reinigen und verringert somit die erforderliche Zeit zum Abtauen des Gefrierfachs.

Befolgen Sie zum Entfernen des Reifs auf dem STOP-FROST Zubehör den unten gezeigten Reinigungsvorgang.

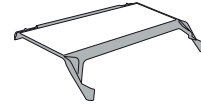

REINIGUNGSVORGANG FÜR DAS STOP-FROST-ZUBEHÖRTEIL

1. Die Gefrierfachtür öffnen und die obere Schublade herausnehmen.

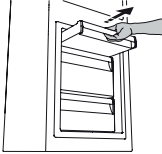

2. Lösen Sie das STOP-FROST-Zubehörteil und nehmen Sie es heraus; achten Sie darauf, dass es nicht auf die Glasablage darunter fällt.

Hinweis: Falls das Zubehörteil klemmt oder sich nicht leicht herausnehmen lässt, beharren Sie nicht darauf, es herauszunehmen. Fahren Sie stattdessen mit einem kompletten Abtauvorgang des Gefrierfachs fort.

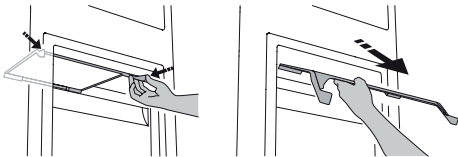

3. Die Gefrierfachtür schließen.
4. Eis auf dem Zubehör entfernen, indem es unter laufendes (nicht heißes) Wasser gehalten wird.

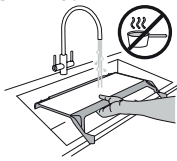

5. Das Zubehörteil abtropfen lassen und die Kunststoffteile mit einem weichen Tuch abtrocknen.

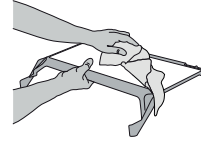

6. Setzen Sie das Zubehörteil wieder ein, indem Sie es hinten in die in der Abbildung dargestellten Aussparungen einführen und dann den Griff des Zubehörteils mit den Klammern oben verriegeln.

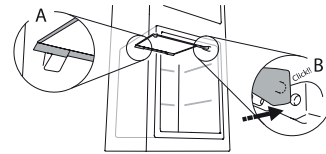

7. Setzen Sie die obere Schublade wieder ein und schließen Sie die Gefrierfachtür.



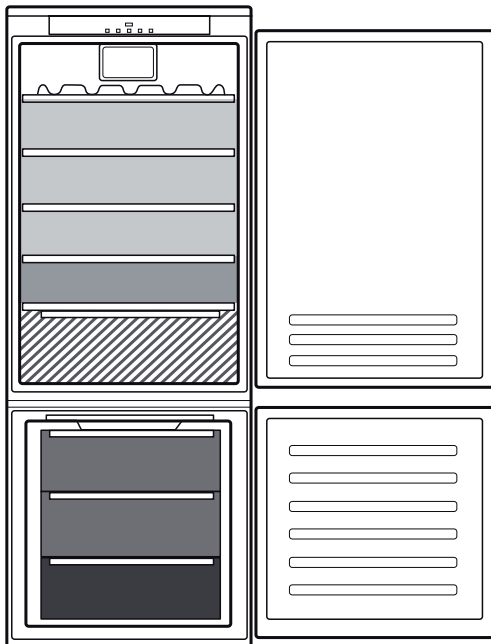

Das STOP-FROST-Zubehörteil kann unabhängig gereinigt werden, ohne das Gefrierfach komplett abtauen zu müssen. Durch regelmäßige Reinigung des STOP-FROST-Zubehörs muss das Gefrierfach weniger häufig komplett abgetaut werden.

Hinweis: Die Produktdaten, einschließlich Kapazität und Energieverbrauch verstehen sich ohne STOP-FROST-Zubehörteil.

AUFBEWAHREN VON LEBENSMITTELN UND GETRÄNKEN

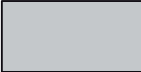

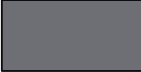
Zeichenerklärung

-  **TEMPERATURBEREICH**
Empfohlen zum Lagern von tropischen Früchten, Konserven, Getränken, Eiern, Soßen, eingelegtem Gemüse, Butter, Marmelade
-  **KÜHLER BEREICH**
Empfohlen für die Lagerung von Käse, Milch, Lebensmittel für den täglichen Verzehr, Delikatessen und Joghurt
-  **KÄLTETER BEREICH**
Empfohlen für die Lagerung von Aufschnitt, Desserts, Fleisch und Fisch
-  **OBST- UND GEMÜSEFACH**
-  **SCHUBFÄCHER DES GEFRIERRAUMS**
-  **GEFRIERBEREICH-FACH**
(Max Kühlbereich)
Empfohlen um frische/gekochte Lebensmittel einzufrieren

* Nur verfügbar bei bestimmten Modellen

ENTFERNEN DES FACHS UND DES "SLIDING TRAY" (HERAUSNEHMBARE ABLAGE)*

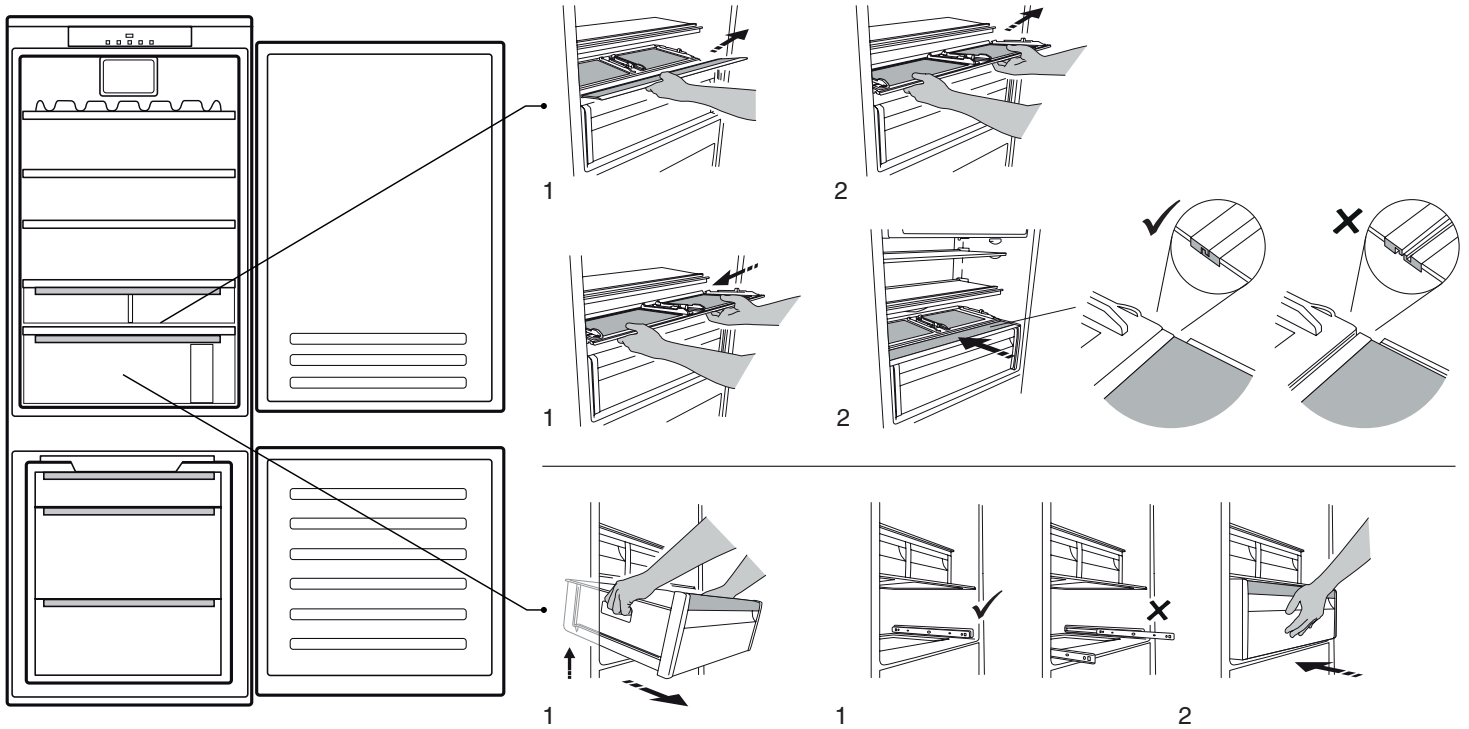

FOOD CARE ZONE* (ZONE FÜR EMPFINDLICHE LEBENSMITTEL)

Die Schublade ist speziell konzipiert, damit die Temperatur niedriger und Lebensmittel länger frisch gehalten werden (beispielsweise frische Nudeln, saure Sahne, Pesto/Sauce, selbstgemachte Zubereitungen, Konditorcreme, Pudding, Frischkäse, Aufschnitt, Desserts, Fleisch und Fisch).

Die Innentemperatur der Schublade liegt zwischen +3 °C und -2 °C. Für die ordnungsgemäße Funktion der Schublade darf der Vacation-Modus (Urlaubsmodus) nicht ausgewählt sein.





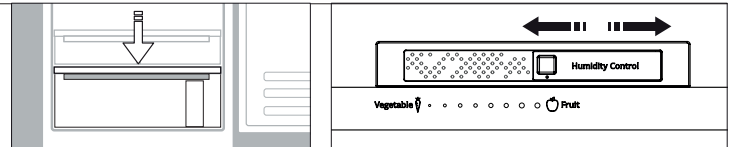

HUMIDITY CONTROL (FEUCHTEREGELUNG)*

Regler der Feuchtigkeitsstufe im Obst- und Gemüsefach: Verschieben Sie den Regler zum Einstellen der richtigen Feuchtigkeitsstufe, damit die darin gelagerten Lebensmittel bestmöglich konserviert werden.



* Nur verfügbar bei bestimmten Modellen

LÖSEN VON PROBLEMEN

Was tun, wenn...	Mögliche Ursachen	Abhilfe
Die Bedientafel ist ausgeschaltet, das Gerät funktioniert nicht.	Das Gerät befindet sich möglicherweise im Modus Ein/Standby. Das Gerät kann ein Problem mit der Stromversorgung haben.	Schalten Sie das Gerät mit dem Symbol „Ein/Standby“ ein. Prüfen, ob: <ul style="list-style-type: none"> • dass kein Stromausfall vorliegt; • ob der Stecker richtig in die Steckdose eingesteckt ist und der zweipolige Hauptnetzschalter (falls vorhanden) sich in der richtigen Position befindet (dadurch wird die Stromversorgung des Geräts ermöglicht); • dass die Schutzvorrichtungen der elektrischen Anlage im Haushalt funktionieren; • dass das Netzkabel nicht beschädigt ist.
Die Innenbeleuchtung funktioniert nicht.	Die Lampe muss möglicherweise ersetzt werden. Das Gerät befindet sich möglicherweise im Modus Ein/Standby.	Modelle mit LED-Leuchten: kontaktieren Sie den autorisierten technischen Kundendienst. Schalten Sie das Gerät ein, indem Sie kurz die Taste  drücken (siehe Funktion On/Standby).
Die Temperatur in den Fächern ist nicht niedrig genug.	Es können verschiedene Gründe vorliegen (siehe „Abhilfe“).	Prüfen, ob: <ul style="list-style-type: none"> • dass die Türen richtig schließen; • ob das Gerät neben einer Wärmequelle aufgestellt wurde; • ob die eingestellte Temperatur ausreichend ist; • ob die Luftzirkulation nicht durch zugesetzte Belüftungsöffnungen am Boden des Geräts behindert ist.
Wasser liegt auf dem Boden des Kühlraums.	Die Tauwasserabflussöffnung ist verstopft.	Reinigen Sie die Abflussöffnung (siehe Abschnitt „Reinigung und Wartung“).
Die vordere Gerätekante in Höhe der Türdichtung ist warm.	Es liegt keine Störung vor. Hierdurch wird die Bildung von Kondenswasser verhindert.	Keine Gegenmaßnahme nötig.
Das rote Symbol  blinkt und ein Signalton ertönt	Alarm Tür offen Wenn die Tür des Kühl- und/oder Gefrierfachs längere Zeit offen steht, ist er aktiviert.	Schalten Sie den Signalton aus und schließen Sie die Tür des Produkts.
Das rote Symbol  blinkt, ein Signalton ertönt und das Symbol  ist aktiviert.	Stromausfallalarm Dieser wird aktiviert, wenn eine längere Unterbrechung der Spannungsversorgung zu einer Erhöhung der Temperatur im Gefrierfach geführt hat. Hinweis: Bis zur Deaktivierung des Stromausfallalarms kann keine andere Temperatur für das Produkt eingestellt werden.	Vor der Deaktivierung des Signaltons empfiehlt es sich, auf die im Display angezeigte Temperatur zu achten. Hierbei handelt es sich um die höchste Temperatur, die während des Stromausfalls im Gefrierfach erreicht wurde. Drücken Sie kurz die Taste „Alarm abschalten“, um den Signalton auszuschalten. Nach Druck auf diese Taste zeigt das Display wieder die eingestellte Temperatur an. Falls das Gefrierfach noch nicht die optimale Temperatur zur Aufbewahrung von Lebensmitteln erreicht hat, wird der Temperaturalarm des Gefrierfachs möglicherweise aktiviert (siehe Temperaturalarm des Gefrierfachs). Prüfen Sie vor dem Verzehr den Zustand der Lebensmittel.
Das rote Symbol  leuchtet auf (es blinkt nicht), ein Hinweiston ertönt und die Temperaturanzeige des Gefrierfachs blinkt.	Temperaturalarm des Gefrierfachs Der Temperaturalarm des Gefrierfachs zeigt an, dass das Gefrierfach nicht die optimale Temperatur erreicht hat. Dies kann auftreten: beim ersten Gebrauch, nach Abtauen oder nach Reinigung, beim Einfrieren großer Mengen Lebensmittel oder wenn die Tür des Gefrierfachs nicht richtig schließt.	Kurz die Taste „Alarm abschalten“ drücken, um den Signalton auszuschalten (die Temperatur hört auf zu blinken). Wenn optimale Temperaturbedingungen erreicht sind, erlischt das rote Symbol. Wenden Sie sich an den autorisierten technischen Kundendienst, wenn der Temperaturalarm des Gefrierfachs weiterhin aktiv ist.
Das rote Symbol  leuchtet, ein Hinweiston ertönt und der Buchstabe „F“ blinkt auf dem Display.	Störungsalarm Dieser Alarm weist auf eine Störung in einem technischen Bauteil hin.	Kontaktieren Sie den autorisierten technischen Kundendienst. Drücken Sie kurz die Taste „Alarm abschalten“, um den Signalton auszuschalten.

* Nur verfügbar bei bestimmten Modellen



Firmenrichtlinien, Standarddokumentation, Ersatzteilbestellung und zusätzliche Produktinformationen finden Sie unter:

- Besuchen Sie unsere Website docs.bauknecht.eu und parts-selfservice.whirlpool.com
- Verwenden Sie den QR-Code
- Alternativ können Sie **unseren Kundendienst kontaktieren** (Siehe Telefonnummer in dem Garantieheft).
Wird unser Kundendienst kontaktiert, bitte die Codes auf dem Typenschild des Produkts angeben.

Die Modellinformation ist über den QR-Code auf der Energieverbrauchskennzeichnung aufrufbar.
Die Kennzeichnung enthält auch die Modellnummer, die den Zugang zum <https://eprel.ec.europa.eu> Datenbankportal ermöglicht.



MERCI D'AVOIR CHOISI UN PRODUIT BAUKNECHT

Afin de profiter d'une assistance complète, veuillez enregistrer votre appareil sur www.bauknecht.eu/register



Lisez attentivement les consignes de sécurité avant d'utiliser l'appareil.

DESCRIPTION DU PRODUIT

1ÈRE UTILISATION

Attendre au moins deux heures après l'installation avant de brancher l'appareil à l'alimentation électrique. Brancher l'appareil à l'alimentation électrique démarre le fonctionnement automatiquement. Les températures idéales de stockage des aliments sont pré-réglées en usine.

Après avoir allumé l'appareil, vous devez patienter de 4 à 6 heures pour atteindre la température de conservation appropriée pour un appareil normalement rempli. Selon le modèle, placez le filtre anti-odeurs et antibactérien dans le ventilateur comme illustré sur l'emballage du filtre. Si le signal sonore retentit, cela signifie que l'alarme de température est intervenue : appuyez sur le bouton pour éteindre les alarmes sonores.

PANNEAU DE COMMANDE

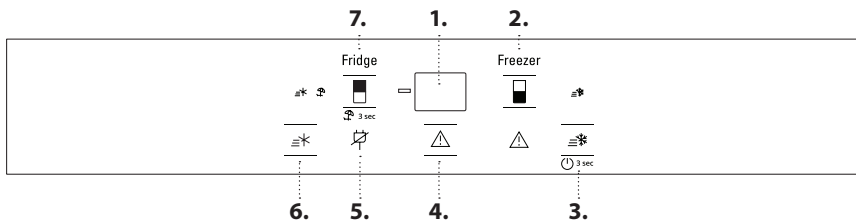

1. Affichage de la température
2. Température du congélateur
3. Fast freeze (Congélation rapide) - Marche/veille
4. Éteindre l'alarme
5. Voyant d'alarme coupure de courant
6. Fast Cool (Refroidissement rapide)
7. Température du réfrigérateur - Vacation (Vacances)

VENTILATEUR*

Le ventilateur améliore la répartition de la température à l'intérieur du produit, en permettant une meilleure conservation des aliments conservés et une réduction de l'humidité en excès. Le ventilateur est activé par défaut. Vous pouvez allumer/éteindre le ventilateur en appuyant pendant 3 secondes sur les boutons et . Le témoin clignotera et un signal sonore s'activera une fois si le ventilateur est éteint ou le témoin clignotera un signal sonore s'activera deux fois si le ventilateur est allumé. Si la température ambiante excède 27 °C, ou si des gouttes d'eau sont présentes sur les clayettes en verre, le ventilateur doit impérativement être activé afin d'assurer la bonne conservation des aliments. La désactivation du ventilateur permet de réduire la consommation d'énergie.

Remarque : le ventilateur se remet en marche automatiquement après une coupure de courant ou après la désactivation de l'appareil. Évitez d'obstruer les zones d'arrivée d'air avec des aliments.

FILTRE ANTIBACTÉRIEN*

Sortez le filtre de la boîte située dans le bac à fruits et légumes et introduisez-le dans le couvercle du ventilateur. Les directives pour le remplacement se trouvent dans la boîte du filtre.

3 sec (MARCHE/VEILLE)

Appuyez sur la touche pendant 3 secondes pour éteindre l'appareil. En mode Stand-by, deux tirets clignotent sur l'écran. Appuyez de nouveau brièvement sur la touche pour réactiver l'appareil.

Remarque : Ceci ne coupe pas l'alimentation électrique de l'appareil.

TEMPÉRATURE DU COMPARTIMENT DU RÉFRIGÉRATEUR

Il est possible de régler une température différente de l'appareil à l'aide de la touche .

AFFICHAGE DE LA TEMPÉRATURE

L'affichage peut alternativement indiquer la température du compartiment réfrigérateur (entre 2 °C et 8 °C) ou la température du compartiment congélateur (entre -16 °C et -24 °C).

FAST COOL (REFROIDISSEMENT RAPIDE)

Appuyez sur le bouton avant de placer une grande quantité de nourriture fraîche dans le compartiment du réfrigérateur. Lorsque la fonction est activée, le voyant s'allume. La fonction s'éteint automatiquement après 6 heures, ou manuellement en appuyant sur la touche.

ÉTEINDRE L'ALARME SONORE

Pour désactiver le signal sonore, appuyez brièvement sur la touche .

TEMPÉRATURE DU COMPARTIMENT CONGÉLATEUR

Il est possible de régler une température différente de l'appareil à l'aide de la touche .

FAST FREEZE (CONGÉLATION RAPIDE)

Appuyez sur le bouton 24 heures avant de mettre de grandes quantités d'aliments à congeler dans la zone de congélation. Lorsque la fonction est activée, le voyant s'illumine. La fonction s'éteint automatiquement après 48 heures, ou manuellement en appuyant sur la touche.

3 sec VACATION (VACANCES)

Vous pouvez utiliser cette fonction en cas d'absence prolongée. Appuyez sur le bouton pendant 3 secondes pour allumer la fonction. L'affichage indique la température du compartiment réfrigérateur (+12 °C) et le voyant s'illumine. Après l'activation de la fonction, retirez les aliments du compartiment réfrigérateur et gardez les deux portes fermées - le réfrigérateur maintiendra une température appropriée afin d'empêcher l'apparition d'odeurs. Le congélateur reste toutefois à la température fixée. Pour éteindre la fonction, appuyez sur le bouton pendant 3 secondes.

* Disponible sur certains modèles seulement

SYSTÈME ANTIGIVRE*

Le SYSTÈME ANTIGIVRE facilite le dégivrage du compartiment congélateur.

L'accessoire STOP FROST est conçu pour recueillir une partie du givre qui se forme dans le compartiment congélateur et il est facile à retirer et nettoyer, et par conséquent réduit le temps nécessaire au dégivrage du compartiment congélateur.

PROCÉDURE DE NETTOYAGE DE L'ACCESSOIRE ANTIGIVRE

1. Ouvrez la porte du compartiment congélateur et retirez le bac supérieur.

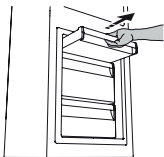

2. Débloquer l'accessoire ANTIGIVRE et l'enlever, en veillant à ne pas le faire tomber sur l'étagère en verre située en dessous.

Remarque : si l'accessoire est coincé ou difficile à retirer, ne tentez pas de le retirer, mais continuez avec le dégivrage complet du compartiment congélateur.

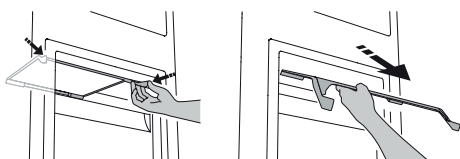

3. Fermez la porte du compartiment congélateur.
4. Retirez le givre sur l'accessoire en le rinçant à l'eau courante (pas chaude).

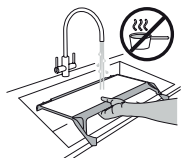

Pour éliminer le givre sur l'accessoire STOP FROST, suivez la procédure de nettoyage présentée ci-dessous.

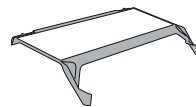

5. Laissez l'accessoire s'égoutter et séchez les pièces en plastique avec un chiffon doux.



6. Réinsérez l'accessoire en plaçant la partie arrière sur les projections indiquées sur la figure, puis resserrez la poignée de l'accessoire sur les fermoirs ci-dessus.

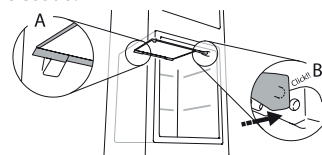

7. Réinsérez le bac supérieur et fermez la porte du compartiment congélateur.

Il est possible de nettoyer l'accessoire ANTIGIVRE avoir à dégivrer le compartiment congélateur au complet.



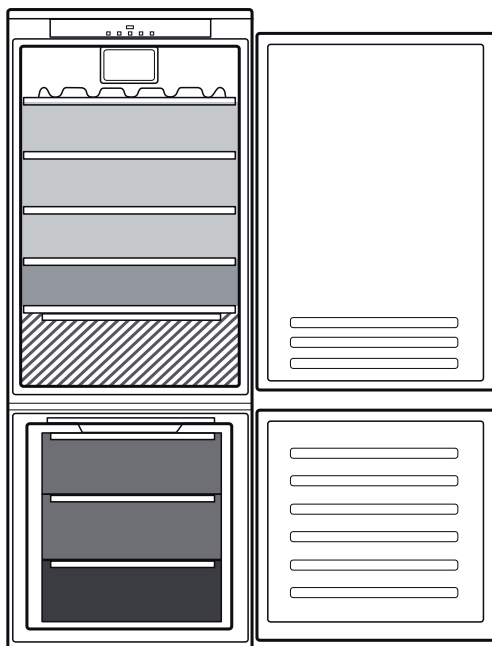

Le nettoyage périodique de l'accessoire ANTIGIVRE permet de réduire la nécessité de dégivrer le compartiment congélateur au complet.

Remarque : les caractéristiques de l'appareil, incluant le volume et l'énergie, sont calculées sans l'accessoire ANTIGIVRE.

COMMENT CONSERVER LES ALIMENTS ET LES BOISSONS

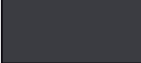

Légende

-  **ZONE TEMPÉRÉE**
Recommandée pour la conservation des fruits tropicaux, conserves, boissons, œufs, sauces, marinades, beurre, confiture
-  **ZONE FROIDE**
Recommandée pour conserver le fromage, lait, produits laitiers, charcuterie, yogourt
-  **ZONE PLUS FROIDE**
Recommandée pour la conservation des viandes froides, des desserts, du poisson et de la viande
-  **BAC À FRUITS & LÉGUMES**
-  **BACS DU CONGÉLATEUR**
-  **BAC DE LA ZONE CONGÉLATION**
(Zone froid max)
Conseillé pour congeler des aliments frais/cuits

* Disponible sur certains modèles seulement

ENLÈVEMENT DU TIROIR ET DU « SLIDING TRAY » (ÉTAGÈRE AMOVIBLE)

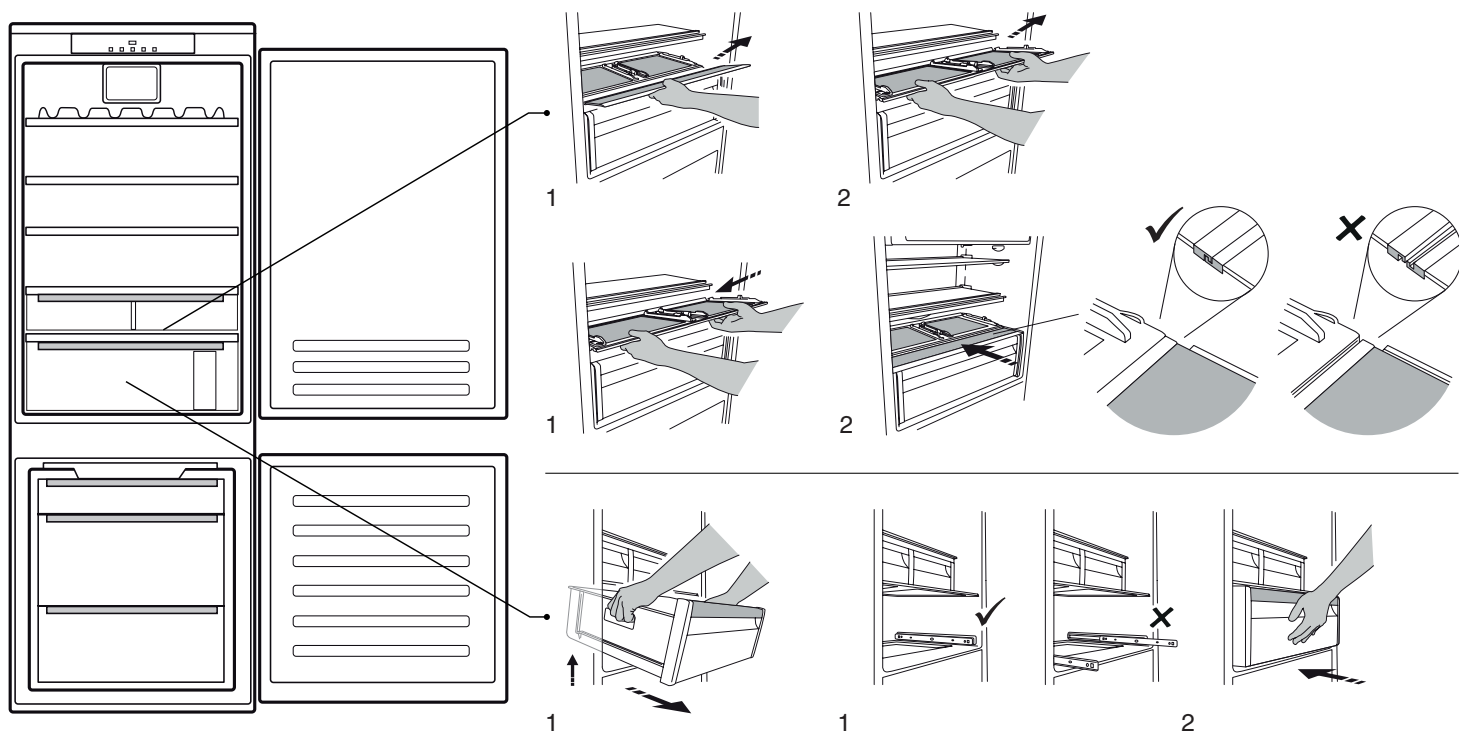

ZONE « FOOD CARE »*

Le tiroir est spécifiquement conçu pour maintenir une basse température afin de préserver les aliments frais plus longtemps (par exemple les pâtes fraîches, la crème aigre, le pesto/la sauce, les préparations faites maison, les crèmes de pâtisserie, le pudding, le fromage crémeux, la charcuterie, les desserts, la viande et le poisson).

La température interne du tiroir est comprise entre +3 °C et -2 °C. Pour le fonctionnement correct du tiroir, le mode Vacances ne doit pas être sélectionné.





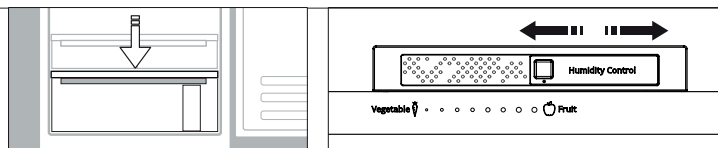

HUMIDITY CONTROL (CONTRÔLE DE L'HUMIDITÉ)*

Sélecteur du niveau d'humidité dans le bac à fruits et légumes : faire coulisser le sélecteur pour ajuster le bon niveau d'humidité pour la meilleure préservation des aliments que vous y stockez.



* Disponible sur certains modèles seulement

DÉPANNAGE

Que faire si...	Causes possibles	Solutions
Le panneau de commandes est éteint, l'appareil ne fonctionne pas.	L'appareil peut être en mode Marche/Veille. Il se peut que l'alimentation de l'appareil présente une anomalie.	Activez l'appareil en appuyant sur la touche Marche/Veille. Vérifiez si : <ul style="list-style-type: none"> • il n'y a pas de coupure de courant; • La fiche est correctement insérée dans la prise de courant et que l'interrupteur bipolaire (le cas échéant) se trouve dans la bonne position (c.-à-d. qu'il permet à l'appareil d'être alimenté) ; • Les dispositifs de protection de l'installation électrique du foyer fonctionnent correctement ; • Le câble d'alimentation n'est pas endommagé.
L'éclairage intérieur ne fonctionne pas.	L'ampoule doit peut-être être remplacée. L'appareil peut être en mode Marche/Veille.	Modèles avec voyants à LED : contactez le Service Après-Vente autorisé. Mettez l'appareil sous tension en appuyant brièvement sur la touche  (voir Fonction On/Stand-by).
La température à l'intérieur des compartiments n'est pas assez basse.	Plusieurs causes sont possibles (voir « Solutions »).	Vérifiez si : <ul style="list-style-type: none"> • Les portes ferment correctement ; • L'appareil n'est pas installé près d'une source de chaleur ; • La température programmée est adéquate ; • la circulation d'air à travers les grilles de ventilation, au bas de l'appareil, n'est pas obstruée.
De l'eau s'accumule au fond du compartiment réfrigérateur.	L'orifice de vidange d'eau de dégivrage est bloqué.	Nettoyez le drain de l'eau de dégivrage (voir la section « Nettoyage et entretien »).
Le pourtour frontal de l'appareil, au niveau du joint de porte, est chaud.	Ceci est tout à fait normal. Cela empêche la formation de condensation.	Aucune solution n'est requise.
Le voyant  rouge clignote et un signal sonore est activé	Alarme de porte ouverte Elle s'active lorsque la porte des compartiments réfrigérateur et/ou congélateur reste ouverte pendant une durée prolongée.	Pour désactiver le signal sonore, fermez la porte ouverte de l'appareil.
L'icône  rouge clignote, un signal sonore est activé et l'icône  est activée.	Alarme d'interruption S'active lors d'une coupure de courant prolongée ayant conduit à une augmentation de la température dans le compartiment congélateur. Remarque : vous ne pouvez pas régler une autre température pour l'appareil jusqu'à ce que l'alarme d'interruption soit désactivée.	Avant de désactiver le signal sonore, nous vous conseillons de prêter attention à la température affichée à l'affichage de température, qui correspond à la température maximale atteinte dans le compartiment congélateur pendant la coupure de courant. Pour désactiver le signal sonore, appuyez brièvement sur la touche « Désactiver l'alarme sonore ». Après avoir appuyé sur la touche, l'affichage de température indique une nouvelle fois la température réglée. Si le compartiment congélateur n'a pas encore atteint la température optimale de conservation des aliments, l'alarme de température du compartiment congélateur peut s'activer (reportez-vous à Alarme de température du compartiment congélateur). Vérifiez l'état des aliments avant de les consommer.
L'icône  rouge est allumée (sans clignoter), un signal sonore est activé et l'affichage de température du congélateur clignote.	Alarme de température du compartiment congélateur L'alarme de température du compartiment congélateur indique que la température dans le compartiment n'est pas optimale. Ceci peut se produire : lors de la première utilisation, après le dégivrage et/ou le nettoyage, lors de la congélation de grandes quantités d'aliments ou lorsque la porte du congélateur ne ferme pas complètement.	Pour désactiver le signal sonore, appuyez brièvement sur la touche « Désactiver l'alarme sonore » (l'affichage de la température cesse de clignoter). Lorsque les conditions de température optimales ont été atteintes, l'icône rouge est automatiquement désactivée. Si l'alarme de température du compartiment congélateur ne s'arrête pas, contactez le Service Après-Vente autorisé.
Le voyant  rouge est allumée, un signal sonore est activé, et la lettre « F » clignote à l'écran.	Défaillance de l'alarme L'alarme indique le dysfonctionnement d'un composant électrique.	Contactez le Service Après-Vente autorisé. Pour désactiver le signal sonore, appuyez brièvement sur la touche « Désactiver l'alarme sonore ».



* Disponible sur certains modèles seulement

Vous trouverez les documents normatifs, la documentation standard, la commande de pièces de rechange et les informations supplémentaires sur le produit :

- En visitant notre site web docs.bauknecht.eu et parts-selfservice.whirlpool.com
- En utilisant le code QR
- Vous pouvez également **contacter notre service après-vente** (voir numéro de téléphone dans le livret de garantie). Lorsque vous contactez notre Service après-vente, veuillez indiquer les codes figurant sur la plaque signalétique de l'appareil.

Les informations relatives au modèle peuvent être trouvées en utilisant le QR-Code figurant sur l'étiquette énergétique. L'étiquette comprend également l'identifiant du modèle qui peut être utilisé pour consulter le portail du registre sur le site <https://eprel.ec.europa.eu>.





DANK U WEL VOOR UW AANKOOP VAN EEN BAUKNECHT PRODUCT
Voor verdere assistentie kunt u het apparaat registreren op www.bauknecht.eu/register



Lees de instructies aandachtig voordat u het apparaat gebruikt.

PRODUCTBESCHRIJVING

EERSTE GEBRUIK

Wacht minstens twee uren na de installatie vooraleer het apparaat aan te sluiten op het stopcontact. Nadat de stekker in het stopcontact is gestoken, begint het apparaat automatisch te werken. De ideale opslagtemperaturen voor etenswaar zijn vooraf in de fabriek afgesteld.

Na het inschakelen van het apparaat dient u 4-6 uur te wachten tot de juiste opslagtemperatuur voor een normaal gevuld apparaat is bereikt. Breng het antibacteriële filter tegen onaangename geuren op de ventilator aan, zoals aangeduid in de filterverpakking (indien aanwezig). Als het geluidssignaal afgaat, betekent dit dat het temperatuuralarm in werking is getreden: druk op de knop om de geluidsalarmen uit te schakelen.

BEDIENINGSPANEEL

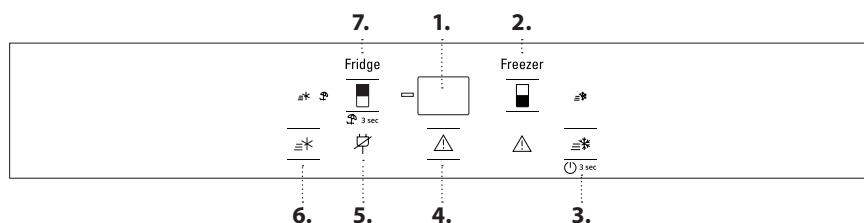

1. Temperatuurdisplay
2. Temperatuur van de vriezer
3. Fast freeze - On/Stand-by (Aan/Stand-by)
4. Het geluidsalarm uitschakelen
5. Black-out-alarmcontrolelampje
6. Fast Cool (Snel koelen)
7. Temperatuur van de koelkast - Vacation (vakantiemodus)

VENTILATOR*

De ventilator verbetert de temperatuurverdeling in het product, waardoor de etenswaar beter geconserveerd wordt en overmatig vocht gereduceerd. De ventilator is standaard ingeschakeld. U kunt de ventilator aan/uitschakelen door 3 seconden op de toetsen en te drukken. Het displaylampje knippert en het geluidsalarm gaat een enkele maal af als de ventilator UIT staat of het displaylampje knippert en het geluidsalarm gaat twee maal af als de ventilator AAN staat. Als de omgevingstemperatuur hoger is dan 27 °C of waterdruppels aanwezig zijn op de glasplaten, dan moet de ventilator zijn ingeschakeld om te zorgen voor een goede voedselbewaring. Door het uitschakelen van de ventilator kan een optimaal energieverbruik worden verkregen.

Opmerking: de ventilator wordt na een stroomuitval of na het uitschakelen van het apparaat automatisch weer gestart. Blokkeer het gebied van de luchtinlaat niet met levensmiddelen.

ANTIBACTERIELE FILTER*

Haal het filter uit de doos die zich in de fruit- en groentelade bevindt en plaats het in de afdekking van de ventilator. De vervangingsprocedure is meegeleverd in de filterdoos.

3 sec AAN/STAND-BY

Druk 3 seconden op de toets om het apparaat uit te schakelen. In Stand-bymodus lichten twee streepjes op op het display. Druk nogmaals kort op de toets om het apparaat opnieuw in te schakelen.

Opmerking: het apparaat wordt op deze manier niet van de elektrische voeding afgekoppeld.

TEMPERATUUR KOELVAK

Er kan een andere temperatuur voor het apparaat worden ingesteld met behulp van de toets .

TEMPERATUURDISPLAY

Het display kan afwisselend de temperatuur van het koelkastcompartiment (tussen 2 °C en 8 °C) of de temperatuur van het diepvriescompartiment (tussen -16 °C en -24 °C) weergeven.

FAST COOL (SNEL KOELEN)

Druk op de toets alvorens een grote hoeveelheid vers voedsel in het koelkastcompartiment te plaatsen. Wanneer de functie wordt ingeschakeld, gaat het pictogram branden. De functie wordt na 6 uur automatisch uitgeschakeld, of handmatig uitgeschakeld door opnieuw op de toets te drukken.



HET GELUIDSALARM UITSCHAKELEN

Druk kort op de toets om het geluidsalarm uit te schakelen.

TEMPERATUUR DIEPVRIESCOMPARTIMENT

Er kan een andere temperatuur voor het apparaat worden ingesteld met behulp van de toets .



FAST FREEZE (SNELVRIES)

Druk op de toets 24 uren alvorens grote hoeveelheden in te vriezen voedsel in het diepvriesgedeelte te plaatsen. Wanneer de functie wordt ingeschakeld, gaat het pictogram branden. De functie wordt na 48 uur automatisch uitgeschakeld, of handmatig uitgeschakeld door opnieuw op de toets te drukken.



3 sec VACATION (VAKANTIEMODUS)

U kunt deze functie gebruiken indien u langere tijd afwezig bent. Druk 3 seconden lang op de toets om de functie in te schakelen. Op de display wordt de temperatuur van het koelkastcompartiment (+12 °C) weergegeven en het symbool brandt. Na het activeren van de functie verwijdert u de etenswaar uit het koelkastcompartiment en houdt u beide deuren gesloten - de koelkast zal een geschikte temperatuur aanhouden om de ontwikkeling van onaangename geuren te voorkomen. De vriezer behoudt echter de ingestelde temperatuur. Druk de toets gedurende 3 seconden in om de functie uit te schakelen.

* Alleen bij bepaalde modellen

STOP FROST SYSTEEM*

Het STOP FROST SYSTEEM vergemakkelijkt het ontdooien voor het diepvriescompartiment.
Het STOP FROST-accessoire is ontworpen om een deel van het ijs dat in het vriesvak wordt gevormd te verzamelen. Het is gemakkelijk te verwijderen en schoon te maken, dus is er minder tijd nodig om het vriesvak te ontdooien.

PROCEDURE VOOR REINIGING VAN HET STOP FROST-ACCESSOIRE

1. Open de deur van het diepvriescompartiment en verwijder de bovenste lade.

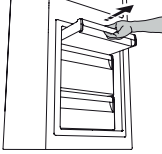

2. Maak het STOP FROST-accessoire los en verwijder het, let erop dat u het niet op de glasplaat eronder laat vallen.

Opmerking: als het accessoire vastzit of moeilijk te verwijderen is, blijf dan niet proberen dit te verwijderen, maar ga verder met het volledig ontdooien van het diepvriescompartiment.

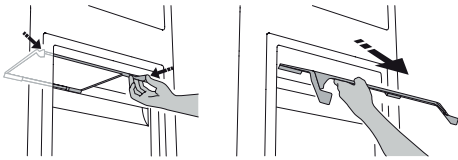

3. Sluit de deur van het diepvriescompartiment.
4. Verwijder het ijs op het accessoire door dit af te spoelen onder stromend (niet heet) water.

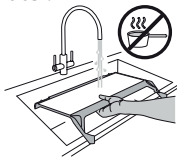

Verricht de hieronder beschreven schoonmaakprocedure om ijs van het STOP FROST-accessoire te verwijderen.

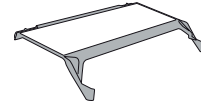

5. Laat het accessoire droogdruppelen en droog de kunststof onderdelen met een zachte doek.

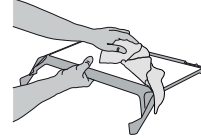

6. Breng het accessoire weer aan door het achterste deel op de uitstekende delen getoond in de afbeelding te plaatsen en maak vervolgens de hendel van het accessoire aan de klemmen erboven vast.

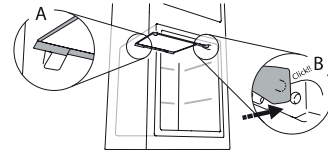

7. Breng de bovenste lade weer aan en sluit de deur van het diepvriescompartiment.

Het STOP FROST-accessoire kan afzonderlijk gereinigd worden zonder het hele diepvriescompartiment te ontdooien.
Door regelmatig het STOP FROST-accessoire te reinigen, hoeft het diepvriescompartiment minder vaak ontdooid te worden.

Opmerking: de productspecificaties, volume en energie, zijn berekend zonder het STOP FROST-accessoire.

OPSLAAN VAN ETENSWAAR EN DRANKEN

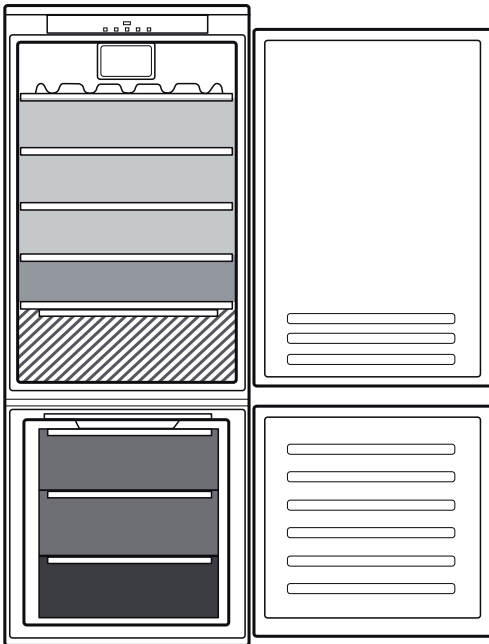

Legenda

- GEMATIGDE ZONE**
Aanbevolen voor het bewaren van tropisch fruit, blikjes, dranken, eieren, sauzen, augurken, boter, jam
- KOELZONE**
Aanbevolen voor het bewaren van kaas, melk, zuivelproducten, delicatessen, yoghurt
- KOUDSTE ZONE**
Aanbevolen voor het bewaren van vleeswaren, desserts, vlees en vis
- FRUIT- & GROENTELADE**
- LADES VRIESVAK**
- LADE DIEPVRIESGEDEELTE**
(Max koelzone)
Aanbevolen voor het invriezen van verse/gekookte levensmiddelen

* Alleen bij bepaalde modellen

LADE EN "SLIDING TRAY" (UITNEEMBAAR SCHAP) VERWIJDEREN*

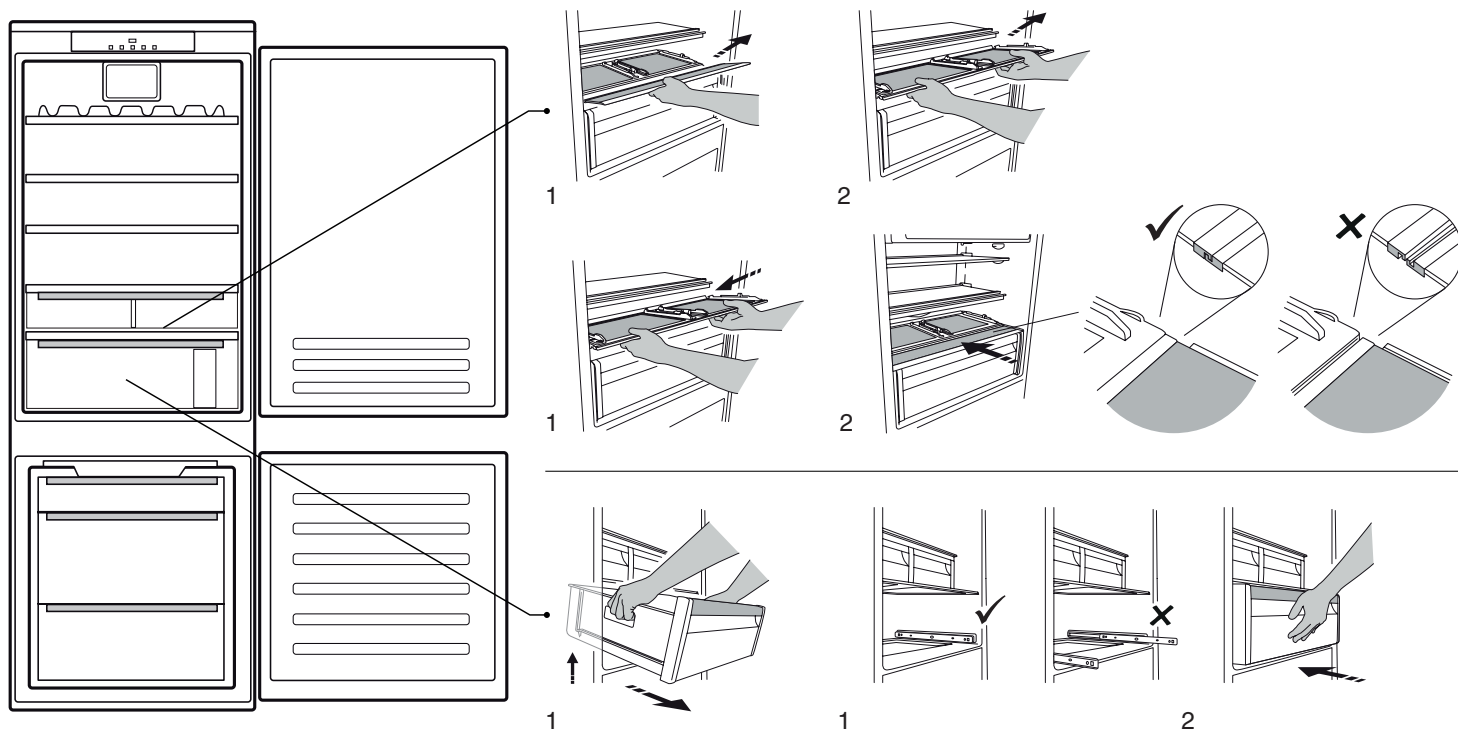

FOOD CARE ZONE*

Deze lade is speciaal ontworpen om een lage temperatuur aan te houden om vers voedsel langer te bewaren (bijvoorbeeld verse pasta, zure room, pesto/saus, zelfgemaakte bereidingen, banketbakkersroom, pudding, roomkaas, vleeswaren, desserts, vlees en vis).

De temperatuur in de lade ligt tussen +3 °C en -2 °C. Om de lade correct te laten werken, mag de Vacation-modus (vakantiemodus) niet geselecteerd zijn.





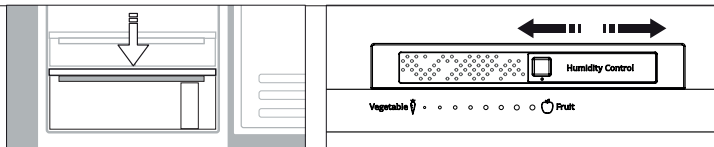

HUMIDITY CONTROL (VOCHTREGELAAR)*

Keuzeschakelaar van de vochtigheidsgraad in de fruit & groentelade: schuif met de keuzeschakelaar om de juiste vochtigheidsgraad in te stellen om het voedsel op de beste manier te bewaren.



* Alleen bij bepaalde modellen

PROBLEEMOPLOSSING

Wat moet u doen als...	Mogelijke oorzaken	Oplossingen
Het bedieningspaneel is uitgeschakeld, het apparaat werkt niet.	Het apparaat kan in de stand Aan/Stand-by staan. Er kan een probleem zijn met de stroomtoevoer naar het apparaat zijn.	Schakel het apparaat in door op de toets Aan/Stand-by te drukken. Ga na of: <ul style="list-style-type: none"> • er geen stroomstoring is; • de stekker goed in het stopcontact gestoken is en de dubbele polaire schakelaar (indien aanwezig) in de juiste stand staat (d.w.z. de schakelaar voorziet het apparaat van spanning); • de beschermingstoestellen voor huishoudelijke elektrische systemen correct werken; • de voedingskabel niet is beschadigd.
Het interieurlampje werkt niet.	Het lampje moet mogelijk vervangen worden. Het apparaat kan in de stand Aan/Stand-by staan.	Modellen met LED-lampjes: neem contact op met het Technische Servicecentrum. Schakel het apparaat in door kortstondig op de knop  te drukken (zie de functie Aan/Stand-by).
De temperatuur binnenin de compartimenten is niet laag genoeg.	Dit kan verschillende oorzaken hebben (zie 'Oplossingen').	Ga na of: <ul style="list-style-type: none"> • de deuren goed sluiten; • het apparaat niet is geïnstalleerd in de buurt van een warmtebron; • de ingestelde temperatuur voldoende is; • de circulatie van lucht door de ventilatieroosters onderin het apparaat niet belemmerd wordt.
Er bevindt zich water onderin het koelvak.	De afvoer voor dooiwater is geblokkeerd.	Reinig de drainage van het dooiwater (zie deel "Reiniging en Onderhoud").
De voorste rand van het apparaat, bij de afdichtingen van de deur, is heet.	Dit is geen defect. Hierdoor wordt de vorming van condens voorkomen.	Een oplossing is niet nodig.
Het rode symbool  knippert en er wordt een geluidssignaal geactiveerd	Alarm deur open Het alarm wordt geactiveerd wanneer de deur van de koelkast- en/of diepvriescompartimenten langere tijd open blijft.	Sluit de open deur van het product om het geluidssignaal uit te schakelen.
Het rode symbool  knippert, er wordt een geluidssignaal geactiveerd en het symbool  wordt geactiveerd.	Alarm stroomstoring Dit alarm wordt geactiveerd bij een langdurige stroomstoring waardoor de temperatuur in het diepvriescompartiment is toegenomen. Opmerking: u kunt geen andere temperatuur voor het product instellen voordat het black-out-alarm gedeactiveerd is.	Geadviseerd wordt om voor het uitschakelen van het geluidssignaal de temperatuur in het temperatuurdisplay te controleren, want die komt overeen met de hoogste temperatuur die tijdens de stroomuitval in het diepvriescompartiment werd bereikt. Druk kort op de toets "Geluidsalarm uitschakelen" om het geluidssignaal uit te schakelen. Nadat er op de knop is gedrukt, geeft het temperatuurdisplay weer de ingestelde temperatuur weer. Als het diepvriescompartiment nog niet de optimale temperatuur voor het bewaren van etenswaar heeft bereikt, kan het temperatuuralarm van het diepvriescompartiment geactiveerd worden (zie Temperatuuralarm diepvriescompartiment). Controleer de staat van de etenswaar voor consumptie.
Het rode pictogram  brandt (zonder te knipperen), er wordt een geluidssignaal geactiveerd en het temperatuurdisplay van de diepvries knippert.	Temperatuuralarm diepvriescompartiment Het temperatuuralarm van het diepvriescompartiment duidt aan dat het compartiment niet de optimale temperatuur heeft. Dit kan gebeuren: wanneer het apparaat voor het eerst wordt gebruikt, na ontdooien en/of reinigen, bij het invriezen van grote hoeveelheden etenswaar of wanneer de diepvries niet goed sluit.	Om het geluidssignaal uit te schakelen, drukt u kort op de knop "Geluidsalarm uitschakelen" (het temperatuurdisplay stopt met knipperen). Wanneer de optimale temperatuur bereikt is, wordt het rode symbool automatisch uitgeschakeld. Neem contact op met het Technische Servicecentrum als het temperatuuralarm van het diepvriescompartiment blijft klinken.
Het rode  symbool knippert, er wordt een geluidssignaal geactiveerd en de letter "F" knippert op het display.	Storingsalarm Het alarm duidt een storing in een technische component aan.	Neem contact op met het Technische Servicecentrum. Druk kort op de toets "Geluidsalarm uitschakelen" om het geluidssignaal uit te schakelen.

* Alleen bij bepaalde modellen



De bedrijfsregels, standaarddocumentatie, bestellen van onderdelen en aanvullende productinformatie kunt u vinden door:

- Op onze website docs.bauknecht.eu en parts-selfservice.whirlpool.com
- Gebruik makend van de QR-Code
- Anders, **contacteer onze Klantenservice** (Het telefoonnummer staat in het garantieboekje). Wanneer u contact opneemt met de Klantenservice, gelieve de codes te vermelden die op het identificatieplaatje van het apparaat staan.

De modelinformatie kan gevonden worden aan de hand van de QR-code die op het energielabel aangegeven is. Het label bevat ook de model-ID die kan worden gebruikt om het portaal van de database te raadplegen op <https://eprel.ec.europa.eu>.



**GRAZIE PER AVERE ACQUISTATO UN PRODOTTO
BAUKNECHT**

Per ricevere un'assistenza più completa, registrare il prodotto su www.bauknecht.eu/register



Prima di utilizzare l'apparecchio leggere attentamente le istruzioni di sicurezza.

DESCRIZIONE DEL PRODOTTO

PRIMO UTILIZZO

Dopo l'installazione, attendere almeno due ore prima di collegare l'apparecchio alla rete elettrica. Una volta collegato alla rete di alimentazione, l'apparecchio si avvia automaticamente. Le temperature di conservazione ideali per gli alimenti sono preimpostate in fabbrica.

Dopo la messa in funzione, attendere 4-6 ore prima che venga raggiunta la temperatura di conservazione adeguata per un carico normale dell'apparecchio. Posizionare il filtro antibatterico-antiodore nella ventola come indicato sulla confezione del filtro (se disponibile). Se viene emesso il segnale acustico, significa che è intervenuto l'allarme di temperatura: premere il tasto per disattivare l'allarme acustico.

PANNELLO COMANDI

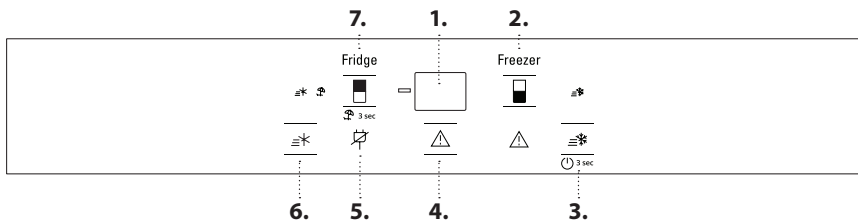

1. Display temperatura
2. Temperatura del congelatore
3. Fast freeze (Congelamento rapido) - On/Stand-by
4. Disattivazione dell'allarme acustico
5. Indicatore dell'allarme di black-out
6. Fast Cool (Raffreddamento rapido)
7. Temperatura del frigorifero - Vacation (Modalità Vacanza)

VENTOLA*

La ventola migliora la distribuzione della temperatura all'interno dell'apparecchio, migliorando così la conservazione degli alimenti e riducendo l'umidità in eccesso. La ventola è preimpostata come attiva. Per accendere o spegnere la ventola, premere per 3 secondi i tasti e . Se la ventola viene spenta, la spia sul display lampeggia e viene emesso un segnale acustico singolo; se la ventola viene accesa, la spia sul display lampeggia e vengono emessi due segnali acustici. Se la temperatura ambiente supera i 27°C, o se sono presenti gocce d'acqua sui ripiani in vetro, è essenziale che la ventola sia attiva per assicurare la corretta conservazione degli alimenti. La disattivazione della ventola consente di ottimizzare il consumo di energia.

Nota: la ventola si riavvia automaticamente dopo l'interruzione dell'alimentazione oppure dopo avere spento l'apparecchio. Non ostruire la zona di aerazione con alimenti.

FILTRO ANTIBATTERICO*

Rimuoverlo dal contenitore che si trova nel cassetto frutta e verdura e inserirlo nel coperchio della ventola. Le istruzioni per la sostituzione sono incluse nella scatola del filtro.

3 sec **ON/STAND-BY**

Premere il tasto per 3 secondi per disattivare l'apparecchio. In modalità Stand-by, sul display si illuminano due trattini. Premere brevemente per riattivarlo.

Nota: questa operazione non scollega l'apparecchio dall'alimentazione elettrica.

TEMPERATURA DEL COMPARTO FRIGORIFERO

È possibile impostare una temperatura differente premendo il tasto .

DISPLAY TEMPERATURA

Il display può mostrare alternativamente la temperatura del comparto frigorifero (compresa tra 2°C e 8°C) o la temperatura del comparto congelatore (compresa tra -16°C e -24°C).

FAST COOL (RAFFREDDAMENTO RAPIDO)

Premere il tasto prima di introdurre una grande quantità di alimenti freschi nel comparto frigorifero. Quando la funzione è attivata, l'icona corrispondente è accesa. La funzione si disattiva automaticamente dopo 6 ore, oppure premendo nuovamente il tasto.

DISATTIVAZIONE DELL'ALLARME ACUSTICO

Per disattivare i segnali acustici premere brevemente il pulsante .

TEMPERATURA DEL COMPARTO CONGELATORE

È possibile impostare una temperatura differente premendo il tasto .

FAST FREEZE (CONGELAMENTO RAPIDO)

Premere il tasto 24 ore prima di introdurre grandi quantità di alimenti nella zona congelamento. Quando la funzione è attivata, l'icona si accende. La funzione si disattiva automaticamente dopo 48 ore, oppure premendo nuovamente il tasto.

3 sec **VACATION (VACANZA)**

Utilizzare questa funzione nel caso di un'assenza prolungata. Premere il tasto per 3 secondi per attivare la funzione. Il display visualizza la temperatura del comparto frigorifero (+12°C) e l'icona si accende. Dopo avere attivato la funzione, rimuovere gli alimenti dal comparto frigorifero e mantenere chiuse entrambe le porte; il frigorifero manterrà una temperatura adeguata per impedire la formazione di odori. Il congelatore, tuttavia, rimane alla temperatura impostata. Per disattivare la funzione, premere il tasto per 3 secondi.

* Disponibile solo su alcuni modelli

SISTEMA STOP FROST*

Il sistema STOP FROST facilita la procedura di sbrinamento per il comparto congelatore.
L'accessorio STOP FROST è concepito per raccogliere parte della brina che si forma nel comparto congelatore ed è facile da togliere e pulire, riducendo così il tempo necessario per lo sbrinamento del comparto congelatore.

PROCEDURA DI PULIZIA DELL'ACCESSORIO STOP FROST

1. Aprire la porta del comparto congelatore ed estrarre il cassetto superiore.

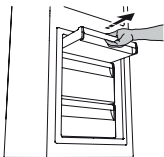

2. Sganciare e rimuovere l'accessorio STOP FROST, facendo attenzione a non farlo cadere sul ripiano in vetro sottostante.

Nota: se l'accessorio è bloccato o difficile da rimuovere, non insistere nel tentativo di rimuoverlo, ma procedere allo sbrinamento completo del comparto congelatore.

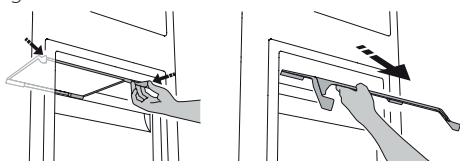

3. Chiudere la porta del comparto congelatore.
4. Rimuovere la brina presente sull'accessorio sciacquandolo sotto l'acqua corrente (non calda).



Per rimuovere la brina presente sull'accessorio STOP FROST seguire la procedura di pulizia indicata di seguito.

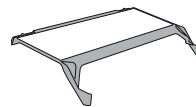

5. Far sgocciolare l'accessorio e asciugare con un panno morbido le parti in plastica.



6. Reinserrire l'accessorio, appoggiando la parte posteriore sulle sporgenze evidenziate in figura, quindi riagganciare la maniglia dell'accessorio ai fermi sovrastanti.

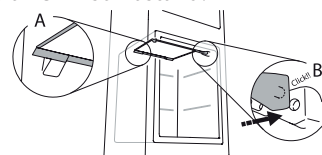

7. Reinserrire il cassetto superiore e chiudere la porta del comparto congelatore.



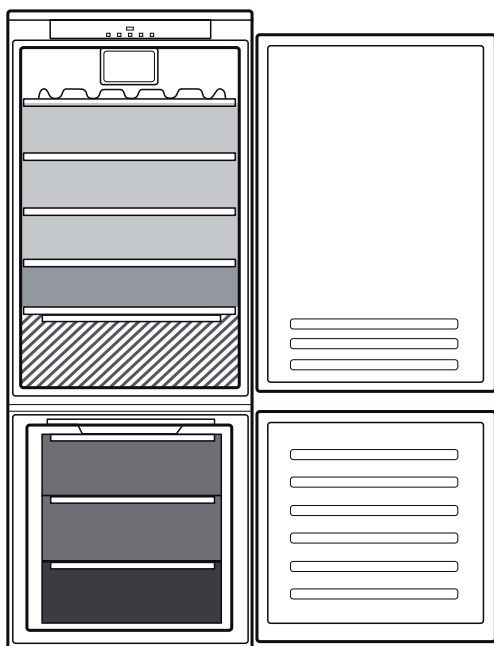

È possibile pulire il solo accessorio STOP FROST anche senza procedere allo sbrinamento completo del comparto congelatore. Una pulizia regolare del solo accessorio STOP FROST contribuisce a ridurre la necessità di sbrinare completamente il comparto congelatore.

Nota: Le dichiarazioni dei prodotti, incluso volumi e energia, sono calcolati senza l'accessorio STOP FROST.

COME CONSERVARE ALIMENTI FRESCI E BEVANDE

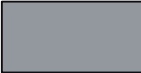

Legenda

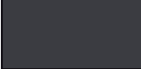
-  **ZONA TEMPERATA**
Consigliata per conservare frutta tropicale, lattine, bevande, uova, salse, sottaceti, burro, conserve
-  **ZONA FREDDA**
Consigliata per conservare formaggio, latte, latticini, piatti pronti, yogurt
-  **ZONA PIÙ FREDDA**
Consigliata per la conservazione di affettati, dessert, pesce e carne
-  **CASSETTO FRUTTA E VERDURA**
-  **CASSETTI CONGELATORE**
-  **CASSETTO ZONA CONGELAMENTO**
(zona di massimo freddo)
Consigliata per il congelamento di alimenti freschi o già cotti

* Disponibile solo su alcuni modelli

RIMOZIONE DEL CASSETTO E DEL "SLIDING TRAY" (RIPIANO AMOVIBILE)*

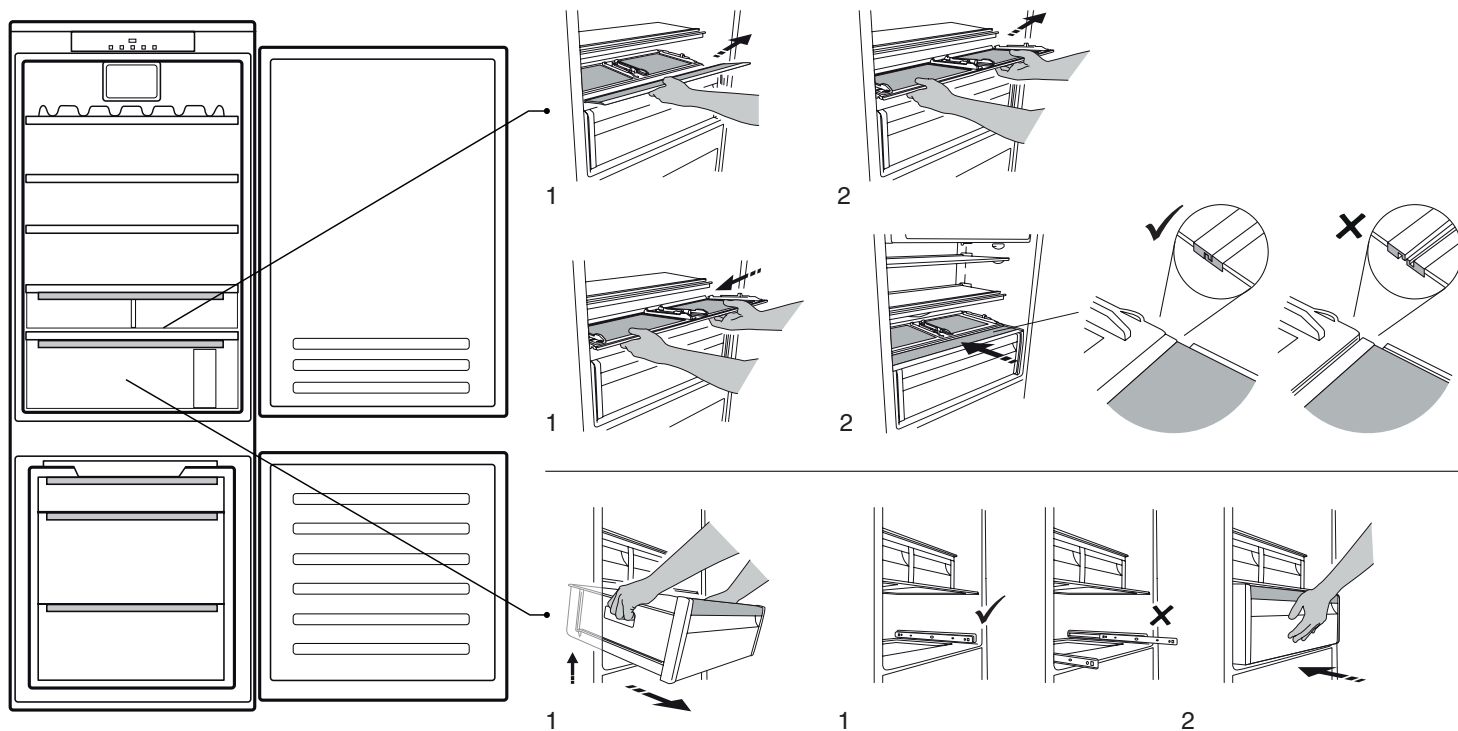

VANO ALIMENTI FRESCHI*

Questo cassetto è una zona a bassa temperatura che favorisce una conservazione più lunga degli alimenti freschi (come pasta fresca, panna acida, pesto/sughi, preparazioni di gastronomia, pasticcini, budini, formaggi cremosi, affettati, dessert, carne e pesce).

La temperatura interna del cassetto è compresa tra +3 °C e -2 °C. Per il corretto funzionamento del cassetto è necessario che l'opzione Vacation (Vacanza) non sia selezionata.





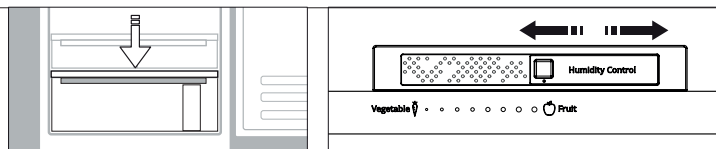

HUMIDITY CONTROL (COMANDO UMIDITÀ)*

Selettore del livello di umidità nel cassetto frutta e verdura: far scorrere il selettore per impostare il livello di umidità ottimale per la conservazione degli alimenti contenuti.



* Disponibile solo su alcuni modelli

RISOLUZIONE DEI PROBLEMI

Cosa fare se...	Possibili cause	Soluzioni
Il pannello comandi è spento, l'apparecchio non funziona.	L'apparecchio può trovarsi in modalità On/Stand-by. Può essere presente un problema di alimentazione dell'apparecchio.	Accendere l'apparecchio premendo il tasto On/Stand-by. Controllare che: <ul style="list-style-type: none"> • non vi sia un'interruzione di corrente; • la spina sia ben inserita nella presa di corrente e l'interruttore bipolare della rete di alimentazione (se presente) si trovi nella posizione corretta (ovvero consenta l'alimentazione dell'apparecchio); • le protezioni dell'impianto elettrico domestico siano funzionanti; • il cavo di alimentazione non sia danneggiato.
La luce interna non funziona.	Può essere necessario sostituire la lampadina.	Modelli con luci a LED: contattare il Servizio Assistenza autorizzato.
La temperatura all'interno dei compartimenti non è sufficientemente fredda.	L'apparecchio può trovarsi in modalità On/Stand-by. Le cause possono essere diverse (vedere "Soluzioni").	Attivare l'apparecchio premendo brevemente il tasto  (vedi funzione On/Stand-by). Controllare che: <ul style="list-style-type: none"> • le porte si chiudano correttamente; • l'apparecchio non sia installato in prossimità di una fonte di calore; • la temperatura impostata sia adeguata; • la circolazione dell'aria attraverso le griglie di ventilazione alla base dell'apparecchio non sia ostruita.
È presente acqua sul fondo del comparto frigorifero.	Lo scarico dell'acqua di sbrinamento è bloccato.	Pulire lo scarico dell'acqua di sbrinamento (vedere la sezione "Pulizia e manutenzione").
Il lato anteriore dell'apparecchio, in corrispondenza della guarnizione della porta, è molto caldo.	Non si tratta di un difetto. Impedisce la formazione della condensa.	Non è necessaria alcuna soluzione.
L'icona rossa  lampeggia e viene attivato un segnale acustico	Allarme porta aperta Viene attivato quando la porta del comparto frigorifero o del comparto congelatore rimane aperta a lungo.	Per disattivare il segnale acustico, chiudere la porta dell'apparecchio.
L'icona rossa  lampeggia, viene attivato un segnale acustico e l'icona  si accende.	Allarme di interruzione corrente Viene attivato quando si verifica un'interruzione prolungata dell'alimentazione elettrica che ha causato un aumento della temperatura nel comparto congelatore. Nota: fino a quando non viene disattivato l'allarme di interruzione corrente, non è possibile impostare una temperatura differente per l'apparecchio.	Prima di disattivare il segnale acustico, si consiglia di fare attenzione alla temperatura indicata sul display temperatura, corrispondente alla temperatura più elevata raggiunta nel comparto congelatore durante l'interruzione di corrente. Per disattivare il segnale acustico premere brevemente il tasto di disattivazione dell'allarme. In seguito alla pressione del pulsante, il display temperatura torna a visualizzare le temperature impostate. Se il comparto congelatore non ha ancora raggiunto la temperatura ottimale per la conservazione degli alimenti, può venire attivato l'allarme di temperatura del comparto congelatore (vedere Allarme di temperatura comparto congelatore). Controllare la condizione degli alimenti prima di consumarli.
L'icona rossa  è accesa (senza lampeggiare), viene emesso un segnale acustico e il display della temperatura del congelatore lampeggia.	Allarme di temperatura comparto congelatore L'allarme di temperatura allarme congelatore indica che il comparto non si trova alla temperatura ottimale. Questo può verificarsi: al primo utilizzo, dopo lo sbrinamento e/o la pulizia, quando si congelano grandi quantità di alimenti o quando la porta del congelatore non si chiude completamente.	Per disattivare il segnale acustico premere brevemente il pulsante "Spegnimento allarmi acustici" (il display di temperatura smette di lampeggiare). Quando sono raggiunte le condizioni di temperatura ottimale, l'icona rossa si spegne automaticamente. Se l'allarme di temperatura comparto congelatore continua a suonare, contattare il Servizio Assistenza autorizzato.
L'icona rossa  si accende, viene attivato il segnale acustico e la lettera "F" lampeggia sul display.	Allarme di malfunzionamento L'allarme indica il malfunzionamento di un componente tecnico.	Contattare il Servizio Assistenza autorizzato. Per disattivare il segnale acustico premere brevemente il tasto di disattivazione dell'allarme.

* Disponibile solo su alcuni modelli



La documentazione normativa, la documentazione standard, l'ordinazione di parti di ricambio e altre informazioni sul prodotto possono essere reperite:

- Visitando il nostro sito web docs.bauknecht.eu e parts-selfservice.whirlpool.com
 - Usare il QR-Code
 - Oppure, **contattare il Servizio Assistenza Tecnica** (al numero di telefono riportato sul libretto di garanzia). Quando si contatta il Servizio Assistenza Clienti, fornire i codici presenti sulla targhetta matricola del prodotto.
- Le informazioni sul modello possono essere recuperate utilizzando il codice QR indicato sull'etichetta energetica. L'etichetta include anche l'identificativo del modello, che può essere utilizzato per consultare il portale della banca dati <https://eprel.ec.europa.eu>.





GRACIAS POR COMPRAR UN PRODUCTO BAUKNECHT

Para recibir una asistencia más completa, registre su producto en www.bauknecht.eu/register



Antes de usar el aparato, lea atentamente las Instrucciones de seguridad.

DESCRIPCIÓN DEL PRODUCTO

PRIMER USO

Espere como mínimo dos horas tras la instalación para conectar el aparato al suministro eléctrico. El aparato se pondrá en marcha automáticamente al conectarlo al suministro eléctrico. Las temperaturas ideales para almacenar alimentos se pre-establecen en fábrica.

Después de activar el aparato, es necesario esperar 4-6 horas para que pueda alcanzarse la temperatura de conservación correcta para un aparato con carga normal. Coloque el filtro antiolor y antibacterias en el ventilador como se indica en el envase del filtro (si está disponible). Si suena una señal acústica, significa que se ha activado la alarma de temperatura: pulse el botón para apagar las alarmas acústicas.

PANEL DE CONTROL

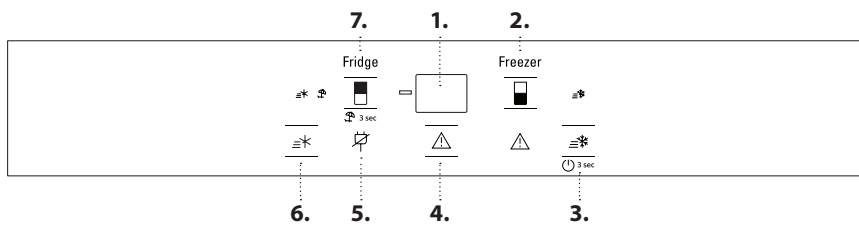

1. Indicador de temperatura
2. Temperatura del congelador
3. Fast freeze (Congelación rápida) - Encendido/En espera
4. Desactivación de la alarma
5. Indicador alarma de corte del suministro
6. Fast Cool (Enfriamiento rápido)
7. Temperatura del frigorífico - Vacation (Vacaciones)

VENTILADOR*

El ventilador mejora la distribución de la temperatura dentro del compartimento del frigorífico, permite una mejor conservación de los alimentos y reduce el exceso de humedad. De forma predeterminada, el ventilador está encendido. Puede encender y apagar el ventilador pulsando durante 3 segundos los botones y . La luz de la pantalla parpadeará y se activará una señal acústica una vez si el ventilador está apagado, o bien parpadeará la luz de la pantalla y se activará una señal acústica dos veces si el ventilador está encendido. Si la temperatura ambiente supera los 27 °C o si aparecen gotas de agua en los estantes de cristal, es muy importante que el ventilador esté encendido para garantizar la buena conservación de los alimentos. Desactivar el ventilador permite optimizar el consumo de energía.

Nota: El ventilador se restablece automáticamente después de un corte de alimentación o de desconectar el aparato. No obstruya la zona de entrada de aire con los alimentos.

FILTRO ANTIBACTERIANO*

Extráigalo de la caja situada en el cajón de las frutas y verduras e introdúzcalo en la tapa del ventilador. El procedimiento de sustitución está incluido en la caja del filtro.

ENCENDIDO/EN ESPERA

Pulse el botón durante 3 segundos para desconectar el aparato. En el modo En espera, se encienden dos guiones en la pantalla. Vuelva a pulsar el botón brevemente para volver a activar el aparato.

Nota: este procedimiento no desconecta el aparato de la red eléctrica.

TEMPERATURA DEL COMPARTIMENTO FRIGORÍFICO

Es posible establecer una temperatura distinta del aparato pulsando el botón .

INDICADOR DE TEMPERATURA

El indicador puede mostrar de forma alternativa la temperatura del compartimento del frigorífico (entre 2 °C y 8 °C) o la temperatura del compartimento del congelador (entre -16 °C y -24 °C).

FAST COOL (ENFRIAMIENTO RÁPIDO)

Pulse el botón antes de introducir una gran cantidad de comida fresca en el compartimento frigorífico. Cuando la función está activada, el icono se ilumina. La función se desactiva automáticamente transcurridas 6 horas o manualmente pulsando de nuevo el botón .

DESACTIVACIÓN DE LA ALARMA

Para desactivar la alarma, pulse brevemente el botón .

TEMPERATURA DEL COMPARTIMENTO DEL CONGELADOR

Es posible establecer una temperatura distinta del aparato pulsando el botón .

FAST FREEZE (CONGELACIÓN RÁPIDA)

Pulse el botón 24 horas antes de congelar grandes cantidades de comida en la zona del congelador. Cuando la función está activada, el icono se ilumina. La función se desactiva automáticamente transcurridas 48 horas o manualmente pulsando de nuevo el botón .

3 sec VACATION (VACACIONES)

Puede utilizar esta función si se va a ausentar de forma prolongada. Pulse el botón durante 3 segundos para activar la función. La pantalla mostrará la temperatura del compartimento frigorífico (+12 °C) y se encenderá el icono . Después de activar la función, saque los alimentos del compartimento frigorífico y mantenga las dos puertas cerradas. El frigorífico mantendrá una temperatura adecuada para evitar que se produzcan olores. Sin embargo, el congelador permanecerá a la temperatura establecida. Para desactivar la función, pulse el botón durante 3 segundos.

* Disponible solo en determinados modelos

SISTEMA LIBRE DE ESCARCHA*

El SISTEMA LIBRE DE ESCARCHA facilita el procedimiento de descongelación para el compartimento del congelador. El accesorio LIBRE DE ESCARCHA está diseñado para recoger parte de la escarcha que se forma en el compartimento congelador y es fácil de extraer y limpiar. Esto permite reducir el tiempo necesario para descongelar el interior del compartimento congelador.

PROCEDIMIENTO PARA LIMPIAR EL ACCESORIO PARA ESCARCHA

1. Abra la puerta del compartimento del congelador y extraiga el cajón superior.

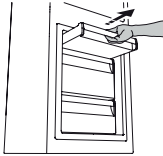

2. Afloje el accesorio LIBRE DE ESCARCHA y extráigalo teniendo cuidado de que no se caiga en el estante de cristal que se encuentra debajo.

Nota: si el accesorio se atasca o no puede extraerse fácilmente no intente extraerlo; descongele completamente el compartimento del congelador.

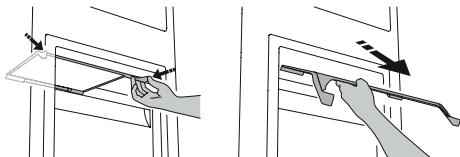

3. Cierre la puerta del compartimento del congelador.
4. Elimine la escarcha del accesorio bajo el chorro de agua corriente (no caliente).

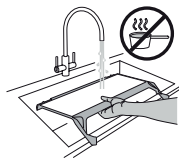

Para quitar la escarcha del accesorio STOP FROST, siga el procedimiento de limpieza que se muestra a continuación.

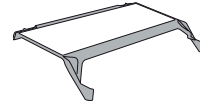

5. Deje que el accesorio se seque al aire y seque las piezas de plástico con un paño suave.

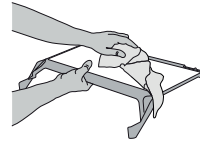

6. Vuelva a introducir el accesorio colocando la parte trasera en las proyecciones que se muestran en la figura, y apriete el asa del accesorio en los cierres superiores.

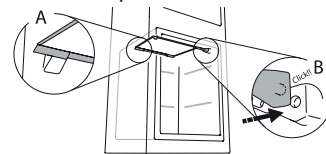

7. Vuelva a introducir el cajón superior y cierre la puerta del compartimento del congelador.



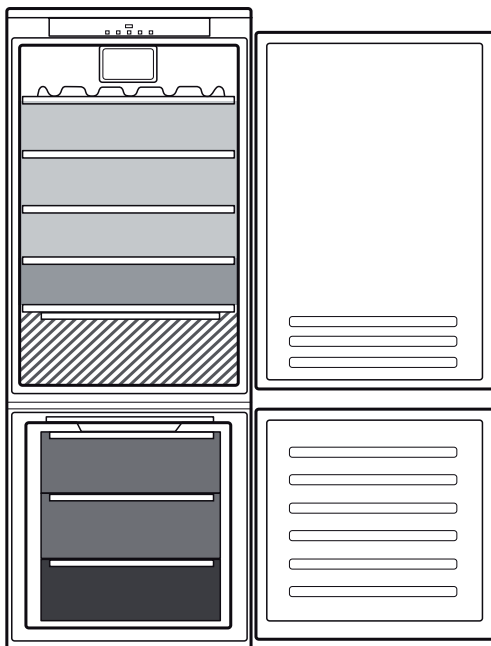

Es posible limpiar solo el ACCESORIO PARA ESCARCHA sin tener que descongelar completamente el compartimento congelador. Limpiar el ACCESORIO PARA ESCARCHA regularmente ayuda a reducir la necesidad de descongelar por completo el compartimento del congelador.

Nota: las especificaciones del producto, incluyendo volumen y energía, se calculan sin el ACCESORIO PARA ESCARCHA.

CÓMO ALMACENAR ALIMENTOS Y BEBIDAS

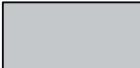

Leyenda

-  **ZONA DE TEMPERATURA**
Recomendada para la conservación de frutas tropicales, latas, bebidas, huevos, salsas, encurtidos, mantequilla, mermelada
-  **ZONA FRÍA**
Recomendada para la conservación de queso, leche, productos lácteos, delicatessen, yogures
-  **ZONA MÁS FRÍA**
Recomendada para la conservación de fiambre, postres, carne y pescado
-  **CAJÓN PARA FRUTAS Y VERDURAS**
-  **CAJONES DEL CONGELADOR**
-  **CAJÓN DE LA ZONA DE CONGELACIÓN**
(Zona frío máx.)
Recomendada para congelar alimentos frescos/ cocinados

* Disponible solo en determinados modelos

EXTRACCIÓN DEL CAJÓN Y DE LA «SLIDING TRAY» (ESTANTE EXTRAÍBLE)*

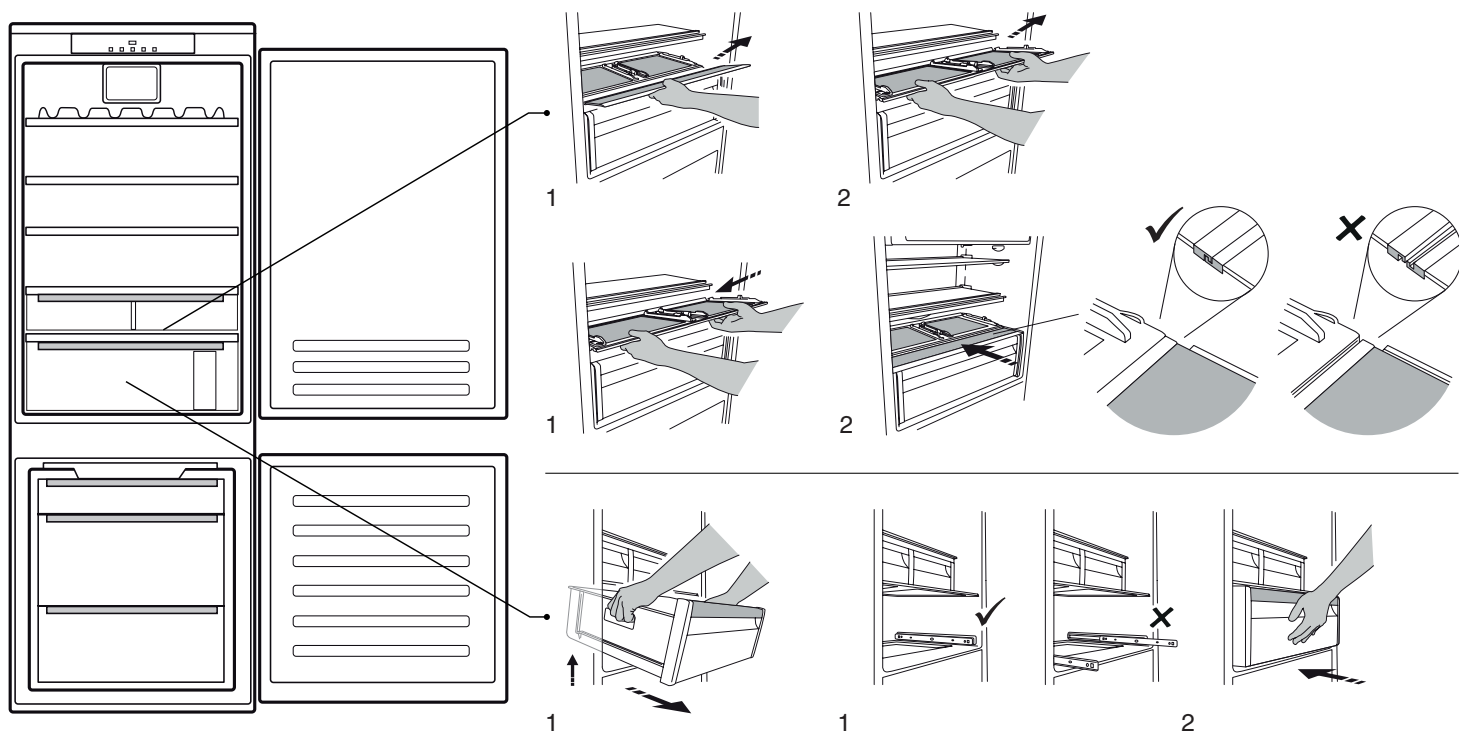

FOOD CARE ZONE*

El cajón está diseñado específicamente para mantener una temperatura baja y conservar más tiempo los alimentos frescos (por ejemplo, pasta fresca, cremas agrias, pesto/salsas, cremas pasteleras caseras, flanes, quesos cremosos, fiambre, postres, carne y pescado).

La temperatura interna del cajón oscila entre +3 °C y -2 °C. Para el correcto funcionamiento del cajón, es necesario que el modo de Vacaciones no esté seleccionado.





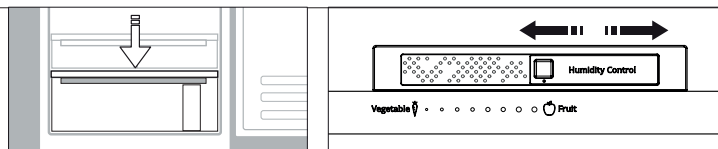

HUMIDITY CONTROL (CONTROL DE HUMEDAD)*

Selector del nivel de humedad en el cajón de frutas y verduras: deslice el selector para ajustar el nivel correcto de humedad para la conservación óptima de los alimentos que almacene.



* Disponible solo en determinados modelos

RESOLUCIÓN DE PROBLEMAS

Qué hacer si...	Posibles razones	Soluciones
El panel de control está desconectado, el aparato no funciona.	El aparato puede estar en modo Encendido/En espera. Es posible que se haya producido un problema de alimentación eléctrica.	Encienda el aparato pulsando el botón Encendido/En espera. Compruebe que: <ul style="list-style-type: none"> no haya un fallo de corriente; el enchufe esté bien introducido en la toma y el interruptor bipolar de la toma eléctrica (si procede) esté bien colocado (es decir, permita que el aparato reciba alimentación); los dispositivos de protección del sistema eléctrico doméstico funcionen correctamente; el cable de alimentación no esté dañado.
La luz interior no funciona.	Podría ser necesario sustituir la bombilla. El aparato puede estar en modo Encendido/En espera.	Modelos con luces de LED: póngase en contacto con el Servicio de Asistencia Técnica autorizado. Conecte el aparato pulsando brevemente el botón  (consulte la función Encendido/En espera).
La temperatura en interior de los compartimentos no es suficientemente baja.	Esto puede deberse a diferentes razones (consulte «Soluciones»).	Compruebe que: <ul style="list-style-type: none"> las puertas se cierren correctamente; el aparato no esté instalado junto a una fuente de calor; la temperatura ajustada sea adecuada; la circulación de aire a través de las rejillas de ventilación de la base del aparato no está obstruida.
Hay agua en la parte inferior del compartimento frigorífico.	El desagüe para el agua de descongelación está bloqueado.	Limpie el desagüe para el agua de descongelación (consulte el apartado «Limpieza y mantenimiento»).
El borde delantero del aparato, en la junta del resbalón de la puerta, está caliente.	No se trata de un defecto. Evita que pueda formarse condensación.	No es necesario realizar ninguna acción.
El símbolo rojo  parpadea y se activa una señal acústica	Alarma de puerta abierta Se activa si la puerta del compartimento del frigorífico y/o del congelador permanece abierta durante un periodo de tiempo prolongado.	Para desactivar la señal acústica, cierre la puerta del producto.
El icono rojo  parpadea y se activa una señal acústica y se activa el icono  .	Alarma de corte de suministro eléctrico Se activa cuando se produce una interrupción prolongada de la alimentación que ha provocado un aumento de la temperatura en el compartimento del congelador. Nota: hasta que la alarma de corte de suministro eléctrico se desactive, no es posible establecer una temperatura distinta para el producto.	Antes de desactivar la alarma acústica, se recomienda prestar atención a la temperatura mostrada en el indicador de temperatura que se corresponde con la temperatura más alta alcanzada en el compartimento del congelador durante el corte de suministro eléctrico. Para desactivar la señal acústica, pulse brevemente el botón «Desactivación de la alarma». Después de pulsar el botón, el indicador de temperatura volverá a mostrar el ajuste de temperatura. Si el compartimento del congelador todavía no ha alcanzado la temperatura óptima para conservar los alimentos, la alarma de temperatura del compartimento del congelador puede activarse (consulte la alarma de temperatura del compartimento del congelador). Compruebe el estado de los alimentos antes de consumirlos.
El icono rojo  se enciende (sin parpadear), se activa una señal acústica y el indicador de temperatura del congelador parpadea.	Alarma de temperatura del compartimento del congelador La alarma de temperatura del compartimento del congelador indica que el compartimento no se encuentra a la temperatura óptima. Esto puede ocurrir: cuando se utiliza por primera vez, después de descongelar y/o limpiar, al congelar grandes cantidades de alimentos o si la puerta del congelador no se cierra completamente.	Para desactivar la señal acústica, pulse brevemente el botón «Desactivación de la alarma» (el indicador de temperatura dejará de parpadear). Cuando se han alcanzado las condiciones óptimas de temperatura, el icono rojo se desactivará automáticamente. Si la alarma de temperatura del compartimento del congelador continúa, póngase en contacto con el Servicio de Asistencia Técnica autorizado.
El símbolo rojo  se enciende, se activa una señal acústica y la letra «F» parpadea en la pantalla.	Alarma de mal funcionamiento La alarma indica el mal funcionamiento de un componente técnico.	Póngase en contacto con el Servicio de Asistencia Técnica autorizado. Para desactivar la señal acústica, pulse brevemente el botón «Desactivación de la alarma».

* Disponible solo en determinados modelos

Puede consultar los reglamentos, la documentación estándar, así como pedir piezas de repuesto, mediante alguna de las siguientes formas:

- Visitando nuestra página web docs.bauknecht.eu y parts-selfservice.whirlpool.com
- Usando el QR-Code
- También puede, **ponerse en contacto con nuestro servicio postventa** (consulte el número de teléfono en el folleto de la garantía). Cuando se ponga en contacto con nuestro servicio postventa, deberá indicar los códigos que figuran en la placa de características de su producto.

Puede acceder a la información del modelo mediante el código QR que aparece en la etiqueta energética. La etiqueta incluye también el identificador del modelo, que se puede utilizar para consultar el portal de la siguiente base de datos: <https://eprel.ec.europa.eu>.





OBRIGADO POR TER ADQUIRIDO UM PRODUTO

BAUKNECHT

Para beneficiar de uma assistência mais completa, registre o seu produto em www.bauknecht.eu/register



Leia as instruções de segurança com atenção antes de usar o aparelho.

DESCRIÇÃO DO PRODUTO

UTILIZAR PELA PRIMEIRA VEZ

Aguarde, pelo menos, duas horas após a instalação para ligar o aparelho à fonte de alimentação. Ligue o aparelho à eletricidade e este começará a trabalhar automaticamente. As temperaturas ideais para armazenar os alimentos vêm predefinidas de fábrica.

Após ligar o aparelho, deve esperar entre 4 e 6 horas para que seja atingida a temperatura correta de armazenamento relativa a um aparelho com a carga normal. Coloque o filtro antibacteriano e anti-odores na ventoinha seguindo as ilustrações na embalagem do filtro (se fornecido). Quando o alarme soa, significa que o alarme da temperatura foi ativado: prima o botão para desligar os alarmes sonoros.

PAINEL DE CONTROLO

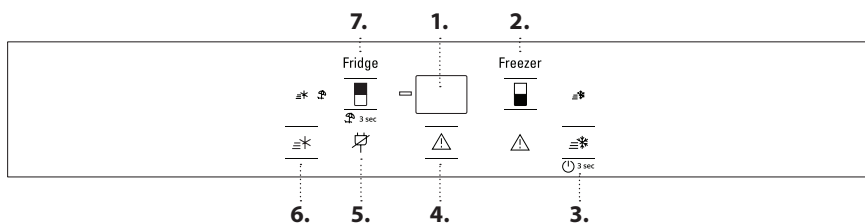

1. Visor da temperatura
2. Temperatura do congelador
3. Fast freeze (Congelação rápida) - On/stand-by
4. Desligar o alarme sonoro
5. Indicador do alarme de falha de energia
6. Fast Cool (Arrefecimento rápido)
7. Temperatura do frigorífico - Vacation (Férias)

VENTOINHA*

A Ventoinha melhora a distribuição da temperatura no interior do aparelho, permitindo uma melhor conservação dos alimentos e uma redução do excesso de humidade. Por predefinição, a ventoinha está ativa. Pode ativar/desativar a ventoinha premindo durante 3 segundos os botões e . A luz do visor irá piscar e um sinal sonoro é ativado uma vez se a ventoinha estiver DESLIGADA ou a luz do visor irá piscar e um sinal sonoro é ativado duas vezes se a ventoinha estiver LIGADA. Se a temperatura ambiente exceder os 27 °C, ou se aparecerem gotas de água nas prateleiras de vidro, é essencial que a ventoinha seja ligada para assegurar a preservação adequada dos alimentos. Desativar a ventoinha permite otimizar o consumo de energia.

Nota: a ventoinha recomeça a funcionar automaticamente após um corte de energia ou após o aparelho ter sido desligado. Não obstrua a entrada do ar com alimentos.

FILTRO ANTIBACTERIANO*

Retire o filtro da caixa que se encontra na gaveta para frutas e legumes e introduza-o na tampa da ventoinha. A descrição do procedimento de substituição é fornecida juntamente com o filtro.

3 sec LIGADO/EM REPOUSO

Prima o botão durante 3 segundos para desligar o aparelho. Com o modo Stand-By ativado, surgem dois traços iluminados no visor. Pressione de novo o botão para tornar a ligar o aparelho.

Nota: esta ação não desliga o aparelho da fonte de alimentação.

TEMPERATURA DO FRIGORÍFICO

É possível programar uma temperatura diferente do aparelho ao premir o botão .

VISOR DA TEMPERATURA

O visor pode apresentar alternadamente a temperatura do compartimento frigorífico (entre 2°C e 8°C) ou a temperatura do compartimento congelador (entre -16°C e -24°C).

FAST COOL (ARREFECIMENTO RÁPIDO)

Prima o botão antes de colocar grandes quantidades de alimentos frescos no congelador. Quando a função é ativada, o símbolo acende-se. A função desliga-se automaticamente após 6 horas ou manualmente premindo novamente o botão.

DESLIGAR O ALARME SONORO

Para desligar o alarme sonoro, prima por breves instantes o botão .

TEMPERATURA DO COMPARTIMENTO CONGELADOR

É possível programar uma temperatura diferente do aparelho ao premir o botão .

FAST FREEZE (CONGELAÇÃO RÁPIDA)

Prima o botão 24 horas antes de colocar grandes quantidades de alimentos para congelar ou na zona de congelação. Quando a função é ativada, o símbolo acende-se. A função desliga-se automaticamente após 48 horas, ou manualmente premindo novamente o botão.

3 sec MODO FÉRIAS

Pode usar esta função em caso de ausência prolongada. Prima o botão durante 3 segundos para ativar a função. O visor apresenta a temperatura do compartimento frigorífico (+12°C) e o símbolo acende-se. Após ativar a função, retire os alimentos do compartimento frigorífico e mantenha ambas as portas fechadas - o frigorífico mantém uma temperatura adequada para evitar a formação de odores. No entanto, o congelador permanece à temperatura definida. Para desativar esta função, prima durante 3 segundos.

* Disponível apenas em determinados modelos

SISTEMA STOP FROST*

O sistema STOP FROST facilita o processo de descongelação do compartimento do congelador. O acessório "STOP FROST" foi concebido para recolher algum do gelo que se forma no compartimento do congelador e pode ser facilmente retirado e limpo, reduzindo assim o tempo necessário para descongelar o interior do compartimento do congelador.

COMO LIMPAR O ACESSÓRIO STOP FROST

1. Abra a porta do compartimento do congelador e retire a gaveta superior.

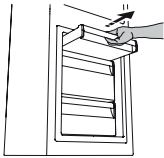

2. Desaperte o acessório STOP FROST e remova-o, certificando-se de que não o deixa cair sobre a prateleira de vidro existente por baixo do mesmo.

Nota: se o acessório estiver preso ou for difícil de retirar, não insista para o retirar. Continue com os procedimentos para o descongelamento completo do compartimento do congelador.

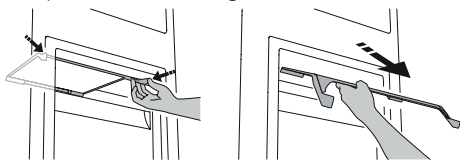

3. Feche a porta do compartimento do congelador.
4. Retire o gelo do acessório passado-o sob água corrente (não quente).



Para remover o gelo do acessório "STOP FROST", siga os procedimentos de limpeza indicados abaixo.

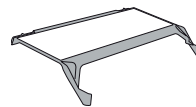

5. Deixe o acessório escorrer e seque as partes plásticas com um pano macio.



6. Torne a colocar o acessório colocando a parte de trás nos encaixes representados na figura e, em seguida, volte a prender a pega do acessório nas peças acima.

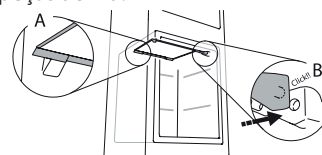

7. Torne a colocar a gaveta superior e feche a porta do compartimento do congelador.

É possível limpar o acessório STOP FROST sozinho, sem descongelar por completo o compartimento do congelador. Limpar o acessório STOP FROST regularmente, ajuda a reduzir a necessidade de descongelar por completo o compartimento do congelador.

Nota: as especificações do produto, incluindo volume e energia, são calculadas sem o acessório STOP FROST.

COMO ARMAZENAR ALIMENTOS E BEBIDAS

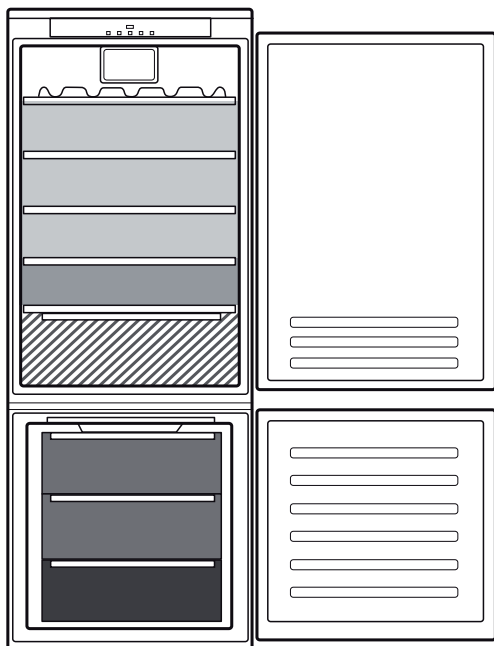

Legenda

- ZONA TEMPERATURA**
Recomendada para o armazenamento de frutas tropicais, latas, bebidas, ovos, molhos, pickles, manteiga e compotas
- ZONA FRESCA**
Recomendada para o armazenamento de queijo, leite, laticínios, charcutaria, iogurtes
- ZONA MAIS FRESCA**
Recomendada para o armazenamento charcutaria, sobremesas, peixe e carne
- GAVETA PARA FRUTAS E LEGUMES**
- GAVETAS DO CONGELADOR**
- GAVETA ZONA CONGELAÇÃO**
(Máx. zona fresca)
Recomendada para congelar alimentos frescos/cozinhados

* Disponível apenas em determinados modelos

RETIRAR A GAVETA E O "SLIDING TRAY" (PRATELEIRA AMOVÍVEL)*

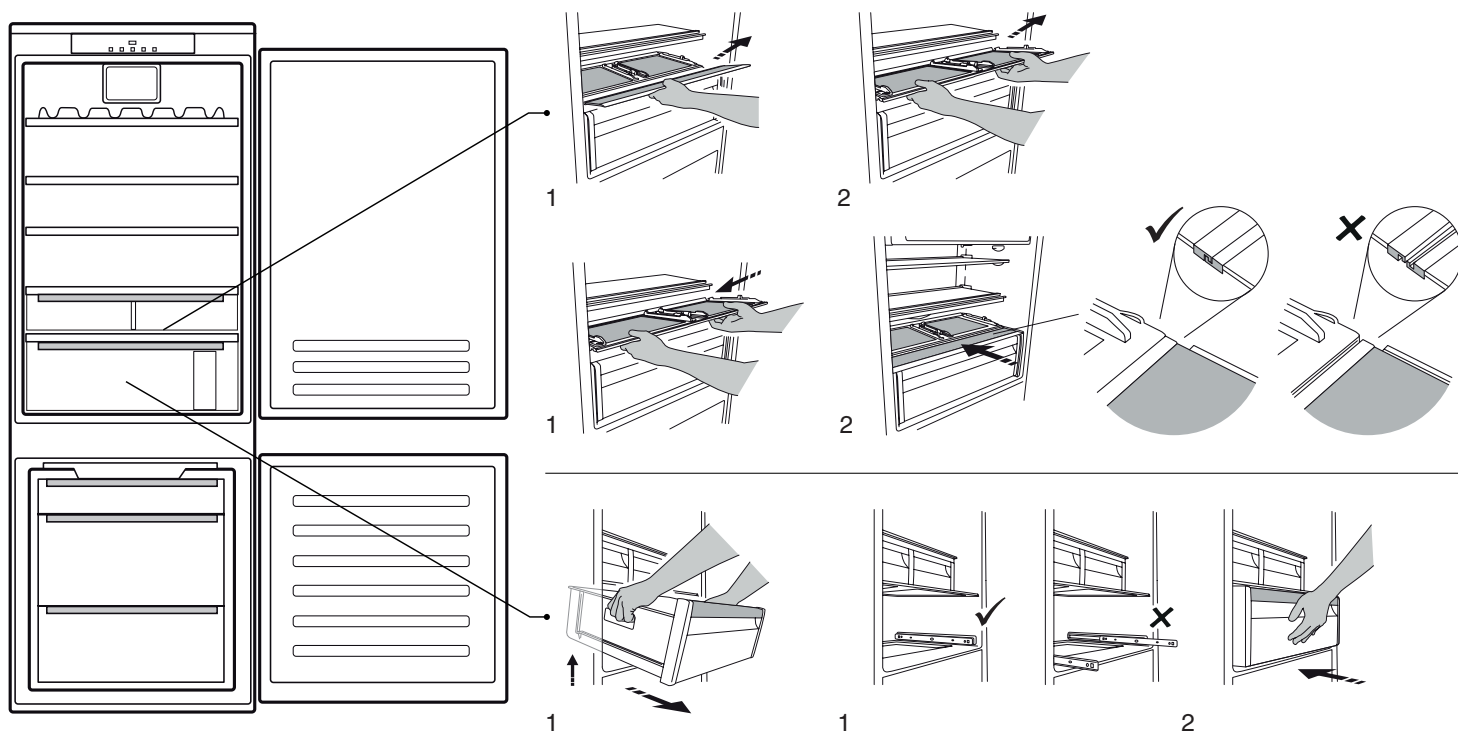

FOOD CARE ZONE*

A gaveta foi especialmente concebida para manter uma temperatura baixa de forma a conservar os alimentos durante mais tempo (por exemplo, massa fresca, natas ácidas, molho pesto/salsa, alimentos de preparação caseira, creme de pasteleiro, enchidos, requeijão, carnes frias, sobremesas, carne e peixe).

A temperatura interna da gaveta deve ser entre +3 °C e -2 °C. Para o correto funcionamento da gaveta é necessário que o Modo Férias não esteja selecionado.





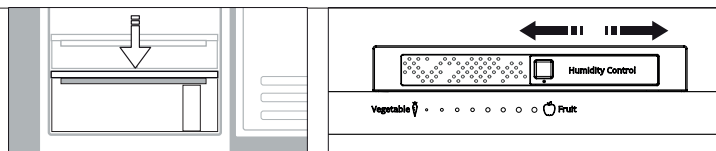

HUMIDITY CONTROL (CONTROLO DE HUMIDADE)*

Seletor do nível de humidade na gaveta para frutas e legumes: deslize o seletor para ajustar o nível correto de humidade para uma melhor conservação dos alimentos armazenados.



* Disponível apenas em determinados modelos

RESOLUÇÃO DE PROBLEMAS

O que fazer em caso de...	Razões possíveis	Soluções
O painel de controlo está desligado, o aparelho não funciona.	O aparelho pode estar no modo Stand-by (em espera). Pode existir um problema na fonte de alimentação do aparelho.	Ligue o aparelho premindo o botão On/Stand-by. verifique se: <ul style="list-style-type: none"> • não ocorreu uma falha de energia; • a ficha está inserida corretamente na tomada e o interruptor da tomada (se existir) está na posição correta (ou seja permite que o aparelho receba energia); • os dispositivos de proteção do sistema elétrico doméstico são eficientes; • o cabo de alimentação não está danificado.
A luz interior não funciona.	A lâmpada poderá ter de ser substituída. O aparelho pode estar no modo Stand-by (em espera).	Modelos com LEDs: contacte o Serviço de Assistência Técnica autorizado. Desligue o aparelho por alguns instantes premindo o botão  (consulte a função "On/Stand-by").
A temperatura no interior dos compartimentos não é suficientemente baixa.	Isto pode dever-se a várias causas (consulte "Soluções").	verifique se: <ul style="list-style-type: none"> • as portas fecham perfeitamente; • o aparelho não está instalado perto de uma fonte de calor; • a temperatura programada é a adequada; • a circulação de ar através das grelhas de ventilação na base do aparelho não estão obstruídas.
Existe água no fundo do compartimento do frigorífico.	O dreno da água de descongelação está bloqueado.	Limpe o dreno da água de descongelação (consulte a seção "Manutenção e limpeza").
A parte frontal do aparelho, na parte do vedante da porta, está quente.	Isto não é um defeito. Isto evita a formação de condensação.	Não é necessária realizar nenhuma ação.
O símbolo  a vermelho está a piscar e é ativado um alarme sonoro	Alarme de porta aberta É ativado quando a porta do compartimento do frigorífico e/ou do congelador permanece aberta durante um longo período de tempo.	Para desligar o sinal sonoro, feche a porta do aparelho que está aberta.
O símbolo  a vermelho está a piscar e é emitido um sinal sonoro e o símbolo  é ativado.	Alarme de falha de energia É ativado quando ocorre uma interrupção prolongada no abastecimento de energia que provocou um aumento de temperatura no compartimento do congelador. Nota: até que o alarme de falha de corrente seja desativado, não poderá programar uma temperatura diferente no aparelho.	Antes de desligar o sinal sonoro, recomendamos que tome atenção à temperatura apresentada no visor de temperatura, correspondendo à temperatura mais elevada alcançada pelo compartimento do congelador durante a falha de corrente. Para desligar o sinal sonoro, prima por breves instantes o botão "Desligar sinal sonoro". Após premir o botão, o visor de temperatura irá mostrar de novo a temperatura programada. Se o compartimento do congelador ainda não atingiu a temperatura ideal para conservar alimentos, o alarme do compartimento do congelador poderá ser ativado (consulte alarme de temperatura do compartimento do congelador). Verifique o estado dos alimentos antes de os consumir.
O ícone a vermelho  está aceso (sem piscar), é ativado um sinal sonoro e o visor da temperatura do congelador está a piscar.	Alarme de temperatura do compartimento do congelador O alarme de temperatura do compartimento do congelador indica que o compartimento não se encontra na temperatura ideal. Isto pode ocorrer quando: o utiliza pela primeira vez, após descongelar e/ou limpar, quando congela grandes quantidades de alimentos ou quando a porta do congelador não fecha completamente.	Para desligar o sinal sonoro, prima por breves instantes o botão "Desligar alarme sonoro" (o visor da temperatura para de piscar). Quando é atingida a temperatura ideal, o símbolo vermelho desliga-se automaticamente. Se o alarme de temperatura do compartimento do congelador continuar, contacte o Serviço de Assistência Técnica Autorizado.
O símbolo a vermelho  acende-se, é ativado um alarme sonoro e a letra "F" pisca no visor.	Alarme de mau funcionamento O alarme indica o mau funcionamento de um componente técnico.	Contacte o Serviço de Assistência Técnica. Para desligar o sinal sonoro, prima por breves instantes o botão "Desligar sinal sonoro".

* Disponível apenas em determinados modelos



As políticas da empresa, documentação padrão, encomenda de peças sobresselentes e informações adicionais sobre o produto poderão ser consultadas em:

- Visitando a nossa página web docs.bauknecht.eu e parts-selfservice.whirlpool.com
- Utilizando o Código QR
- Em alternativa, **contacte o nosso Serviço Pós-venda** (através do número de telefone contido no livrete da garantia). Ao contactar o nosso Serviço Pós-Venda, indique os códigos fornecidos na placa de identificação do seu produto.

A informação relativa ao modelo pode ser obtida utilizando o código QR indicado na etiqueta energética. A etiqueta inclui também o identificador do modelo, que pode ser utilizado para consultar o portal de base de dados <https://eprel.ec.europa.eu>.





TAK FORDI DU HAR KØBT ET BAUKNECHT PRODUKT

Registrér venligst dit produkt på www.bauknecht.eu/register, for at modtage en mere komplet assistance



Læs sikkerhedsanvisningerne med omhu, før apparatet tages i brug.

PRODUKTBEKRIVELSE

VED FØRSTEGANGSBRUG

Vent mindst to timer efter installation, før apparatet forbindes til strømforsyningen. Forbind apparatet til el-forsyningen. Det starter automatisk. De ideelle opbevaringstemperaturer for madvarerne er allerede indstillet på fabrikken.

Når du har tændt for apparatet, skal du vente i 4-6 timer for at opnå den korrekte opbevaringstemperatur for et normalt fyldt apparat. Anbring det bakterie- og lugtfilteret som vist på dets emballage (hvis filteret findes). Hvis lydalarmerne starter, betyder det, at temperaturalarmerne har grebet ind: Tryk på knappen, for at slukke for lydalarmerne.

BETJENINGSPANEL

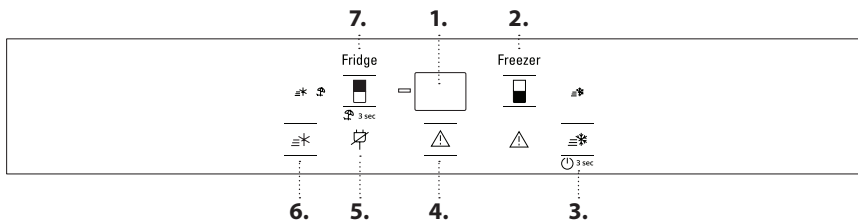

- 1. Temperaturdisplay
- 2. Temperatur i fryseafdelingen
- 3. Fast freeze (Lynfrysning) - Tændt/standby
- 4. Inaktivering af lydsignal
- 5. Indikatoren Black out alarm
- 6. Lynafkøling
- 7. Køleafsnettets temperatur - Ferie

BLÆSER*

Blæseren forbedrer temperaturfordelingen i produktet, hvilket giver en bedre opbevaring af madvarerne og en reduktion af overdreven luftfugtighed. Blæseren er som standard tændt. Du kan tænde/slukke for ventilatoren ved at trykke i 3 sekunder på og . Displayets lys vil blinke, og der aktiveres et enkelt lydsignal, hvis ventilatoren er slukket, eller displayets lys vil blinke og lydsignalet aktiveres to gange, hvis ventilatoren er tændt. Hvis rumtemperaturen overskrider 27° C, eller hvis der er vanddråber på glashylderne, skal blæseren være tændt for at garantere en korrekt opbevaring af madvarerne. Deaktiver ventilatoren for at reducere energiforbruget.

Bemærk: ventilatoren genstarter automatisk efter en strømafbrydelse eller efter en slukning af apparatet. Blokér ikke indsugningsområdet med madvarer.

BAKTERIEFILTER*

Tag det ud af æsken i Frugt- og grønsagsskuffen, og sæt det ind i blæserens dæksel. Udskiftningsvejledningen leveres sammen med filteret.

ON/STANDBY

Tryk i 3 sekunder på knappen for at slukke for apparatet. I tilstanden Standby tændes der to bindestreger på displayet. Apparatet genaktiveres ved kortvarigt at trykke på den samme knap igen.

Bemærk: denne handling kobler ikke apparatet fra strømforsyningen.

TEMPERATUR I KØLEAFDELINGEN

Det er muligt at indstille en anden temperatur for apparatet ved at trykke på knappen .

TEMPERATURDISPLAY

Displayet kan alternativt vise temperaturen i køleafdelingen (mellem 2° C og 8° C) eller temperaturen i fryseafdelingen (mellem -16° C og -24° C).

FAST COOL (LYNAFKØLING)

Tryk på knappen inden der lægges en større mængde friske fødevarer i køleafsnittet. Når funktionen er aktiv, tændes ikonet. Funktionen slukker automatisk efter 6 timer, eller kan slukkes manuelt ved at trykke på knappen .

INAKTIVERING AF LYDSIGNALET

Tryk kortvarigt på knappen , for at slukke for lydsignalet.

TEMPERATUR I FRYSEAFDELINGEN

Det er muligt at indstille en anden temperatur for apparatet ved at trykke på knappen .

FAST FREEZE (LYNFrysning)

Tryk på knappen 24 timer før der skal lægges en stor mængde fødevarer til fryseafdelingen. Når funktionen er aktiv, lyser ikonet. Funktionen slukker automatisk efter 48 timer, eller kan slukkes manuelt ved at trykke på knappen .

3 sec FERIE

Du kan bruge denne funktion i tilfælde af længerevarende fravær. Tryk på knappen i 3 sekunder for at tænde for funktionen. Displayet viser temperaturen i køleafdelingen (+12° C) og ikonet tændes. Når funktionen er aktiveret, skal letfordærlige varer fjernes fra køleskabet, og døren skal holdes lukket, så skabet opretholder en tilstrækkelig temperatur til at forhindre dannelsen af dårlig lugt. Fryserens indstillede temperatur ændres dog ikke. Tryk på knappen i 3 sekunder, for at slukke for funktionen.

)* Findes kun på visse modeller

STOP FROST SYSTEM*

STOP FROST SYSTEMET letter afrimningsproceduren i fryseafdelingen. Tilbehøret STOP FROST er designet til at opsamle noget af den is, der dannes i fryseren. Tilbehøret er let at fjerne og rengøre, hvilket gør det hurtigere at afise fryseren.

PROCEDURE TIL AT RENGØRE STOP FROST-TILBEHØR

1. Åbn lågen til fryseafdelingen og fjern den øverste skuffe.

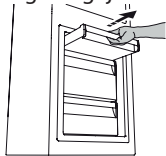

2. Frigør og tag tilbehøret STOP FROST ud, men sørg for at det ikke falder ned på den underliggende glashylde.

Bemærk: Hvis tilbehøret sidder fast eller er svært at fjerne, skal du ikke blive ved med at prøve at fjerne det, men i stedet foretage en fuldstændig afisning af fryseren.

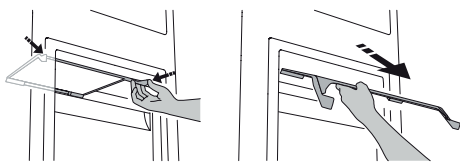

3. Luk lågen til fryseafdelingen.
4. Fjern is på tilbehøret ved at skylle det under rindende (ikke varmt) vand.



Følg den nedenstående rengøringsprocedure, for at fjerne isen på STOP FROST tilbehøret.

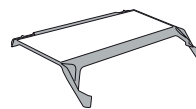

5. Lad tilbehøret dryptørre og tør plastdelene af med en blød klud.



6. Sæt tilbehøret tilbage på plads ved at placere den bageste del på fremspringene, som vist i figuren, og fastgør derefter håndtaget på tilbehøret i klemmerne ovenfor.

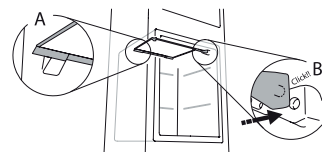

7. Sæt den øverste skuffe tilbage på plads og luk fryseafdelingens låge.

Det er muligt at rengøre STOP FROST-tilbehøret separat uden fuldstændig afisning af fryseren. Regelmæssig rengøring af STOP FROST-tilbehøret reducerer behovet for at afise hele fryseren.

Bemærk: Produktspecifikationerne, herunder volumen og energi, er beregnet uden STOP FROST-tilbehøret.

OPBEVARING AF FØDEVARER OG DRİKKEVARER

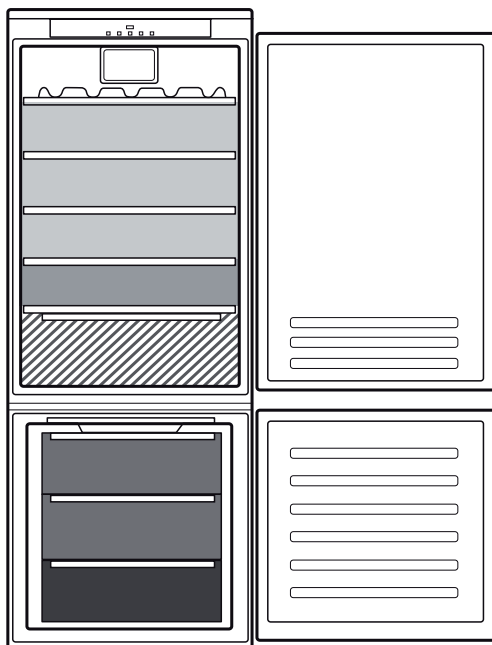

Forklaring

	TEMPERERET OMRÅDE Anbefalet til opbevaring af tropisk frugt, dåser, drikkevarer, æg, saucer, pickles, smør, marmelade
	KOLDT OMRÅDE Anbefalet til opbevaring af ost, mælk, dagligdagsvarer, delikatesser, yoghurt
	KOLDESTE OMRÅDE Anbefalet til opbevaring af pålæg, deserter, kød og fisk
	FRUGT & GRØNSAGSSKUFFE
	FRYSERSKUFFER
	FRYSEOMRÅDETS SKUFFE (Max køleområde) Anbefales til indfrysning af friske/tilberedte madvarer

)* Findes kun på visse modeller

UDTAGNING AF SKUFFEN OG "SLIDING TRAY" (UDTAGELIG HYLDE)*

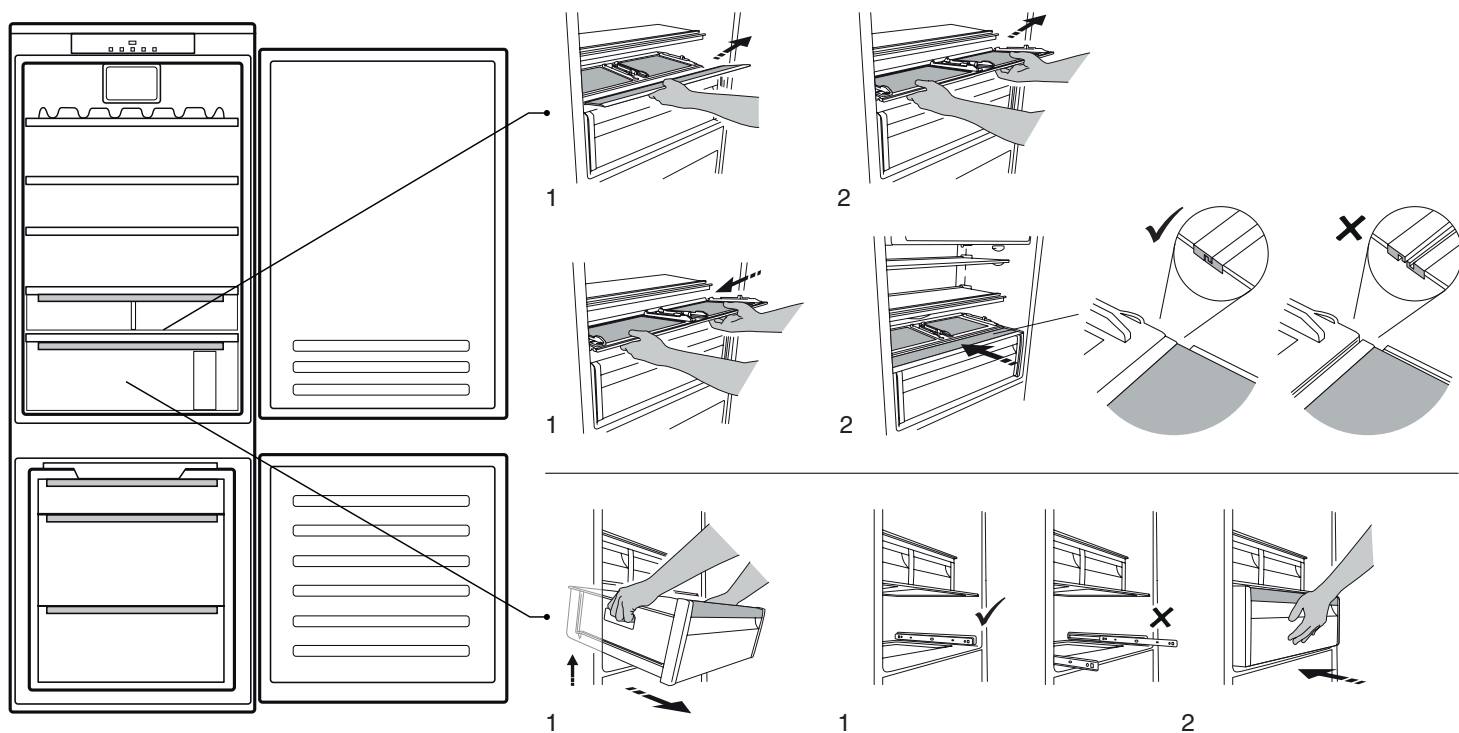

FØDEVAREPLEJEZONE*

Skuffen er designet med henblik på at opretholde en lav temperatur, for at bevare friske fødevarer i længere tid (for eksempel, frisklavet pasta, syrnede fløde, pesto/salsa, hjemmebakninger, konditorcreme, budding, cremet ost, pålæg, dessert, kød og fisk).

Den interne temperatur i skuffen ligger på mellem +3 °C og -2 °C. Det er vigtigt, ikke at markere tilstanden Vacation (ferie), for at funktionen kan markeres korrekt.





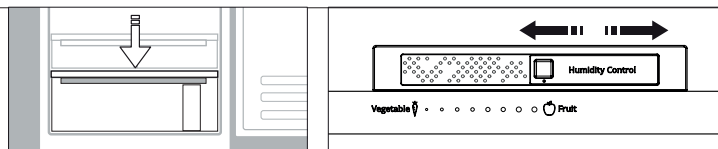

HUMIDITY CONTROL (FUGTIGHEDSKONTROL)*

Vælger til fugtighedsniveauet i frugt & grønsagsskuffen: Skub på selektoren, for at det bedste forhold sikres for de fødevarer, som du anbringer heri.



)* Findes kun på visse modeller

FEJLFINDING

Fejlfindingsoversigt...	Mulige årsager	Løsninger
Betjeningspanelet er slukket, og apparatet fungerer ikke.	Apparatet kan være i On/standby-tilstand. Der kan være et problem med strømforsyningen til apparatet.	Tænd for apparatet ved at trykke på knappen On/Standby. Kontrollér, om: <ul style="list-style-type: none"> • der er strømsvig; • stikket sidder korrekt i stikkontakten, og den 2-polede afbryder (hvis den findes) er i den korrekte position (tændt, så der kommer strøm til apparatet); • de elektriske beskyttelsesforanstaltninger virker korrekt; • el-kablet er ødelagt.
Den indvendige belysning virker ikke.	Muligvis skal pæren udskiftes. Apparatet kan være i On/standby-tilstand.	Modeller med Lysdiode-belysning: Kontakt servicecenter. Tænd for apparatet ved kortvarigt at trykke på knappen  (se funktionen On/Standby).
Temperaturen i afdelingerne er ikke lav nok.	Der kan være forskellige årsager (se "Løsning").	Kontrollér, om: <ul style="list-style-type: none"> • lågerne lukker korrekt; • apparatet er opstillet tæt på en varmekilde; • temperaturen er indstillet korrekt; • luftcirkulationen gennem ventilationsristene forned på apparatet er blokeret.
Der er vand i bunden af køleafdelingen.	Afløbskanalen for afrimningsvand er blokeret.	Rens afrimningens afløb (se afsnittet "Rengøring og vedligeholdelse").
Forkanten på apparatet ved lågens pakning er varm.	Dette er ikke en fejl. Det hindrer dannelse af kondens.	Ingen afhjælpning er nødvendig.
Det røde  ikon blinker og der høres et lydsignal	Alarmen åben låge Alarmen aktiveres, når køle- og/eller fryseafdelingens låge står åben i lang tid.	Luk den åbne låge, for at slukke for lydsignalet.
Det røde  ikon blinker, der høres et lydsignal og ikonet  aktiveres.	Alarm for strømafbrydelse Denne alarm aktiveres, når der er en langvarig afbrydelse af strømforsyning, som har forårsaget en stigning i temperaturen i fryseren. Bemærk: Du kan ikke indstille en anden temperatur for produktet, indtil alarmerne for strømafbrydelse er deaktiveret.	Før du slukker lydsignalet, anbefales det, at du er opmærksom på den temperatur, der vises på temperaturdisplayet svarende til den højeste temperatur, der opnås i fryseren under strømafbrydelsen. Tryk kortvarigt på knappen "Deaktivering af lydsignal" for at slukke for lydsignalet. Når der er trykket på knappen, vises den indstillede temperatur igen. Hvis fryseafdelingen ikke har nået den optimale temperatur for opbevaring af madvarer, aktiveres temperaturalarmen muligvis (se temperaturalarm). Kontrollér madvarernes tilstand, inden de anvendes.
Det røde  ikon lyser (uden at blinke), der høres et lydsignal og fryserens temperaturdisplay blinker.	Temperaturalarm for fryseafdelingen Alarm for temperatur i fryseafdelingen angiver, at temperaturen i fryseafdelingen ikke er optimal. Dette kan forekomme: Ved første gangs brug, efter afrimning og/eller rengøring, i tilfælde af indfrysning af større mængder madvarer, eller når fryseafdelingens dør ikke lukker ordentligt.	Tryk kortvarigt på knappen "Deaktivering af lydsignal" for at slukke for lydsignalet (temperaturdisplayet stopper med at blinke). Når den optimale temperatur er nået, slukker det røde ikon automatisk. Kontakt servicecenter, hvis alarmerne for temperatur i fryseafdelingen aktiveres igen.
Det røde  ikon lyser, der høres et lydsignal og bogstavet "F" blinker på displayet.	Alarm for fejlfunktion Alarmerne angiver en fejl i en teknisk komponent.	Kontakt servicecenter. Tryk kortvarigt på knappen "Deaktivering af lydsignal" for at slukke for lydsignalet.

)* Findes kun på visse modeller

Retningslinjer, standarddokumentation, bestilling af reservedele og supplerende produktinformation kan findes ved at:

- Besøge vores website docs.bauknecht.eu og parts-selfservice.whirlpool.com
- Ved hjælp af QR Code
- Eller som alternativ **kontakt vores serviceafdeling** (Telefonnummeret findes i garantihæftet). Når du kontakter vores serviceafdeling, bedes du angive koderne på dit produkts identifikationskilt.

Modelinformation kan indhentes ved hjælp af den angivne QR-kode på energimærket. Mærket indeholder også modelidentifikatoren, som kan anvendes til at indhente oplysninger på databaseportalen <https://eprel.ec.europa.eu>.



KIITOS SIITÄ, ETTÄ OSTIT BAUKNECHT-TUOTTEEN

Täyden tuen saamiseksi on tuote rekisteröitävä osoitteessa www.bauknecht.eu/register



Ennen laitteen käyttöä, lue huolellisesti turvaohjeet.

TUOTTEEN KUVAUS

ENSIMMÄINEN KÄYTTÖKERTA

Odota vähintään kaksi tuntia asennuksen jälkeen ennen kuin kytket laitteen verkkovirtaan. Kun laite kytketään verkkovirtaan, se käynnistyy automaattisesti. Elintarvikkeiden ihanteelliset säilytyslämpötilat on esisäädetty tehtaalla.

Odota laitteen virran kytkemisen jälkeen 4–6 tuntia, että laite saavuttaa oikean säilytyslämpötilan normaalille täyttömäärälle. Aseta antibakteerinen hajunpoistosuodatin tuulettimeen suodattimen pakkauksessa kuvatulla tavalla (jos kuuluu toimitukseen). Äänimerkin kuuluminen tarkoittaa, että lämpötilahälytys on lauennut: sammuta äänimerkit painiketta painamalla.

KÄYTTÖPANEELI

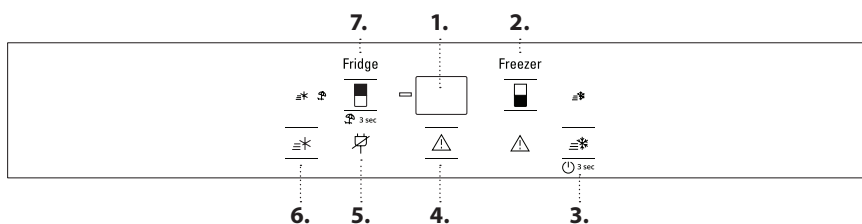

1. Lämpötilan näyttö
2. Pakastimen lämpötila
3. Fast freeze (Pikapakastus) - Virta-/Valmiustila
4. Hälytysäänimerkin sammutus
5. Sähkökatkon hälytys -merkkivalo
6. Fast cool (Pikajäähdytys)
7. Jääkaapin lämpötila - Loma

TUULETIN*

Tuuletin parantaa lämmön jakautumista laitteen sisällä, jolloin elintarvikkeet säilyvät paremmin ja liiallinen kosteus vähenee. Tuuletin on oletuksena päällä. Voit laittaa tuulettimen päälle / pois päältä, painamalla 3 sekunnin ajan ja painikkeita. Näytön valo vilkkuu ja äänimerkki kuuluu kerran, jos tuuletin on POISSA PÄÄLTÄ tai näytön valo vilkkuu ja äänimerkki kuuluu kahdesti, jos tuuletin on PÄÄLLÄ. Jos ympäristön lämpötila on yli 27 °C tai lasihyllyillä on vesipisaraita, tuulettimen käyttö on ehdottoman tärkeää ruoan säilymisen varmistamiseksi. Tuulettimen sammuttaminen pienentää laitteen virrankulutusta.

Huomaa: tuuletin käynnistyy automaattisesti uudelleen virtakatkoksen jälkeen tai laitteen sammuttamisen jälkeen. Älä aseta ruokia ilmanottoaukkojen eteen.

ANTIBAKTEERINEN SUODATIN*

Ota se pakkauksesta hedelmä- ja vihanneslaatikon sisällä ja aseta se tuulettimen suojukseen. Vaihto-ohjeet ovat suodattimen pakkauksessa.

3 sec **VIRTA-/VALMIUSTILA**

Sammuta laite painamalla painiketta 3 sekunnin ajan. Odotustilassa kaksi pikkuviivaa tulee näkyviin näytölle. Paina painiketta uudelleen, kun haluat ottaa laitteen uudelleen käyttöön.

Huomaa: Tämä toiminto ei kytkä laitetta irti verkkovirrasta.

JÄÄKAAPPIOSASTON LÄMPÖTILA

Laitteelle voidaan asettaa eri lämpötila painamalla -painiketta.

LÄMPÖTILAN NÄYTTÖ

Näyttö saattaa näyttää vaihtoehtoisesti jääkaappiosaston lämpötilan (2 °C – 8 °C) tai pakastinosaston lämpötilan (-16 °C – -24 °C).

FAST COOL (PIKAJÄÄHDYTYYS)

Paina -painiketta ennen kuin laitat jääkaappiosastoon suuria määriä tuoretta ruokaa. Kun toiminto on kytketty päälle, kuvake syttyy. Toiminto kytkeytyy pois päältä automaattisesti 6 tunnin kuluttua, tai manuaalisesti painamalla painiketta uudelleen.

HÄLYTYSÄÄNIMERKIN SAMMUTUS

Voit sammuttaa hälytysäänimerkin painamalla hetken painiketta .

PAKASTINOSASTON LÄMPÖTILA

Laitteelle voidaan asettaa eri lämpötila painamalla -painiketta.

FAST FREEZE (PIKAPAKASTUS)

Paina -painiketta 24 tuntia ennen kuin laitat suuria määriä ruokaa jäätymään pakastinalueelle. Kun toiminto on kytketty päälle, kuvake syttyy. Toiminto kytkeytyy pois päältä automaattisesti 48 tunnin kuluttua, tai manuaalisesti painamalla painiketta uudelleen.

3 sec **LOMATOIMINTO**

Tätä toimintoa voidaan käyttää pidemmän poissaolon aikana. Laita toiminto päälle painamalla 3 sekunnin ajan -painiketta. Näyttö ilmaisee jääkaappiosaston lämpötilan (+12 °C) ja kuvake syttyy. Kun olet aktivoinut toiminnon, poista elintarvikkeet jääkaapista ja pidä molemmat ovet kiinni – jääkaappi säilyttää sopivan lämpötilan, joka estää hajujen muodostumisen. Pakastin pysyy kuitenkin asetetussa lämpötilassa. Toiminto kytketään pois painamalla painiketta 3 sekunnin ajan.

* Saatavana vain eräissä malleissa

STOP FROST -JÄRJESTELMÄ*

STOP FROST -JÄRJESTELMÄ helpottaa pakastinosaston sulattamista. STOP FROST -lisävaruste on suunniteltu keräämään pakastinosastossa syntyvää jäätä. Se on helppo poistaa ja puhdistaa, joten se vähentää pakastinosaston sulatukseen tarvittavaa aikaa.

STOP FROST -LISÄVARUSTEEN PUHDISTAMINEN

1. Avaa pakastinosaston ovi ja poista ylälaatikko.

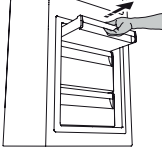

2. Irrota STOP FROST -lisävaruste ja poista se; varo, että se ei pääse putoamaan alla olevalle lasihyllylle.

Huomaa: jos lisävaruste on juuttunut tai vaikea poistaa, älä yritä poistaa sitä väkisin, vaan sulata koko pakastinosasto.

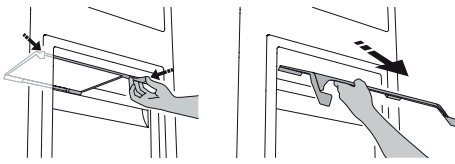

3. Sulje pakastinosaston ovi.
4. Puhdista lisävarusteesta huurre juoksevalla vedellä (ei kuumalla) huuhtelemalla.

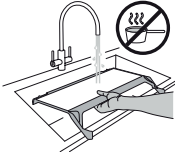

STOP FROST -lisävarusteen päälle muodostuva jää poistetaan seuraavassa esitettyjen puhdistusohjeiden mukaisesti.



5. Anna lisävarusteen valua kuivaksi ja kuivaa muoviosat pehmeällä liinalla.

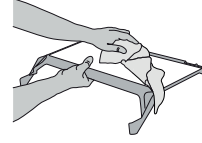

6. Laita lisävaruste paikalleen asettamalla sen takaosa kuvassa näkyvien ulokkeiden päälle, kiinnitä sitten lisävarusteen kahva yllä oleviin hakasiin.

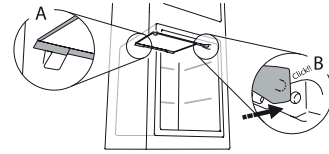

7. Aseta ylälaatikko takaisin paikalleen ja sulje pakastinosaston ovi.

STOP FROST -lisävaruste voidaan puhdistaa erikseen ilman koko pakastinosaston sulattamista.

STOP FROST -lisävarusteen säännöllinen puhdistus vähentää pakastinosaston täyssulatuksen tarvetta.

Huomaa: tuotteen tekniset tiedot, kuten tilavuus ja energia, on määritetty ilman STOP FROST -lisävarustetta.

ELINTARVIKKEIDEN JA JUOMIEN SÄILYTYSOHJEITA

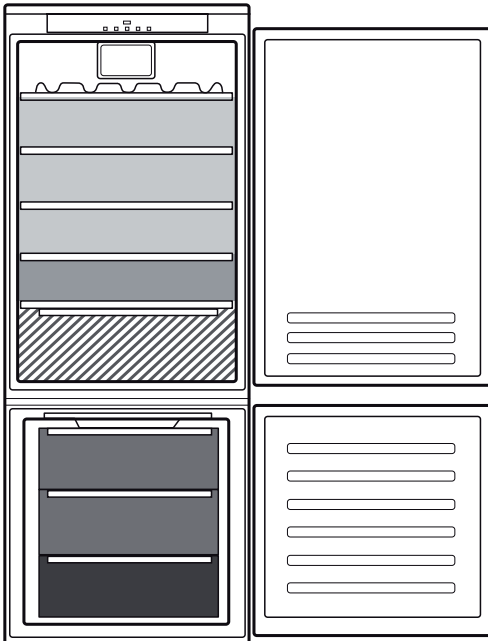

Selitys

- VIILEÄ ALUE**
Suositellaan trooppisten hedelmien, tölkkien, juomien, kananmunien, kastikkeiden, pikkelssien, voin, hillojen säilytykseen
- KYLMÄ ALUE**
Suositellaan juustojen, maidon, maitotuotteiden, herkkutavaroiden, jogurtin säilytykseen
- KYLMIN ALUE**
Suositellaan kylmien leikkeiden, jälkiruokien, lihan ja kalan säilytykseen
- HEDELMÄ- JA VIHANNESLAATIKKO**
- PAKASTIMEN LAATIKOT**
- PAKASTUSOSAN LAATIKKO**
(Kylmin alue)
Suositellaan tuoreiden/kypsennettyjen elintarvikkeiden pakastamiseen

* Saatavana vain eräissä malleissa

LAATIKON JA "SLIDING TRAY"-HYLLYN POISTAMINEN (IRROTETTAVA HYLLY)*

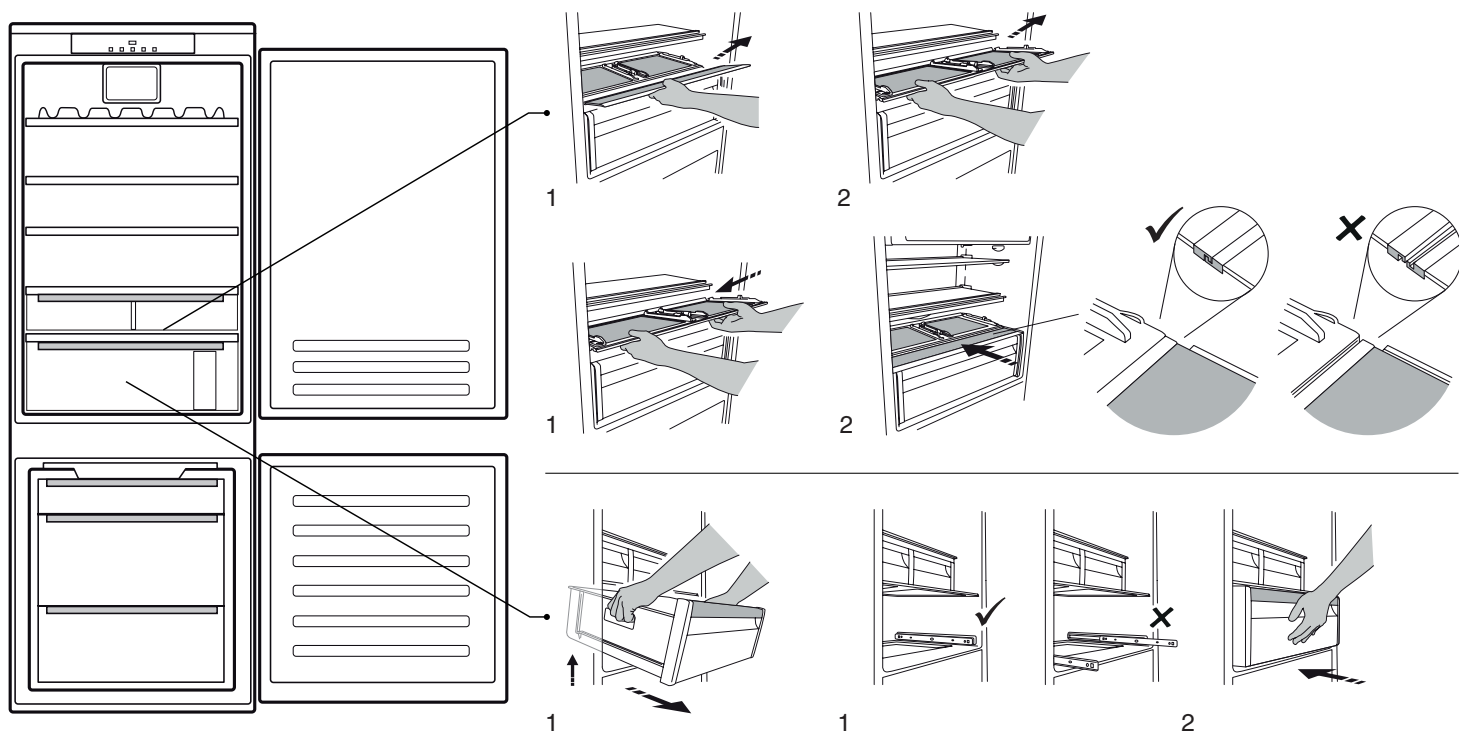

FOOD CARE -ALUE* (VIILEÄ OSASTO)

Laatikko on erityisesti suunniteltu pitämään lämpötilan alhaisena, jotta tuoreet elintarvikkeet säilyvät pidempään (esimerkiksi tuorepasta, hapankerma, pesto/kastike, kotona valmistetut ruoat, vaniljakreemi, vanukas, tuorejuusto, leikkeleet, jälkiruoat, liha ja kala).

Laatikon sisälämpötila on +3 °C – -2 °C. Laatikon asianmukaisen toiminnan takaamiseksi Vacation-toiminto (Loma) ei saa olla valittuna.





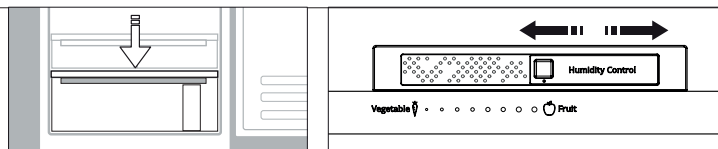

HUMIDITY CONTROL (KOSTEUDEN VALVONTA)*

Kosteustason valitsin hedelmä- ja vihanneslaatikossa: säädä säilytettävien elintarvikkeiden säilymiselle ihanteellinen kosteustaso valitsinta liu'uttamalla.



* Saatavana vain eräissä malleissa

VIANETSINTÄ

Mitä tehdä jos...	Mahdolliset syyt	Ratkaisut
Käyttöpaneeli on pois päältä, laite ei toimi.	Laite saattaa olla On/Stand-by-tilassa. Laitteen virransaannissa voi olla ongelma.	Kytke laite toimintaan painamalla On/Stand-by-tilapainiketta. Tarkista seuraavat seikat: <ul style="list-style-type: none">• onko kyseessä sähkökatko• onko pistoke kunnolla pistorasiassa ja onko kaksinapainen kytkin (mallikohtainen) oikeassa asennossa (niin, että laite saa virtaa)• toimivatko kotitalouden sähköverkon vikavirtasuojalaitteet oikein• onko virtajohto ehjä.
Laitteen sisävalo ei toimi.	Valo pitää ehkä vaihtaa. Laite saattaa olla On/Stand-by-tilassa.	Mallit LED-valoilla: ota yhteyttä tekniseen tukeen. Käynnistä laite painamalla hetki painiketta  (katso On/Stand-by-toiminto).
Osastojen lämpötila ei ole riittävän alhainen.	Tähän voi olla useita eri syitä (katso Ratkaisut-kohta).	Tarkista seuraavat seikat: <ul style="list-style-type: none">• sulkeutuvatko ovet kunnolla• laitetta ei ole asennettu lähelle lämmönlähdettä• lämpötila on asetettu oikealle tasolle• laitteen alalaidassa olevien ritilöiden kautta tapahtuva ilmanvaihto ei ole estynyt.
Jääkaappiosaston pohjalla on vettä.	Sulatusveden tyhjennysaukko on tukossa.	Puhdista sulatusveden tyhjennysaukko (ks. kohta "Puhdistus ja huolto").
Laitteen etuosa on kuumentunut oven tiivisteiden kohdalta.	Kyseessä ei ole vika. Tämä toiminto estää kosteuden muodostumista.	Älä yritä ratkaista tätä tilannetta.
Punainen  -kuvake vilkkuu ja äänimerkki kuuluu	Ovi auki -hälytys Tämä kytkeytyy päälle, kun jääkaappi- ja/tai pakastinosaston ovi on auki liian pitkään.	Äänimerkki kytketään pois toiminnasta sulkemalla tuotteen avoin ovi.
Punainen kuvake  vilkkuu, äänimerkki käynnistyy ja kuvake  syttyy.	Sähkökatkon hälytys Tämä hälytys aktivoituu, kun virransyötössä on pitkä katkos, joka on aiheuttanut pakastinosaston lämpötilan nousemisen. Huomaa: tuotteeseen ei voida säätää eri lämpötilaa, ennen kuin sähkökatkon hälytys on passivoitu.	Ennen kuin äänimerkki kytketään pois päältä, on suositeltavaa huomioida lämpötilan näytön ilmaisema arvo, joka tarkoittaa pakastinosaston korkeinta sähkökatkon aikaista lämpötilaa. Voit sammuttaa hälytysäänimerkin painamalla hetken painiketta Sammuta hälytysäänimerkki. Kun painat painiketta, lämpötilan näyttö näyttää jälleen lämpötila-asetuksen. Jos pakastinosasto ei ole vielä saavuttanut optimilämpötilaa elintarvikkeiden säilytystä varten, pakastinosaston lämpötilahälytys saattaa aktivoitua (katso pakastinosaston lämpötilahälytys). Tarkista elintarvikkeiden kunto, ennen kuin käytät ne.
Punainen kuvake  syttyy (vilkkumatta), äänimerkki käynnistyy ja pakastimen lämpötilanäyttö vilkkuu.	Pakastinosaston lämpötilahälytys Pakastinosaston lämpötilahälytys ilmaisee, että osasto ei ole optimilämpötilassa. Näin voi tapahtua seuraavissa tilanteissa: kun laite otetaan käyttöön ensimmäisen kerran, laite on sulatettu ja/tai pesty, kun suuria elintarvikemääriä pakastetaan tai jos pakastimen ovi ei sulkeudu täydellisesti.	Äänimerkki sammutetaan painamalla hetki painiketta Sammuta hälytysäänimerkki (lämpötilan näyttö lakkaa vilkkumasta). Kun laite on saavuttanut optimaalisen lämpötilan, punainen kuvake sammuu automaattisesti. Jos pakastinosaston lämpötilahälytys jatkuu, ota yhteyttä tekniseen tukeen.
Punainen  kuvake syttyy, äänimerkki käynnistyy ja näytössä vilkkuu kirjain "F".	Toimintahäiriön hälytys Hälytys ilmaisee teknisen komponentin toimintahäiriön.	Ota yhteyttä tekniseen tukeen. Voit sammuttaa hälytysäänimerkin painamalla hetken painiketta Sammuta hälytysäänimerkki.

* Saatavana vain eräissä malleissa



Yhtiön säännöt, vakiodokumentaatio, varaosien tilaaminen sekä tuotetta koskevat lisätiedot ovat saatavissa osoitteesta:

- Käymällä verkkosivustolla docs.bauknecht.eu ja parts-selfservice.whirlpool.com
- Käyttämällä QR Code
- Vaihtoehtoisesti **ottamalla yhteyttä huoltopalveluumme** (katso puhelinnumero takuuvihkosesta). Kun otat yhteyttä huoltopalveluun, ilmoita tuotteen tunnistekilvessä olevat koodit.

Mallia koskevat tiedot on saatavilla energiamerkinässä annettua QR-Code käyttäen. Merkinässä on myös mallin tunniste, jota voidaan käyttää tuotetietokantaan tutustumista varten tietokantaportaalin osoitteessa <https://eprel.ec.europa.eu>.



**ΣΑΣ ΕΥΧΑΡΙΣΤΟΥΜΕ ΠΟΥ ΑΓΟΡΑΣΑΤΕ ΕΝΑ ΠΡΟΪΟΝ ΒΑΥΚΝΕΧΤ**

Για να λάβετε πλήρη τεχνική υποστήριξη, παρακαλούμε να καταχωρίσετε τη συσκευή σας στην ιστοσελίδα www.bauknecht.eu/register



Διαβάστε τις οδηγίες για την ασφάλεια προσεκτικά πριν χρησιμοποιήσετε τη συσκευή.

ΠΕΡΙΓΡΑΦΗ ΠΡΟΪΟΝΤΟΣ**ΠΡΩΤΗ ΧΡΗΣΗ**

Μετά την εγκατάσταση, αφήστε τη συσκευή εκτός λειτουργίας τουλάχιστον για δύο ώρες πριν τη συνδέσετε στην πρίζα. Συνδέστε τη συσκευή στην πρίζα, η λειτουργία ξεκινά αυτόματα. Οι θερμοκρασίες για την ιδανική διατήρηση των τροφίμων έχουν ήδη ρυθμιστεί από το εργοστάσιο.

Αφού ενεργοποιήσετε τη συσκευή, πρέπει να περιμένετε 4 - 6 ώρες μέχρι η θερμοκρασία να φτάσει στη σωστή τιμή αποθήκευσης τροφίμων για μια κανονικά γεμάτη συσκευή. Τοποθετήστε το αντιβακτηριδιακό φίλτρο κατά των οσμών στον ανεμιστήρα όπως υποδεικνύεται στη συσκευασία του φίλτρου (εάν διατίθεται). Εάν ηχησει το ακουστικό σήμα, αυτό σημαίνει ότι έχει ενεργοποιηθεί ο συναγερμός θερμοκρασίας: πατήστε το κουμπί για να διακοπουν οι ηχητικοί συναγερμοί.

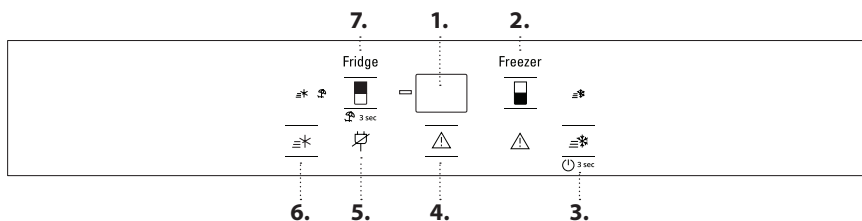
ΠΙΝΑΚΑΣ ΕΛΕΓΧΟΥ

1. Ενδειξη Θερμοκρασίας
2. Θερμοκρασία καταψύκτη
3. Fast freeze (Ταχεία κατάψυξη) - Ενεργοποίηση/Αναμονή
4. Απενεργοποίηση του ηχητικού συναγερμού
5. Ένδειξη συναγερμού διακοπής ρεύματος
6. Fast Cool (Ταχεία ψύξη)
7. Θερμοκρασία ψυγείου - Vacation (Απουσία μεγάλης διάρκειας)

ΑΝΕΜΙΣΤΗΡΑΣ*

Ο ανεμιστήρας βελτιώνει την κατανομή της θερμοκρασίας εντός του προϊόντος, επιτρέποντας έτσι την καλύτερη συντήρηση των τροφίμων και μείωση της επιπλέον υγρασίας. Ως προεπιλογή, ο ανεμιστήρας είναι ενεργοποιημένος. Μπορείτε να ενεργοποιήσετε/απενεργοποιήσετε τον ανεμιστήρα πιέζοντας για 3 δευτερόλεπτα τα κουμπιά και . Το φως της οθόνης θα αναβοσβήνει και ένα ηχητικό σήμα ενεργοποιείται μία φορά εάν ο ανεμιστήρας είναι απενεργοποιημένος ή το φως της οθόνης αναβοσβήνει και ένα ηχητικό σήμα ενεργοποιείται δύο φορές αν ο ανεμιστήρας είναι ενεργοποιημένος. Αν η θερμοκρασία περιβάλλοντος υπερβαίνει τους 27 °C ή αν εμφανιστούν σταγόνες νερού στα γυάλινα ράφια, είναι αναγκαίο να ενεργοποιήσετε τον ανεμιστήρα για να διασφαλίσετε τη σωστή συντήρηση των τροφίμων. Η απενεργοποίηση του ανεμιστήρα βελτιστοποιεί την κατανάλωση ενέργειας.

Σημείωση: Ο ανεμιστήρας επανεκκινείται αυτόματα μετά από διακοπή ρεύματος ή μετά την απενεργοποίηση της συσκευής. Μην φράζετε την περιοχή εισαγωγής αέρα με τρόφιμα.

ΑΝΤΙΒΑΚΤΗΡΙΔΙΑΚΟ ΦΙΛΤΡΟ

Αφαιρέστε το από τη θήκη του στο συρτάρι διατήρησης φρούτων και λαχανικών και τοποθετήστε το στο κάλυμμα του ανεμιστήρα. Η διαδικασία αντικατάστασης περιλαμβάνεται στη θήκη του φίλτρου.

 3 sec ΕΝΕΡΓΟΠΟΙΗΣΗ/ΑΝΑΜΟΝΗ

Πατήστε το κουμπί για 3 δευτερόλεπτα για να ενεργοποιήσετε τη συσκευή. Στη λειτουργία αναμονής, δύο παύλες ανάβουν στην οθόνη. Για την αποκατάσταση της λειτουργίας της συσκευής, πιέστε πάλι το ίδιο κουμπί.

Σημείωση: Αυτό δεν αποσυνδέει τη συσκευή από την παροχή ρεύματος.

ΘΕΡΜΟΚΡΑΣΙΑ ΘΑΛΑΜΟΥ ΨΥΓΕΙΟΥ

Μπορείτε να ρυθμίσετε διαφορετικής θερμοκρασίας της συσκευής πατώντας το κουμπί .

ΕΝΔΕΙΞΗ ΘΕΡΜΟΚΡΑΣΙΑΣ

Στην οθόνη μπορεί να εμφανίζεται εναλλάξ η θερμοκρασία του θαλάμου ψυγείου (μεταξύ 2 °C και 8 °C) και η θερμοκρασία του θαλάμου καταψύκτη (μεταξύ -16 °C και -24 °C).

* Διατίθεται μόνο σε ορισμένα μοντέλα

 FAST COOL (ΤΑΧΕΙΑ ΨΥΞΗ)

Πατήστε το κουμπί πριν τοποθετήσετε μεγάλη ποσότητα φρέσκων τροφίμων στο θάλαμο του ψυγείου. Όταν η λειτουργία είναι ενεργοποιημένη το εικονίδιο ανάβει. Η λειτουργία απενεργοποιείται αυτόματα μετά από 6 ώρες ή χειροκίνητα πιέζοντας το κουμπί ξανά.

 ΑΠΕΝΕΡΓΟΠΟΙΗΣΗ ΤΟΥ ΗΧΗΤΙΚΟΥ ΣΥΝΑΓΕΡΜΟΥ

Για να απενεργοποιήσετε τον ηχητικό συναγερμό, πατήστε για λίγο το κουμπί .

ΘΕΡΜΟΚΡΑΣΙΑ ΘΑΛΑΜΟΥ ΚΑΤΑΨΥΚΤΗ

Μπορείτε να ρυθμίσετε διαφορετικής θερμοκρασίας της συσκευής πατώντας το κουμπί .

 FAST FREEZE (ΤΑΧΕΙΑ ΚΑΤΑΨΥΞΗ)

Πατήστε το κουμπί 24 ώρες πριν τοποθετήσετε μεγάλες ποσότητες τροφίμων στην περιοχή κατάψυξης. Όταν η λειτουργία είναι ενεργοποιημένη το εικονίδιο ανάβει. Η λειτουργία απενεργοποιείται αυτόματα μετά από 48 ώρες ή χειροκίνητα πιέζοντας το κουμπί ξανά.

 3 sec VACATION (ΑΠΟΥΣΙΑ ΜΕΓΑΛΗΣ ΔΙΑΡΚΕΙΑΣ)

Μπορείτε να χρησιμοποιήσετε αυτή τη λειτουργία σε περίπτωση παρατεταμένης απουσίας. Πατήστε το κουμπί για 3 δευτερόλεπτα για να ενεργοποιήσετε τη λειτουργία. Στην οθόνη εμφανίζεται η θερμοκρασία του θαλάμου ψύξης (+12 °C) και το εικονίδιο θα ανάψει. μετά την ενεργοποίηση της λειτουργίας, βγάλτε τα τρόφιμα από το ψυγείο και κρατήστε και τις δύο πόρτες κλειστές - το ψυγείο θα διατηρήσει την κατάλληλη θερμοκρασία προκειμένου να αποτραπεί η δημιουργία δυσάρεστων οσμών. Ωστόσο ο καταψύκτης, παραμένει στη ρυθμισμένη θερμοκρασία. Πατήστε το κουμπί για 3 δευτερόλεπτα για να απενεργοποιήσετε τη λειτουργία.

ΣΥΣΤΗΜΑ STOP FROST*

Το ΣΥΣΤΗΜΑ STOP FROST διευκολύνει τη διαδικασία απόψυξης του θαλάμου καταψύκτη.

Το εξάρτημα STOP FROST έχει σχεδιαστεί για να συλλέγει μέρος του παγετού που σχηματίζεται στον θάλαμο κατάψυξης και είναι εύκολο να αφαιρεθεί και να καθαριστεί, μειώνοντας έτσι τον χρόνο που απαιτείται για την απόψυξη του θαλάμου του καταψύκτη.

ΔΙΑΔΙΚΑΣΙΑ ΚΑΘΑΡΙΣΜΟΥ ΤΟΥ ΑΞΕΣΟΥΑΡ STOP FROST

1. Ανοίξτε την πόρτα του θαλάμου καταψύκτη και αφαιρέστε το επάνω συρτάρι.

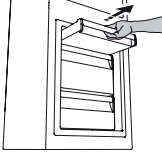

2. Ξεσφίξτε το αξεσουάρ STOP FROST και αφαιρέστε το φροντίζοντας να μην σας πέσει πάνω στο γυάλινο ράφι που βρίσκεται από κάτω.

Σημείωση: Εάν το αξεσουάρ έχει μπλοκάρει ή είναι δύσκολο να αφαιρεθεί, μην συνεχίσετε να προσπαθείτε να το αφαιρέσετε αλλά προχωρήστε στην πλήρη απόψυξη του καταψύκτη.

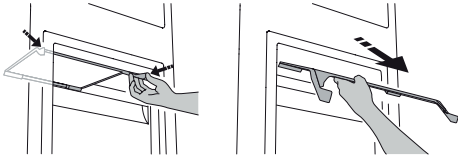

3. - Κλείστε την πόρτα του θαλάμου καταψύκτη.
4. Αφαιρέστε τον πάγο από το αξεσουάρ ξεπλένοντάς το με τρεχούμενο (όχι καυτό) νερό.

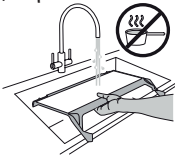

Για να αφαιρέσετε τον πάγο από το εξάρτημα STOP FROST ακολουθήστε τη διαδικασία καθαρισμού που αναφέρεται παρακάτω.



5. Αφήστε το αξεσουάρ να στραγγίσει από τα νερά και στεγνώστε τα πλαστικά μέρη με μαλακό πανί.

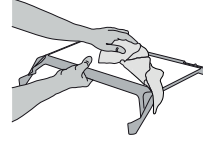

6. Βάλτε το αξεσουάρ στη θέση του τοποθετώντας το πίσω τμήμα στις προεξοχές που εικονίζονται στην εικόνα και σφίξτε ξανά τη λαβή του αξεσουάρ στα κουμπώματα που βρίσκονται από πάνω.

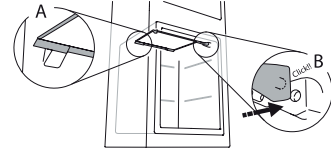

7. Τοποθετήστε το επάνω συρτάρι πίσω στη θέση του και κλείστε την πόρτα του θαλάμου του καταψύκτη.

Μπορείτε να καθαρίσετε μόνο το αξεσουάρ STOP FROST χωρίς να κάνετε πλήρη απόψυξη του καταψύκτη. Ο τακτικός καθαρισμός του αξεσουάρ STOP FROST θα βοηθήσει στο να περιοριστεί η ανάγκη για πλήρη απόψυξη του καταψύκτη.

Σημείωση: Οι προδιαγραφές του προϊόντος, συμπεριλαμβανομένου του όγκου και της ενέργειας, υπολογίζονται χωρίς το αξεσουάρ STOP FROST.

ΠΩΣ ΘΑ ΑΠΟΘΗΚΕΥΣΕΤΕ ΤΑ ΤΡΟΦΙΜΑ ΚΑΙ ΠΟΤΑ

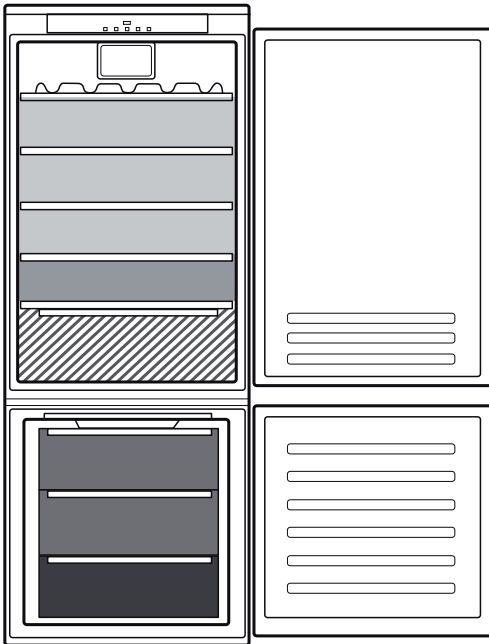

Λεζάντα

- ΖΩΝΗ ΘΕΡΜΟΚΡΑΣΙΑΣ**
Προτείνεται για τη φύλαξη τροπικών φρούτων, αναψυκτικών, ποτών, αυγών, σαλτσών, τουρσιών, βουτύρου, μαρμελάδας
- ΖΩΝΗ ΨΥΞΗΣ**
Προτείνεται για την αποθήκευση τυριών, γάλακτος, καθημερινών φαγητών, ντελικατέσεν, γιαουρτιού
- ΨΥΧΡΟΤΕΡΗ ΠΕΡΙΟΧΗ**
Προτείνεται για την αποθήκευση αλλαντικών, επιδόρπων, ψαριών και κρέατος
- ΣΥΡΤΑΡΙ ΦΡΟΥΤΩΝ ΚΑΙ ΛΑΧΑΝΙΚΩΝ**
- ΣΥΡΤΑΡΙΑ ΚΑΤΑΨΥΚΤΗ**
- ΣΥΡΤΑΡΙ ΖΩΝΗΣ ΚΑΤΑΨΥΞΗΣ**
(Περιοχή μέγιστης ψύξης)
Προτείνεται για να καταψύξετε νωπά/μαγειρεμένα τρόφιμα

* Διατίθεται μόνο σε ορισμένα μοντέλα

ΑΦΑΙΡΕΣΗ ΣΥΡΤΑΡΙΟΥ ΚΑΙ "SLIDING TRAY" (ΑΦΑΙΡΟΥΜΕΝΟ ΡΑΦΙ)*

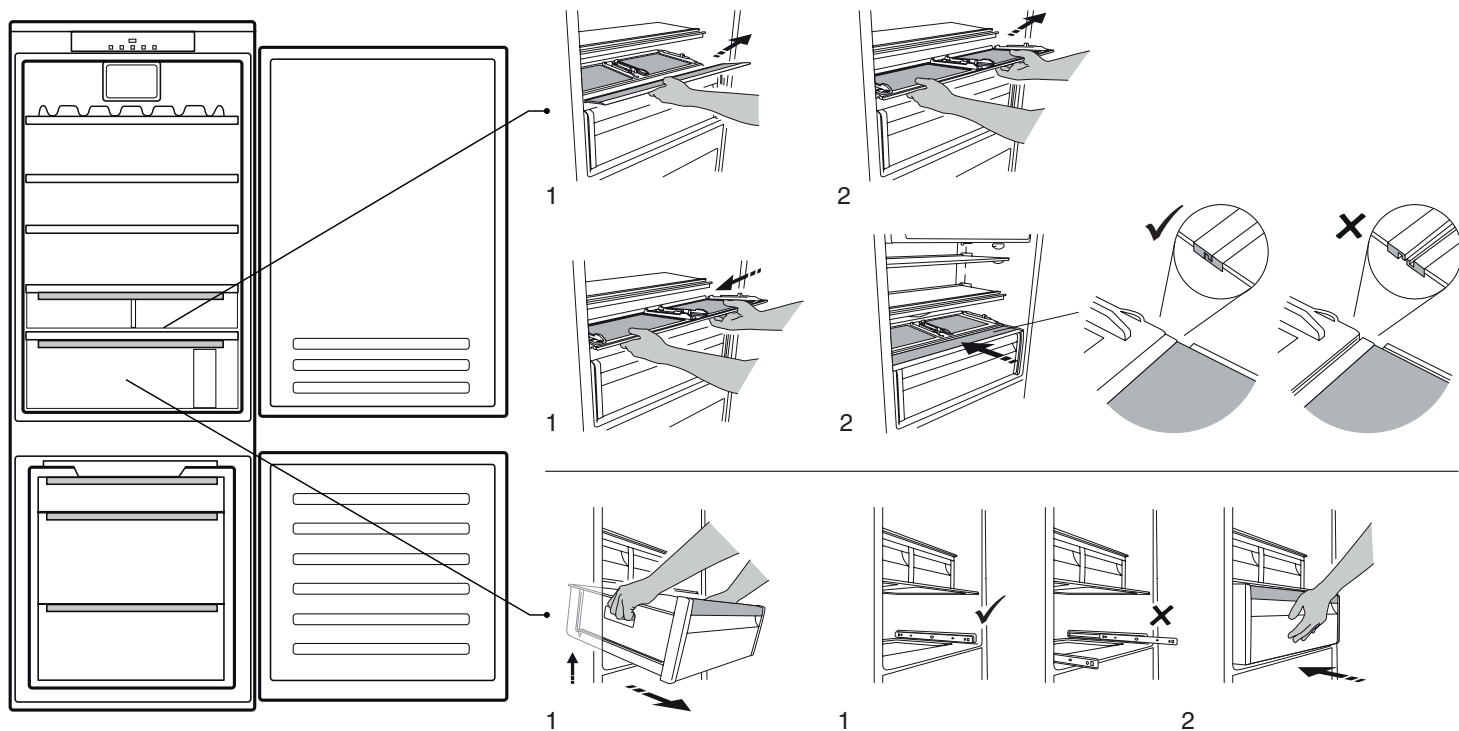

ΖΩΝΗ ΦΡΟΝΤΙΔΑΣ ΤΡΟΦΙΜΩΝ*

Το συρτάρι είναι ειδικά σχεδιασμένο για να έχει χαμηλή θερμοκρασία ώστε να διατηρεί τα φρέσκα τρόφιμα για μεγαλύτερο χρονικό διάστημα (π.χ., φρέσκα ζυμαρικά, ξινή κρέμα, πέστο/σάλτσα, σπινάκι, παρασκευάσματα, κρέμα ζαχαροπλαστικής, πουτίγκα, τυρί σε κρέμα, αλλαντικά, επιδόρπια, κρέας και ψάρι).

Η εσωτερική θερμοκρασία του συρταριού είναι μεταξύ +3 °C και -2 °C. Για τη σωστή λειτουργία του συρταριού, δεν πρέπει να είναι επιλεγμένη η λειτουργία "Απουσία μεγάλης διάρκειας".

HUMIDITY CONTROL (ΕΛΕΓΧΟΣ ΥΓΡΑΣΙΑΣ)*

Επιλογέας επιπέδου υγρασίας στο συρτάρι φρούτων και λαχανικών: σύρτετε τον επιλογέα για να ρυθμίσετε το σωστό επίπεδο υγρασίας για την καλύτερη διατήρηση των τροφίμων που αποθηκεύετε.

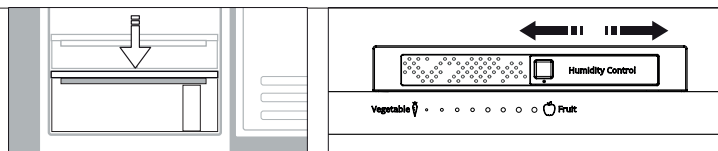

* Διατίθεται μόνο σε ορισμένα μοντέλα

ΑΝΤΙΜΕΤΩΠΙΣΗ ΠΡΟΒΛΗΜΑΤΩΝ

Τι να κάνετε εάν...	Πιθανές αιτίες	Λύσεις
Ο πίνακας ελέγχου είναι σβηστός, η συσκευή δεν λειτουργεί.	Η συσκευή μπορεί να βρίσκεται σε λειτουργία Ενεργοποίηση/Αναμονή. Ίσως υπάρχει πρόβλημα ηλεκτρικής τροφοδοσίας της συσκευής.	Ενεργοποιήστε τη συσκευή πιέζοντας το κουμπί Ενεργοποίηση/Αναμονή. Βεβαιωθείτε ότι: <ul style="list-style-type: none"> • δεν υπάρχει διακοπή ρεύματος, • το φις είναι σωστά τοποθετημένο στην πρίζα και ο κεντρικός διακόπτης δύο ακροδεκτών (εάν υπάρχει) βρίσκεται στη σωστή θέση (δηλ. επιτρέπει την ενεργοποίηση της συσκευής), • οι συσκευές προστασίας του οικιακού ηλεκτρικού συστήματος λειτουργούν αποτελεσματικά, • το καλώδιο τροφοδοσίας δεν είναι κατεστραμμένο.
Το εσωτερικό φως δεν λειτουργεί.	Ενδέχεται να πρέπει να αντικατασταθεί ο λαμπτήρας. Η συσκευή μπορεί να βρίσκεται σε λειτουργία Ενεργοποίηση/Αναμονή.	Μοντέλα με λυχνίες LED: Επικοινωνήστε με την εξουσιοδοτημένη Υπηρεσία Τεχνικής Υποστήριξης. Ενεργοποιήστε τη συσκευή πιέζοντας το κουμπί  (βλ. λειτουργία Ενεργοποίηση/Αναμονή).
Η θερμοκρασία στο εσωτερικό των θαλάμων δεν είναι αρκετά χαμηλή.	Οι αιτίες του προβλήματος αυτού μπορεί να είναι διάφορες (βλ. «Λύσεις»).	Βεβαιωθείτε ότι: <ul style="list-style-type: none"> • οι πόρτες κλείνουν σωστά, • Η συσκευή δεν είναι τοποθετημένη κοντά σε πηγή θερμότητας; • η ρυθμισμένη θερμοκρασία είναι κατάλληλη, • Η κυκλοφορία του αέρα από τις γρίλιες εξαερισμού στη βάση της συσκευής δεν εμποδίζεται.
Υπάρχει νερό στο κάτω μέρος του θαλάμου ψυγείου.	Η αποστράγγιση του νερού απόψυξης παρεμποδίζεται.	Καθαρίστε την οπή αποστράγγισης του νερού απόψυξης (βλ. κεφάλαιο "Καθαρισμός και συντήρηση").
Το πρόσθιο άκρο της συσκευής, στο λάστιχο της πατούρας της πόρτας, είναι ζεστό.	Αυτό δεν είναι ελάττωμα. Αυτό εμποδίζει το σχηματισμό συμπύκνωσης.	Δεν απαιτείται καμία λύση.
Το κόκκινο εικονίδιο  αναβοσβήνει και ενεργοποιείται ένα ηχητικό σήμα	Συναγερμός ανοικτής πόρτας Ενεργοποιείται όταν η πόρτα του ψυγείου ή/και της πόρτας του θαλάμου καταψύκτη παραμένει ανοικτή για πολύ ώρα.	Για να απενεργοποιήσετε το ηχητικό σήμα, κλείστε την ανοικτή πόρτα της συσκευής.
Το κόκκινο εικονίδιο  αναβοσβήνει, ενεργοποιείται ένα ηχητικό σήμα και το εικονίδιο  .	Συναγερμός διακοπής ρεύματος Ενεργοποιείται όταν υπάρχει παρατεταμένη διακοπή ρεύματος που προκλήθηκε από μια αύξηση θερμοκρασίας στο θάλαμο του καταψύκτη. Σημείωση: μέχρι να απενεργοποιηθεί ο συναγερμός διακοπής ρεύματος, δεν μπορείτε να ρυθμίσετε διαφορετική θερμοκρασία για το προϊόν.	Πριν απενεργοποιήσετε τον ηχητικό συναγερμό, συνιστάται να προσέξετε τη θερμοκρασία που εμφανίζεται στην οθόνη θερμοκρασίας, που αντιστοιχεί στην υψηλότερη θερμοκρασία που έχει επιτευχθεί στο θάλαμο κατάψυξης κατά τη διάρκεια της διακοπής ρεύματος. Για να απενεργοποιήσετε τον ηχητικό συναγερμό, πατήστε για λίγο το κουμπί "Απενεργοποίηση ηχητικού συναγερμού". Μετά την πίεση του κουμπιού, η οθόνη θερμοκρασίας θα εμφανίσει πάλι την επιλεγμένη θερμοκρασία. Αν ο θάλαμος καταψύκτη δεν έχει ακόμη φτάσει τη βέλτιστη θερμοκρασία συντήρησης τροφίμων, μπορεί να ενεργοποιηθεί ο συναγερμός θερμοκρασίας του θαλάμου καταψύκτη (βλ. ηχητικός συναγερμός θερμοκρασίας θαλάμου καταψύκτη). Ελέγξτε την κατάσταση των τροφίμων πριν τα καταναλώσετε.
Το κόκκινο εικονίδιο  είναι αναμμένο (χωρίς να αναβοσβήνει), ενεργοποιείται ένα ηχητικό σήμα και η οθόνη του θαλάμου καταψύκτη αναβοσβήνει.	Συναγερμός θερμοκρασίας καταψύκτη Ο συναγερμός θερμοκρασίας του θαλάμου καταψύκτη δείχνει ότι η θερμοκρασία στο αντίστοιχο διαμέρισμα δεν είναι η ιδανική. Αυτό μπορεί να συμβεί: όταν χρησιμοποιείται για πρώτη φορά, μετά από απόψυξη ή/και καθαρισμό, όταν καταψύχεται μεγάλη ποσότητα τροφίμων ή όταν η πόρτα του καταψύκτη δεν έχει κλείσει καλά.	Για να απενεργοποιήσετε τον ηχητικό συναγερμό, πατήστε για λίγο το κουμπί "Απενεργοποίηση ηχητικού συναγερμού" (η οθόνη θερμοκρασίας θα σταματήσει να αναβοσβήνει). Όταν επιτευχθούν οι συνθήκες βέλτιστης θερμοκρασίας, σβήνει αυτόματα το κόκκινο εικονίδιο. Αν ο συναγερμός θερμοκρασίας του θαλάμου του καταψύκτη συνεχίζει να είναι ενεργοποιημένος, επικοινωνήστε με ένα Εξουσιοδοτημένο Σέρβις.
Το κόκκινο εικονίδιο  ανάβει, ενεργοποιείται ένας ηχητικός συναγερμός και το γράμμα "F" αναβοσβήνει στην οθόνη.	Συναγερμός δυσλειτουργίας Ο συναγερμός δείχνει κακή λειτουργία ενός τεχνικού εξαρτήματος.	καλέστε το Εξουσιοδοτημένο Σέρβις. Για να απενεργοποιήσετε τον ηχητικό συναγερμό, πατήστε για λίγο το κουμπί "Απενεργοποίηση ηχητικού συναγερμού".

* Διατίθεται μόνο σε ορισμένα μοντέλα

Μπορείτε να βρείτε πολιτικές, τυπική τεκμηρίωση, παραγγελία ανταλλακτικών και πρόσθετες πληροφορίες προϊόντος:

- Επισκεφθείτε τον ιστότοπο docs.bauknecht.eu και parts-selfservice.whirlpool.com
- Χρησιμοποιώντας τον QR-Code
- Εναλλακτικά, **μπορείτε να επικοινωνήσετε με την Εξυπηρέτηση πελατών** (βλ. τηλεφωνικό αριθμό στο βιβλιαράκι εγγύησης). Όταν επικοινωνείτε με το Κέντρο εξυπηρέτησης πελατών, αναφέρατε τους κωδικούς που αναγράφονται στην ετικέτα αναγνώρισης προϊόντος.

Οι πληροφορίες μοντέλου μπορούν να ανακτηθούν χρησιμοποιώντας τον κωδικό QR-Code αναγράφεται στην ετικέτα ενέργειας. Η ετικέτα περιλαμβάνει επίσης το αναγνωριστικό μοντέλου που μπορεί να χρησιμοποιηθεί για προσπέλαση στην πύλη της βάσης δεδομένων στη διεύθυνση <https://eprel.ec.europa.eu>.



**TAKK FOR AT DU HAR KJØPT ET BAUKNECHT-PRODUKT**

For å motta en mer utfyllende assistanse, vær vennlig å registrere produktet ditt på www.bauknecht.eu/register



Før du bruker apparatet må du lese sikkerhetsanvisningene nøye.

PRODUKTBEKRIVELSE**FØRSTE GANGS BRUK**

Vent i minst to timer, etter installasjonen, før du kobler apparatet til strømmettet. Koble apparatet til strømmettet og det vil starte automatisk. De ideelle temperaturene for oppbevaring av maten er forhåndsinnstilt ved fabrikk.

Etter at du har slått apparatet på, må du vente i 4-6 timer før den riktige oppbevaringstemperaturen nås for et normalt fullt apparat. Plasser det antibakterielle, anti-lukt filteret i vifta slik det vises på filterets pakke (hvis det er tilgjengelig). Dersom du hører lydsignalet, betyr dette at temperaturalarmen har grepet inn: trykk på knappen for å slå av de akustiske alarmene.

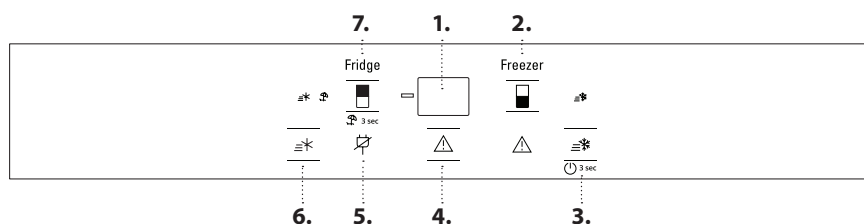
KONTROLLPANEL

1. Temperatur display
2. Fryser's temperatur
3. Fast freeze - On/stand-by
4. Avslåing av lydalarmer
5. Indikator for strømbruddalarm
6. Fast cool (Hurtig kjøling)
7. Kjøleskapstemperatur - Ferie

VIFTE*

Viften forbedrer temperaturfordelingen inne i produktet, slik at den lagrede maten bevares bedre og overdreven fuktighet reduseres. Som standard er viften slått på. Du kan slå viften på/av ved å trykke i 3 sekund på og . Lyset på display vil blinke og et lydsignal aktiveres en gang dersom viften er AV eller lyset på display vil blinke og et lydsignal aktiveres to ganger dersom viften er PÅ. Hvis omgivelsestemperaturen overstiger 27 °C eller hvis det dannes vanndråper på glasshyllene, må du slå på viften for å sikre at maten bevares. Når viften deaktiveres, optimaliseres energiforbruket.

Merk: viften starter på nytt automatisk etter et strømbrudd eller etter at apparatet er slått av. Ikke blokker luftinntaket med matvarer.

ANTIBAKTERIELT FILTER

Ta det ut av boksen plassert i Frukt- og grønnsaksskuffen, og sett det inn i viftedekelet. Fremgangsmåten for skifte av filter står på filterboks.

 3 sec PÅ/STANDBY

Trykk på knappen i 3 sekunder for å slå apparatet av. I Stand-by modus tennes to streker på display. Trykk kort på knappen igjen for å aktivere apparatet på nytt.

Merk: Dette kobler ikke apparatet fra strømmettet.

KJØLESKAPSEKSJONENS TEMPERATUR

Det er mulig å stille inn en annen temperatur i apparatet ved å trykke på knappen.

TEMPERATURINDIKATOR

Displayet kan vekselvis vise temperaturen i kjøleseksjonen (mellom 2 °C og 8 °C) eller temperaturen i fryseeksjonen (mellom -16 °C og -24 °C).

FAST COOL (HURTIG NEDKJØLING)

Trykk på knappen før du plasserer store mengde fersk mat i kjøleskapseksjonen. Når funksjonen slås på tennes ikonet. Funksjonen slås av automatisk etter 6 timer, eller manuelt ved å trykke på knappen igjen.

**AVSLÅING AV LYDALARMEN**

Trykk kort på knappen for å slå av lydalarmer.

FRYSERSEKSJONENS TEMPERATUR

Det er mulig å stille inn en annen temperatur i apparatet ved å trykke på knappen.

FAST FREEZE (HURTIG FRYISING)

Trykk på knappen 24 timer før du plasserer store mengder mat for nedfrysing i fryseren. Når funksjonen er slått på, tennes ikonet. Funksjonen slås av automatisk etter 48 timer, eller manuelt ved å trykke på knappen igjen.

**3 sec FERIE**

Du kan bruke denne funksjonen hvis du blir lenge borte. Trykk på knappen i 3 sekunder for å slå funksjonen på. Displayer viser temperaturen i kjøleavdelingen (+12 °C) og -ikonet tennes. Etter at du har aktivert funksjonen, fjerner du maten fra kjøleseksjonen og holder begge dørene lukket – kjøleskapet opprettholder en passende temperatur for å forhindre at det dannes lukt. Uansett vil freezer (fryseren) holde den innstilte temperaturen. For å slå av funksjonen, trykk på knappen i 3 sekund.

* Kun tilgjengelig på noen modeller

STOP FROST-SYSTEM*

STOP FROST-SYSTEMET forenkler nedfrysingsprosedyren for fryserseksjonen.

STOP FROST tilbehøret er utformet for å samle opp noe av rimet som danner seg i fryseseksjonen, og det er enkel å ta ut og rengjøre, dette reduserer tiden det tar å avrime fryseseksjonen.

FREM GANGSMÅTE FOR Å RENGJØRE STOP FROST-TILBEHØRET

1. Åpne døren til fryserseksjonen og ta ut den øvre skuffen.

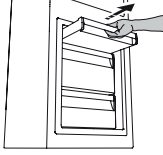

2. Løsne på STOP FROST-tilbehøret og fjern det, vær forsiktig slik at du ikke mister det ned på glasshyllen nedenfor.

Merk: hvis stopperen sitter fast eller er vanskelig å fjerne, må du ikke prøve å fortsette med å fjerne den, men gå videre med full avriming av fryserseksjonen.

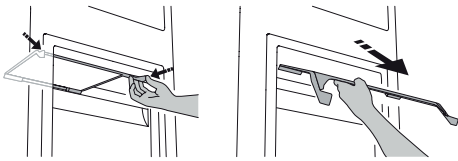

3. Lukk døren til fryserseksjonen.
4. Fjern rimet på tilbehøret ved å skylle det under rennende (ikke varmt) vann.

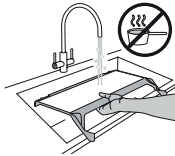

Følg prosedyren for rengjøring slik den vises nedenfor for å ta ut og fjerne STOP FROST tilbehøret.

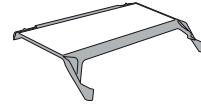

5. La stopperen drypptørke og tork plastdelene med en myk klut.

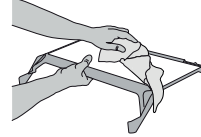

6. Sett inn tilbehøret på nytt ved å plassere den bakre delen på de utstikkende delene vist i figuren, deretter fester du håndtaket til tilbehøret på nytt til haspene over.

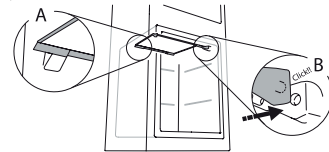

7. Sett inn den øvre skuffen på nytt og lukk døren til fryserseksjonen.

Det er mulig å rengjøre for å fjerne rim på STOP FROST-tilbehøret alene uten å avrime fryserseksjonen helt. Hvis STOP FROST-tilbehøret rengjøres jevnlig, reduseres behovet for å avrime fryserseksjonen helt.

Merk: produktspesifikasjonene, inkludert volum og energi, er beregnet uten STOP FROST-tilbehøret.

HVORDAN OPPBEVARE MAT OG DRIKKE

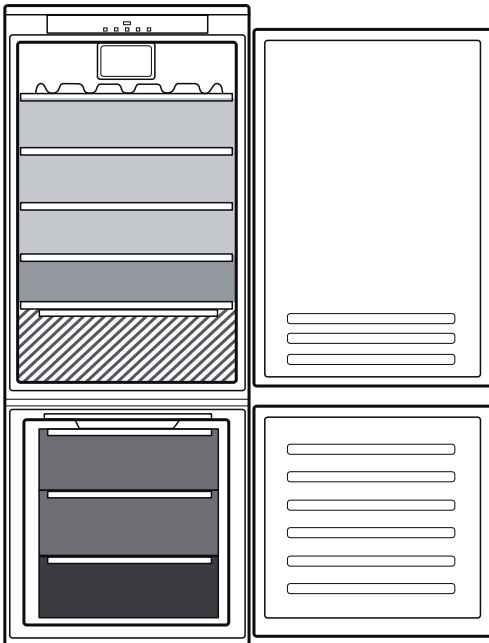

Tegnforklaring

	TEMPERERT SONE Anbefales for oppbevaring av tropisk frukt, bokser, drikkevarer, egg, sauser, sylteagurk, smør, syltetøy
	KALD SONE Anbefales for oppbevaring av ost, melk, meieriprodukt, delikatesser, yoghurt
	DET KJØLIGSTE OMRÅDET Anbefales for oppbevaring av kjøttpålegg, desserter, kjøtt og fisk
	FRUKT- & GRØNNSAKSSKUFF
	SKUFFER I FRYSESEKSJON
	SKUFF I FRYSERSONEN (Kaldeste sone) Anbefalt for nedfrysing av ferskmat/tilberedt mat

* Kun tilgjengelig på noen modeller

FJERNING AV SKUFF OG "GLIDEBRETT" (SKUFF SOM KAN FJERNES)*

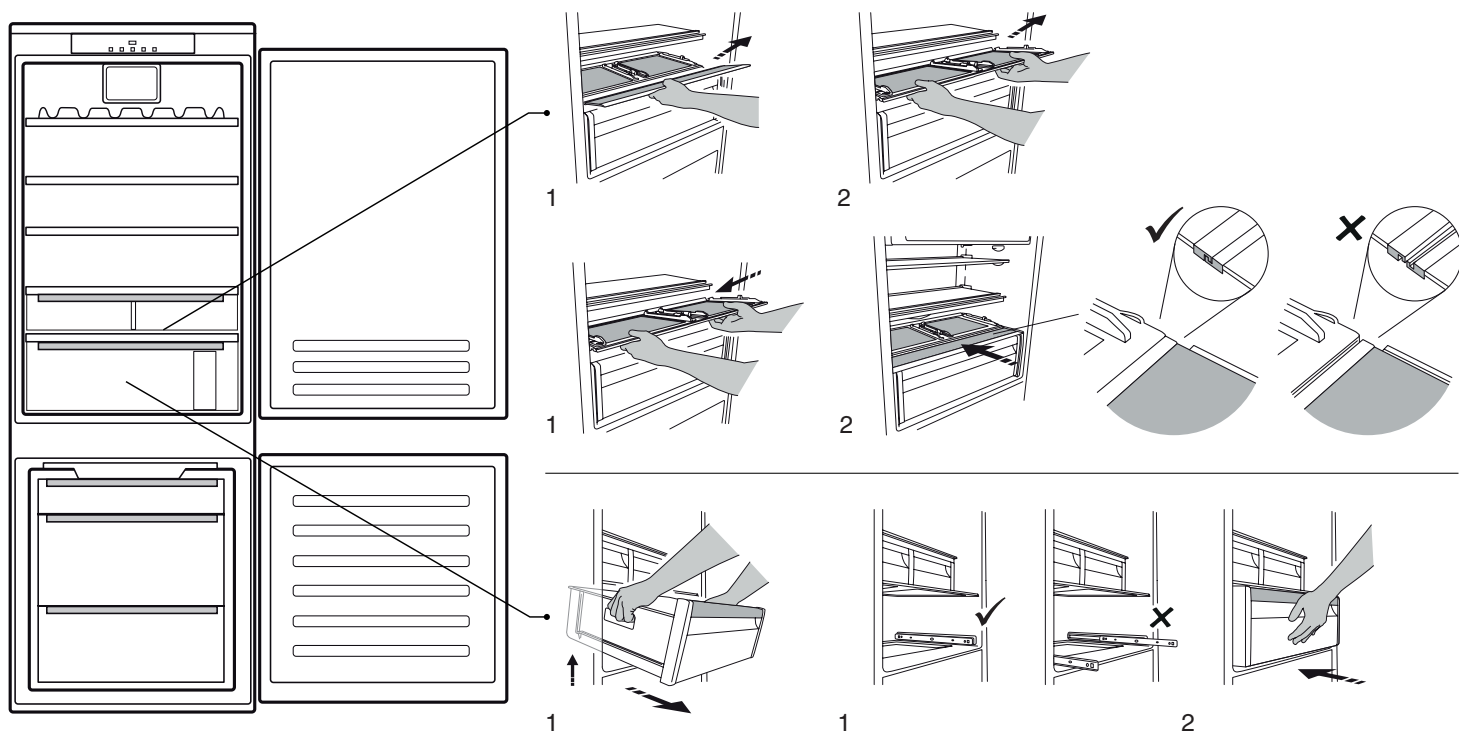

FOOD CARE SONE (MATVARENES EGENSKAPER IVARETAS)*

Skuffen er spesielt utformet for å opprettholde lav temperatur for å oppbevare fersk mat over lengre tid (for eksempel fersk pasta, rømme, pesto/tomatsaus, hjemmelaget mat, kakekrem, pudding, kremost, kjøttpålegg, desserter, kjøtt og fisk).

Den innvendige temperaturen i skuffen er mellom +3 °C og -2 °C. For at skuffen skal fungere på riktig måte, må ikke modusen Vacation (ferie) være valgt.





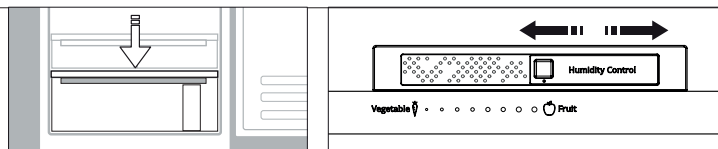

HUMIDITY CONTROL (FUKTIGHETSKONTROLL)*

Velger av Fuktighetsnivå i frukt & grønnsaksskuffen: skyv bryteren for å regulere riktig fuktighetsnivå for best mulig oppbevaring av maten du lagrer.



* Kun tilgjengelig på noen modeller

FEILSØKING

Hva må gjøres hvis...	Mulig årsaker	Løsninger
Kontrollpanelet er slått av og apparatet virker ikke.	Apparatet kan være i På/Standby-modus. Det kan være problemer med strømmettet.	Slå apparatet på ved å trykke på På/Standby-knappen. Kontroller følgende: <ul style="list-style-type: none">at det ikke er strømbrudd;at støpslet sitter godt fast i uttaket, og er den flerpolede bryteren (hvis den finnes) er i riktig posisjon (dvs. slik at apparatet får strøm);at den elektriske overbelastningsbeskyttelsen i huset virker som den skal;at strømledningen ikke er ødelagt.
Lysset inni apparatet virker ikke.	Det er mulig at lysepæren må skiftes. Apparatet kan være i På/Standby-modus.	Modeller med LED-lys: Kontakt autorisert Teknisk assistanse. Slå på apparatet ved å trykke kort på  knappen (se On/Stand-by funksjon).
Temperaturen inne i seksjonene er ikke lav nok.	Det kan være forskjellige årsaker (se "Løsninger").	Kontroller følgende: <ul style="list-style-type: none">at dørene er riktig lukket;at apparatet er ikke installert nær en varmekilde;at angitt temperatur er passende;luftsirkulasjonen gjennom ventilenes rister nederst i apparatet er ikke forhindret.
Det samler seg vann på bunnen av kjøleseksjonen.	Avløpshullet er blokkert.	Rengjør vannløpet for avriming (se seksjonen "Rengjøring og vedlikehold").
Den fremste kanten på apparatet, ved dørtetningen, er varm.	Dette er ikke en feil. Det forhindrer at det dannes kondens.	Ikke nødvendig å rette opp.
Det røde  ikonet blinker og et lydsignal aktiveres	Alarm for åpen dør Den aktiveres når kjøleskapsdøren og/eller døren i fryserseksjonen er åpen over lengre tid.	Lukk den åpne døren til produktet for å slå lydsignalet av.
Det røde  -ikonet blinker, et lydsignal aktiveres og  -ikonet aktiveres.	Strømbruddalarm Denne aktiveres når det er et lengre avbrudd i strømforsyningen som har ført til økning i temperaturen i fryseeksjonen. Merk: Du kan ikke stille inn en annen temperatur for produktet før strømbruddalarmen deaktiveres.	Før du slår av lydsignalet, anbefaler vi at du merker deg temperaturen som vises på temperaturdisplayet, som tilsvarer den høyeste temperaturen som ble nådd i fryseeksjonen under strømbruddet. Trykk kort på "Slå av lydalarm"-knappen for å slå av lydsignalet. Etter at du har trykket på knappen, viser temperaturdisplayet igjen den innstilte temperaturen. Hvis fryserseksjonen ennå ikke har nådd optimal temperatur for bevaring av mat, kan temperaturalarmen for fryserseksjonen bli aktivert (se temperaturalarm for fryserseksjon). Kontroller tilstanden til maten før du spiser den.
Det røde  -ikonet tennes (uten å blinke), et lydsignal aktiveres og fryserens temperaturdisplay blinker.	Temperaturalarm for fryseeksjon Temperaturalarmen for fryserseksjonen indikerer at seksjonen ikke er ved optimal temperatur. Dette kan oppstå: ved første gangs bruk, etter avriming og/eller rengjøring, ved innfrysing av store mengder mat eller når døren til fryseren ikke lukkes helt igjen.	Trykk kort på "Slå av lydalarm"-knappen for å slå av lydsignalet (temperaturvisningen slutter å blinke). Når de optimale temperaturforholdene har blitt nådd, slås det røde ikonet automatisk av. Hvis temperaturalarmen for fryserseksjonen fortsetter, kontakter du Teknisk assistanse.
Det røde  ikonet tennes, et lydsignal aktiveres og bokstaven "F" blinker på displayet.	Alarm funksjonsfeil Alarmen indikerer at en teknisk komponent har en funksjonsfeil.	Kontakt autorisert Teknisk Assistanseservice. Trykk kort på "Slå av lydalarm"-knappen for å slå av lydsignalet.

* Kun tilgjengelig på noen modeller



Retningslinjer, standarddokumentasjon, bestilling av reservedeler og ekstra produktinformasjon vil du kunne finne ved å:

- Besøke vårt nettsted docs.bauknecht.eu and parts-selfservice.whirlpool.com
 - Ved å benytte QR-koden
 - Alternativt kan du **kontakte vår Ettersalgsservice** (se telefonnummeret i garantiheftet). Når du kontakter vår Ettersalgsservice, vennligst oppgi kodene du finner på produktets typeskilt.
- Informasjon om modellen finner du ved å benytte QR-koden som er angitt på energimerket. Merket inneholder også modellidentifikatoren som kan benyttes for å konsultere databasens portal på <https://eprel.ec.europa.eu>.





TACK FÖR ATT DU KÖPT EN PRODUKT FRÅN

BAUKNECHT

För att du ska kunna få all den hjälp du behöver ber vi dig registrera din produkt på www.bauknecht.eu/register



Läs säkerhetsinstruktionerna noga innan du använder apparaten.

PRODUKTBESKRIVNING

FÖRSTA ANVÄNDNINGEN

Vänta minst två timmar efter installationen innan du ansluter apparaten till elnätet. När stickkontakten har satts in i vägguttaget sätts kylskåpet automatiskt i funktion. De idealiska förvaringstemperaturerna har ställts in på fabriken.

När kylskåpet slås på tar det 4–6 timmar innan det uppnår korrekt förvaringstemperatur. Placera det antibakteriella filtret med lukthämmande effekt i fläkten enligt anvisningarna på förpackningen (i förekommande fall). Om en ljudsignal hörs betyder det att temperturlarmet har utlöst: Tryck på knappen som tystar ljudlarmet.

KONTROLLPANEL

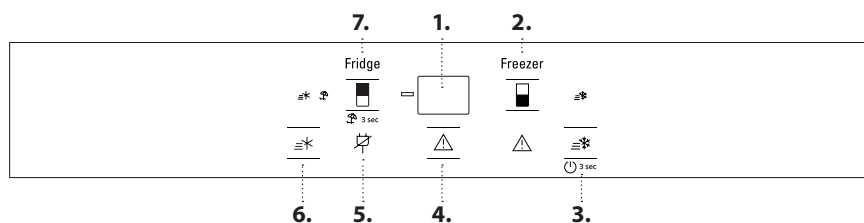

1. Temperaturdisplay
2. Frysens temperatur
3. Fast Freeze (Snabbinfrysning) - På/standby
4. Stänga av larmet
5. Lampa för Strömavbrottslarm
6. Fast cool (Snabbkylning)
7. Kylskåpstemperatur - semester

FLÄKT*

Fläkten gör att temperaturen fördelas jämnt inuti kylan, så att matvarorna håller längre och överflödigt luftfuktighet minskas. I standardläget är fläkten påslagen. Du kan slå på/av fläkten genom att hålla in knapparna och i 3 sekunder. Lampan på displayen blinkar och en ljudsignal avges en gång när fläkten slås AV. Lampan på displayen blinkar och en ljudsignal avges två gånger när fläkten slås PÅ. Om omgivningstemperaturen överstiger 27 °C eller om det finns vattendroppar på glashyllorna, är det viktigt att fläkten är på för att säkerställa korrekt livsmedelsförvaring. Avaktivering av fläkten gör att energiförbrukningen kan minska.

Observera: fläkten startas om automatiskt efter ett strömavbrott eller efter att apparaten har stängts av. Blockera inte luftintagen med matvaror.

ANTIBAKTERIEFILTER*

Ta ut filtret ur behållaren i frukt- och grönsakslådan och sätt in det i fläktlocket. Anvisningar om hur filtret ska bytas medföljer filtret.

3 sec PÅ/STANDBY

Tryck ner knappen i 3 sekunder för att stänga av apparaten. I standby-läge tänds två streck på displayen. Tryck på knappen igen en kort stund för att återaktivera apparaten.

Observera: apparaten kopplas inte bort från strömförsörjningen.

KYLDELENS TEMPERATUR

Det går att ställa in en annan temperatur på apparaten genom att trycka på knappen .

TEMPERATURDISPLAY

Displayen visar antingen kyldelens temperatur (mellan 2 och 8 °C) eller frysdelens temperatur (mellan -16 och -24 °C).

FAST COOL (SNABBKYLNING)

Tryck på knappen innan du lägger in en större mängd färskvaror i kyldelen. När funktionen slås på tänds ikonen. Funktionen stängs av automatiskt efter 6 timmar, eller manuellt genom att trycka på knappen igen.

STÄNGA AV LARMET

Tryck snabbt på knappen för att stänga av larmet.

FRYSDELENS TEMPERATUR

Det går att ställa in en annan temperatur på apparaten genom att trycka på knappen .

FAST FREEZE (SNABBINFrysNING)

Tryck på knappen 24 timmar innan du lägger in en större mängd mat i fryszonen. När funktionen är på är ikonen tänd. Funktionen stängs av automatiskt efter 48 timmar, eller manuellt genom att trycka på knappen igen.

3 sec SEMESTER

Använd den här funktionen du och din familj ska vara bortresta en längre tid. Tryck på knappen i 3 sekunder för att aktivera funktionen. Displayen visar kyldelens temperatur (+12 °C) och ikonen tänds. Ta ut maten ur kyldelen när funktionen har aktiverats och stäng kyldelens och frysdelens dörrar. Temperaturen inuti kyldelen hålls på en nivå som motverkar dålig lukt. Frysen behåller däremot inställd temperatur. Tryck på knappen i 3 sekunder för att stänga av funktionen.

* Finns endast på vissa modeller

AVFROSTNINGSSYSTEM*

AVFROSTNINGSSYSTEMET underlättar avfrostningen i frysdelen. Antifrosttillbehöret är utformat för att samla upp frost som bildas i frysdelen. Det är enkelt att ta ut den för rengöring, vilket medför kortare tid för att avfrosta frysdelen.

PROCEDUR FÖR ATT RENGÖRA AVFROSTNINGSTILLBEHÖRET

1. Öppna frysdörren och ta ur den övre lådan.

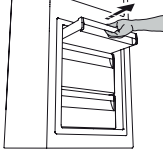

2. Lossa avfrostningstillbehöret och ta bort det. Akta så att du inte tappar det på glashyllan nedanför.

Observera: Om tillbehöret har fastnat eller är svårt att ta ur ska du frosta av hela frysdelen och inte försöka ta ur det med kraft.

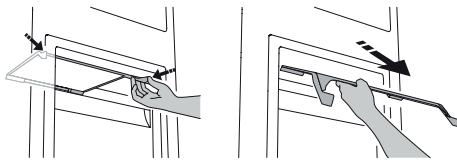

3. Stäng frysdelen dörr.
4. Ta bort frosten på tillbehöret genom att skölja det under rinnande kallvatten.

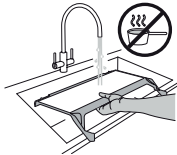

För att ta bort frosten på antifrosttillbehöret ska du följa rengöringsproceduren som visas nedan.

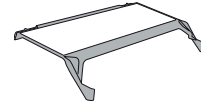

5. Ställ tillbehöret på tork och torka av plastdelarna med en mjuk trasa.

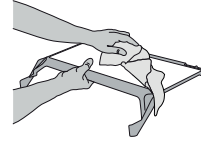

6. Sätt tillbaka tillbehöret genom att placera dess baksida mot de utskjutande delarna (bild -A) och fäst dess handtag i hakarna.

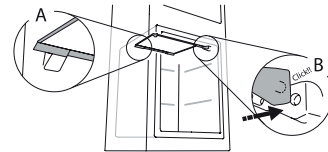

7. Sätt tillbaka den övre lådan och stäng frysdörren.

Du behöver inte avfrosta hela frysdelen för att rengöra tillbehöret. Om tillbehöret rengörs regelbundet behöver frysdelen inte avfrostas lika ofta.

Observera: Produktspecifikationerna, inklusive uppskattat utrymme och energitågång, har beräknats utan användning av avfrostningstillbehöret.

FÖRVARING AV LIVSMEDEL OCH DRICKER

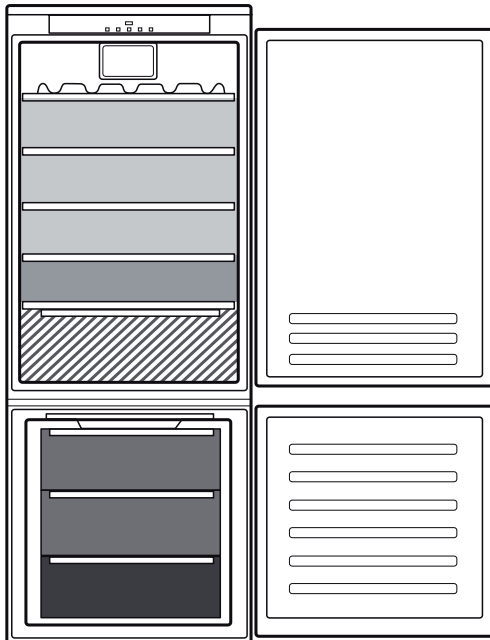

Förklaring

	TEMPERERAD ZON Rekommenderas för förvaring av exotiska frukter, burkar, drycker, ägg, såser, inlagda grönsaker, smör, sylt
	KALL ZON Rekommenderas för förvaring av ost, mjölk, mejeriprodukter, delikatesser, yoghurt
	KALLASTE DELEN Rekommenderas för förvaring av kallskuret, efterrätter, kött och fisk
	FRUKT- OCH GRÖNSAKSLÅDA
	FRYSLÅDOR
	FRYSDELSLÅDA (Extra kall zon) Rekommenderas för att frysa in färsk/tillagad mat

* Finns endast på vissa modeller

TA BORT LÅDAN OCH "SKJUTBRICKAN" (AVTAGBAR BRICKA)*

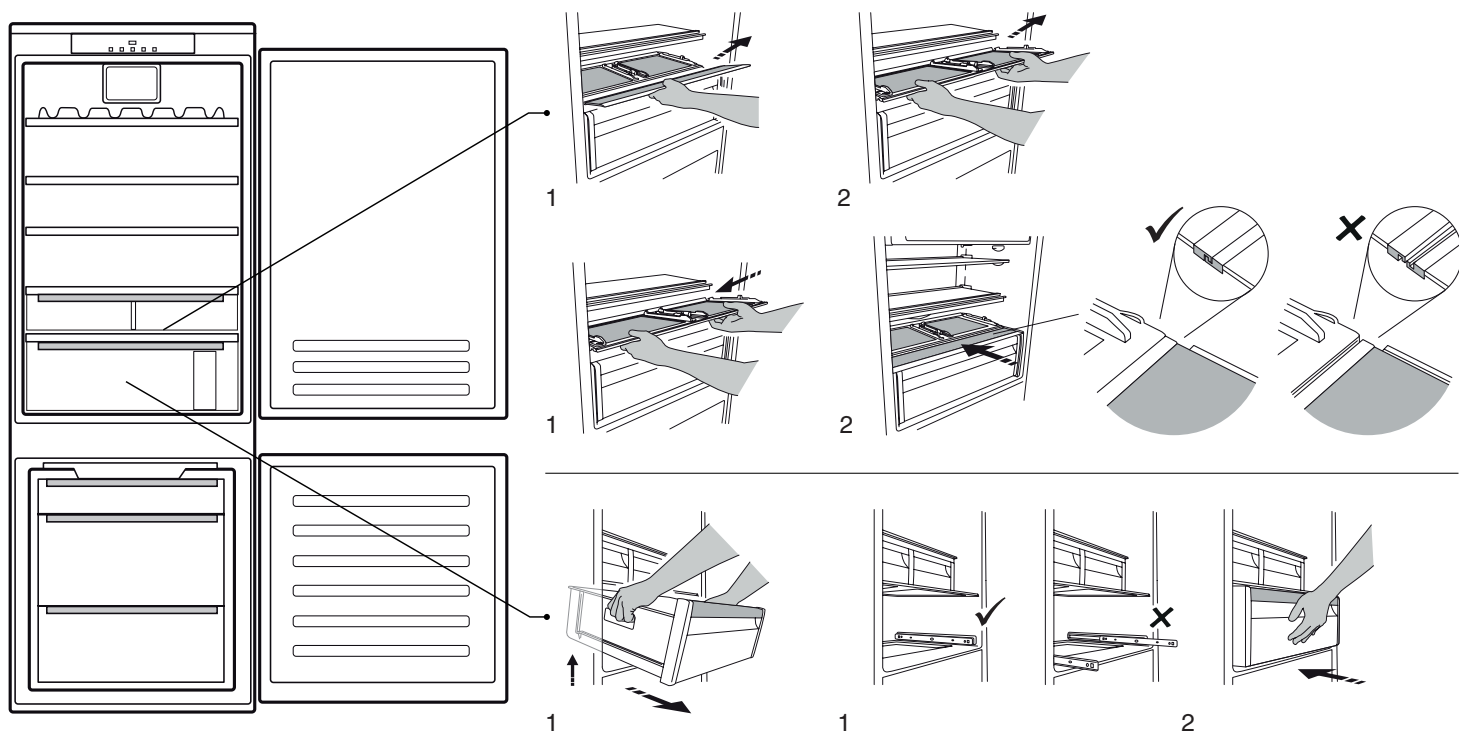

FOOD CARE ZONE (SPECIALZON)*

Den här lådan håller en låg temperatur och här kan du förvara färska livsmedel som färsk pasta, gräddfil, pesto, salsa, hemmagjorda måltider, vaniljkräm, pudding, mjukost, kallskuret, desserter, kött och fisk under en längre tid.

Temperaturen i lådan ligger mellan +3 °C och -2 °C. Se till att läget Vacation (Semester) inte är aktiverat. Annars fungerar inte lådan som den ska.





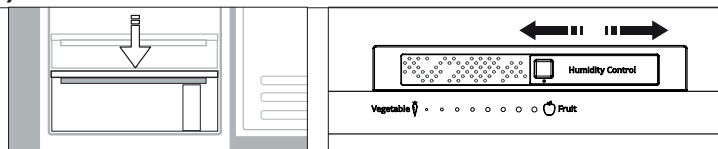

HUMIDITY CONTROL (LUFTFUKTIGHETSKONTROLL)*

Luftfuktighetsnivåväljare för frukt- och grönsakslådan. Välj lämplig luftfuktighet för dina livsmedel genom att dra reglaget till önskad nivå.



* Finns endast på vissa modeller

FELSÖKNING

Felsökning...	Möjliga orsaker	Lösningar
Kontrollpanelen är avstängd, apparaten fungerar inte.	Apparaten kan vara i På/Standby-läge. Apparaten kan ha problem med strömförsörjningen.	Slå på apparaten genom att trycka på knappen På/Standby. Kontrollera att: <ul style="list-style-type: none">att det inte är strömavbrottkontakten är ordentligt isatt i vägguttaget och den dubbelpoliga omkopplaren (om sådan finns) är i rätt läge (dvs. gör att apparaten kan drivas)att hushållets elsystemskydd är effektivaströmkabeln inte är skadad.
Lampan i kylskåpet fungerar inte.	Lampan kan behöva bytas. Apparaten kan vara i På/Standby-läge.	Modeller med LED-belysning: Kontakta kundservice. Slå på apparaten genom att snabbt trycka på knappen  (se funktionen On/Stand-by).
Temperaturen inuti kyl- och frysdelen är inte tillräckligt låg.	Det kan finnas olika orsaker (se "Åtgärder").	Kontrollera att: <ul style="list-style-type: none">dörrarna stänger ordentligtapparaten inte har installerats nära en värmekälladen angivna temperaturen är tillräckligluftcirkulationen genom ventilationsöppningarna i botten på apparaten inte hindras.
Det finns vatten på kyldelens botten.	Avfrostningens vattendraineringshål är blockerat.	Rengör vattendraineringshålet (se avsnittet "Rengöring och underhåll").
Framkanten på apparaten vid dörrens tätning är varm.	Detta är inte ett fel. Det förhindrar att kondens bildas.	Ingen lösning krävs.
Den röda ikonen  blinkar och en ljudsignal avges	Dörrlarm Larmet aktiveras när dörren till kylskåpet eller frysdelen är öppen under en längre tid.	Stäng den öppna dörren för att stänga av ljudsignalen.
Den röda  -ikonen blinkar, en ljudsignal hörs och ikonen  visas.	Strömavbrottslarm Aktiveras när temperaturen i frysdelen stiger vid ett längre strömavbrott. Observera: Du kan inte ställa in en annan temperatur för apparaten förrän strömavbrottslarmet har avaktiverats.	Innan du stänger av ljudsignalen bör du kontrollera temperaturen som visas på temperaturdisplayen. Värdet indikerar den högsta temperaturen i frysdelen som registrerades under strömavbrottet. Stäng av ljudsignalen genom att trycka kortvarigt på larmknappen. När du trycker in knappen visas temperaturdisplayen med den inställda temperaturen igen. Om optimal temperatur för livsmedelsförvaring inte registreras i frysdelen kan frysdelens temperaturlarm aktiveras (se Frysdelens temperaturlarm). Kontrollera matens tillstånd innan du konsumerar den.
Den röda ikonen  tänds (utan att blinka), en ljudsignal hörs och frysens temperaturlampor blinkar.	Frysdelens temperaturlarm Frysdelens temperaturlarm indikerar att frysen inte har optimal temperatur. Det kan uppstå: första gången frysen används efter avfrostning och/eller rengöring, vid infrysning av stora mängder mat eller när frysens dörr inte stängs ordentligt.	Tryck kortvarigt på larmknappen för att stänga av ljudsignalen (temperaturdisplayen slutar blinka). När optimal temperatur har uppnåtts släcks den röda ikonen automatiskt. Om frysdelens temperaturlarm fortsätter ska du kontakta service.
Den röda  -ikonen tänds, en ljudsignal avges och bokstaven "F" blinkar på displayen.	Larm funktionsfel Larmet indikerar ett fel i en teknisk komponent.	Kontakta kundservice. Stäng av ljudsignalen genom att trycka kortvarigt på larmknappen.

* Finns endast på vissa modeller



Du kan få åtkomst till regelverk, standarddokumentation, beställning av reservdelar och ytterligare produktinformation genom att:

- besöka vår hemsida docs.bauknecht.eu och parts-selfservice.whirlpool.com
- Använda QR-koden
- Eller **kontakta vår kundservice** (Se telefonnumret i garantihäftet). När du kontaktar vår kundservice, ange koderna som står på produktens typskylt.

Modellinformationen kan hämtas med QR-koden som finns på energietiketten. Etiketten inkluderar även en modellidentifierare som ska användas för att rådfråga databasportalen <https://eprel.ec.europa.eu>.



Bauknecht



400011693509