



OBRIGADO POR TER ADQUIRIDO UM PRODUTO HOTPOINT ARISTON.
Para beneficiar de uma assistência mais completa, registre o seu produto em www.hotpoint.eu/register



Leia as instruções de segurança com atenção antes de usar o aparelho.

PAINEL DE COMANDOS

- 1 Ligar/Desligar (Manter premido para Reinicia)
- 2 Seletor de programas
- 3 Início/Pausa

Teclas Opções*

- 4 Nível Secagem
- 5 Secagem Temporizada
- 6 Início Retardado
- 7 Delicados
- 8 Crease Care (Manter premido para Teclas Bloqueadas)
- 9 Fim de Ciclo

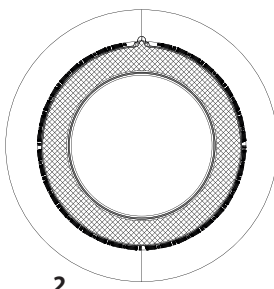

2

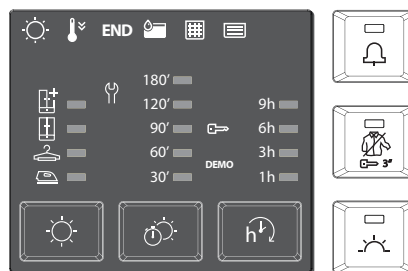

4 5 6 7



9



8

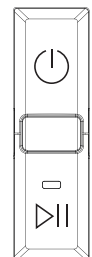

1

3

*Nota: alguns modelos podem ter os dizeres por extenso no lugar dos ícones.

INDICADORES

Nível secagem: Engomar - Pendurar - Armário - Secagem Extra

Fase do ciclo: Secagem - Arrefecimento - END Fim de ciclo -

Drenar o Tanque de água - Limpar o Filtro da porta - Limpar o Filtro inferior -

Consulte a secção Problemas e Soluções: **Avaria:** Chamada de Assistência **DEMO Modo demo.**

UTILIZAR PELA PRIMEIRA VEZ

Assegure-se de que o Tanque de água está corretamente inserido. Assegure-se de que a mangueira de drenagem situada na parte traseira da máquina de secar está corretamente fixa ao respetivo Tanque de água ou à sua rede de esgotos domésticos. Se preferir mudar o lado de abertura da porta, chame o Serviço de Assistência (através do número de telefone contido no livrete da garantia).

ABERTURA DA PORTA DURANTE O CICLO

É possível verificar a roupa durante o ciclo de secagem e quaisquer peças de vestuário já secas podem ser retiradas, enquanto a secagem continua para as restantes peças. Depois de fechar a porta, pressione o botão "Início/Pausa" para retomar o funcionamento da máquina. Mantenha a porta fechada até ao final do ciclo para economizar tempo e energia.

UTILIZAÇÃO DIÁRIA

Ao fazê-lo, manterá a sua máquina de secar a funcionar com o MÁXIMO DESEMPENHO:

- lembre-se de esvaziar o depósito de água após cada ciclo de secagem.

- lembre-se de limpar os filtros após cada ciclo de secagem.

Consulte a secção Limpeza e Manutenção.

1. Ligue a máquina de secar à tomada de alimentação elétrica.
2. Abra a porta e introduza as peças de vestuário; consulte sempre as instruções nas etiquetas das peças e as cargas máx. indicadas na secção dos programas. Esvazie os bolsos das peças que pretende secar. Certifique-se de que as peças não ficam presas entre a porta e/ou o filtro da porta. Não carregue a máquina com peças encharcadas. Não seque itens grandes e muito volumosos na máquina.
3. Feche a porta.
4. Prima o botão "Ligar/Desligar".
5. Selecione o programa mais adequado para o tipo de tecido na carga a secar.
6. Selecione as opções, se necessário.
7. Prima o botão "Início/Pausa" para iniciar a secagem.
8. No final do ciclo de secagem, é emitido um alarme sonoro. Um indicador no painel de controlo sinaliza o fim do ciclo. Remova as peças da máquina imediatamente para evitar a formação de vincos.
9. Desligue a máquina premindo o botão "Ligar/Desligar", abra a porta e retire a roupa. Se a máquina não for desligada manualmente, após cerca de um quarto de hora do final do ciclo, o aparelho desliga-se automaticamente para economizar energia. Note que alguns programas/opções estão de acordo com o sistema "Antirrugas". Isto significa que, durante algumas horas após o término do ciclo de secagem, o tambor roda em intervalos regulares para evitar a formação de vincos. Em caso de falha de energia, é necessário pressionar o botão "Início/Pausa" para reiniciar o ciclo.

ETIQUETAS DE MANUTENÇÃO





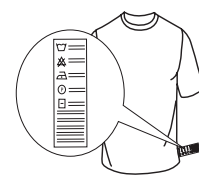









Verifique as etiquetas das peças de roupa, especialmente quando é a primeira vez que as coloca na máquina de secar roupa. São indicados a seguir os símbolos mais comuns:

- Pode colocar-se na máquina de secar.
- Não colocar na máquina de secar.
- Secar a alta temperatura.
- Secar a baixa temperatura.



PROGRAMAS

A duração destes programas depende do peso da carga, do tipo de tecido, da velocidade de centrifugação utilizada na sua máquina de lavar roupa e de outras eventuais opções selecionadas. **Nos modelos com display, a duração dos ciclos é exibida no painel de comandos.** O tempo residual é constantemente monitorizado e modificado durante o ciclo de secagem para mostrar o melhor tempo estimado possível. Opção a utilizar - Se todas as suas cargas nos Ciclos Automáticos forem consistentemente menos secas ou mais secas do que gostaria, pode aumentar ou diminuir o nível de secagem utilizando a opção específica.

 Mista	kg 4	Tempo 100'
Este é o programa ideal para secar tecidos de algodão e sintéticos juntos.		
 Eco	kg Max*	Tempo 130'
Programa de algodão padrão, destinado à secagem de roupa de algodão com humidade normal. O programa mais eficiente em termos de consumo de energia para a secagem de roupa de algodão. Os valores da Etiqueta de Energia baseiam-se neste programa.		
NOTA: Para obter a eficiência energética ideal, este ciclo, por padrão, é configurado para o nível "Seco armário". Para um maior nível de secagem sugerimos o ciclo Algodão.		
 Algodões	kg Max*	Tempo 120'
Ciclo adequado para a secagem de todos os tipos de algodão, pronto para ser colocado no armário.		
 Sintética	kg 4	Tempo 90'
Para secar roupa de fibras sintéticas.		
 Lãs	kg 1	Tempo 100'
Para secar peças de lã. Aconselha-se virar as peças do avesso antes de secar. Deixe secar naturalmente as partes mais pesadas que ficarem ainda húmidas.		
 Seda	kg 0.5	Tempo 95'
Secagem delicada de roupa de seda.		
 Antialérgico	kg Max*	Tempo 160'
Este ciclo recebeu a aprovação "Allergy UK" emitida pela "The British Allergy Foundation" que comprova a efetiva redução e eliminação dos alérgenos. Pode ser utilizado tanto com carga húmida (secagem e tratamento) como seca (só meia-carga).		
 Peluche	kg 2.5	Tempo 196'
O ciclo preserva o aspeto original e o brilho do peluche. Antes de colocar para secar, remova todos os acessórios. Cada peça não deve ter mais de 600 g.		
 Refrescar		
Programa rápido adequado para refrescar fibras e peças através de injeção de ar fresco. Não deve ser utilizado com peças ainda molhadas. Pode ser utilizado com qualquer peso de carga, mas é mais eficaz com cargas reduzidas. O ciclo dura cerca de 20 minutos.		
 Edredões		Tempo 240'
Para secar peças de roupa volumosas, como um único edredão.		
 Roupa 7 Dias	kg Max*	Tempo 170'
Para secar toalhas e lençóis de algodão.		
 Desporto	kg 4	Tempo 90'
Para secar roupa de desporto sintética ou de algodão.		
 Bebé	kg 2	Tempo 70'
Um programa especialmente estudado para secar roupas de bebés (algodão e aveludado) e peças delicadas. Não seque as peças com forro de plástico.		
 Ganga	kg 3	Tempo 80'
Para secar jeans e outras peças feitas de ganga resistente, como calças e blusões.		
 Camisas	kg 3	Tempo 70'
Este programa é dedicado a camisas de algodão ou mistas algodão/sintética.		

***CARGA MÁX. 8 kg (Carga seca)**

OPÇÕES

Estes botões permitem-lhe personalizar o programa selecionado de acordo com os seus requisitos pessoais. Nem todas as opções estão disponíveis para todos os programas. Algumas opções podem ser incompatíveis com aquelas que definiu anteriormente; Se assim for, será alertado pelo alarme sonoro e/ou indicadores intermitentes. Se a opção estiver disponível, o indicador dessa opção permanecerá aceso. O programa pode reter algumas opções selecionadas em ciclos de secagem anteriores.

Nível Secagem

prima várias vezes o respetivo botão para obter um diferente nível de humidade residual na roupa. Um indicador assinala o nível selecionado.

 **Seco p/engomar:** uma secagem muito delicada. Indicado para facilitar a engomagem da roupa logo após o fim do ciclo.

 **Para Pendurar:** um nível indicado para roupas delicadas; prontas para serem penduradas.

 **Para Armário:** a roupa está pronta para ser dobrada e arrumada no armário.

 **Secagem Extra:** utilizado para peças a serem usadas logo após o fim do ciclo.

Início Retardado

Esta opção permite programar um atraso relativamente ao início do ciclo.

Prima várias vezes o respetivo botão a fim de obter o atraso desejado. Depois de ter atingido o tempo máximo selecionável, premindo a tecla mais uma vez a opção é redefinida. Um indicador, no painel de comandos, assinala o tempo a ser definido. Depois de ter premido a tecla "Início/Pausa": a máquina assinala o tempo que falta para o início do ciclo. No caso de abertura da porta, depois de a ter fechado, é necessário premir novamente a tecla "Início/Pausa".

Secagem Temporizada

Esta opção permite escolher a duração da secagem. Prima várias vezes o respetivo botão para configurar o tempo desejado para a secagem. Um indicador, no painel de comandos, assinala o tempo a ser definido.

Fim de Ciclo

Esta opção ativa um sinal sonoro prolongado no fim do ciclo. Deve ser ativada caso não se tenha a certeza de ouvir o som normal de fim de ciclo. Esta opção, se selecionada na secagem anterior, permanece na memória.

Delicados

Permite um tratamento mais suave da roupa, reduzindo a temperatura de secagem.

Teclas Bloqueadas

Esta opção torna inacessíveis todos os comandos da máquina, menos a tecla ligar/desligar.

Com a máquina ligada:

- para ativar a opção, é preciso manter a tecla premida até se acender o respetivo indicador.
- para desativar a opção, é preciso manter a tecla premida até se apagar o respetivo indicador.

Esta opção, se selecionada na secagem anterior, permanece na memória.

Antirrugas

Esta opção adiciona no fim do ciclo um tratamento antirrugas mediante rotações periódicas do tambor (com duração de até 10 horas). É particularmente indicada quando não se tem a possibilidade de retirar a roupa logo após o fim da secagem. Se esta opção for selecionada em combinação com o início retardado, o tratamento antirrugas será adicionado também na fase de início retardado. Esta opção, se selecionada na secagem anterior, permanece na memória.

LIMPEZA E MANUTENÇÃO

AVISO: desligue a máquina de secar durante os procedimentos de limpeza e manutenção.

 **Esvaziamento/Drenagem do Tanque de água após cada ciclo (ver figura A).**

Retire o depósito da máquina de secar e esvazie-o em um lavatório ou em outro lugar adequado para a descarga da água, depois volte a poscioná-lo corretamente. Não utilize a máquina de secar sem antes ter montado o depósito no seu lugar.

 **Limpeza do filtro da porta após cada ciclo (ver figura B).**

Retire o filtro e limpe-o, eliminando eventuais resíduos de fiapos e algodão da superfície do filtro, lavando-o sob água corrente ou aspirando com aspirador de pó. Para um desempenho ótimo, seque todos os filtros antes de os recolocar no lugar. **Não utilize a máquina de secar sem antes ter recolocado o filtro no seu lugar.**

Como remover o filtro da porta:

1. Abra a porta e puxe o filtro para cima.
2. Abra o filtro e limpe-o, em todas as suas partes, removendo os fiapos e o algodão. Reponha-o corretamente; verifique se o filtro está inserido completamente alinhado com o vedante da máquina.

 **Limpeza do filtro inferior secundário, quando se acende o respetivo indicador (ver figuras C).**

Limpeza do filtro inferior quando acende-se o respetivo indicador (ver figuras C). Retire o filtro e limpe-o eliminando eventuais resíduos de fiapos e algodão da superfície do filtro, lavando-o sob água corrente ou aspirando com aspirador de pó. Recomenda-se todavia limpar este filtro no fim de cada ciclo para melhorar o desempenho da secagem. **Não utilize a máquina de secar sem antes ter recolocado o filtro no seu devido lugar.**

Retire o filtro inferior e o condensador como descrito abaixo:

1. Abra a tampa inferior.
2. Agarre a pega e puxe o filtro para fora.
3. Abra a parte de trás do filtro e remova o algodão da superfície interna da malha.
4. Limpe a câmara de filtração (pode haver água residual: isto é normal).
5. **Aproximadamente a cada 3 meses, limpe a unidade de condensação (ver figuras D) situada atrás do filtro inferior.**
 - Baixe as alavancas situadas nas laterais do condensador. Puxe a pega para remover o condensador e limpe-o sob água corrente.
 - Volte a colocar o condensador no seu lugar e eleve as alavancas.
6. Feche a parte de trás do filtro e volte a colocá-lo, verificando se está perfeitamente encaixado no lugar.

7. Baixe a pega do filtro e feche a tampa inferior.
8. Certifique-se de que a entrada de ar esteja livre.

Os filtros são componentes fundamentais para a secagem da roupa. Servem para reter fiapos e algodão que se formam durante a secagem. No caso de um dos filtros ficar obstruído, o fluxo de ar no interior da máquina de secar ficaria gravemente comprometido: os tempos de secagem seriam maiores, como também o consumo de energia aumentaria, e a máquina de secar poderia ficar danificada. Se estas operações não forem efetuadas corretamente, a máquina de secar pode deixar de funcionar.

TRANSPORTE E MANUSEAMENTO

Nunca levante a máquina de secar através da parte superior.

1. Desligue a máquina de secar.
2. Retire toda água do depósito de água.
3. Assegure-se de que a porta da máquina e o depósito de água estão bem fechados.
4. Se a mangueira de drenagem estiver ligada à sua rede de esgotos, ajuste a mesma à parte traseira da máquina novamente (ver Guia de Instalação).

Limpeza da máquina de secar

- As peças metálicas, de plástico e de borracha externas podem ser limpas com um pano húmido.
- Limpe regularmente (a cada seis meses) a grelha de entrada de ar frontal com um aspirador para remover quaisquer resíduos de algodão, sujidade ou poeira. Além disso, remova ocasionalmente quaisquer acumulações de algodão da área dos filtros, utilizando um aspirador.
- Não utilize diluentes ou produtos abrasivos.

Consumo de energia			
Estado: desligado (Po) - Watts		0.13	
Estado: mantido ligado (PI) - Watts		2.00	
Programas	Kg	kWh	Minutos
Eco Algodão * <input type="checkbox"/>	8	4.72	130
Eco Algodão <input type="checkbox"/>	4	2.59	80
Sintética	4	1.84	90

* Programa de referência para a etiqueta energética. Este programa é adequado para a secagem de roupa de algodão com um teor de humidade normal e é o programa mais eficiente em termos de consumo de energia para a secagem de roupa de algodão húmida. (Configuração standard/predefinida inicial).

DESCRIÇÃO DO PRODUTO

1. Tanque de água
2. Grelha de entrada de ar
3. Filtro inferior e condensador
4. Filtro da porta

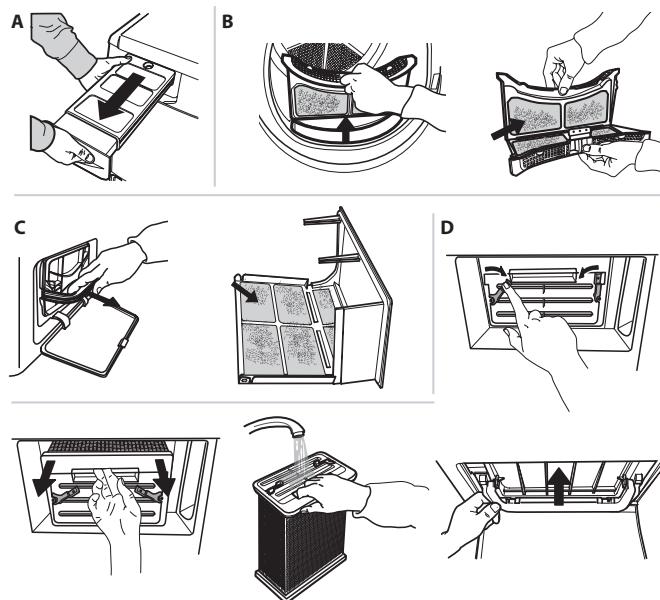
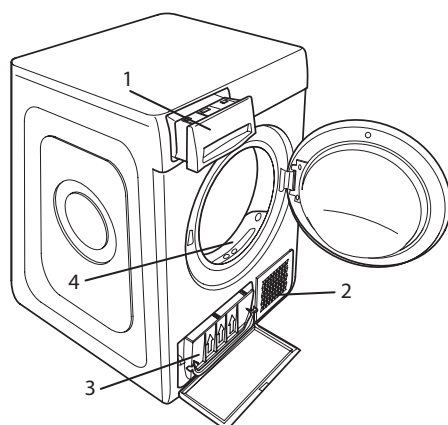

Em caso de qualquer mau funcionamento, antes de chamar a assistência, leia a tabela abaixo. As anomalias são na maiorias das vezes pouco graves e podem ser resolvidas em poucos minutos.

Anomalia	Causa possível	Solução
A secadora não liga.	A ficha elétrica não foi ligada à tomada elétrica.	Ligue a ficha à tomada.
	A tomada elétrica está avariada.	Tente ligar outro eletrodoméstico à mesma tomada. Não utilize dispositivos elétricos de ligação à tomada, como adaptadores ou extensões.
	Ocorreu uma falha de corrente elétrica.	Aguarde até que o fornecimento de energia seja repostado e volte a ligar o fusível, se necessário.
A secadora não funciona.	A porta não foi fechada corretamente.	Feche a porta.
	Foi programado um atraso de início do ciclo.	Nas máquinas com esta função: aguarde o fim do atraso programado ou desligue a máquina para reiniciá-la. Leia a secção Opções.
	Não foi premida a tecla Início/Pausa para iniciar o programa.	Prima a tecla Início/Pausa.
As peças estão molhadas após o final do ciclo.	Nas máquinas com a função de bloqueio das teclas, foi selecionada esta opção.	Consulte a secção "Opções". Se a opção "Teclado bloqueado" estiver selecionada, desative-a. Desligar a máquina não desativará esta opção.
	Carga pequena.	O programa automático não detetou a humidade final requerida e o secador conclui o programa e para. Se tal acontecer, basta selecionar um período de tempo curto adicional ou uma opção de secagem extra, se disponível.
Os tempos de secagem são muito longos.	Cargas grandes ou tecidos mais pesados.	Os níveis de secagem podem ser alterados para a secagem específica desejada. Recomenda-se a opção "Secagem Extra" para as peças de pronto a vestir.
	Não foram seguidos os devidos cuidados.	Leia a secção Limpeza e Manutenção e efetue as operações descritas.
	Programa, tempo e/ou nível de secagem definidos não adequados ao tipo ou à quantidade de carga colocada na secadora.	Leia a secção Programas e Opções para saber qual o programa e quais as opções mais adequados ao tipo de carga.
	A roupa sai muito molhada.	Efetue um ciclo de lavagem com rotações de centrifugação maiores para eliminar a maior quantidade de água possível.
O programa não está concluído.	A secadora pode estar sobrecarregada.	Leia a secção Programas para verificar a carga máxima para cada programa.
	Pode ter ocorrido uma falha de corrente elétrica.	No caso de falha da corrente elétrica, prima a tecla Início/Pausa para retomar o ciclo.

Indicadores acesos ou intermitentes

Tanque de água	O tanque está cheio.	Esvazie o tanque. Leia a secção Limpeza e Manutenção.
Filtro da porta	Anomalia no fluxo de ar necessário para o funcionamento da máquina.	Limpe o filtro da porta e verifique se a grelha de admissão de ar está desobstruída. Se estas operações não forem feitas corretamente, a secadora pode ficar danificada. Leia a secção Limpeza e Manutenção.
Filtro inferior*	O filtro inferior deve ser limpo.	Efetue a limpeza do filtro inferior. Leia a secção Limpeza e Manutenção.
DEMO O ciclo dura poucos minutos.	A secadora está no modo DEMO. O indicador DEMO está aceso.	Desative o modo Demo. As ações seguintes devem ser feitas de seguida e sem pausas. Ligue e depois desligue a máquina. Prima a tecla Início/Pausa até ouvir um sinal sonoro. Volte a ligar a máquina. O indicador "DEMO" pisca e depois se apaga.

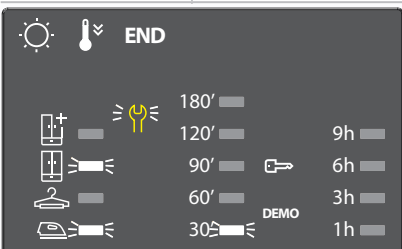

A presença do símbolo da chave inglesa assinala uma anomalia. Efetue as operações descritas a seguir.
Desligue a secadora e desligue a ficha da tomada elétrica. Abra imediatamente a porta e retire toda a roupa para o calor poder sair. Aguarde cerca de uma hora. Volte a ligar a secadora à rede elétrica, carregue a roupa e reinicie o ciclo de secagem.

Se o problema continuar, contacte o Serviço de Assistência e comunique os números e a posição dos LEDs que piscam, partindo de baixo na coluna da esquerda.

Ex.:
Primeira coluna à esquerda, LEDs n. 1 e 3 acesos.
Coluna central, LED n. 1 aceso.

*Nota: alguns modelos são autolimpantes; se não tiverem filtro inferior, leia a secção Limpeza e Manutenção.



As políticas da empresa, documentação padrão, encomenda de peças sobresselentes e informações adicionais sobre o produto poderão ser consultadas em:

- Visitando a nossa página web docs.hotpoint.eu e parts-selfservice.whirlpool.com
- Utilizando o código QR
- Em alternativa, **contacte o nosso Serviço Pós-venda** (através do número de telefone contido no livrete da garantia). Ao contactar o nosso Serviço Pós-Venda, indique os códigos fornecidos na placa de identificação do seu produto.

