

VĂ MULȚUMIM PENTRU CĂ AȚI CUMPĂRAT UN PRODUS HOTPOINT.

Pentru a beneficia de asistență mai cuprinzătoare, înregistrați aparatul la adresa www.hotpoint.eu/register



Înainte de a utiliza aparatul, citiți cu atenție aceste instrucțiuni de Sănătate și siguranță.

Este esențial să scoateți șuruburile de fixare pentru transport înainte de a pune mașina în funcțiune. Pentru informații detaliate despre scoaterea acestora, consultați Ghidul de instalare.

PANOU DE CONTROL

1. Butonul PORNIRE/OPRIRE
2. Butonul START/PAUZĂ
3. Butonul TEMPERATURĂ
4. Buton ECONOMISIRE ENERGIE
5. Buton NUMAI USCARE/blocare
6. Buton SETĂRI USCARE
7. Buton ÎNTĂRZIERE START
8. Buton VITEZĂ CENTRIFUGARE
9. SELECTORUL DE CICLU DE SPĂLARE

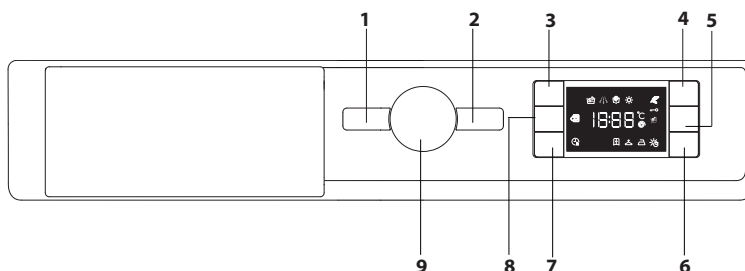

INDICATOARE PE AFIȘAJ

- Fază spălare
- Fază uscare
- Economisire energie activată
- Blocare taste activată
- Numai uscare
- Mod uscare temporizată
- Nivele uscare automată
- Întârziere start activată
- Ușă blocată

TABEL CU CICLURILE DE SPĂLARE

Ciclu de spălare		Temperatura		Centrifugare maximă (r.p.m.)	Încărcare maximă de spălare (Kg)	Încărcare maximă de uscare (Kg)	Durată (h : m)	Uscare	Detergenți și aditivi		Detergent recomandat		Umezeală reziduală % (***)	Consum de energie kWh	Total apă lt	Temperatura de spălare °C
		Setare	Interval						Spălare	Balsam de rufe	Pulbere	Lichid				
1	Spălare&uscare mixtă	40 °C	40 °C	800	3,5	3,5	**	●	●	○	-	✓	-	-	-	-
2	Bluze și tricouri	40 °C	40 °C	1000	2,0	2,0	**	●	●	○	-	✓	-	-	-	-
3	Pre-călcare	-	-	-	2,0	-	**	-	-	-	-	-	-	-	-	-
4	Împrospătare cu abur	-	-	-	2,0	-	**	-	-	-	-	-	-	-	-	-
5	Bumbac (2)	40 °C	☼ -60 °C	1400	8,0	6,0	3:55	●	●	○	✓	✓	53	1,4	105	45
6	Sintetice (3)	40 °C	☼ -60 °C	1200	4,0	4,0	2:55	●	●	○	✓	✓	35	0,8	55	43
7	Anti pete rapid	40 °C	☼ -40 °C	1200	4,5	4,5	**	●	●	○	-	✓	-	-	-	-
8	Anti Pete 40°	40 °C	☼ -40 °C	1400	8,0	6,0	**	●	●	○	-	✓	-	-	-	-
9	Albe	60 °C	☼ -90 °C	1400	8,0	6,0	2:45	●	●	○	✓	✓	49	0,9	90	55
10	Eco 40-60 (1) (Spălare)	40 °C	40 °C	1351	8,0	6,0	3:38	●	●	○	✓	✓	53	0,7	56	34
				1351	4,0	3,0	2:48	●	●	○	✓	✓	53	0,5	53	34
				1351	2,0	-	2:25	●	●	○	✓	✓	53	0,3	35	23
11	20°C	20 °C	☼ -20 °C	1400	8,0	6,0	1:50	●	●	○	-	✓	49	0,2	90	22
12	Delicate	30 °C	☼ -30 °C	600 (****)	1,0	1,0	**	●	●	○	-	✓	-	-	-	-
13	Lână	40 °C	☼ -40 °C	800	2,0	2,0	**	●	●	○	-	✓	-	-	-	-
14	Rapid 30'	30 °C	☼ -30 °C	1200 (****)	4,5	-	0:30	-	●	○	-	✓	71	0,2	45	27
	Clătire & centrifugare	-	-	1400	8,0	6,0	-	●	-	○	-	-	-	-	-	-
	Centrifugare & evacuare *	-	-	1400	8,0	6,0	-	●	-	-	-	-	-	-	-	-
● Doză necesară ○ Doză opțională																
10	Eco 40-60 (4) (Spălare&Uscare)	40 °C	40 °C	1351	6,0	6,0	9:20	●	●	○	✓	✓	0	3,8	75	33
				1351	3,0	3,0	5:10	●	●	○	✓	✓	0	1,9	47	32

Pentru programele de spălare cu temperaturi peste 50°C, recomandăm utilizarea de detergent pudră în locul celui lichid și urmarea instrucțiunilor de pe ambalajul detergentului.

În aceste date pot apărea diferențe față de ceea ce constatați dvs., din cauza condițiilor de temperatură a apei, presiune etc. Valorile pentru durata aproximativă a programelor se referă la setarea implicită a programelor, fără opțiuni. În afară de programul Eco 40-60, valorile specificate pentru programe sunt strict orientative.

Pentru toate institutele de testare

1) Eco 40-60 (Spălare)- Ciclu de spălare testa conform regulamentului UE Ecodesign 2019/2014. Programul cu cel mai mic consum de energie și apă, pentru spălarea articolelor de bumbac cu nivel normal de murdărie.

4) Eco 40-60 (Spălare&Uscare)- Ciclu de spălare testat conform regulamentului UE 2019/2014. Pentru a accesa ciclul „spălare și uscare”, selectați programul de spălare „Eco 40-60” și setați nivelul pentru opțiunea „Uscare” la . Programul cu cel mai mic consum de energie și apă, pentru spălarea și uscarea articolelor de bumbac cu nivel normal de murdărie. La sfârșitul ciclului, hainele pot fi puse imediat deoparte în garderobă.

DESCRIEREA PRODUSULUI

1. Placa superioară
2. Distribuitor de detergent
3. Panou de control
4. Mânerul ușii
5. Ușă
6. Filtru apă
7. Picioare reglabile (4)

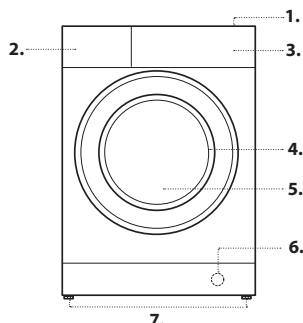

DISTRIBUITOR DE DETERGENT

Compartimentul 1:
Nu introduceți detergent în acest compartiment.

Compartimentul 2: Detergent pentru spălare (pudră sau lichid)

Compartimentul 3: Aditivi (balsamuri etc.)
Balsamul de rufe nu trebuie să depășească nivelul "MAX".

! Utilizați detergent pudră pentru rufe albe din bumbac, pentru prespălare și pentru spălare la temperaturi de peste 60 °C.

! Urmați instrucțiunile de pe ambalajul detergentului.

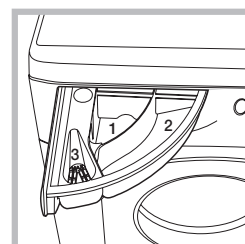

CICLURI DE SPĂLARE

Urmați instrucțiunile de pe eticheta cu informații despre îngrijire a articolelor. Valoarea indicată în simbol este cea maximă recomandată pentru spălarea articolului.



Spălare&uscare mixtă

Utilizați programul 1 pentru a spăla și usca articole mixte (bumbac și materiale sintetice). Acest ciclu se poate utiliza pentru a spăla și usca încărcături de până la 3,5 kg; recomandăm utilizarea de detergent lichid. Utilizarea aburului în acest program este optimizată pentru a reduce formarea de cute pe articole, făcându-le mai ușor de călcat.

Bluze și tricouri

Utilizați programul 2 pentru a spăla și usca bluze și tricouri din materiale și cu culori diferite, pentru a le asigura îngrijire maximă. Acest ciclu se poate utiliza pentru a spăla și usca încărcături de până la 2 kg. Pentru a obține rezultate optime, utilizați detergent lichid și pre-tratați manșetele, gulerile și petele. Utilizarea aburului în acest program este optimizată pentru a reduce formarea de cute pe articole, făcându-le mai ușor de călcat.

Pre-călcare

Utilizați acest program imediat înainte de călcare; încărcătură max. 2 kg. Utilizarea aburului în acest program este optimizată pentru a reduce formarea de cute pe articole, făcându-le mai ușor de călcat.

Împrosătare cu abur

Pentru împrosătarea articolelor, neutralizarea mirosurilor neplăcute și relaxarea fibrelor prin furnizarea de abur în tambur. Articolele vor fi umede la finalul ciclului.

Bumbac

Pentru spălarea prosoapelor, a lenjeriei, a fețelor de masă etc. din in sau bumbac rezistent, cu nivel de murdărie moderat sau pronunțat.

Sintetice

Potrivit pentru spălarea hainelor cu nivel mediu de murdărie, din fibre sintetice (de exemplu, poliester, poliacrilice, viscoză etc.) sau materiale din amestecuri de bumbac cu fibre sintetice.

Anti pete rapid

Acest program este ideal pentru spălarea celor mai dificile pete în 1 oră. Este ideal pentru țesături mixte și articole colorate, oferindu-le îngrijire hainelor dumneavoastră în timpul spălării.

Dacă funcția de uscare este selectată, la finalul ciclului de spălare se activează automat un ciclu de uscare similar uscării în aer liber, cu avantajul adăugat al împiedicării îngălbenirii articolelor ca urmare a expunerii la lumina soarelui și împiedicarea pierderii albului intens cauzată de posibila prezență a prafului în aer. Nivelul uscare recomandat "△".

Anti Pete 40°

Programul este potrivit pentru rufe foarte murdare, cu culori rezistente. Clasa de spălare va fi superioară celei standard (clasa A). Dacă folosiți acest program, nu amestecați rufe de diferite culori. Recomandăm utilizarea detergentilor pudră. Dacă petele sunt persistente, se recomandă tratarea prealabilă a acestora cu aditivi speciali.

Dacă funcția de uscare este selectată, la finalul ciclului de spălare se activează automat un ciclu de uscare similar uscării în aer liber, cu avantajul adăugat al împiedicării îngălbenirii articolelor ca urmare a expunerii la lumina soarelui și împiedicarea pierderii albului intens cauzată de posibila prezență a prafului în aer. Nivelul uscare recomandat "△".

Albe

Pentru albituri și rufe cu culori persistente, foarte murdare.

Eco 40-60

Pentru spălarea articolelor de bumbac cu nivel normal de murdărie, care se pot spăla la 40 °C sau la 60 °C, împreună, în același ciclu. Acesta este programul standard pentru articole de bumbac și asigură cel mai mic consum de apă și de energie.

20°C

Pentru spălarea articolelor de bumbac ușor murdare, la o temperatură de 20 °C.

Delicate

Pentru spălarea articolelor foarte delicate. Vă recomandăm să întoarceți pe dos hainele înainte de a le spăla. Pentru a obține rezultate optime, spălați articolele delicate cu detergent lichid. Recomandăm întoarcerea articolelor pe dos înainte de spălare și așezarea pieselor mici în sacul special pentru spălarea articolelor delicate. Utilizați detergent lichid pentru a obține cele mai bune rezultate la articolele delicate. Atunci când selectați o funcție de uscare bazată exclusiv pe timp, la sfârșitul ciclului de spălare se realizează un ciclu de uscare deosebit de delicat, datorită manipulării ușoare și controlului adecvat al temperaturii jetului de apă. Duratele recomandate sunt:

1 kg articole sintetice --> 150 min

1 kg articole sintetice și din bumbac --> 180 min

1 kg articole din bumbac --> 180 min

Gradul de uscare depinde de încărcătură și de compoziția materialului.

Lână - Wool Care:

The Woolmark Company a aprobat programul de spălare „Lână” al acestei mașini pentru spălarea produselor din lână care pot fi spălate la mașină, cu condiția ca produsele să fie spălate în conformitate cu instrucțiunile de pe etichetă și a celor menționate de producătorul acestei mașini de spălat. Simbolul Woolmark este o marcă de certificare în multe țări. (M2227)



Rapid 30'

Pentru spălarea în timp scurt a rufelor ușor murdare. Nu este potrivit pentru articolele din lână sau din mătase, nici pentru cele cu spălare manuală.

Clătire & centrifugare

Proiectat pentru clătire și centrifugare.

Centrifugare & evacuare

Proiectat pentru centrifugare și evacuarea apei.

Indicator ușa blocată

dacă simbolul este oprit, ușa este blocată. Pentru a împiedica deteriorarea, așteptați aprinderea simbolului înainte de a deschide ușa. Pentru a deschide ușa în timpul unui ciclu, apăsați butonul START/PAUZĂ ; dacă simbolul este aprins, ușa poate fi deschisă.

PRIMA UTILIZARE

Odată ce aparatul a fost instalat și înainte de prima utilizare, lansați un ciclu de spălare cu detergent și fără rufe, setând ciclul 9 (60°C).

UTILIZAREA ZILNICĂ

Pregătiți rufe conform recomandărilor din secțiunea „SFATURI ȘI SUGESTII”.

- Apăsați butonul PORNIT/OPRIT ; indicatorul luminos corespunzător START/PAUZĂ va lumina intermitent lent.

- Deschideți ușa. Puneți rufe în mașină. Aveți grijă să nu depășiți cantitățile maxime indicate în tabelul cu ciclurile de spălare.

- Trageți sertarul distribuitorului și puneți detergent în compartimentele corespunzătoare, conform descrierii din secțiunea „SERTARUL DISTRIBUTORULUI DE DETERGENT”.

- Închideți ușa.

- Mașina aștează automat temperatura și viteza de centrifugare implicite care se pot folosi în ciclul selectat sau setările utilizate cel mai recent, dacă acestea sunt compatibile cu ciclul selectat.

- Selectați ciclul de spălare dorit.

- Selectați opțiunile dorite.

PORNIREA CICLULUI

Apăsați butonul START/PAUZĂ .

Mașina va bloca ușa (se stinge simbolul) iar tamburul va începe să se rotească; ușa se deblochează (se aprinde simbolul) apoi se blochează din nou (se stinge simbolul) în faza pregătitoare a fiecărui ciclu de spălare. Sunetul de „clic” face parte din funcționarea normală a mecanismului de blocare a ușii. Imediat ce ușa se blochează, apa pătrunde în tambur și începe faza de spălare.

TRECEREA UNUI CICLU ÎN PAUZĂ

Pentru a trece în pauză ciclul de spălare, apăsați butonul START/PAUZĂ din nou; indicatorul luminos va lumina intermitent. Dacă simbolul este aprins, ușa poate fi deschisă. Pentru a continua un ciclu de spălare întrerupt, apăsați din nou butonul START/PAUZĂ .

DESCHIDEREA UȘII ÎN CAZ DE NECESITATE

După ciclul pornește, simbolul se stinge pentru a indica faptul că ușa nu poate fi deschisă. Ușa rămâne blocată pe toată perioada ciclului de spălare. Pentru a deschide ușa în timpul unui ciclu, de exemplu, pentru a adăuga sau scoate articole, apăsați butonul START/PAUZĂ pentru a trece ciclul pe pauză, indicatorul luminos va lumina intermitent. Dacă simbolul este aprins, ușa poate fi deschisă. Apăsați din nou butonul START/PAUZĂ pentru a continua ciclul.

SCHIMBAREA UNUI CICLU DE SPĂLARE CARE A ÎNCEPUT DEJA

Pentru a schimba un ciclu de spălare în desfășurare, treceți mașina de spălat cu uscător în pauză folosind butonul START/PAUZĂ (indicatorul luminos corespunzător va lumina intermitent), apoi selectați ciclul dorit și apăsați din nou butonul START/PAUZĂ .

! Pentru a anula un ciclu care a început deja, apăsați și țineți apăsat butonul PORNIT/OPRIT . Ciclul se va opri, apoi se va opri și mașina.

LA SFÂRȘITUL CICLULUI DE SPĂLARE

Acest lucru va fi indicat de cuvântul “END” pe afișaj; când simbolul se aprinde, ușa poate fi deschisă. Deschideți ușa, scoateți rufe și opriți mașina. Dacă nu apăsați butonul „PORNIT/OPRIT” , mașina de spălat se va opri automat după aproximativ 10 minute. Închideți robinetul de apă, deschideți ușa și descărcați mașina de spălat. Lăsați ușa întredeschisă pentru a permite tamburului să se usuce.

OPȚIUNI

! Dacă opțiunea selectată este incompatibilă cu programul setat, incompatibilitatea va fi semnalizată de un semnal sonor și indicatorul luminos corespunzător va lumina intermitent.

! Dacă opțiunea selectată este incompatibilă cu o altă opțiune setată anterior, numai cea mai recentă selecție va rămâne activă.

Economisire energie

Această opțiune economisește energie prin spălarea rufelor cu apă neîncălzită - avantajos pentru mediu și pentru buget. Acțiunea de spălare este intensificată, iar consumul de apă este optimizat pentru a asigura curățenie exemplară, fără ca durata medie a ciclului standard să se prelungească.

Pentru rezultate spălare optimă, se recomandă utilizarea unui detergent lichid.

Întârziere start

Pentru a seta programul selectat să pornească la un moment ulterior, apăsați butonul pentru a seta timpul de întârziere dorit. Simbolul se aprinde pe afișaj atunci când această funcție este activată. Pentru a anula întârzierea pornirii, apăsați butonul din nou până când pe afișaj este indicată valoarea “0”.

Temperatura

Fiecare ciclu de spălare are o temperatură predefinită. Pentru a modifica temperatura, apăsați butonul “”. Valoarea apare pe afișaj.

Centrifugare

Fiecare ciclu de spălare are o viteză de centrifugare predefinită. Pentru a modifica viteza de centrifugare, apăsați butonul “”. Valoarea apare pe afișaj.

☀️ **Setarea ciclului de uscare**

La prima apăsare a butonului "☀️", mașina va selecta automat ciclul de uscare maxim compatibil cu ciclul de spălare selectat. Apăsările ulterioare vor reduce nivelul de uscare și apoi timpul de uscare, până când ciclul este exclusiv complet ("OFF").

Uscarea se poate seta după cum urmează:

A - în funcție de nivelul de uscare dorit al rufelor:

Dulap : adecvat pentru rufe care pot fi puse în dulap fără a mai fi călțate.

Umeraș : ideal pentru hainele care nu trebuie să fie complet uscate.

Călțare : adecvat pentru hainele care vor necesita apoi călțare; umiditatea rămasă netezește cutele, făcându-le mai ușor de îndepărtat.

B - în funcție de un interval de timp setat: între **210** și **30** minute.

Dacă încărcătura dumneavoastră de rufe de spălat și uscat este mai mare decât încărcătura maximă indicată (consultați tabelul anexat cu ciclurile de spălare), efectuați ciclul de spălare și apoi, când ciclul este finalizat, împărțiți articolele în grupuri și puneți o parte din ele înapoi în tambur. În acest punct, urmați instrucțiunile furnizate pentru un ciclu „☀️”. Repetați această procedură pentru restul încărcăturii. Notă: o perioadă de răcire este adăugată întotdeauna la finalul fiecărui ciclu de uscare.

Numai uscare

Apăsați butonul "☀️" pentru a efectua numai ciclul de uscare. După ce ați selectat ciclul dorit (compatibil cu tipul articolelor), apăsați butonul "☀️" pentru a exclude faza de spălare și a porni faza de uscare la nivelul maxim pentru ciclul selectat. Nivelul sau timpul de uscare pot fi setate și modificate prin apăsarea butonului pentru uscare "☀️".

BLOCARE TASTE

pentru a bloca panoul de control, apăsați și țineți apăsat butonul "☀️" timp de aproximativ 3 secunde; simbolul  se aprinde pe afișaj pentru a indica faptul că panoul de control este blocat (cu excepția butonului). Această funcție împiedică modificarea neintenționată a programelor, în special de copii.

Dacă se încearcă utilizarea panoului de control, simbolul  luminează intermitent pe afișaj.

Pentru a debloca panoul de control, apăsați și țineți apăsat butonul "☀️" timp de aproximativ 3 secunde.

SFATURI ȘI SUGESTII

Separati rufele în funcție de:

Tipul materialului (bumbac, fibre mixte, sintetice, lână, haine cu spălare manuală). Culoare (separati articolele colorate de cele albe, spălați separat rufele colorate noi). Delicate (articole mici - de exemplu, ciorapii de nailon - și articole cu agățatori - cum ar fi sutienele: puneți-le într-un sac de pânză).

Goliți buzunarele:

Obiectele ca monedele sau brichetele pot deteriora mașina de spălat sau tamburul. Verificați toți nasturii.

Respectați recomandările referitoare la doza / aditivi

Acest lucru optimizează rezultatul spălării, evită reziduurile iritante cauzate de excesul de detergent pe rufele dumneavoastră și economisește bani prin evitarea unui surplus de detergent

Utilizați o temperatură mai scăzută și o durată mai lungă

Cele mai eficiente programe în ceea ce privește consumul de energie sunt în general cele care funcționează la temperaturi mai scăzute și durate mai lungi.

Respectați cantitățile de rufe

Încărcați mașina de spălat respectând capacitățile indicate în „TABELUL CU PROGRAME”, pentru a economisi apă și energie.

Zgomot și conținut rezidual de umiditate

Acestea sunt influențate de turația de centrifugare: cu cât aceasta este mai mare în etapa de stoarcere, cu atât crește zgomotul și scade cantitatea de apă rămasă în rufe.

ÎNGRIJIREA ȘI ÎNTREȚINEREA

Înainte de operațiile de curățare și întreținere, opriți mașina de spălat și deconectați-o de la sursa de curent. Nu curățați mașina de spălat cu lichide inflamabile. Curățați și întrețineți mașina de spălat cu uscător periodic (de cel puțin 4 ori pe an).

Deconectați alimentarea cu apă și energie

Închideți robinetul de apă după fiecare spălare. Acest lucru va reduce uzura sistemului hidraulic din mașina de spălat și va contribui la prevenirea scurgerilor.

Decuplați mașina de spălat de la priză înainte de operațiile de curățare sau întreținere.

Curățarea mașinii de spălat

Părțile exterioare și piesele de cauciuc ale aparatului se pot curăța cu o cârpă moale, înmuiată în apă caldă, cu săpun. Nu folosiți nici solvenți, nici produse abrazive.

Curățarea sertarului distribuitorului de detergent

Spălați-l sub jet de apă; această operațiune trebuie repetată frecvent.

Îngrijirea ușii și a tamburului

Când nu spălați, lăsați ușa mașinii întredeschisă pentru a împiedica formarea mirosurilor neplăcute.

Curățarea filtrului de apă/scurgerea apei reziduale

Opriti mașina de spălat și scoateți ștecărul din priză, scoateți plinta de la mobila de bucătărie înainte de curățarea filtrului de apă sau scurgerea apei reziduale.

Plinta de la mobila de bucătărie trebuie întotdeauna montată la loc după ce operația de curățare s-a încheiat.

Dacă ați utilizat un program de spălare la cald, așteptați până când se răcește apa înainte să o scurgeți. Curățați filtrul de apă în mod regulat pentru a evita ca apa să nu se poată scurge după spălare din cauza înfundării filtrului. Dacă apa nu se poate scurge, pe afișaj apare indicația că filtrul de apă este înfundat.

1. Așezați un recipient aproape de pompă pentru a colecta scurgerile.

2. **Îndepărtați „furtunul de scurgere de urgență” prin scoaterea acestuia** de la baza mașinii de spălat.

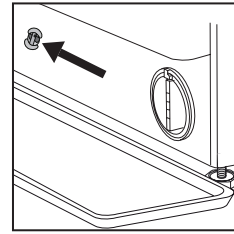

Îndepărtați opritorul „furtunului de scurgere de urgență” de la capătul furtunului și lăsați apa să se scurgă în recipient.

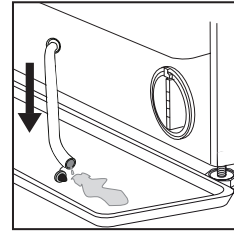

3. Rotiți mânerul filtrului de evacuare și trageți-l afară din carcasă.

Când recipientul este plin cu apă, cuplați opritorul la capătul furtunului și reintroduceți furtunul mic în baza mașinii de spălat. Apoi goliți recipientul. Închideți ferm furtunul de scurgere de urgență cu opritorul.

4. **Îndepărtați filtrul:** așezați o cârpă de bumbac dedesubtul filtrului de apă, care să poată absorbi o cantitate mică de apă reziduală. Îndepărtați apoi filtrul de apă prin rotire în sens antiorar.

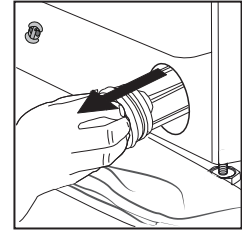
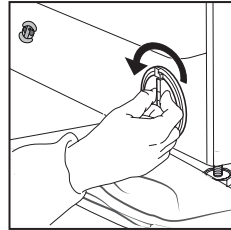

5. Curățați filtrul de apă: îndepărtați reziduurile din filtru și curățați-l sub jet de apă la robinet.

6. Introduceți filtrul de apă: reintroduceți filtrul de apă prin rotire în sens orar. Răsuciți-l în interior până când se oprește. Mânerul filtrului trebuie să fie în poziție verticală. Pentru a testa etanșeitatea la apă a filtrului de apă, puteți turna în jur de 1 litru de apă în distribuitorul de detergent.

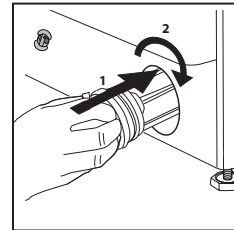

Apoi reinstalați plinta de la mobila de bucătărie.

Verificarea furtunului de alimentare cu apă

Verificați furtunul de alimentare cu apă cel puțin o dată pe an. Dacă are crăpături sau rupturi, furtunul trebuie înlocuit. În caz contrar, presiunea mare a apei îl poate rupe.

! Nu utilizați niciodată furtunuri care au fost folosite anterior.

SISTEM DE ECHILIBRARE A ÎNCĂRCĂTURII

Înainte de fiecare ciclu de centrifugare, pentru a evita vibrațiile excesive dinaintea fiecărei centrifugări și pentru a distribui încărcătura într-un mod uniform, tamburul se rotește continuu la o viteză ușor mai mare decât viteza de rotație pentru spălare. Dacă, după câteva încercări, încărcătura nu este echilibrată corect, mașina centrifughează la o viteză de rotație redusă. Dacă încărcătura este exagerat de dezechilibrată, mașina de spălat efectuează procesul de distribuire în locul centrifugării. Pentru a încuraja distribuirea îmbunătățită a încărcăturii și echilibrarea, recomandăm amestecarea de articole mici și mari în încărcătură.





TRANSPORTUL ȘI MANIPULAREA



Nu ridicați mașina de spălat cu uscător ținând-o de partea superioară.

Scoateți ștecherul mașinii din priză și închideți robinetul de apă. Asigurați-vă că ați închis bine atât ușa mașinii de spălat, cât și sertarul distribuitorului de detergent. Desprindeți furtunul de alimentare de pe robinetul de apă, apoi demontați furtunul de scurgere de la conducta de scurgere. Scurgeți complet apa rămasă în furtunuri și fixați furtunurile astfel încât să nu se deterioreze în timpul transportului. Montați la loc șuruburile de fixare pentru transport. Repetați, în ordine inversă, pașii procedurii de îndepărtare a șuruburilor de fixare pentru transport, descriși în „Instrucțiunile de instalare”.

DEPANARE

Este posibil ca, uneori, mașina de spălat cu uscător să nu funcționeze conform așteptărilor. Înainte de a apela la Serviciul de asistență tehnică, asigurați-vă că problema nu se poate rezolva simplu, urmând instrucțiunile din următoarea listă.

Anomalii	Cauze posibile / Soluție
Mașina de spălat cu uscător nu pornește.	Aparatul nu este conectat complet la priza electrică sau nu face contact. Este pană de curent în casă.
Ciclul de spălare nu pornește.	Ușa mașinii de spălat cu uscător nu este închisă corect. Butonul ON/OFF  nu a fost apăsat. Butonul START/PAUZĂ  nu a fost apăsat. Robinetul de apă nu a fost deschis. Este setată pornirea întârziată.
Mașina de spălat cu uscător nu se umple cu apă (pe afișaj apare „H2O”).	Furtunul de alimentare cu apă nu este racordat la robinet. Furtunul este îndoit. Robinetul de apă nu a fost deschis. Alimentarea cu apă a casei este fost oprită. Presiunea apei este prea mică. Butonul START/PAUZĂ  nu a fost apăsat.
Mașina de spălat cu uscător se alimentează cu apă și o evacuează continuu.	Furtunul de scurgere nu a fost montat la o înălțime cuprinsă între 65 și 100 cm față de podea. Capătul liber al furtunului este scufundat în apă. Sistemul de scurgere din casă nu are țevă de aerisire. Dacă problema persistă și după aceste verificări, închideți robinetul de apă, opriți aparatul și contactați Serviciul de asistență tehnică. Dacă mașina se află la un etaj superior al clădirii, pot apărea probleme de sifonare, ceea ce determină mașina de spălat cu uscător să se alimenteze cu apă și să o evacueze continuu. În comerț se găsesc se găsesc supape speciale antisifonare, care contribuie la prevenirea acestor neplăceri.
Mașina de spălat cu uscător nu evacuează apa și nu stoarce.	Ciclul nu include evacuarea: la unele cicluri, aceasta trebuie pornită manual. Furtunul de scurgere este îndoit. Conducta de scurgere este înfundată.
Mașina de spălat cu uscător vibrează mult în timpul ciclului de centrifugare.	Tamburul nu a fost deblocat corect în timpul instalării. Mașina de spălat cu uscător nu este dreaptă. Mașina de spălat cu uscător este fixată între mobilă și perete.
Mașina de spălat cu uscător prezintă scurgeri.	Furtunul de alimentare cu apă nu este racordat corect. Sertarul distribuitorului de detergent este înfundat. Furtunul de scurgere nu este montat corect.
Indicatorul luminos START/PAUZĂ  luminează intermitent rapid și pe afișaj apare un cod de eroare (de ex.: F-01, F-..).	Opriți mașina de spălat, decuplați-o de la priza electrică, așteptați aproximativ 1 minut, apoi porniți-o din nou. Dacă problema persistă, contactați serviciul de asistență tehnică.
Se formează prea multă spumă.	Detergentul nu este potrivit pentru spălarea cu mașina (trebuie să aibă specificația „pentru mașini de spălat cu uscător” sau „pentru spălare manuală și mașini de spălat” sau similar). S-a utilizat prea mult detergent.
Mașina de spălat cu uscător nu usucă.	Aparatul nu este conectat complet la priza electrică sau nu suficient cât să facă contact. A avut loc o pană de curent. Ușa aparatului nu este închisă corect. A fost setată o întârziere. USCAREA este în poziția OFF.
Se aude faptul că mașina se alimentează cu apă în timpul ciclului de uscare.	Este normal ca mașina să se alimenteze cu mici cantități de apă în timpul ciclului de uscare. Acest lucru ajută la răcirea unor piese interne și ajută la viteza de uscare.

MOD DEMO: pentru a dezactiva această funcție, **OPRIȚI** mașina de spălat cu uscător. Apăsați și mențineți apăsat butonul „Start/Pauză”  , iar în interval de 5 secunde apăsați și mențineți apăsat și butonul “ON/OFF”  timp de 2 secunde.



Puteți să descărcați **INSTRUCȚIUNILE DE SIGURANȚĂ ȘI DE INSTALARE, FIȘA TEHNICĂ și DATELE DESPRE CONSUMUL DE ENERGIE:**

- De pe site-ul <http://docs.hotpoint.eu>.
- Prin intermediul codului QR.
- Alternativă: **contactați Serviciul de asistență tehnică** (numărul de telefon este trecut în broșura de garanție). Atunci când contactați Serviciul de asistență tehnică, specificați codurile de pe eticheta autoadezivă din interiorul ușii.

Pentru informații despre reparații și întreținere efectuate de către utilizator, vizitați www.hotpoint.eu

