

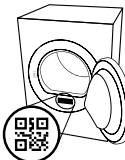

THANK YOU FOR BUYING A BAUKNECHT PRODUCT.
In order to receive a more complete assistance,
pleaseregister your product on
www.bauknecht.eu/register



**Before using the appliance carefully
read the Safety Instruction.**



PLEASE SCAN THE QR CODE ON YOUR APPLIANCE IN ORDER TO REACH MORE INFORMATION.

CONTROL PANEL

- 1 Programme selection knob
- 2 On/Off button
- 3 Start/Pause button

Options buttons

- 4 Gentle Power
- 5 Crease Care
- 6 Cycle End Signal
- 7 Cycle Options (hold for Settings)
- 8 Dryness Level
- 9 Timed Drying
- 10 Start Delay

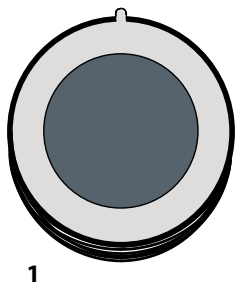

1



Navigation buttons and Key Lock

- 11 UP
- 12 DOWN
- 13 CONFIRM OK (hold for Key Lock)

INDICATORS

Cycle phase: ☀ Drying - ❄ Cool Down

🚰 Empty water tank - 🧼 Clean secondary filter - 🚰 Clogged door filters - 🧼 Autoclean - 📶 Eco Monitor

Refer to Troubleshooting section: 🛠 Failure call After-sales Service

FIRST TIME USE

When starting the appliance the first time, the control panel will automatically show the set language menu. The **UP** and **DOWN** buttons are used to show the languages available in the machine. Press the **OK** button to confirm. The machine cannot be used without having selected the language.

Make sure that the water tank is correctly inserted.

The dryer must be installed in a room with a temperature ranging between 5°C and 35°C to ensure proper operation.

Before using the dryer make sure it has been in an upright position for at least 6 hours. Should you wish to change the opening side of the door, please contact our After-sales Service.

(See phone number in the warranty booklet).

DAILY USE

Doing this will keep your machine working at its BEST:

- remember to empty your water tank after each drying cycle.
- remember to clean your filters after each drying cycle.

Refer to the Care & Maintenance section.

1. Plug the dryer into the power supply socket.
2. Open the door and load garments; always refer to instructions on clothing labels and the max loads indicated in the programme section. Empty pockets. Make sure garments do not get caught between the door and/or the door filter. Do not load items that are dripping wet. Do not tumble dry large, very bulky items. For optimal drying result, garments should be loaded one by one.
3. Close the door.
4. Press the "On/Off" button.
5. Select the most suitable programme for the type of fabric in that load.
6. Select the options, if necessary.
7. Press the "Start/Pause" button to begin drying.
8. At the end of the drying cycle, a buzzer will beep. An indicator on the control panel signals the end of the cycle. Turn the machine off by pressing the "On/Off" button, open the door and pull the clothing immediately out to prevent the formation of creases on laundry.

If the machine is not switched off manually, after about a quarter of an hour from the end of the cycle, the appliance turns off automatically to save energy.

Note that some programme/option accords with "Crease Care" system. This means that for some hours, after the end of the drying cycle, the drum rotates at regular intervals to prevent the formation of creases.

Note that some models perform a final cool tumble phase, for this reason the fabrics may not feel hot.

In case of power failure, it is necessary to press the "Start/Pause" button to restart the cycle.

Eco Monitor

This indicator shows the energy consumption level according to the programme and the options set. The consumption is proportional to the lines on the display, by the ecomonitor icon.

Opening the door during the cycle

The tumble dryer door can be opened at any time during the cycle to check progress and remove any garments already dry.

However, since opening the door can extend the drying time, the recommendation is to keep the door closed throughout the cycle process to save time and energy.

After closing the door, press the "Start/Pause" button within 15 minutes to resume the machine operation.

NOTE: in any case, the drying cycle must be completed to ensure the condenser auto-cleaning phase is finalized.

NAVIGATION

The "UP" and "DOWN" buttons are used to navigate the available menus.

- Press the **OK** button to confirm the selection.
- Press the Option button at the << symbol, where present on the display, to return to the previous screen.

If no selection is confirmed, after about 10 seconds, the display return to the main screen.

SETTINGS

To access the Settings menu, press and hold the relevant button for a few seconds.

- **Set language** shows the available languages on the display.
- **Sounds** allows to enable or disable the sounds (some sounds, as warnings, will remain active anyway).
- **Brightness** allows to modify the display brightness.
- **Factory Default** allows to reset the default settings. After having selected the setting, press and hold the **OK** button for a few seconds.

CARE LABEL





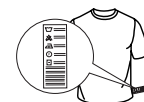















Always check the care labels, especially when placing garments in the tumble dryer for the first time. Below are the most commonly used symbols:

- ☐ May be tumble dried.
- ☒ Do not tumble dry.
- ☀ Tumble dry – high heat.
- ☁ Tumble dry – low heat.



PROGRAMMS

The duration of these programmes will depend on the size of the load, types of textiles, the spin speed used in your washer and any extra options selected. **In machines equipped with display, the duration of the cycles is shown on the control panel.** The remaining time is constantly checked and adjusted during the drying cycle to show the best possible estimate. Option to use - If all your loads on Automatic Cycles are consistently less dry or more dry than you would like, you may increase or decrease the dryness level using the specific option.

-  **Mixed** **kg 4**
This programme is ideal for drying cotton and synthetic fabrics together.
-  **Eco Cotton** **kg Max***
This is the most efficient programme in terms of energy consumption and is suitable for drying normal wet cotton laundry. The values on the Energy Label are based on this programme.
- NOTE:** for optimal energy efficiency, select "Cupboard Dry" using dryness level option. To increase the dryness level, select "Extra Dry".
-  **Synthetics** **kg 4**
For drying synthetic fabrics.
-  **Daily** **kg 2**
Ideal for drying garments of cotton blends or synthetics spun at high speed in the washing machine.
-  **Wool** **kg 1**
Programme for drying wool clothes. It is advisable to turn the items inside out before drying. If heavy edges remain damp, leave them to dry naturally.
-  **Silk** **kg 0.5**
Gentle drying of silk garments.
-  **Baby** **kg 2**
A programme intended for drying newborns items (cotton and chenille), as well as delicate items. Do not dry items with plastic coverings.
-  **Duvet**
Programme intended to dry bulky items, such as a single duvet.
-  **More Cycles**
-  **Bed & Bath** **kg Max***
This programme is intended for drying cotton towels and sheets.
 -  **Microfiber** **kg 2**
Gentle drying for microfiber.
 -  **Cuddly Toys**
This cycle preserves the appearance of cuddly toys, keeping them at their best. Remove all accessories before proceeding with drying. Each single piece must not exceed 600 gr.
 -  **Fitness** **kg 4**
For drying sports garments made of synthetics or cotton.
 -  **Down Jacket** **kg 2**
To dry down jackets, restoring their natural softness (2 jackets).
 -  **Mats** **kg 3**
To dry small bath or kitchen mats. Do not dry mats with plastic parts, as this could cause a fire hazard.
 -  **Lingerie** **kg 2**
To dry very delicate underwear. Close all hooks before drying.
-  **Shirts** **kg 3**
This is a programme for cotton or cotton blend/synthetics shirts.
-  **Jeans** **kg 3**
For drying sturdy cotton including denim trousers and jackets.
-  **Anti Allergy** **kg Max***
This cycle has the "Allergy UK" approval of "The British Allergy Foundation" attesting the effective reduction and elimination of allergens. It can be used both with damp load (drying and treatment) and dry load (half load only).
-  **Pre-Iron**
This cycle relaxes fibres, thus making ironing and folding easier. Suitable for small load of damp or dry cotton and cotton blend fabrics. Not for wet items.











 **Rapid 30'** **kg 0.5**
Ideal for drying cotton garments spun at high speed in the washing machine.

 **Refresh**
A short programme suitable for refreshing fibres and garments through the emission of fresh air. Do not use on wet items. It can be used on with any load size but is more effective with small loads. It lasts about 20 minutes.

***MAX LOAD 9 Kg (Dry load)**

OPTIONS

These buttons allow you to personalise the selected programme according to personal requirements. Not all options are available for all programmes. Some options may be incompatible with ones you have previously set; if so, you will be alerted by the buzzer and/or blinking indicators. If the option is available, the option indicator will stay on. The programme may retain some options selected in previous drying cycles.

-  **Dryness Level**
Press the relevant button several times to obtain a different level of residual moisture on your laundry. The display signals the level being selected. After few seconds of inactivity, the display returns to the main menu.
-  **Iron Dry:** very delicate drying. Items will be more easily ironed immediately after the cycle.
 -  **Hanger Dry:** a level intended for delicate garments ready to be hanged.
 -  **Cupboard Dry:** the laundry is ready to be folded and put away.
 -  **Extra Dry:** for laundry intended to be worn at the end of the cycle.
-  **Timed Drying**
This option is to manually set the drying time. Press the corresponding button to set the required time for drying. An indicator on the control panel signals the time being selected.
-  **Start Delay**
This option is for delaying the start of the cycle. Press the corresponding button several times to find the required delay. Once the max time is reached, the option is reset by pressing the button again. An indicator on the control panel signals the time being selected. After pressing the "Start/Pause" button, the machine signals the time remaining to the start of the cycle. If the door is opened, press the "Start/Pause" button once the door has been closed.
-  **Crease Care**
This option add a crease treatment at the end of the cycle by means of a periodic rotation of the drum (duration up to 10 hours). It is particularly suitable when it is not possible to remove the laundry as soon as the drying ends. If this option is used together with the Start Delay, the crease treatment is added also in the Start Delay phase. This option remains in memory if selected in the previous drying.
-  **Gentle Power**
At the end of the drying cycle laundry loses the wet film, which protects them from wear and friction. When this option is activated the dryer performs anti-stress drum movements that minimise the effects of fabric wear, meanwhile the air circulation system provides a more even drying. The cycle time will be extended when this option is turned on.
-  **Key Lock**
This option makes all machine controls inaccessible, except the "On/Off" button. When the machine is on:
- to activate the option, keep the button pressed until the machine signals that the option has been enabled.
 - to disable the option, keep the button pressed until the machine signals that the option has been disabled.
- This option remains in memory if selected in previous drying.
-  **Cycle End Signal**
This option activates a prolonged buzzer at the end of the cycle. Enable it if you do not think you will hear the normal sound at the end of the cycle. After having pressed the option button,

it can be enabled or disabled using the **UP** and **DOWN** buttons. Press the **OK** button to confirm. This option remains in memory, if selected in previous drying.

Cycle Option

This button provides access to the menu of options below. Scroll the options with the **“UP”** and **“DOWN”** buttons and press the **OK** button to confirm the selection.

• **Gentle**

Enables a more gentle treatment of the laundry by reducing the drying temperature.

• **Iron Ready**

This option signals when the garments reach a dryness level suitable for ironing by means of the beeps and the display. Remove the garments to be ironed, close the door and press the Start/Pause button. The dryer goes on working until the remaining garments reach the selected dryness level.

CLEANING AND MAINTENANCE

WARNING: unplug the dryer during the cleaning and maintenance procedures.

Emptying the water tank after each cycle (see fig. A).

Pull the container out of the dryer and empty it into a sink or other suitable drain, then place it back properly. Do not use the dryer without having inserted the container back in place.

Cleaning the primary door filter after each cycle (see fig. B).

Pull the primary door filter out and clean it by removing the lint from the filter surface under running water or using a vacuum cleaner.

Cleaning the secondary door filter when the relevant indicator turns on (see fig. C).

Pull the secondary door filter out and clean it in all its parts by washing it under running water or using a vacuum cleaner.

Clogged filters - clean both door filters (see fig. B, fig. C).

For optimal performance, dry the filters before inserting them back in place.

Do not use the dryer without having inserted all filters back in place properly first.

The filters are essential parts for drying. They are intended to collect the lint formed during the drying process. In case of clogged filters, the air flow inside the dryer would be seriously affected: the drying time would be longer, the energy consumption would increase and the dryer could be damaged. If these procedures are not carried out properly, the dryer may not start.

NOTE: After cleaning the filters the relevant indicator remains on; this is normal, it will disappear when you start a new drying cycle.

Autoclean

The maintenance of the bottom filter of this model is automatic. The dryer carries out cleaning when the sensors signal the need to do so. In this case, the machine goes on working even when the drying cycle is completed. An indicator on the control panel will signal the maintenance. **Do not switch the machine off during this phase.**

Cleaning the tumble dryer

- The external metal, plastic and rubber parts can be cleaned with a damp cloth.
- Clean the front air intake grille regularly (every 6 months) with a vacuum cleaner to remove any lint, fluff or dust deposits. Furthermore, remove any lint deposits from the filters area, using a vacuum cleaner every so often.
- Do not use solvents or abrasives.

TRANSPORT AND HANDLING

Never lift the dryer by holding on to its top side.

1. Unplug the dryer
2. Remove the water from the water tank completely.
3. Make sure that door and water tank are properly closed.

Power consumption			
off-mode (Po) - Watts	0.33		
left-on mode (Pl) - Watts	2.00		
Programs	kg	kWh	Minutes
Eco Cotton* <input type="checkbox"/>	9	1.64	210
Eco Cotton <input type="checkbox"/>	4.5	0.86	120
Synthetics	4	0.50	78

*This is the reference programme for the energy label and suitable to dry normal wet cotton laundry. This is the most efficient programme in terms of energy consumption for drying wet cotton laundry. (Standard/Default starting configuration).

Heat Pump System

The heat pump contains fluorinated greenhouse gases, contained in a hermetically sealed unit. This sealed unit contains 0.41 kg of the gas R134a. GWP = 1430 (1 t CO₂).

PRODUCT DESCRIPTION

1. Water Tank (A)
2. Air Intake grille
3. Door filter: primary (B), secondary (C)

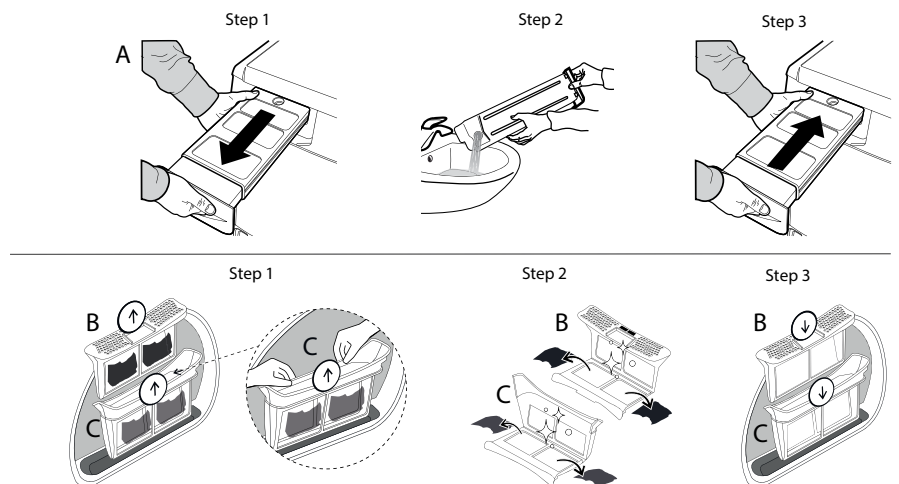
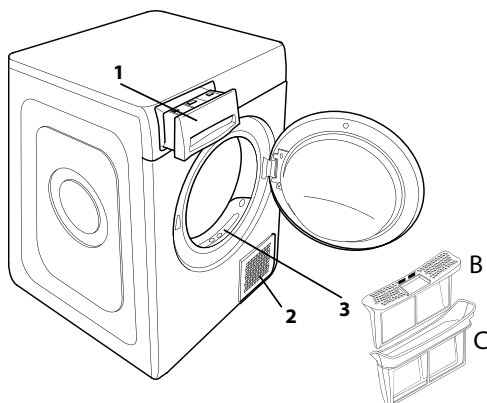

Before contacting the After-sales Service, refer to the table below. Often the malfunctions are minor and can be solved in few minutes.

Malfunction	Possible cause	Solution
The drying times are very long.	An appropriate maintenance was not carried out.	Refer to the Cleaning & Maintenance section and perform the operations described.
	The garments are too wet.	Carry out a washing cycle with higher spin speed to remove as much water as possible.
	Room temperature.	The drying time may be longer if the room temperature falls outside the 14–30°C range.
	The programme, the time and/or the drying level set are not suitable for the type and the amount of load inserted into the dryer.	Refer to Programmes and Options sections to find the programme and options most suitable for the type of load.
	The dryer may be overloaded.	Refer to the Programmes section to check the max load for each programme.
The tumble dryer does not turn on.	The "On/Off" button was not pressed.	Press the "On/Off" button.
	The plug is not inserted into the socket.	Insert the plug into the socket.
	The socket is faulty.	Try to plug another appliance in the same socket. Do not use connecting electrical devices to the socket, such as adapters or extensions.
	A power failure occurred.	Wait for the power supply to be restored and switch the fuse on again if necessary.
The tumble dryer does not start.	The door has not been closed properly.	Close the door.
	A time delay was set to the start of the cycle.	For machines equipped with this function: wait for the set delay to end or switch the machine off to reset it. Refer to the Options section.
	The "Start/Pause" button was not pressed.	Press the "Start/Pause" button.
	The Key Lock function was enabled (for machines equipped with this option).	If Key Lock was selected, disable it. Switching the machine off will not disable this option. Refer to the Options section.
Garments are wet at cycle completion.	Small load.	The automatic programme has not sensed the required final moisture so that the dryer completes the programme and stops. If this happens simply select an additional short period of drying or select Extra Dry option if available.
	Large loads or heavier fabrics.	Dryness levels can be modified to the specific dryness desired. Extra Dry is recommended for ready to wear items.
	The drying cycle was paused and then not reactivated within 15 minutes, causing the machine to shut down.	The drying cycle has to be set up once more and restarted.
	A power failure might have occurred, causing the machine to shut down.	The drying cycle has to be set up once more and restarted.
Lights on or flashing		
Water tank	The water tank is full.	Empty the water tank. Refer to the Cleaning & Maintenance section.
Door filter	Failure of the air flow necessary for machine operation.	Clean the door filter and check whether air intake is free. Carrying out these operations improperly may cause damages. Refer to Cleaning & Maintenance section.
Bottom filter*	The bottom filter requires cleaning.	Clean the bottom filter. Refer to Cleaning & Maintenance section.
The presence of wrench symbol signals a malfunction.	The machine sensors detected a failure.	Switch the dryer off and unplug it. Open the door immediately and pull laundry out, to allow the heat to dissipate. Wait for about 15 minutes. Reconnect the dryer to the power supply, load the laundry and restart the drying cycle. If the problem still occurs, contact the After-Sales Service Centre and communicate the letters and digits flashing on the display. For instance: F3 and E2.

*Note: some models are auto-cleaning and not equipped with bottom filter. Please refer to the Cleaning & Maintenance section.

Policies, standard documentation, ordering of spare parts and additional product information can be found by:

- Using QR code in your appliance
- Visiting our website docs.bauknecht.eu and parts-selfservice.whirlpool.com
- Alternatively, **contact our After-sales Service** (See phone number in the warranty booklet). When contacting our After-sales Service, please state the codes provided on your product's identification plate.

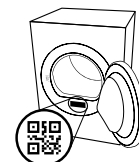

**TAK FORDI DU HAR KØBT ET BAUKNECHT PRODUKT.**

Registrér venligst dit produkt på
www.bauknecht.eu/register,
 for at modtage en mere komplet assistance



Læs sikkerhedsanvisningerne med omhu,
 før apparatet tages i brug.



SCAN VENLIGST QR-KODEN PÅ DIT APPARAT FOR AT INDHENTE FLERE DETALJEREDE OPLYSNINGER.

BETJENINGSPANEL

- 1 Programknap
- 2 Tændt/Slukket knap
- 3 Start/Pause knap

Tilvalgsknapper

- 4 Gentle Power
- 5 Antikrøl
- 6 Lyd Prog. Slut
- 7 Alternativer (Indstillinger ved langvarigt tryk)
- 8 Indstil Tørhed
- 9 Tidsindstillet Tørring
- 10 Forsinket Start

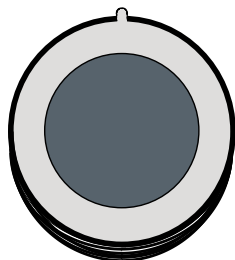

1

Navigationsknapper og Tastelås

- 11 OP
- 12 NED
- 13 BEKRÆFT OK (Tastelås ved langvarigt tryk)



5

6

7

8

9

10

11

12

13

2

4

3

INDIKATORER

Cyklusfase: ☀ Tørring - ❄ Afkøling

🚰 Tøm vandtanken - 🧼 Rens sekundært filter - 🛑 Tilstoppede filtre - 🧺 Selvrens - 📊 Økoskærm

Se afsnittet Fejlfinding: 🛠 Fejl kontakt Service

FØRSTEGANGSBRUG

Ved apparatets første tænding vil betjeningspanelet automatisk vise menuen med sprogtilvalg. Man kan visualisere de sprog der findes på maskinen med **OP** og **NED** knapperne. Tryk taste **OK** for at bekræfte. Det er ikke muligt at bruge maskinen uden at have valgt sprog.

Kontrollér, at vandtanken er sat korrekt i.

Tørretumbleren skal installeres i et rum med en temperatur mellem 5 °C og 35 °C for at sikre, at den fungerer korrekt. Inden tørretumbleren tages i brug skal man sikre sig, at den har stået i lodret position i mindst 6 timer.

Hvis man ønsker at ændre lågens åbningsretning, skal man kontakte Servicen. (Telefonnummeret findes i garantihæftet).

DAGLIG BRUG

Dette medvirker til at din maskine fungerer BEDST:

- husk at tømme din vandtank efter hver tørrecyklus.
- husk at rense dine filtre efter hver tørrecyklus.

Se afsnittet **Pleje og Vedligeholdelse**.

1. Tilslut tørretumbleren til strømstikket.
2. Åbn døren og kom tøjet i maskinen; overhold altid instruktionerne på tøjmærkaterne, samt den maksimale mængde som er indikeret i programafsnittet. Tøm lommerne. Sørg for at tøjet ikke bliver fastklemt mellem døren og/eller dørfilteret. Du må ikke tørre tøj der er meget vådt. Du må ikke tørre meget store massive enheder. For optimale tørreresultater bør tøjet læses en efter en.
3. Luk døren.
4. Tryk på knappen "Tænd/Sluk".
5. Vælg det mest passende program iht. tekstiltypen.
6. Vælg tilvalg hvis nødvendigt.
7. Tryk på knappen "Start/Pause" for at begynde tørringen.
8. Når tørrecyklingen er slut, vil en lydhor alarm kunne høres. En indikator på kontrolpanelet angiver at cyklusen er slut. Sluk for maskinen ved at trykke på knappen "Tænd/Sluk", åben døren og tag omgående tøjet ud af maskinen, for at forhindre krøller på vasketøjet.

Hvis maskinen ikke slukkes manuelt, vil den automatisk slukke efter omkring et kvarter efter cyklusen er afsluttet, for at spare energi. Bemærk, at visse programmer/tilvalg passer med "Antikrøl" systemet. Det betyder at efter tørrecyklingen er stoppet, vil tromlen rotere med jævne intervaller for at forhindre krøller på tøjet.

Bemærk, at visse modeller udfører en endelig kølende tørring, og af denne årsag, vil tøjet måske ikke føles varmt.

I tilfælde af et strømnedbrud, er det nødvendigt at trykke på knappen "Start/Pause" for at genstarte cyklusen sætte tørretumbleren i funktion igen.

Økoskærm

Denne indikator viser det forbrugte energiforbrug alt efter det indstillede program og tilvalg. Forbruget er proportionelt med de antal linier der findes på displayet, ved siden af ikonet økoskærm.

Åbning af lågen under cyklusen

Døren på tørretumbleren kan åbnes på ethvert tidspunkt under tørringen, så man kan tjekke hvor tørt tøjet er, og fjerne tøj som allerede er tørt.

Men, eftersom åbning af døren kan forlænge tørretiden, anbefales det, at man holder døren lukket under tørringen, hvilket vil spare tid og strøm.

Efter at have lukket døren, skal du trykke på knappen "Start/Pause" inden for 15 minutter, for at genoptage tørringen.

BEMÆRK: Under alle omstændigheder skal tørrecyklingen fuldføres for at sikre, at kondensatorens automatiske rensedyklus afsluttes.

NAVIGATION

Man kan bevæge sig i de tilgængelige menuer med "**OP**" og "**NED**" knapperne.

- Tryk knappen **OK** for at bekræfte valget.
- Tryk tilvalgsknappen i nærheden af symbolet << hvor den findes på displayet, for at komme tilbage til den forrige billedskærm.

Hvis ikke der bekræftes noget valg, efter cirka 10 sekunder, vil displayet gå tilbage til hovedbilledskærmen.

INDSTILLINGER

For at få adgang til indstillingerne, skal man holde den tilsvarende knap trykket nede i nogle sekunder..

- **Vælg sprog** visualiserer de sprog der findes på displayet.
- **Lyde** gør det muligt at aktivere eller deaktivere lyde (visse lyde, for eksempel signaleringer om fejlfunktion, forbliver dog aktive).
- **Lysstyrke** man kan ændre displayets lysstyrke.
- **Genopret** indstillinger gør det muligt at genoprette fabriksindstillingerne. Efter at have valgt indstillingen, skal man trykke tasten **OK** i nogle sekunder.

VASKEMÆRKER

Kontroller tøjets vaskemærker, inden de for første gang lægges i tørretumbleren. Herunder listes nogle af de mest almindelige symboler:

- Kan tørretumbles.
- Kan ikke tørretumbles.
- Tørring ved høj temperatur.
- Tørring ved lav temperatur.

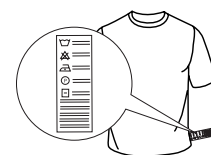

PROGRAMMER

Disse programmets varighed afhænger af den påfyldningsmængde, tekstil-type og centrifugehastighed der bruges i Jeres vaskemaskine og af andre yderligere valgte tilvalg. **På modellerne med display, vises cyklussens varighed på betjeningspanelet.** Den tilbageværende tid overvåges konstant og ændres under tørrecyklussen, for at vise den bedst mulige vurdering.

Anvendelig valgmulighed - Hvis alle dine maskinfulde i Automatiske cyklusser er konstant mindre eller mere tørre end du ønsker, kan du forøge eller reducere tørhedsniveauet ved hjælp af den specifikke valgmulighed.

 **Blandet** **Kg 4**
Dette program er ideelt til at tørre alt bomuldstøj og syntetisk tøj sammen.

 **Øko Bomuld** **Max påfyldning***
Standard bomuldsprogram, velegnet til normalt vådt bomuldstøj. Det mest effektive program med hensyn til energiforbrug til tørring af bomuldstøj. Energimærkatets værdier er baseret på dette program.

BEMÆRK: Vælg "Skabstørt" i Indstil tørhed, for at opnå optimal energieffektivitet. Vælg "Ekstra tørt" for at forøge tørhedsniveauet.

 **Syntetisk** **Kg 4**
Til tørring af vasketøj med syntetiske fibre.

 **Daily** **Kg 2**
Det er ideelt til at tørre tøj der er blandet bomuld/syntetisk og som centrifugeres ved en høj hastighed i vaskemaskinen.

 **Uld** **Kg 1**
For at tørre tøj i uld. Det anbefales at omvende tøjet inden tørring. Lad de tungeste sider, som ser ud til stadig at være fugtige, tørre på en naturlig måde.

 **Silke** **Kg 0.5**
Blid tørring af silketøj.

 **Baby** **Kg 2**
Et program der netop er udtænkt til at tørre spædbørns tøj, sengetøj og håndklæder (bomuld og chenille) og sarte tøjstykker. Tør ikke tøjstykker med plastikbeklædning.

 **Dyner**
For at tørre fyldige artikler, såsom en enkelt dyne.

 **Flere Programmer**
•  **Sengetøj&Håndklæder** **Max påfyldning***
For at tørre håndklæder og bomuldslagener.

•  **Microfiber** **Kg 2**
Skånsom tørring til microfiber.

•  **Tøjdyr**
Cyklussen gør at tøjdyrenes oprindelige udseende og glans bibeholdes på bedst måde. Man skal fjerne samtligt tilbehør inden man udfører tørringen. Hver enkel artikel må ikke overskride de 600 gr.

•  **Sportstøj** **Kg 4**
Til tørring af sportstøj af syntetiske fibre eller bomuld.

•  **Dunjakker** **Kg 2**
For at tørre dun- og dynejakker så de samtidig får deres naturlige blødhed tilbage (2 jakker).

•  **Måtter** **Kg 3**
For at tørre små bade- eller køkkenmåtter.
Tør ikke måtter med dele i plastic, det kunne forårsage brandfare.

•  **Lingeri** **Kg 2**
For at tørre meget sart lingeri. Luk samtlige hægter inden tørring.

 **Skjorter** **Kg 3**
Dette program er egnet til skjorter der er lavet af bomuld eller blandet bomuld/syntetisk.

 **Jeans** **Kg 3**
Tiltørring af cowboytøj af bomuld samt tøj fremstillet af kraftigt cowboystoffignende materiale, som f.eks. bukser og jakker.

 **Anti Allergi** **Max påfyldning***
Denne cyklus kan prale af godkendelsen "Allergy UK" der er udstedt af "The British Allergy Foundation" der beviser den effektive allergenformindskelse og - fjernelse. Den kan både anvendes med fugtig påfyldning (tørring og behandling) som med tør påfyldning (kun halv påfyldning).

 **Før Strygning**
Denne cyklus afslapper fibre, hvormed det er nemmere at

stryge og lægge tøjet sammen. Passer til en lille mængde fugtig eller tør bomuld og blandede bomuldstekstiler. Må ikke bruges med tekstiler der stadig er våde.

 **Hurtigvask 30'** **Kg 0.5**
≡ 30' For at tørre bomuldstøj der er centrifugeret med en høj hastighed i vaskemaskinen.

 **Opfriskning**
Et kort program der er egnet til at opfriske fibre og tøj gennem udsending af frisk luft. Det må ikke anvendes med tøj der stadig er vådt. Det kan anvendes på enhver fyldestørrelse, men det er mest effektivt på små fyldninger. Cyklussen varer cirka 20 minutter.

***MAX PÅFYLDNING 9 Kg (Tør påfyldning)**

TILVALG

Disse knapper giver dig mulighed for at tilpasse det valgte program iht. dine personlige krav. Det er ikke alle tilvalg der er tilgængelige for alle programmerne. Visse tilvalg er måske ikke kompatible med dem du tidligere har indtastet; hvis dette er tilfældet, vil du blive informeret af alarmen og/eller blinkende indikatorlamper. Hvis tilvalget er tilgængeligt, vil tilvalgsindikatoren forblive tændt. Programmet kan bevare visse tilvalg som blev valgt i tidligere tørrecykluser.

 **Indstil Tørhed**
Tryk den tilhørende knap flere gange, for at ændre restfugtighedsniveauet på vasketøjet. Displayet signalerer niveauet som man er ved at vælge. Efter nogle sekunder inaktivitet, vil displayet gå tilbage til hovedmenuen.

 **Strygetørt:** meget delikat tørring. Tøjet er nemmere at stryge lige efter cyklussen.

 **Hængetørt:** et niveau der er udstuderet til sart tøj; så det er klart til at blive hængt op.

 **Skabstørt:** vasketøjet er klart til at blive lagt sammen og lagt i skabet.

 **Ekstra Tørt:** bruges til tøj så det kan iføres efter cyklussens slut.

 **Tidsindstillet Tørring**
Dette tilvalg gør det muligt at vælge tørringens varighed. Tryk den tilhørende knap flere gange for at indstille den tørringstid man ønsker. En indikator på betjeningspanelet signalerer den tid man er ved at vælge.

 **Forsinket Start**
Dette tilvalg gør det muligt at indstille en forsinkelse i forhold til cyklussens start. Tryk den tilhørende knap flere gange for at få den forsinkelse man ønsker. Når man har fået den maksimalt indstillelige tid, vil endnu et tryk på tasten gøre at tilvalget nulstilles. En indikator på betjeningspanelet signalerer tiden som man er ved at vælge. Når man har trykket tasten start/pause: vil maskinen signalere den tilbageværende tid til cyklussens start. I tilfælde af lågens åbning, efter lukning, skal man igen trykke tasten start/pause.

 **Antikrøl**
Dette tilvalg tilføjer en antikrøl-behandling gennem periodiske rotationer af tromlen (varighed op til 10 timer). Det er isæt velegnet når man ikke har mulighed for at tage tøjet ud, lige så snart at tørringen er færdig. Hvis dette tilvalg bruges sammen med en forsinket start, vil antikrøl-behandlingen også tilføjes den forsinkede start-fase. Tilvalget forbliver i hukommelsen, hvis det var valgt i den forrige tørring.

 **Gentle Power**
Ved afslutningen af tørrecyklussen mister artiklerne deres våde film, som beskytter dem imod gnidning. Når denne funktion er aktiveret, afvikler tørretromleren en anti-stress-bevægelse med tromlen som minimerer slitagevirkningen på stoffet, mens det specielle luftcirkulationssystem formidler endnu mere tørring. Cyklussens varighed forlænges, hvis denne funktion er slået til.

 **Tastelås**
Dette tilvalg gør at samtlige af maskinens taster bliver utilgængelige, bortset fra tasten tændt/slukket. Ved slukket maskine:

- for at aktivere tilvalget skal man holde tasten trykket nede indtil at maskinen signalerer at tilvalget er blevet aktiveret.
- for at deaktivere tilvalget skal man holde tasten trykket nede indtil at maskinen signalerer at tilvalget er blevet deaktiveret.

Tilvalget forbliver i hukommelsen, hvis det var valgt i den forrige tørring.



Lyd Prog. Slut

Dette tilvalg aktiverer et forlænget akustisk signal ved program slut. Aktivér dette hvis man ikke er sikker på at høre den normale lyd ved programmets slut. Når man har trykket tilvalgsknappen, kan man aktivere den eller deaktivere den med tasterne **OP** og **NED**. Tryk tasten **OK** for at bekræfte.

Tilvalget forbliver i hukommelsen, hvis det var valgt i den forrige tørring.

Alternativer

Denne knap giver adgang til tilvalgsmenuen nedenfor. Rul i tilvalgene med "OP" og "NED" knapperne, og tryk på **OK** knappen for at bekræfte valget.

-  **Skånsom**
Iværksætter en mere blid behandling af vasketøjet ved at reducere temperaturen.
-  **Strygeklart**
Gennem akustiske signaler og displayet, vil dette tilvalg gøre at man kan vide, hvornår vasketøjet når op på en tørreindstilling der er velegnet til strygning. Tag det tøj ud som du vil stryge, luk lågen og tryk tasten start/pause, tørretumbleren fortsætter indtil at det tilbageværende tøj når op på den valgte tørringsindstilling..

PLEJE OG VEDLIGEHOLDELSE

ADVARSEL: tag stikket ud af stikkontakten under rens- og vedligeholdelsesprocedurer.

Tømning af vandtank efter hver cyklus (se Fig. A).

Træk tørretumblerens beholder ud og tøm den i en håndvask eller et andet egnet afløb, sæt den derefter i på korrekt måde igen. Brug ikke tørretumbleren uden først at have sat tanken på plads igen.

Rengøring af det primære lågens filter efter hver cyklus (se Fig. B).

Træk det primære dørfilter ud, og rens det ved at fjerne fnuller fra filteroverfladen under løbende vand, eller anvend en støvsuger.

Rengøring af det sekundære bundfilter når den tilsvarende indikator tændes (se Fig. C).

Træk bundfilteret ud og gør det rent ved at fjerne eventuelle fnugrester fra filterets overflade, ved at skylle det under rindende vand eller støvsuge det med en støvsuger. Det anbefales dog at gøre dette filter rent efter hver anden cyklus, for at optimere tørrepræstationerne.

Tilstoppede filtre - rengør begge lågens filtre (se Fig. B, Fig. C).

For at sikre de bedste resultater skal alle filtre tørres, inden de genmonteres.

Brug ikke tørretumbleren uden først at have sat filteret på plads igen.

Filtrene er nogle af tørretumblerens vigtigste bestanddele.

Deres funktion er at samle de fnug som dannes under tørringen. I tilfælde hvor filtrene tilstoppes, vil luftstrømmen indeni tørretumbleren alvorligt påvirkes: tørretiderne forlænges, der forbruges mere energi og der kunne opstå

skader på tørretumbleren. Hvis disse handlinger ikke foretages korrekt, kunne det ske at tørretumbleren ikke vil starte.

BEMÆRK: Efter rengøring af filtrene vil den relevante indikator forblive tændt; dette er normalt, den vil slukke når du starter en ny tørrecyklus.

SELVRENS

Vedligeholdelse af bundfilter er automatisk på denne model. Tørretumbleren udfører en rengøring når sensorerne viser at der er brug for dette. I dette tilfælde vil maskinen fortsætte med at arbejde, selvom at tørrecyklussen er slut. Der er en indikator på betjeningspanelet, der signalerer vedligeholdelse. **Sluk ikke maskinen og frakobl ikke afløbslangen.**



Rensning af tørretumbleren

- De eksterne dele i metal, plast og gummi kan renses med en fugtig klud.
- Rens jævnlgt den forreste indsugningsrist (hver 6. måned) med en støvsuger, for at fjerne fnuller, lommeuld eller støvaflejringer. Derudover fjernes fnuller og aflejringer fra filerområdet med en støvsuger, så ofte som muligt.
- Brug ikke opløsningsmidler eller slibende produkter..

TRANSPORT OG HÅNDTERING

Du må aldrig løfte tørretumbleren ved at holde den øverst på siden.

1. Tag stikket ud af stikkontakten.
2. Fjern vandet helt fra vandtanken.
3. Kontrollér, at lågen og vandtanken er lukket ordentligt.

Strømförbruk			
Slukket tilstand (Po) - Watt			0.33
Left on-tilstand (PI) - Watt			2.00
Programmet	Kg	kWh	Minutter
Øko Bomuld* 	9	1.64	210
Øko Bomuld 	4.5	0.86	120
Syntetisk	4	0.50	78
* Referenceprogram for energimærkning, programmet er egnet til tørring af normalt bomuldstøj, og det er det mest energieffektive program, hvad angår energiforbrug, til bomuldstøj. (Standardkonfiguration/Indledende standard).			

Varmepumpesystem

Varmepumpen indeholder drivhusgas, der indeholdes i en enhed der er hermetisk forseglet. Denne forseglede enhed indeholder 0.41 kg gas R134a. GWP = 1430 (1 t CO₂).

PRODUKTBESKRIVELSE

1. Vandtank (A)
2. Kondensatorlåg
3. Lågens filter: primær (B), Sekundær (C)

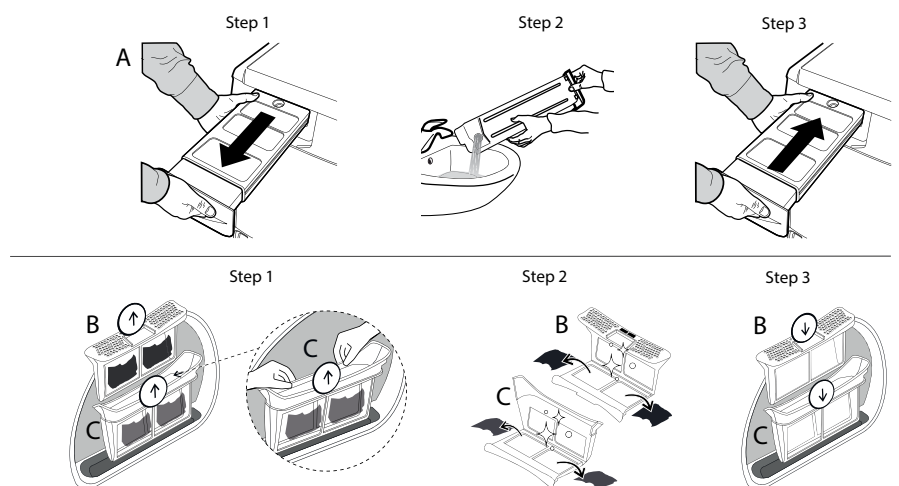
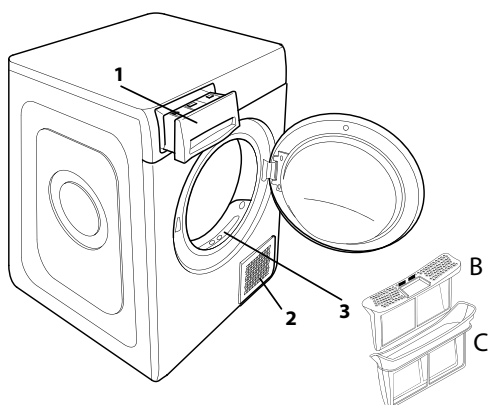

I tilfælde af fejlfunktion, skal man inden man kontakter Servicen, tjekke den nedenstående tabel. Ofte er anomali ikke alvorlig og kan løses i løbet af få minutter.

Anomali	Mulig årsag	Løsning
Tørretiderne er meget lange.	Der er ikke blevet udført en passende vedligeholdelse.	Se afsnittet om pleje og vedligeholdelse og udfør de beskrevne handlinger.
	Tøjet er alt for vådt.	Udfør en maskinvask med et højere antal centrifugeringsomdrejninger, for at fjerne den størst mulige vandmængde.
	Stuetemperatur.	Tørretiden kan være længere, hvis stuetemperaturen falder uden for området 14-30 °C.
	Det indstillede program, tid og/eller tørhed er ikke egnede til den type eller mængde der er fyldt i tørretumbleren.	Se afsnittet programmer og tilvalg, for at finde det tilvalg der er bedst egnet til den type fyldning.
	Tørretumbleren kan eventuelt være overfyldt.	Se afsnittet programmer for at tjekke den maksimale fyldning for hvert program.
Tørretumbleren tændes ikke.	Knappen Tændt/Slukket var ikke aktiveret.	Tryk på knappen Tændt/Slukket.
	Stikket er ikke sat i strømodtaget.	Sæt stikket i strømodtaget.
	Der er problemer med strømodtaget.	Prøv at tilslutte et andet husholdningsapparat til samme strømodtag. Brug ikke elektriske tilslutningsanordninger til strømodtaget, såsom adaptere eller forlængerledninger.
	Der er strømafbrydelse.	Vent på at strømforsyningen gendannes, og tænd for sikringen igen hvis nødvendigt.
Tørretumbleren starter ikke.	Døren er ikke blevet lukket korrekt.	Luk lågen.
	Programstarten har en indstillet forsinkelse.	Ved maskiner med denne funktion: vent til at den indstillede forsinkelsestid slutter eller sluk maskinen for at nulstille den. Se afsnittet Tilvalg.
	Tasten Start/Pause til at starte programmet er ikke blevet trykket.	Tryk tasten Start/Pause.
	På maskiner der er udstyrede med tastelås-funktion, er dette tilvalg isat.	Se afsnittet for Tilvalg. Hvis Tastelås er valgt, skal du deaktivere det. Selv om du slukker for maskinen, vil du ikke deaktivere dette tilvalg.
Beklædningsgenstandene er våde ved cyklussens afslutning.	Lille vask.	Det automatisk program har ikke registreret slutfugtigheden, og tørretumbleren vil gennemføre programmet og stoppe. Hvis dette sker, skal du blot vælge en ekstra kort tørreperiode, eller vælge muligheden ekstra tør, hvis tilgængelig.
	Stor maskinfuld eller tungere stoffer.	Tørhedsgraden kan ændres til den ønskede specifikke tørhed. Ekstra tørt anbefales til klar-til-brug artikler.
	Tørrecyklussen blev sat på pause, og derefter ikke genaktiveret.	Tørrecyklussen skal opsættes igen og genstartes.
	Der kan være opstået en strømfejl, hvilket får maskinen til at lukke ned.	Tørrecyklussen skal opsættes igen og genstartes.

Tændte eller blinkende indikatorer

Vandtank	Vandtanken er fuld.	Tøm vandtanken. Se afsnittet om pleje og vedligeholdelse.
Lågens filter	Anomali i luftstrømmen der er nødvendig til maskinens funktion.	Gør lågens filter rent og tjek at kondensatorlåget er frit. Hvis disse handlinger ikke foretages korrekt, kunne tørretumbleren beskadiges.
Bundfilter*	Bundfilteret har brug for blive gjort rent.	Udfør rengøring af bundfilter. Se afsnittet om pleje og vedligeholdelse.
Skruenøglen tilstedeværelse signalerer en anomali.	Maskinens sensorer har opdaget en anomali.	Sluk tørretumbleren og frakobl den elforsyningen. Åbn straks lågen og tag tøjet ud, således at varmen kan fordampe. Vent i cirka 15 minutter. Tilslut igen tørretumbleren elforsyningen, fyld vasketøjet i og genstart tørreprogrammet. Hvis problemet vedvarer, skal man kontakte Servicen og oplyse bogstaver og numre der blinker på displayet. For eksempel F3 og E2.

*Bemærk: visse modeller har selvrens; de er ikke udstyrede med bundfilter, se afsnittet pleje og vedligeholdelse.

Retningslinjer, standarddokumentation, bestilling af reservedele og supplerende produktinformation kan findes ved at:

- Brug QR-koden på dit apparat
- Besøge vores website docs.bauknecht.eu og parts-selfservice.whirlpool.com
- Eller som alternativ **kontakte vores serviceafdeling** (Telefonnummeret findes i garantihæftet). Når du kontakter vores serviceafdeling, bedes du angive koderne på dit produkts identifikationskilt.

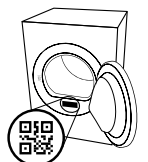



DANKE, DASS SIE SICH FÜR EIN BAUKNECHT PRODUKT ENTSCHEIDEN HABEN.
Für eine umfassendere Unterstützung melden Sie Ihr Produkt bitte unter www.bauknecht.eu/register an



Lesen Sie vor Gebrauch des Geräts die Sicherheitshinweise aufmerksam durch.



BITTE SCANNEN SIE DEN QR-CODE AUF IHREM GERÄT, UM DETAILLIERTERE INFORMATIONEN ZU ERHALTEN.

BEDIENTAFEL

- 1 Programmwähler
- 2 Ein/Aus-Taste
- 3 Taste Start/Pause

Auswahlstasten Optionen

- 4 Gentle Power
- 5 Knitterschutz
- 6 Signal Programmende
- 7 Optionen (bei langem Tastendruck von Einstellungen)
- 8 Trockengrad
- 9 Zeit-Programme
- 10 Start In

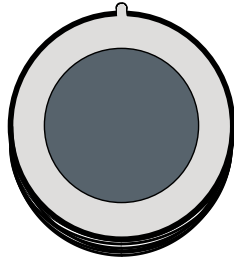

1



Navigationstasten und Tastensperre

- 11 AUF
- 12 AB
- 13 BESTÄTIGUNG OK (bei langem tastendruck von Tastensperre)

ANZEIGEN

Programmphase: ☀️ Trocknen - ❄️ Kühlen

🚰 **Wassertank entleeren** - 🧼 **Zusatzfilter reinigen** - 🚫 **Verstopfte Filter** - 🧹 **Selbstreinigung** - 📶 **Ecomonitor**

Abschnitt Fehlersuche nachschlagen: 🛎️ **Störung Kundendienst rufen**

ERSTINBETRIEBNAHME

Bei Erstinbetriebnahme des Geräts wird die Bedientafel automatisch das Menü zur Sprachauswahl anzeigen. Mit den Tasten **AUF** und **AB** ist es möglich, die in der Maschine vorhandenen Sprachen anzuzeigen. Die Taste **OK** zur Bestätigung drücken. Es ist nicht möglich, die Maschine zu benutzen, wenn die Sprachauswahl nicht vorgenommen wurde. Stellen Sie sicher, dass der Wassertank richtig eingesetzt ist. Der Trockner muss in einem Raum mit einer Temperatur zwischen 5 °C und 35 °C installiert werden, um einen ordnungsgemäßen Betrieb zu gewährleisten. Vergewissern Sie sich, dass Ihr Trockner mindestens sechs Stunden lang in vertikaler Position gestanden hat, bevor Sie ihn benutzen. Wenn Sie die Anschlagseite der Tür wechseln wollen, nehmen Sie bitte Kontakt mit dem Kundendienst auf. (Siehe Telefonnummer in dem Garantieheft).

TÄGLICHER GEBRAUCH

So funktioniert Ihr Gerät OPTIMAL:

- nicht vergessen, den Wassertank nach jedem Trocknungszyklus zu leeren.
- nicht vergessen, die Filter nach jedem Trocknungszyklus zu reinigen.

Siehe Abschnitt Pflege & Wartung.

1. Stecken Sie den Stecker des Trockners in eine Steckdose.
2. Öffnen Sie die Tür und geben Sie die Kleidung in die Trommel; Beachten Sie immer die Anweisungen auf den Pflegeetiketten und die Angaben zur maximalen Beladung im Programmabschnitt. Leeren Sie die Taschen. Stellen Sie sicher, dass keine Kleidungsstücke in der Tür und/oder zwischen Tür und Türfilter eingeklemmt werden. Geben Sie keine tropfnassen Sachen in die Trommel. Trocknen Sie keine große, sehr voluminöse Sachen. Für optimale Trocknungsergebnisse sollten die Kleidungsstücke nacheinander eingelegt werden.
3. Tür schließen.
4. "Ein/Aus"-Taste drücken.
5. Wählen Sie das am besten geeignete Programm für den Gewebetyp dieser Beladung.
6. Wählen Sie die Optionen, falls nötig.
7. Drücken Sie die Taste "Start/Pause", um das Trocknen zu starten.
8. Am Ende des Trocknungszyklus ertönt ein Summer. Eine Anzeige auf dem Bedienfeld meldet das Ende des Zyklus. Schalten Sie die Maschine durch Drücken der "Ein/Aus"-Taste aus, öffnen Sie die Tür entnehmen Sie sofort die Beladung, um die Knitterbildung an der Wäsche zu vermeiden.

Wird die Maschine nicht manuell ausgeschaltet, schaltet sich das Gerät etwa eine Viertelstunde nach dem Ende des Zyklus automatisch aus, um Energie zu sparen. Beachten Sie, dass einige Programme/Optionen mit dem "Crease Care / Knitterschutz"-System abgestimmt sind. Dies bedeutet, dass sich die Trommel nach dem Ende des Trocknungszyklus einige Stunden lang in regelmäßigen Abständen dreht, um die Knitterbildung zu vermeiden.

Beachten Sie, dass einige Modelle eine abschließende kühle Trocknungsphase ausführen, weshalb sich die Textilien möglicherweise nicht heiß anfühlen. Bei einem Stromausfall muss die "Start/Pause"-Taste gedrückt werden, um den Zyklus neu zu starten.

Ecomonitor

Diese Kontrolllampe zeigt den Energieverbrauch je nach Programm und eingestellten Optionen. Der Verbrauch ist proportional zur Anzahl der auf dem Display vorhandenen Linien, neben der Ikone des Ecomonitors.

Öffnen der Tür bei laufendem Programm

Die Trocknertür kann jederzeit während des Programms geöffnet werden, um den Fortschritt zu überprüfen und bereits trockene Kleidungsstücke zu entnehmen. Da das Öffnen der Tür jedoch die Trocknungszeit verlängern kann, wird empfohlen, die Tür während des gesamten Zyklus geschlossen zu halten, um Zeit und Energie zu sparen. Drücken Sie nach dem Schließen der Tür die Taste "Start/Pause" innerhalb von 15 Minuten, um den Trockner weiterlaufen zu lassen. **HINWEIS:** In jedem Fall muss der Trocknungszyklus abgeschlossen werden, damit die automatische Reinigungsphase des Kondensators beendet werden kann.

NAVIGATION

Die Tasten "AUF" und "AB" dienen dazu, durch die verfügbaren Menüs zu navigieren.

- Die Taste **OK** zur Bestätigung der Auswahl drücken.
- Die Optionstaste entsprechend des Symbols << wenn auf dem Display vorhanden, drücken, um auf die vorherige Bildschirmseite zurückzukehren. **Wenn keine Auswahl bestätigt wird, kehrt nach etwa 10 Sekunden das Display auf die Hauptbildschirmseite zurück.**

EINSTELLUNGEN

Zum Zugriff auf das Menü der Einstellungen, die entsprechende Taste einige Sekunden gedrückt halten.

- **Sprache wählen** zeigt die verfügbaren Sprachen auf dem Display an.
- **Signaltöne** ermöglicht die Aktivierung oder Deaktivierung der Signaltöne (einige Signaltöne wie zum Beispiel die Warntöne bleiben allerdings aktiv).
- **Helligkeit** ermöglicht die Änderung der Helligkeit des Displays.
- **Werkseinstellung** ermöglicht die Wiederherstellung der Werkseinstellungen. Nach Auswahl der Einstellung, die Taste einige **OK** Sekunden gedrückt halten.

ETIKETTEN MIT PFLEGEHINWEISEN

Kontrollieren Sie die Etiketten der Kleidungsstücke, besonders wenn Sie diese zum ersten Mal in den Wäschetrockner geben. Nachfolgend führen wir die gebräuchlichsten Symbole an:

- ☐ Kann im Wäschetrockner getrocknet werden.
- ☒ Nicht im Wäschetrockner trockenbar.
- ☉ Bei hoher Temperatur trocknen.
- ☉ Bei niedriger Temperatur trocknen.



PROGRAMME

Die Dauer der Programme ist abhängig von Beladung, Art der Gewebe, Schleudergeschwindigkeit Ihrer Waschmaschine und angewählten Optionen. **Bei Modellen mit Display wird die Programmdauer an der Bedienblende angezeigt.** Die Restlaufzeit wird während des Trockenprogramms ständig überwacht und aktualisiert, um Ihnen die bestmögliche Schätzung zu liefern.
Zu verwendende Optionen - Wenn alle Beladungen bei Automatikprogrammen für Sie zu feucht oder zu trocken sind, können Sie den Trockengrad mit der spezifischen Option erhöhen oder senken.

 **Mischwäsche** **kg 4**
Dieses Programm ist ideal für das gleichzeitige Trocknen von Baumwoll- und pflegeleichten Geweben bis auf eine Trocknungsstufe, die das Bügeln erleichtert.

 **Öko Baumwolle** **kg Max***
Standard-Baumwollprogramm, geeignet für trockene bis normal feuchte Baumwollwäsche. Das im Energieverbrauch effizienteste Programm zum Trocknen von Baumwollwäsche. Die Werte am Energielabel beziehen sich auf dieses Programm.

HINWEIS: für optimale Energieeffizienz wählen Sie "Schranktrocken" mit der Trockengrad-Option. Zum Erhöhen des Trockengrads wählen Sie "Extra trocken".

 **Pflegeleicht** **kg 4**
Zum Trocknen von Wäsche aus pflegeleichten Fasern.

 **Täglich** **kg 2**
Ideal für das Trocknen von Kleidungsstücken aus gemischtem Baumwoll-/ pflegeleichtem eGewebe nach dem Schleudern mit hoher Geschwindigkeit in der Waschmaschine.

 **Wolle** **kg 1**
Zum Trocknen von Kleidungsstücken aus Wolle. Es empfiehlt sich, die Stücke vor dem Trocknen zu wenden. Schwerere, noch feuchte Säume und dgl. von selbst trocknen lassen.

 **Seide** **kg 0.5**
Schonendes Trocknen von Seidenkleidung.

 **Baby** **kg 2**
Ein speziell für das Trocknen von Kleidung und Wäsche von Kleinkindern (Baumwolle und Chenille) und Feinwäsche ausgelegtes Programm. Keine Teile mit Kunststoffbeschichtung trocknen.

 **Daunendecke**
Zum Trocknen von voluminösen Stücken, wie beispielsweise eine Einzelbett-Daunendecke.

Weitere programme

 **Bett & Bad** **kg Max***
Zum Trocknen von Handtüchern und Bettwäsche aus Baumwolle.

 **Mikrofaser** **kg 2**
Schonendes Trocknen für Mikrofaser.

 **Kuscheltiere**
Dieses Programm behält bestmöglich das ursprüngliche Aussehen und die Farben von Kuscheltieren bei. Vor dem Trocknen alle Zubehörteile entfernen. Das einzelne Kuscheltier darf nicht mehr als 600 g wiegen.

 **Sport** **kg 4**
Zum Trocknen von Sportbekleidung aus Kunstfasern oder Baumwolle.

 **Daunen-Jacken** **kg 2**
Zum Trocknen von Stepp- und Daunenjacken, die dadurch ihre natürliche Weichheit wieder erhalten (2 Jacken).

 **Teppiche** **kg 3**
Zum Trocknen kleiner Bade- und Küchenmatten.
Keine Matten mit Kunststoffteilen trocknen, da diese Brandgefahr verursachen können.

 **Dessous** **kg 2**
Zum Trocknen von sehr empfindlicher Unterwäsche. Vor dem Trocknen alle Haken schließen.

 **Hemden** **kg 3**
Dieses Programm ist spezifisch für Hemden aus Baumwolle oder aus Baumwoll-Mischgewebe.

 **Jeans** **kg 3**
Zum Trocknen von Jeans und Kleidungsstücken aus robustem Baumwollstoff wie Denim, beispielsweise Hosen und Jacken.

 **Anti-Allergie** **kg Max***
Dieses Programm hat das von "The British Allergy Foundation" verliehene Siegel "Allergy UK" erhalten, zum Nachweis der effektiven Reduzierung und Beseitigung von Allergenen. Es kann sowohl bei

feuchter (Trocknen und Behandlung) als auch bei trockener Wäsche (nur halbe Ladung) verwendet werden.

 **Bügelleicht**
Dieser Zyklus entspannt die Fasern und erleichtert so das Bügeln und Falten. Geeignet für kleine Beladungen mit feuchten oder trockenen Baumwoll- und Baumwollmischgeweben. Nicht bei noch nassen Kleidungsstücken verwenden.

 **Schnell 30'** **kg 0.5**
Zum Trocknen von Baumwollwäsche, die zuvor mit hoher Geschwindigkeit in der Waschmaschine geschleudert wurde.

 **Auffrischen**
Ein Kurzprogramm zum Auffrischen von Fasern und Kleidungsstücken durch Zuführung von frischer Luft. Keine noch nassen Stücke verwenden.
Das Programm kann für jede Lademenge verwendet werden, ist jedoch bei geringer Füllmenge wirksamer. Das Programm dauert ca. 20 Minuten.

***MAX BELADUNG 9 Kg (Trockenladung)**

OPTIONEN

Diese Tasten ermöglichen Ihnen, das gewählte Programm nach Ihren persönlichen Anforderungen zu personalisieren. Nicht alle Optionen sind bei allen Programmen verfügbar. Einige Optionen können mit den zuvor von Ihnen eingestellten nicht kompatibel sein; in diesem Fall werden Sie durch den Summer und/oder blinkende Anzeigen benachrichtigt. Wenn die Option verfügbar ist, bleibt die Optionsanzeige eingeschaltet. Das Programm kann einige Optionen beibehalten, die in vorhergehenden Trocknungszyklen gewählt wurden.

 **Trockengrad**
Die entsprechende Taste mehrmals drücken, um einen unterschiedlichen Restfeuchtegrad der Wäsche zu erzielen. Das Display zeigt die angewählte Stufe an. Nach einigen Sekunden Inaktivität kehrt das Display zu dem Hauptmenü zurück.

 **Bügeltrocken:** sehr sanftes Trocknen. Kleidungsstücke können sofort nach dem Programm leichter gebügelt werden.

 **Aufhängetrocknen:** ein speziell für empfindliche Wäschestücke entwickelter Trockengrad, die danach aufgehängt werden können.

 **Schranktrocken:** die Wäsche kann zusammengelegt und im Schrank verstaut werden.

 **Extra trocken:** die Kleidungsstücke können danach direkt wieder getragen werden.

 **Zeit-Programme**
Diese Option gestattet die Einstellung der Dauer des Trockenprogramms. Zur Einstellung der gewünschten Dauer, mehrmals die entsprechende Taste drücken. Eine Anzeige an der Bedienblende zeigt die gewählte Zeit an.

 **Start in**
Diese Option gestattet die Einstellung eines zeitverzögerten Anlaufs des Programms.
Zur Einstellung der gewünschten Startzeit, mehrmals die entsprechende Taste drücken. Bei Erreichen der maximal einstellbaren Zeit wird die Option bei nochmaligem Drücken der Taste zurückgesetzt. Eine Anzeige an der Bedienblende zeigt die gewählte Zeit an. Nach Drücken der Taste Start/Pause zeigt die Maschine die noch verbleibende Zeit bis zum Start des Programms an. Wenn die Tür geöffnet wird, muss nach dem Schließen derselben nochmals die Taste Start/Pause gedrückt werden.

 **Knitterschutz**
Diese Option aktiviert am Ende des Programms eine Knitterschutzfunktion durch Drehen der Trommel in regelmäßigen Zeitabständen (Dauer bis zu 10 Stunden). Sie ist besonders sinnvoll, wenn Sie nicht die Möglichkeit haben, die Wäsche gleich nach dem Trocknen zu entnehmen. Sofern diese Option mit der Startzeitvorwahl kombiniert wird, gilt sie auch für Programme mit vorgewählter Startzeit. Diese Option bleibt gespeichert, wenn sie im vorherigen Trockenprogramm eingestellt war.

 **Gentle Power**
Am Ende des Trocknungszyklus verlieren die Kleidungsstücke ihren Feuchtigkeitsfilm, der sie vor dem Aufscheuern schützt. Wenn diese Option aktiviert ist, führt der Trockner Antistress-Bewegungen der Trommel durch, die die Auswirkungen der Gewebeanutzung minimieren, während das spezielle Umluftsystem eine gleichmäßigere Trocknung gewährleistet. Die Zykluszeit wird verlängert, wenn diese Option eingeschaltet ist.

 **Tastensperre**
Diese Option sperrt alle Bedientasten der Maschine mit Ausnahme der Ein-/Austaste. Bei eingeschalteter Maschine:
• um die Option zu aktivieren, muss die Taste so lange gedrückt gehalten werden, bis die Maschine signalisiert, dass die Option aktiviert ist.

- um die Option zu deaktivieren, muss die Taste so lange gedrückt gehalten werden, bis die Maschine signalisiert, dass die Option deaktiviert ist.

Diese Option bleibt gespeichert, wenn sie im vorherigen Trockenprogramm eingestellt war.

Signal Programmende

Diese Option aktiviert ein längeres akustisches Signal am Ende des Zyklus. Sie ist zu aktivieren, wenn nicht sicher ist, dass am Ende des Zyklus der normale Signalton zu hören ist. Nach Drücken der Optionstaste ist es möglich, sie mit den Tasten AUF und AB zu aktivieren oder zu deaktivieren. Die Taste **OK** zur Bestätigung drücken. Diese Option bleibt gespeichert, wenn sie im vorherigen Trockenprogramm eingestellt war.

Optionen

Diese Taste ermöglicht den Zugriff auch das Optionenmenü unten. Scrollen Sie die Optionen mit den Tasten "AUF" und "AB" und drücken Sie die **OK** Taste, um die Auswahl zu bestätigen.

- Schon**
Ermöglicht eine schonende Behandlung der Wäsche durch Reduzierung der Trockentemperatur.

- Bügelbereit**
Durch Tonsignale und Meldungen am Display gestattet diese Option festzustellen, wann bestimmte Wäschestücke bügeltrocken sind. Die Wäsche, die gebügelt werden soll, herausnehmen, die Tür schließen und die Taste Start/Pause drücken. Der Wäschetrockner setzt dann das Programm fort, bis alle Wäschestücke den eingestellten Trockengrad erreicht haben.

REINIGUNG UND WARTUNG

WARNUNG: Ziehen Sie vor der Reinigung und Wartung des Trockners den Netzstecker.

Nach jedem Programm (siehe Abb. A) den Wassertank entleeren.

Den Behälter herausnehmen und den Inhalt in ein Waschbecken oder einen anderen geeigneten Abfluss entleeren. Dann wieder richtig einsetzen. Den Wäschetrockner keinesfalls betreiben, ohne vorher den Behälter wieder eingesetzt zu haben.

Reinigen Sie den Haupttürfilter nach jedem Zyklus (siehe Abb. B).

Ziehen Sie den Haupttürfilter heraus und reinigen Sie ihn, indem Sie die Flusen unter fließendem Wasser oder mit einem Staubsauger von der Filteroberfläche entfernen.

Reinigung des Sekundärflusenfilter der Tür bei Aufleuchten der entsprechenden Kontrolllampe (siehe Abb. C).

Den Sekundärfilter herausnehmen und alle Teile unter fließendem Wasser oder durch Absaugen mit dem Staubsauger reinigen.

Verstopfte Filter - reinigen Sie beide Türfilter (siehe Abb. B, Abb. C).

Für optimale Leistung trocknen Sie alle Filter vor dem Wiedereinsetzen. Den Wäschetrockner keinesfalls betreiben, ohne die Filter wieder eingesetzt zu haben.

Die Filter sind wesentliche Elemente des Trockners. Sie haben die Aufgabe, die Flusen zurückzuhalten, die sich beim Trocknen bilden. Verstopfte Filter würden den Umlauf der Luft im Trockner stark beeinträchtigen: die Maschine würde mehr Zeit benötigen, mehr Strom verbrauchen und Schaden nehmen. Wenn die Filter nicht ordnungsgemäß gereinigt werden, läuft der Trockner möglicherweise nicht an.

HINWEIS: Nach der Reinigung der Filter bleibt die entsprechende Anzeige eingeschaltet. Das ist normal. Sie erlischt, wenn Sie einen neuen Trocknungszyklus starten.

Selbstreinigung

Die Instandhaltung des unteren Filters erfolgt bei diesem Modell automatisch. Der Wäschetrockner führt die Reinigung aus, wenn die Sensoren Bedarf melden. In diesem Fall arbeitet die Maschine weiter, obwohl das Trockenprogramm beendet ist. Eine Kontrolllampe am Bedienfeld meldet, dass die Filterreinigung im Gang ist. **Die Maschine während dieses Vorgangs nicht abschalten.**

Reinigung des Trockners

- Die äußeren Metall-, Kunststoff- und Gummitteile können mit einem feuchten Tuch gereinigt werden.
- Reinigen Sie das vordere Lufteinlassgitter regelmäßig (alle 6 Monate) mit einem Staubsauger, um Fussel, Flusen oder Staubablagerungen zu entfernen. Verwenden Sie außerdem ab und zu einen Staubsauger, um Fusselablagerungen im Filterbereich zu entfernen.
- Verwenden Sie keine Lösungsmittel oder Scheuermittel.

TRANSPORT/UMZUG

Heben Sie den Trockner niemals an der Oberseite an.

- Stecken Sie den Trockner aus.
- Nehmen Sie den Wasserbehälter heraus.
- Stellen Sie sicher, dass Tür und Wassertank korrekt geschlossen bzw. eingesetzt sind.

Leistungsaufnahme			
Im ausgeschalteten Zustand (Po) - Watt	0.33		
Im unausgeschalteten Zustand (PI) - Watt	2.00		
Programme	Kg	kWh	Minuten
Öko Baumwolle* <input type="checkbox"/>	9	1.64	210
Öko Baumwolle <input type="checkbox"/>	4.5	0.86	120
Pflegeleicht	4	0.50	78

* Referenzprogramm für Energielabel, das zum Trocknen normaler nasser Baumwollwäsche geeignet und in Bezug auf den Energieverbrauch für das Trocknen nasser Baumwollwäsche am effizientesten ist. (Standard-/Vorgegebene Anfangskonfiguration).

Wärmepumpensystem

Die Wärmepumpe enthält Treibhausgas, das in einer hermetisch dichten Einheit enthalten ist. Diese Einheit enthält 0.41 kg Gas R134a. GWP = 1430 (1 t CO₂).

PRODUKTBESCHREIBUNG

- Wassertank (A)
- Gitter der Belüftungsöffnung
- Türfilter: primär (B), sekundär (C)

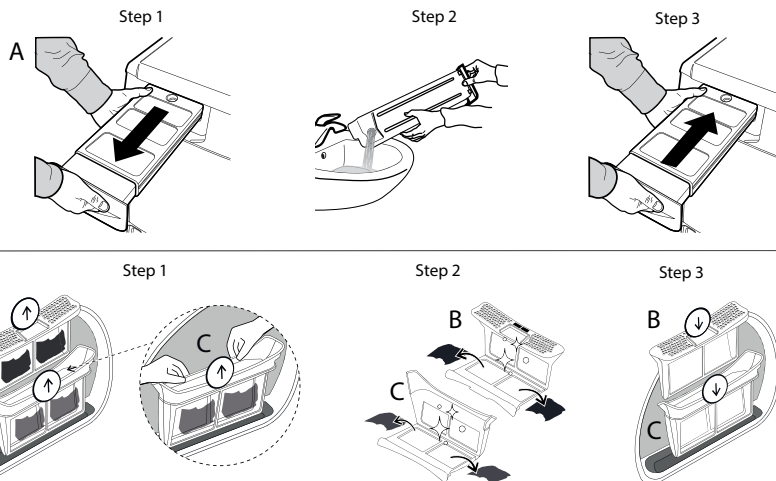
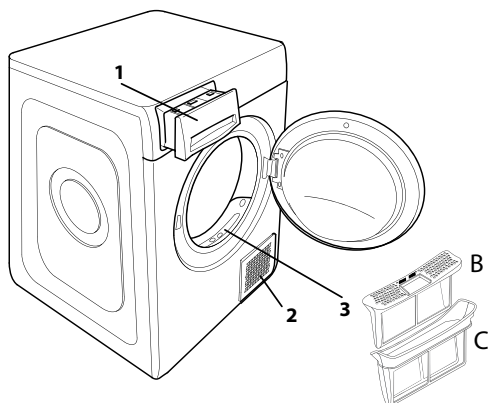

Im Störfall bitte die nachstehende Tabelle prüfen, bevor Sie den Kundendienst rufen. Funktionsstörungen sind oft nur geringfügig und können in wenigen Minuten behoben werden.

Störung	Mögliche Ursache	Abhilfe
Die Trockenzeiten sind sehr lang.	Es wurde keine ausreichende Wartung vorgenommen.	Den Abschnitt Reinigung und Wartung nachschlagen und die dort beschriebenen Arbeitsgänge ausführen.
	Die Wäsche bleibt zu nass.	Nach dem Waschen in der Waschmaschine mit höherer Drehzahl schleudern, um so viel Wasser wie möglich zu beseitigen.
	Raumtemperatur.	Die Trockenzeit kann länger ausfallen, wenn die Raumtemperatur außerhalb des Bereichs von 14–30 °C liegt.
	Eingestelltes Programm, Dauer und/oder Trockengrad sind für die Art oder die Menge der in den Trockner eingeführten Ladung nicht geeignet.	Das richtige Programm und die richtigen Optionen im Abschnitt Programme und Optionen nachschlagen.
	Der Trockner ist möglicherweise überlastet.	Die maximale Ladung für die einzelnen Programme im Abschnitt Programme nachschlagen.
Der Wäschetrockner lässt sich nicht einschalten.	Die Ein/Aus Taste wurde nicht gedrückt.	Drücken Sie die Ein/Aus Taste.
	Der Stecker wurde nicht in die Steckdose gesteckt.	Den Stecker in die Steckdose stecken.
	Die Steckdose ist defekt.	Als Gegenprobe ein anderes Haushaltsgerät an die gleiche Steckdose anschließen. Für den Anschluss am Stromnetz keine Zwischenelemente wie Adapter oder Verlängerungskabel verwenden.
	Die Stromversorgung ist ausgefallen.	Warten Sie, bis die Stromversorgung wiederhergestellt ist und schalten Sie die Sicherung wieder ein, falls nötig.
Der Wäschetrockner läuft nicht an.	Die Tür hat sich nicht richtig geschlossen.	Die Tür schließen.
	Es wurde eine spätere Startzeit des Programms eingestellt.	Bei Maschinen, die mit dieser Funktion ausgestattet sind: abwarten, bis die eingestellte Verzögerungszeit abgelaufen ist oder die Maschine abschalten, um sie zurückzusetzen. Die Optionen-Auswahl kontrollieren.
	Die Taste Start/Pause zum Starten des Programms wurde nicht gedrückt.	Die Taste Start/Pause drücken.
	Bei Maschinen mit Tastensperre wurde diese Option eingeschaltet.	Siehe Abschnitt Optionen. Wenn Tastensperre gewählt wurde, diese deaktivieren. Das Ausschalten der Maschine deaktiviert diese Option nicht.
Kleidungsstücke sind bei Programmende feucht.	Kleine Wäschemenge.	Das Automatikprogramm hat die erforderliche Endfeuchtigkeit nicht erfasst. Der Trockner beendet das Programm und stoppt. In diesem Fall einfach ein weiteres kurzes Trockenprogramm starten oder die Option Extra Dry auswählen, falls verfügbar.
	Große Beladungen oder schwerere Stoffe.	Die Trockengrade können auf die spezifische gewünschte Trockenheit geändert werden. Extra trocken wird für Stücke empfohlen, die sofort getragen werden.
	Der Trocknungszyklus wurde unterbrochen und nicht innerhalb von 15 Minuten wieder aktiviert, so dass sich das Gerät ausgeschaltet hat.	Der Trocknungszyklus muss erneut eingestellt und neu gestartet werden.
	Es könnte ein Stromausfall aufgetreten sein, der das Gerät ausgeschaltet hat.	Der Trocknungszyklus muss erneut eingestellt und neu gestartet werden.
Leuchten oder Blinken der Anzeigen		
Wassertank	Der Wassertank ist voll.	Den Wassertank entleeren. Den Abschnitt Reinigung und Wartung nachschlagen.
Türfilter	Störung des für den Betrieb der Maschine notwendigen Luftstroms.	Den Türfilter kontrollieren, sodass das Gitter der Belüftungsöffnung wieder frei ist. Wenn diese Vorgänge nicht ordnungsgemäß ausgeführt werden, könnte der Wäschetrockner Schaden nehmen. Den Abschnitt Reinigung und Wartung nachschlagen.
Bodenfilter*	Der Bodenfilter muss gereinigt werden.	Den Bodenfilter reinigen. Den Abschnitt Reinigung und Wartung nachschlagen.
Das Symbol des Schraubenschlüssels weist auf eine Störung hin.	Die Sensoren der Maschine haben eine Störung festgestellt.	Den Trockner abschalten und vom Stromnetz trennen. Sofort die Tür öffnen und die Wäsche herausnehmen, damit die Hitze entweichen kann. Circa 15 Minuten warten. Den Trockner wieder an das Stromnetz anschließen, die Wäsche einfüllen und das Programm starten. Sollte das Problem weiter bestehen bleiben, den Kundendienst rufen und diesem die Buchstaben und Ziffern mitteilen, die am Display blinken. z.B. F3 und E2.

*Hinweis: einige Modelle sind selbstreinigend, nicht mit dem Bodenfilter ausgestattet. Abschnitt Reinigung und Wartung nachschlagen.

Firmenrichtlinien, Standarddokumentation, Ersatzteilbestellung und zusätzliche Produktinformationen finden Sie unter:

- QR-Code-Verwendung bei Ihrem Gerät
- Besuchen Sie unsere Website docs.bauknecht.eu und parts-selfservice.whirlpool.com
- Alternativ können Sie **unsere Kundendienst kontaktieren** (Siehe Telefonnummer in dem Garantieheft). Wird unser Kundendienst kontaktiert, bitte die Codes auf dem Typenschild des Produkts angeben.

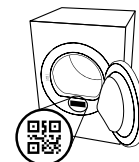

**KIITOS SIITÄ, ETTÄ OSTIT BAUKNECHT-TUOTTEEN.**Täyden tuen saamiseksi
on tuote rekisteröitävä osoitteessa
www.bauknecht.eu/register**Lue turvallisuusohjeet huolellisesti
ennen laitteen käyttöä.****SKANNAAMALLA LAITTEESSASI OLEVAN QR-KOODIN SAAT TARKEMPAA TIETOA.**

KÄYTTÖPANEELI

- 1 Ohjelmanvalitsin
- 2 Päällä/Pois painike
- 3 Käynnistys/Taukopainike

Valintojen painikkeet

- 4 Gentle Power
- 5 Rypistymisen Esto
- 6 Ohj. Lopetus Äänimerk.
- 7 Pesuohjelman Valinnat (Asetukset pitkä painallus suorittaa nollauksen)
- 8 Aseta Kuivuustaso
- 9 Ajastettu Kuivaus
- 10 Viivästetty Käynnistys

Navigointipainikkeet ja Näppäinten

Lukitus

- 11 YLÖS
- 12 ALAS
- 13 VAHVISTA OK (Näppäinten Lukitus pitkä painallus suorittaa nollauksen)

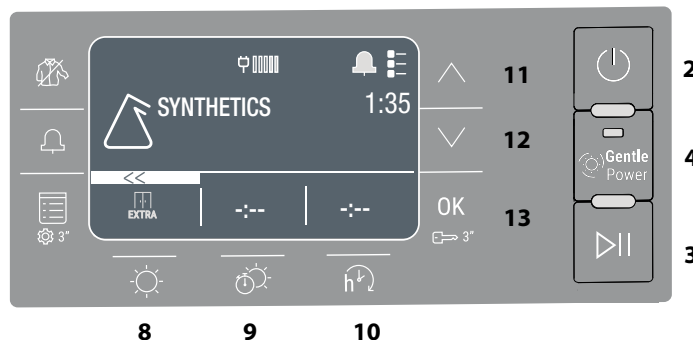
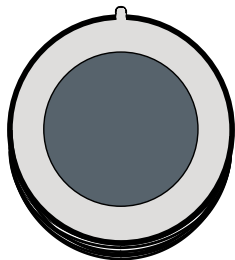

MERKKIVALOT

Ohjelman vaihe: ☀️ Kuivaus - ❄️ Jäähdytys

🗑️ Tyhjennä Vesisäiliö - 🧼 Puhdista toissijainen sihti - 🧼 Tukkeutuneet suodattimet - 🧼 Automaattinen Puhdistus - 📺 Ecomonitor

Refer to Troubleshooting section: 🛠️ Vika ota yht. huolto

ENSIMMÄINEN KÄYTTÖKERTA

Kun laite käynnistetään ensimmäistä kertaa, käyttöpaneeli näyttää automaattisesti kielivalikon. **YLÖS**- ja **ALAS**-painikkeita käyttämällä on mahdollista nähdä laitteessa saatavana olevat kielet. Vahvista painamalla painiketta **OK** Laitetta ei voi käyttää ennen kuin kieli on valittu. Varmista, että vesisäiliö on asetettu paikalleen oikein. Kunnollisen toiminnan takaamiseksi kuivausrumpu on asennettava huoneeseen, jonka lämpötila on välillä 5–35 °C. Ennen kuivausrummun käyttöä varmista, että se on ollut vaakasuorassa asennossa vähintään 6 tuntia. Jos luukun lukitussuuntaa halutaan vaihtaa, ota yhteys huoltopalveluun. (Katso puhelinnumero takuuvihkosesta).

PÄIVITTÄINEN KÄYTTÖ

Näin toimien saat koneesi toimimaan PARHAALLA mahdollisella tavalla:

- muista tyhjentää vesisäiliö jokaisen kuivausjakson jälkeen.
- muista tyhjentää sihti jokaisen kuivausjakson jälkeen.

Katso kohdasta Puhdistus & Huolto.

1. Liitä kuivausrumpu pistorasiaan.
2. Avaa luukku ja laita tekstiilit sisään; noudata aina tekstiilien pesuohjeita ja ohjelmaosiossa ilmoitettuja maksimitäyttömääriä. Tyhjennä taskut. Varmista, että tekstiilit eivät jää kiinni luukun ja/ tai luukun sihdin väliin. Älä laita sisään vettä tippuvia tekstiilejä. Älä kuivaa rummussa erittäin suurikokoisia tekstiilejä. Optimaalisten kuivaustulosten saamiseksi tekstiilit on hyvä laittaa koneeseen yksi kerrallaan.
3. Sulje luukku.
4. Paina virtapainiketta.
5. Valitse kyseiselle kangas- ja täyttötäyppille sopivin ohjelma.
6. Tee mahdollisesti tarvittavat lisävalinnat.
7. Aloita kuivaaminen painamalla "Käynnistys/Taukopainike"-painiketta.
8. Kuivausohjelman lopussa kuuluu äänimerkki. Käyttöpaneeliin tulee ilmoitus ohjelman loppumisesta. Sammuta kone painamalla virtapainiketta, avaa luukku ja pyykki välittömästi ulos rypistymisen ehkäisemiseksi. Jos konetta ei sammuteta manuaalisesti, noin 15 minuutin kuluttua ohjelman loppumisesta laite sammuu automaattisesti energian säästämiseksi. Huomaa, että eräisiin ohjelmiin/valintoihin kuuluu "Rypistymisen Esto". Tämä tarkoittaa, että rumpu pyörii kuivausohjelman loppumisen jälkeen säännöllisin välein muutaman tunnin ajan rypistymisen estämiseksi. Huomaa, että eräät mallit suorittavat lopussa viileän kuivausvaiheen, minkä vuoksi tekstiilit eivät tunnu kuumilta.

Jos tulee sähkökatko, on ohjelman käynnistämiseksi uudelleen painettava "Käynnistys/Taukopainike"-painiketta.

Ecomonitor

Tämä merkkivalo näyttää energian kulutustasoa asetetun ohjelman ja valintojen mukaan. Kulutus on suhteellinen näytöllä oleviin viivoihin nähden, ecomonitor -kuvakkeen vieressä.

Luukun avaaminen ohjelman aikana

Kuivausrummun luukku voidaan avata milloin tahansa jakson aikana tilanteen tarkastamiseksi ja jo kuivien tekstiilien poistamiseksi. Luukun avaaminen kuitenkin saattaa pidentää kuivausjaksoa, joten suosituksena on pitää luukku kiinni jakson aikana energian ja ajan säästämiseksi.

Koneen toiminta jatkuu luukun sulkemisen jälkeen, kun käynnistys-/tauo-painiketta painetaan 15 minuutin kuluessa.

HUOM.: joka tapauksessa kuivausjakso on saatettava päätökseen, jotta kondensaattorin itsepuhdistusvaihe saadaan suoritettua loppuun asti.

NAVIGOINTI

Käytettävissä olevissa valikoissa voidaan navigoida painikkeiden "**YLÖS**" ja "**ALAS**" avulla.

- Vahvista valinta painamalla painiketta **OK**.
- Paina valintojen painiketta symbolin kohdalla << mikäli se on näytöllä, palataksesi edelliseen näyttöön.

Jos valintaa ei vahvisteta 10 sekunnin kuluessa, näyttö palaa takaisin päänäyttöön.

ASETUKSET

Asetusvalikkoon menoa varten, pidä vastaavaa painiketta painettuna muutaman sekunnin ajan.

- **Kielivalinta** näyttää käytettävissä olevat kielet näytöllä.
- **Äänim.** avulla ääniä voidaan aktivoida tai deaktivoida (jotkut äänet, kuten toimintahäiriöistä ilmoittavat varoitukset pysyvät kuitenkin aktiivisina).
- **Kirkkaus** avulla voidaan muuttaa näytön kirkkautta.
- **Asetusten** palauttaminen sallii tehdasasetusten palauttamisen. Kun asetus on valittu, pidä painiketta painettuna **OK** muutaman sekunnin ajan.

HOITO-OHJEET

Tarkista vaatteiden etiketit erityisesti ennen kuin laitat ne ensimmäisen kerran kuivausrumpuun. Seuraavassa esitetään tavallisimmat tunnuksat:

- ☐ Voidaan kuivata kuivausrummussa.
- ☒ Ei voida kuivata kuivausrummussa.
- ☀️ Kuivaus korkeassa lämpötilassa.
- ☁️ Kuivaus alhaisessa lämpötilassa.

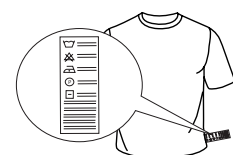

OHJELMAT

Näiden ohjelmien kesto riippuu pyykkien määrästä, kankaiden tyypistä, pesukoneessa käytetystä linkousnopeudesta sekä muista valituista lisävalinnoista. **Näytöillä varustetuissa malleissa ohjelman kesto näytetään käyttöpaneelilla.** Jäljelle jäävää aikaa valvotaan jatkuvasti ja muutetaan kuivausohjelman aikana parhaan mahdollisen arvioinnin tarjoamiseksi. Käytettävä vaihtoehto - Jos kaikki automaattisilla jaksoilla pestyt koneelliset ovat jatkuvasti joko märempiä tai kuivempia kuin haluaisit, voit nostaa tai laskea kuivuustasoa kyseisellä vaihtoehdolla.

 **Sekapyykki** **Kg 4**
Tämä ohjelma on ihanteellinen kun kuivatetaan yhdessä puuvilla- ja tekokuitutekstiilejä.

 **Eko-Puuvilla** **Max täyttö***
Puuvillan yleisohjelma, sopii normaalin määrän puuvillapyykkin kuivaukseen. Energiatohokkain ohjelma puuvillapyykkin kuivaukseen. Energiatohokkain arvot perustuvat tähän ohjelmaan.

HUOM.: valitse optimaalista energiatohokkuutta varten "Kaappikuiva" kuivuustason valintaa käyttäen. Valitse kuivuustason lisäämistä varten "Extra kuiva".

 **Tekokuidut** **Kg 4**
Tekokuiduista valmistettujen tekstiilien kuivaukseen.

 **Päivittäispesu** **Kg 2**
Ihanteellinen puuvilla/tekokuitu –sekapyykkin kuivaamiseen, joka on lingottu korkealla nopeudella pesukoneessa

 **Villa** **Kg 1**
Villavaatteiden kuivaukseen. Käännä vaatteet nurinpäin ennen kuivatusta. Anna mahdollisten kosteiksi jääneiden reunojen kuivua luonnollisesti.

 **Silkki** **Kg 0.5**
Silkkivaatteiden hellävarainen kuivaus.

 **Vauvan Vaatteet** **Kg 2**
Erityisesti vauvan (puuvilla ja plyysi) ja herkkien vaatteiden kuivaamiseen suunniteltu ohjelma. Älä kuivaa vaatteita joissa on muovipinnoitus.

 **Peitot**
Suurikokoisten pyykkien kuivaamiseen yhden peiton tapaan.

 **Lisää Ohjelmia**

•  **Liinavaatteet** **Max täyttö***
Puuvillalakanoiden kuivaamiseen.

•  **Mikrokuitu** **Kg 2**
Mikrokuidulle tarkoitettu kuivaus.

•  **Pehmolelut**
Ohjelma säilyttää parhaalla mahdollisella tavalla pehmolelun alkuperäisen ulkopuodon ja kirkkauden. Ennen kuivausta ota pois kaikki lisävarusteet. Yksittäinen kappale ei saa ylittää 600 g.

•  **Sport/Fitness** **Kg 4**
Tekokuiduista tai puuvillasta valmistettujen urheiluvaatteiden kuivaamiseen.

•  **Untuvatakit** **Kg 2**
Untuvatakkien ja toppatakkien kuivaukseen palauttamalla niiden luonnollisen pehmeuden (2 takkia).

•  **Matot** **Kg 3**
Pienien vessan- tai keittiömattojen kuivaamiseen.
Älä kuivaa mattoja joissa on muoviosia, sillä se voi aiheuttaa tulipalovaaran.

•  **Alusvaatteet** **Kg 2**
Erittäin arkojen alusvaatteiden kuivaamiseen. Kiinnitä kaikki koudut ennen kuivaamista.

 **Paidat** **Kg 3**
Tämä ohjelma on tarkoitettu puuvillasta tai puuvillasta/tekokuidusta valmistettujen paitojen kuivaukseen.

 **Farkut** **Kg 3**
Puuvillaisten farkkuvaatteiden sekä tukevasta farkkutyypisestä kankaasta tehtyjen vaatteiden (esim. housut ja pusakat) kuivaukseen.

 **Anti Allergia** **Max täyttö****
Tälle ohjelmalle on myönnetty "The British Allergy Foundation" antama "Allergy UK" -hyväksyntä, joka vakuuttaa allergeenien todellisesta vähenemisestä ja poistumisesta. Sitä voidaan käyttää sekä kosteissa (kuivaus ja käsittely) että kuivissa pyykeissä (vain puolitäyttö).

Helposti Silittävät

Tämä ohjelma pehmentää kuituja tehden silittämisestä ja taittamisesta helpompaa. Sopii pienelle määrälle kosteita tai kuivia puuvillaisia tai puuvillasekoitteisia tekstiilejä. Älä käytä vielä märille tekstiileille.

 **Pika 30'** **Kg 0.5**
Pesukoneessa korkealla nopeudella lingottujen puuvillavaatteiden kuivaamiseen.

Raikastus

Lyhyt ohjelma, joka soveltuu vaatteiden raikastukseen raikkaan ilman puhalluksella. Älä käytä jos vaatteet ovat vielä märkiä. Ohjelmaa voidaan käyttää kaikissa pyykkimäärissä, mutta se on tehokkain kun kyseessä on pieni pyykkimäärä. Ohjelma kestää noin 20 minuuttia.

***MAX TÄYTTÖ 9 Kg (Kuiva pyykki)**

LISÄVALINNAT

Näistä painikkeista voit personoida valitun ohjelman tarpeittesi mukaiseksi. Kaikki lisävalintoja ei voida käyttää kaikille ohjelmille. Eräät lisävalinnat eivät välttämättä sovi yhteen aiempien valintojesi kanssa; näissä tapauksissa kuuluu äänimerkki ja/tai merkkivalot vilkkuvat. Jos valinta on käytettävissä, valinnan merkkivalo jää palamaan. Ohjelmaan saattaa jäädä päälle joitakin aiemmissa kuivausohjelmissa valittuja lisävalintoja.

Aseta Kuivuustaso

Paina vastaavaa painiketta useaan kertaan saadaksesi erilaisen jäljelle jäävän kosteustason pyykkeihin. Näyttö osoittaa valittavaa tasoa. Jos mitään toimenpidettä ei suoriteta muutama sekuntiin, näyttö palaa takaisin päävalikkoon.

 **Silityskuiva:** erittäin hellävarainen kuivaus. Tekstiilien silittäminen onnistuu helpommin välittömästi ohjelman jälkeen.

 **Henkari kuiva:** herkille tekstiileille suunniteltu taso, jotka ovat valmiita ripustettavaksi.

 **Kaappikuiva:** vaatteet ovat valmiita viikattavaksi ja kaappiin laitettavaksi.

 **Extra kuiva:** käytetään vaatteille, jotka puetaan päälle ohjelman loputtua.

Ajastettu Kuivaus

Tämän valinnan avulla voidaan valita kuivausaika. Paina vastaavaa painiketta useaan kertaan halutun kuivausajan asettamiseksi. Käyttöpaneelilla oleva merkkivalo osoittaa aikaa jota ollaan valitsemassa.

Viivästetty Käynnisty

Tämä lisävalinta sallii viivästyksen asettamisen suhteessa ohjelman alkuun. Paina useaan kertaan vastaavaa painiketta saadaksesi halutun viivästyksen. Kun suurin sallittu valittavissa oleva aika on saavutettu, uusi näppäimen painallus nolaa valinnan. Käyttöpaneelilla oleva merkkivalo osoittaa aikaa jota ollaan valitsemassa. Kun käynnistys-/taukopainiketta on painettu: laite ilmoittaa jäljelle jäävää aikaa ohjelman käynnistykseen. Jos luukku avataan sen sulkemisen jälkeen, käynnistys-/taukopainiketta on painettava uudelleen.

Rypistymisen Esto

Tämä lisävalinta lisää ohjelman loppuun rypistymisen estokäsittelyn pyrittämällä koria jaksottaisesti (korkeintaan 10 tuntia). Se on äärimmäisen suosittelava kun pyykkiä ei ole mahdollista ottaa pois laitteesta heti kuivausloppuun. Jos tätä lisävalintaa käytetään yhdessä viivästetyn käynnistykseen kanssa, rypistymisen esto lisätään myös viivästetyn käynnistykseen vaiheeseen. Tämä valinta jää muistiin jos se oli valittuna edellisessä kuivauksessa.

Gentle Power

Kuivausohjelman lopussa tekstiileissa ei ole enää märkää kalvoa, joka suojelee niitä hankautumiselta. Tämän valinnan ollessa aktiivituna kuivausrumpu tekee kankaan jännitystä pehmentäviä liikkeitä, jotka vähentävät kankaan kulumista samalla kuin erityinen ilman kierrätysjärjestelmä huolehtii tasaisemmasta kuivumisesta. Ohjelma kestää pitempään tämän valinnan ollessa päällä.

Näppäinten Lukitus

Tämä lisävalinta estää kaikkien laitteen ohjausten käytön lukuun ottamatta painiketta päällä/pois. Laitte päällä:

- Lisävalinnan kytkemiseksi päälle on pidettävä painettuna painiketta, kunnes laite ilmoittaa että lisävalinta on päällä.
- Lisävalinnan kytkemiseksi pois on painiketta pidettävä painettuna, kunnes vastaava merkkivalo sammuu. Tämä lisävalinta jää muistiin

jos se oli valittuna edellisessä kuivauksessa. This option remains in memory if selected in previous drying.

Ohj. Lopetus Äänimerkki

Tämä lisävalinta kytkee päälle pitkän äänimerkin ohjelman lopussa. Kytke se päälle jos et ole varma, että kuulet normaalin äänimerkin ohjelman lopussa. Kun lisävalinnan painiketta on painettu, se voidaan kytkeä päälle tai pois päältä käyttämällä painikkeita **YLÖS** ja **ALAS**. Vahvista valinta painamalla painiketta **OK**. Lisävalinta jää muistiin, jos se valittiin edellisessä kuivauksessa.

Pesuohtelmaan Valinnat

Tällä painikkeella avataan alla oleva lisävalintojen valikko. Selaa lisävalintoja "YLÖS" ja "ALAS"-painikkeella ja vahvista valinta painamalla

- **Hellävarainen**
Alhaisemman kuivauslämpötilansa ansiosta käsittelee tekstiilejä hellävaraisemmin
- **Silityskaiva**
Näytön ja äänimerkkien kautta tämä lisävalinnan kautta saadaan selville kun tekstiilit saavuttavat silitykselle sopivan kuivaustason. Ota silityttävät tekstiilit pois, sulje luukku ja paina käynnistys-/taukopainiketta, kuivausrumpu jatkaa toimintaa, kunnes jäljelle jäävät tekstiilit saavuttavat valitun kuivaustason.

PUHDISTUS JA HUOLTO

VAROITUS: irrota kuivausrummun pistoke puhdistus- ja huoltotoimenpiteiden ajaksi.

Vesisäiliön tyhjennys jokaisen ohjelman lopussa (ks. kuva A).

Irrota vesisäiliö ja tyhjennä se pesualtaaseen tai viemäriin, ja aseta se sitten takaisin paikoilleen. Älä käytä kuivausrumpua jos säiliötä ei ole asetettu paikoilleen.

Luukun ensisijaisen sihdin puhdistaminen kunkin ohjelman jälkeen (ks. kuva B).

Vedä luukun ensisijainen sihti ulos ja puhdista se poistamalla nöyhtä sihdin pinnasta juoksevan veden alla tai pölynimurilla.

Luukun toissijaisen sihdin puhdistus kun vastaava merkkivalo syttyy (ks. kuvat C).

Irrota luukun toissijainen sihti ja puhdista se kaikilta osin pesemällä se juoksevan veden alla tai imuroimalla imurilla.

Tukkeutuneet suodattimet - puhdista molemmat luukun suodattimet (ks. kuva B, kuva C).

Optimaalisten tulosten saavuttamiseksi, kuivaa nukkasihdit huolellisesti ennen niiden paikoilleen asettamista.

Älä käytä kuivausrumpua ellei kaikkia sihtejä ole asetettu takaisin paikoilleen.

Kuivaamisen kannalta sihdit ovat olennaisia osia. Niiden tehtävänä on kerätä nöyhtää, jota muodostuu kuivauksen aikana. Jos sihdit tukkeutuvat, kuivausrummun sisäinen ilmavirtaus estyy: kuivausajat pidentyvät, energiankulutus

lisääntyy ja kuivausrumpu voi vahingoittua. Jos näitä toimenpiteitä ei suoriteta oikein, kuivausrumpu ei välttämättä käynnisty.

HUOM.: Sihtien puhdistamisen jälkeen kyseinen osoitin jää palamaan; tämä on normaalia ja se sammuu kun aloitat uuden kuivausjakson.

Automaattinen puhdistus

Tämän mallin alasihdin huolto tapahtuu automaattisesti. Kuivausrumpu suorittaa puhdistuksen kun anturit osoittavat kyseisestä tarpeesta. Tässä tapauksessa laite jatkaa työskentelyä vaikka kuivausohjelma on loppunut. Käyttöpaneelilla oleva merkkivalo ilmoittaa huollosta. **Älä sammuta laitetta tämän vaiheen aikana.**

Kuivausrummun puhdistaminen

- Ulkoiset metalli-, muovi- ja kumiosat voidaan puhdistaa kostealla liinalla.
- Puhdista etuosan ilmanottoritiä säännöllisesti (6 kk:n välein) nöyhdästä, nukasta ja pölyjäänteistä pölynimurilla. Puhdista lisäksi nöyhtäjämät sihtien alueelta pölynimurilla usein.
- Älä käytä liuotteita tai hankaavia aineita.

KULJETUS JA KÄSITTELY

Älä koskaan nosta kuivausrumpua pitämällä kiinni sen yläpuolelta.

1. Irrota kuivausrummun pistoke pistorasiasta.
2. Poista vesisäiliössä oleva vesi kokonaan.
3. Varmista, että luukku ja vesisäiliö ovat kunnolla kiinni.

Tehonkulutus			
Pois päältä -tilassa (Po) - Wattia	0.33		
Päälle jätettynä -tilassa (PI) - Wattia	2.00		
Ohjelmat	Kg	kWh	Minuuttia
Eko-puuvilla*	9	1.64	210
Eko-puuvilla	4.5	0.86	120
Tekokuidut	4	0.50	78

* Viiteohjelma energiatehomerkillle, joka sopii tavallisten märkien puuvillatekstiilien kuivaukseen. Se on energiankulutuksen kannalta tehokkain ohjelma märän puuvillapyykin kuivaukseen. (Ursprunglig standardkonfigurering).

Lämpöpumppujärjestelmä

Lämpöpumppu sisältää kasvihuolekaasua tiiviisti suljetussa yksikössä. Tämä suljettu yksikkö sisältää 0.41 kg kaasua R134a. GWP = 1430 (1 t CO₂).

TUOTTEEN KUVAUS

1. Vesisäiliö (A)
2. Lauhduttimen kansi
3. Luukun sihti: ensisijainen (B), toissijainen (C)

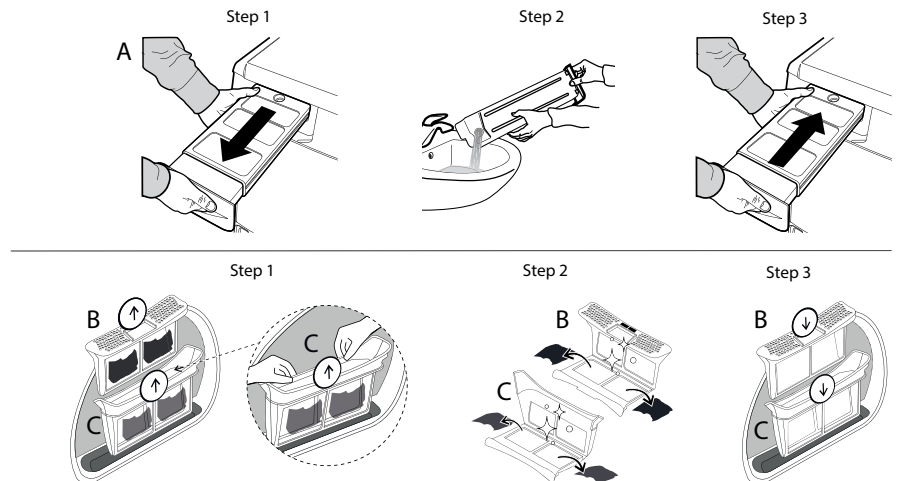
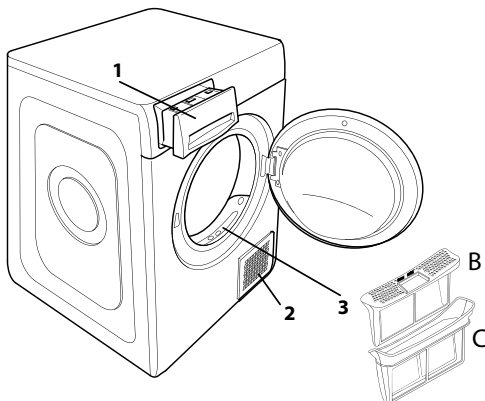

Toimintahäiriön syntyessä, tutustu alla olevaan taulukkoon ennen kuin otat yhteyttä huoltoon. Toimintahäiriöt ovat usein pieniä ja voidaan ratkaista muutamassa minuutissa.

Toimintahäiriö	Mahdollinen syy	Ratkaisu
Kuivausajat ovat erittäin pitkiä.	Asianmukaista huoltoa ei ole suoritettu.	Tutustu osaan puhdistus ja huolto ja suorita kuvatut toimenpiteet.
	Pyykki on liian märkä.	Suorita pesuohjelma korkeammilla linkouskierroksilla saadaksesi mahdollisimman suuren määrän vettä pois.
	Huoneenlämpö.	Kuivausaika voi olla pidempi, jos huoneenlämpö on alueen 14–30 °C ulkopuolella.
	Ohjelma, aika ja/tai kuivaustaso eivät sovellu kuivausrumpuun asetettuun pyykkityyppiin tai -määrään.	Tutustu osaan ohjelmat ja lisävalinnat löytääksesi pyykkityypille sopivimman ohjelman ja lisävalinnan.
	Kuivausrumpu voi olla ylikuormitettu.	Tutustu osaan ohjelmat tarkistaaksesi maksimitäytön jokaiselle ohjelmalt.
Kuivausrumpu ei käynnisty.	Virtapainiketta ei ole painettu.	Paina virtapainiketta.
	Pistoketta ei ole kytketty pistorasiaan.	Kytke pistoke pistorasiaan.
	Pistorasia on rikki.	Yritä kytkeä toinen kodinkone samaan pistorasiaan. Älä kytke sähköliittimiä pistorasiaan kuten adaptereita tai jatkojohtoja.
	Sähkökatko.	Odota kunnes virta palaa ja käynnistä sulake uudelleen, jos tarpeen.
Kuivausrumpu ei käynnisty.	Luukua ei ole suljettu oikein.	Sulje luukku.
	Ohjelman viivästetty käynnistys on asetettu.	Laitteissa joissa on tämä toiminto: odota asetetun viivästetyn käynnistyksen loppua tai sammuta laite sen nollaamiseksi. Tutustu osaan lisävalinnat.
	Käynnistys-/taukopainiketta on painettu ohjelman käynnistämiseksi.	Paina käynnistys-/taukopainiketta.
	Näppäimet lukittu toiminnolla varustettuihin tuotteisiin on asetettu tämä lisävalinta.	Katso kappaleesta Lisävalinnat. Jos Näppäinlukitus oli valittuna, deaktivoi se. Koneen sammuttaminen ei deaktivoi tätä valintaa.
Tekstiilit ovat märkiä ohjelman lopussa.	Pieni täyttömäärä.	Automaattiohjelma ei ole havainnut haluttua lopullista kosteutta ja kuivausrumpu vie ohjelman päätökseen ja pysähtyy. Jos näin käy, valitse lisäksi lyhyt kuivausjakso tai valitse ohjelmaksi "erittäin kuiva", jos sellainen koneessa on.
	Suuri kuorma tai raskaita materiaaleja.	Kuivuustasoja voidaan muuttaa haluttuun kuivuustasoon. Extra kuivaa suositellaan käyttövalmiiden tekstiilien saamiseksi.
	Kuivausjakso laitettiin taukotilaan, mutta sitä ei aktivoitu uudelleen.	Kuivausjakson asetukset on tehtävä ja kone on käynnistettävä uudelleen.
	On saattanut tapahtua sähkökatko, minkä vuoksi kone on sammunut.	Kuivausjakson asetukset on tehtävä ja kone on käynnistettävä uudelleen.

Merkkivalot päällä tai vilkkuvat

Vesisäiliö	Vesisäiliö on täynnä.	Tyhjennä vesisäiliö. Tutustu osaan puhdistus ja huolto.
Luukun sihti	Toimintahäiriö laitteen toiminnan kannalta tarpeellisessa ilmapirtauksessa.	Puhdista luukun sihti ja tarkista, että lauhduttimen kansi on vapaa. Jos näitä toimenpiteitä ei suoriteta oikein, kuivausrumpu saattaa vahingoittua. Tutustu osaan puhdistus ja huolto
Alasihti*	Alasihti vaatii puhdistamista.	Suorita alasihdin puhdistus. Tutustu osaan puhdistus ja huolto.
Jakoavaimen symboli osoittaa toimintahäiriötä.	Laitteen anturit ovat havainneet toimintahäiriön.	Sammuta kuivausrumpu ja kytke se irti sähköverkosta. Avaa luukku välittömästi ja ota pyykki pois siten, että lämpö saadaan haihtumaan. Odota noin 15 minuuttia. Kytke kuivausrumpu takaisin sähköverkkoon, lisää pyykki ja käynnistä kuivausjakso. Mikäli ongelma jatkuu, ota yhteys huoltoon ja ilmoita näytöllä vilkkuvat numerot ja kirjaimet, esimerkiksi: Esimerkiksi F3 ja E2.

*Huomautus: jotkut mallit ovat automaattisesti puhdistuvia; niissä ei ole alasihtiä. Katso osa puhdistus ja huolto.

Yhtiön säännöt, vakiodokumentaatio, varaosien tilaaminen sekä tuotetta koskevat lisätiedot ovat saatavissa osoitteesta:

- Laitteesi QR-koodin käyttäminen
- Käymällä verkkosivustolla docs.bauknecht.eu ja parts-selfservice.whirlpool.com
- Vaihtoehtoisesti **ottamalla yhteyttä huoltopalveluumme** (katso puhelinnumero takuuvihkosesta). Kun otat yhteyttä huoltopalveluun, ilmoita tuotteen tunnistekilvessä olevat koodit.

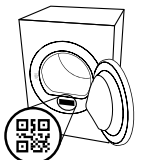



MERCI D'AVOIR CHOISI UN PRODUIT BAUKNECHT.

Afin de profiter d'une assistance complète, veuillez enregistrer votre appareil sur www.bauknecht.eu/register



Lire attentivement les instructions de sécurité avant d'utiliser l'appareil.



MERCI DE SCANNER LE QR CODE SUR VOTRE APPAREIL POUR OBTENIR DES INFORMATIONS PLUS DÉTAILLÉES.

PANNEAU DE COMMANDE

- 1 Sélecteur de programmes
- 2 Touche Marche/Arrêt
- 3 Touche Départ/Pause

Touches Options

- 4 Gentle Power
- 5 Anti-Froissage
- 6 Alerte Fin de Cycle
- 7 Options (Réglages en cas de pression prolongée)
- 8 Niveau de Séchage
- 9 Temps de Séchage
- 10 Départ Différé

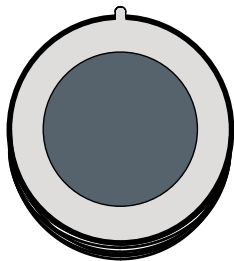

1

Touches de Navigation et Verrouillage

- 11 HAUT
- 12 BAS
- 13 CONFIRMER OK (Verrouillage en cas de pression prolongée)

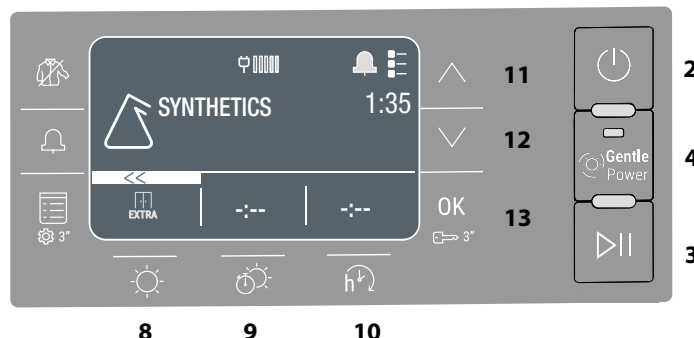

5

6

7

11

12

13

2

4

3

8

9

10

VOYANTS

Phase du cycle: ☀ Séchage - ❄ Refroidissement

🚰 Vider le réservoir d'eau - 🧼 Nettoyer filtre secondaire - 🗑 Filtres encrassés - 🧹 Nettoyage AUTOMatique - 🌱 Ecoafficheur

Consulter la section résolution des problèmes: 🛠 Panne Contacter l'assistance

PREMIÈRE UTILISATION

Lors de la première mise en marche de l'appareil, le panneau de commande affiche automatiquement le menu de sélection des langues. Avec les touches **HAUT** et **BAS**, il est possible d'afficher les langues disponibles sur la machine. Appuyer sur la touche **OK** pour confirmer. Il n'est pas possible d'utiliser la machine sans avoir d'abord choisi la langue. Vérifiez que le réservoir d'eau soit correctement monté. Le sèche-linge doit être installé dans une pièce dont la température se situe entre 5°C et 35°C afin d'en assurer le bon fonctionnement. Avant d'utiliser le sèche-linge, assurez-vous qu'il est resté en position verticale pendant au moins 6 heures. Si on désire changer le sens d'ouverture de la porte, contacter le Service d'Assistance (voir numéro de téléphone dans le livret de garantie).

UTILISATION QUOTIDIENNE

Le respect de cette notice permettra à votre machine de fonctionner de façon performante:

- rappelez-vous de vider le réservoir d'eau après chaque cycle de séchage.
- rappelez-vous de nettoyer votre filtre après chaque cycle de séchage.

Consultez la section Entretien.

1. Branchez le sèche-linge à la prise d'alimentation électrique.
2. Ouvrez la porte et chargez les vêtements; consultez toujours les instructions sur les étiquettes des vêtements et les charges maximales indiquées dans le chapitre programme. Videz les poches. Assurez-vous que les vêtements ne sont pas coincés entre la porte et/ou le filtre de porte. Ne chargez pas de vêtements qui ne sont pas essorés. Ne séchez pas d'articles très volumineux et de grandes dimensions. Pour un résultat de séchage optimal, les vêtements doivent être chargés un par un.
3. Fermez la porte.
4. Appuyez sur la touche "Marche/Arrêt".
5. Sélectionnez le programme le plus adapté pour le type de tissu dans ce chargement.
6. Sélectionnez les options, si nécessaire.
7. Appuyez sur le bouton "Départ/Pause" pour lancer le séchage.
8. À la fin du cycle de séchage, un signal sonore retentira. Un indicateur sur le panneau de commande signale la fin du cycle. Coupez la machine en appuyant sur le bouton "Marche/Arrêt", ouvrez la porte et sortez les vêtements immédiatement pour empêcher la formation de plis sur les vêtements.

Si la machine n'est pas coupée manuellement, après environ un quart d'heure à compter de la fin du cycle, l'appareil se coupe automatiquement pour économiser de l'énergie.

Il faut noter que certains programmes/options sont adaptés au système "Anti-Plis". Cela signifie que pendant quelques heures, après la fin du cycle de séchage, le tambour tourne à intervalles réguliers pour éviter la formation de plis. Il faut noter que certains modèles effectuent une phase de refroidissement finale, c'est la raison pour laquelle les tissus peuvent ne

pas être chauds à la fin. En cas de panne de courant, il est nécessaire d'appuyer sur le bouton "Départ/Pause" pour relancer le cycle.

Ecoafficheur

Ce voyant montre le niveau d'énergie consommée selon le programme et les options sélectionnées. La consommation est proportionnelle au nombre de traits présents sur l'afficheur, près de l'icône de l'écoafficheur.

Ouverture de la porte durant le cycle

La porte du sèche-linge peut être ouverte à tout moment pendant le cycle pour vérifier la progression et éliminer les éventuels vêtements déjà secs. Toutefois, puisque l'ouverture de la porte peut prolonger le temps de séchage, il est recommandé de maintenir la porte fermée pendant tout le processus du cycle pour gagner du temps et économiser de l'énergie. Après la fermeture de la porte, appuyez sur le bouton "Départ/Pause" dans les 15 minutes pour reprendre le fonctionnement de la machine. REMARQUE: Dans tous les cas, le cycle de séchage doit être terminé pour la garantir la finalisation de la phase d'auto-nettoyage du condenseur.

NAVIGATION

Il est possible de naviguer dans les menus disponibles à l'aide des touches "HAUT" et "BAS".

- Appuyer sur la touche **OK** pour confirmer le choix.
- Appuyer sur la touche Option en correspondance du symbole << si présent sur l'afficheur, pour revenir sur la page vidéo précédente.

Si aucun choix n'est confirmé, au bout de 10 secondes environ, l'afficheur revient sur l'écran principal.

REGLAGES

Pour accéder au menu des programmations, maintenir la touche appuyée pendant quelques secondes.

- **Sélection langue** pour afficher les langues disponibles sur l'afficheur.
- **Alertes** permet de valider ou d'exclure les sons (certains sons comme par exemple les signalisations d'anomalie de fonctionnement, resteront dans tous les cas actives).
- **Éclairage** il est possible de modifier la luminosité de l'afficheur.
- **Usine Programmations** : permet de rétablir les programmations de fabrication. Après avoir sélectionné la programmation, maintenir la touche **OK** appuyée pendant quelques secondes.

ÉTIQUETTES D'ENTRETIEN

Regardez les étiquettes sur vos vêtements, en particulier lorsque vous les séchez pour la première fois au sèche-linge. Les symboles suivants sont les plus courants:

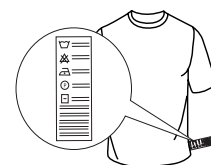

- ☉ Séchage en machine.
- ☒ Pas de séchage en machine.
- ☀ Séchage à haute température.
- ☁ Séchage à basse température.



PROGRAMMES

La durée de ces programmes dépend du poids du linge, du type de tissus, de la vitesse d'essorage utilisée sur votre machine à laver et des autres options sélectionnées. **Sur les modèles avec afficheur, la durée des cycles est indiquée sur le panneau de commande.** Le temps résiduel est constamment surveillé et modifié durant le cycle de séchage pour montrer la meilleure estimation possible.

Option - Lorsque vous lancez un cycle automatique, et que vous constatez que vos affaires sont plus ou moins sèches que souhaitées, vous pouvez modifier le réglage par défaut, pour augmenter ou diminuer le niveau de séchage.

-  **Mixte** **kg 4**
Ce cycle est idéal pour sécher ensemble le coton et les synthétiques.
-  **Coton Eco** **kg Max***
Programme coton standard, indiqué pour sécher le linge en coton normalement humide. Programme le plus efficace en matière de consommation d'énergie pour sécher le linge en coton. Les valeurs reportées sur l'Étiquette énergétique se réfèrent à ce programme.
- REMARQUE :** pour une efficacité énergétique optimale, sélectionner "Prêt à ranger" en utilisant l'option de niveau de séchage. Pour augmenter le niveau de séchage, sélectionner "Prêt à porter".
-  **Synthétiques** **kg 4**
Pour sécher le linge en fibres synthétiques.
-  **Quotidien** **kg 2**
Idéal pour sécher le linge mixte coton/synthétique essoré à grande vitesse dans la machine à laver.
-  **Laine** **kg 1**
Pour sécher les vêtements en laine. Il est conseillé de retourner les vêtements avant leur séchage. Faire sécher naturellement les bords les plus épais qui sont encore humides.
-  **Soie** **kg 0.5**
Séchage délicat des vêtements en soie.
-  **Bébé** **kg 2**
Un programme spécialement conçu pour sécher les vêtements et les sous-vêtements des nouveaux nés (coton et velours de coton) ainsi que le linge délicat. Ne pas sécher les articles contenant du plastique.
-  **Duvet**
Pour sécher du linge volumineux comme, par exemple, une couette.
-  **Autres Cycles**
-  **Linge Maison** **kg Max***
Pour sécher les serviettes et les draps en coton.
 -  **Microfiber** **kg 2**
Séchage doux pour la microfibre.
 -  **Peluche**
Le cycle maintient au mieux l'aspect originel de la peluche. Avant d'effectuer le séchage, retirer tous les accessoires. Chaque pièce prise individuellement ne doit pas dépasser les 600 gr.
 -  **Sport (vêtements techniques)** **Kg 4**
Pour sécher les vêtements techniques en tissu synthétique ou coton..
 -  **Doudoune** **kg 2**
Pour sécher les doudounes, en leur restituant leur souplesse (2 doudounes).
 -  **Tapis** **kg 3**
Pour sécher les petits tapis de salle de bain ou de cuisine
Ne pas sécher les tapis contenant des parties en plastique, cela peut provoquer des incendies.
 -  **Lingerie** **kg 2**
Pour sécher la lingerie très délicate. Fermer tous les crochets avant d'effectuer le séchage.
 -  **Chemises** **kg 3**
Ce programme est destiné aux chemises en coton ou mixte coton/synthétique.
 -  **Jeans** **kg 3**
Pour sécher les jeans et les vêtements en coton réalisés en matériaux semblables aux jeans, comme les pantalons et les vestes.
 -  **Anti-Allergie** **kg Max***
Ce cycle vante l'approbation "Allergy UK" délivrée par la "British Allergy Foundation" qui atteste de la réduction et élimination effectives des allergènes. Peut être utilisé avec un linge humide (séchage et traitement) ou sec (demi-charge uniquement).

Repassage Facile

Ce cycle détend les fibres du linge en facilitant le repassage et le pliage; ne pas utiliser avec du linge encore humide. Indiqué pour les petites charges en coton ou mixte coton.



Rapide 30'

kg 0.5

≡30' Pour sécher le linge en coton essoré à grande vitesse dans la machine à laver.



Rafraîchir

Programme rapide indiqué avec toutes les charges, mais plus efficace avec les petites charges. Ne pas utiliser avec du linge encore humide. Peut être utilisé avec toutes les charges, mais plus efficace avec les petites charges. Le cycle dure environ 20 minutes.

***CHARGE MAX 9 Kg (Chargement essoré)**

OPTIONS

Ces boutons vous permettent de personnaliser le programme sélectionné selon vos exigences personnelles.

Toutes les options ne sont pas compatibles pour tous les programmes. Certaines options peuvent être incompatibles avec celles que vous avez précédemment réglées ; dans ce cas, vous serez alertés par le signal sonore et/ou des indicateurs clignotants. Si l'option est disponible, l'indicateur d'option restera allumé. Le programme peut conserver quelques options sélectionnées dans des cycles de séchage précédents.



Niveau de Séchage

Appuyer plusieurs fois sur le bouton pour obtenir un niveau différent d'humidité résiduelle du linge. L'afficheur indiquera le niveau qui est en cours de sélection. Après quelques secondes d'inactivité, l'afficheur revient sur le menu principal.



Prêt à repasser: séchage très délicat. Des articles seront plus faciles à repasser immédiatement après le cycle.



Sur cintre: niveau étudié pour le linge délicat ; prêt pour être mis sur les cintres.



Prêt à ranger: le linge est prêt pour être plié et rangé dans l'armoire.



Prêt à porter: utilisé pour les vêtements à porter dès la fin du cycle.



Temps de Séchage

Cette option permet de choisir la durée du cycle de séchage. Appuyer plusieurs fois sur le bouton pour programmer le temps désiré de séchage. Un voyant lumineux, placé sur le panneau de contrôle, signale le temps choisi.



Départ Différé

Cette option permet de programmer un délai par rapport au démarrage du cycle. Appuyer plusieurs fois sur le bouton correspondant afin d'obtenir le délai désiré. Après avoir atteint le temps maximum sélectionnable, une autre pression de la touche remet l'option à zéro. Un indicateur, placé sur le panneau de commande, signale le temps choisi. Après avoir appuyé sur la touche Départ/Pause: la machine signale le temps résiduel avant le démarrage du cycle. En cas d'ouverture de la porte, après sa fermeture, il est nécessaire d'appuyer de nouveau sur la touche Départ/Pause.



Anti-Froissage

Cette option ajoute en fin de cycle un traitement anti-plies à travers des rotations périodiques du tambour (durée jusqu'à 10 heures). Elle est particulièrement indiquée lorsqu'on ne peut pas extraire le linge dès la fin du séchage. Si cette option est utilisée en combinaison avec le départ différé, le traitement anti-plies (à travers des rotations périodiques du tambour) est ajouté même en phase de départ différé. Si cette option a été sélectionnée lors du séchage précédent, elle demeure en mémoire.



Gentle Power

À la fin du cycle de séchage, les vêtements perdent leur film humide, qui les protège du frottement. Lorsque cette option est activée, le sèche-linge effectue des mouvements de tambour anti-stress, ce qui minimise les effets de l'usure du tissu, et entre temps le système de recyclage d'air spécial permet d'obtenir un séchage encore plus uniforme. Le temps de cycle sera prolongé lors de l'activation de cette option.



Verrouillage

Cette option rend toutes les commandes de la machine inaccessibles, sauf la touche "Marche/Arrêt". Avec la machine allumée:

- pour actionner l'option, il faut maintenir la touche appuyée jusqu'à ce que la machine signale que l'option a été validée.
- pour retirer l'option, il faut maintenir la touche appuyée jusqu'à ce que la machine signale que l'option a été exclue.

Si cette option a été sélectionnée lors du séchage précédent, elle demeure en mémoire.

Fin De Cycle

Cette option déclenche un signal sonore prolongé en fin de cycle. Il faut l'actionner si on n'est pas certain d'entendre le son normal de fin de cycle. Après avoir frappé la touche Option, il est possible de la valider ou de l'exclure avec les touches "HAUT" et "BAS". Appuyer sur la touche OK pour confirmer. Si cette option a été sélectionnée lors du séchage précédent, elle demeure en mémoire.

Options

Ce bouton donne accès au menu des options ci-dessous. Faites défiler les options avec les boutons "HAUT" et "BAS" et appuyez sur le bouton OK pour confirmer la sélection.

- Température Douce**
Permet un traitement plus délicat du linge en réduisant la température de séchage.
- Repassage**
Cette option permet de comprendre, à travers des signaux sonores et à travers l'afficheur, quand le linge atteint un niveau de séchage approprié pour le repassage. Retirer le linge que l'on désire repasser, refermer la porte et appuyer sur la touche départ/pause pour que le sèche-linge continue son cycle jusqu'à ce que le linge encore présent dans le tambour atteigne le niveau de séchage sélectionné

NETTOYAGE ET ENTRETIEN

AVERTISSEMENT : débranchez le sèche-linge pendant les procédures de nettoyage et d'entretien.

Vidange du réservoir d'eau après chaque cycle (voir figure A).

Extraire le réservoir du sèche-linge et le vider dans un évier ou autre dispositif d'évacuation, puis le remettre à sa place correctement. Ne pas utiliser le sèche-linge sans avoir d'abord remis le réservoir à sa place.

Nettoyage du filtre porte primaire après chaque cycle (voir figure B).

Sortez le filtre de porte primaire et nettoyez-le en enlevant les peluches de la surface du filtre sous l'eau courante ou en utilisant un aspirateur.

Nettoyage du filtre porte secondaire, quand le voyant correspondant s'allume (voir figure C).

Extraire le filtre porte secondaire et le nettoyer, en le lavant sous l'eau du robinet ou en l'aspirant à l'aide d'un aspirateur.

Filtres encrassés - nettoyer les deux filtres de portes (voir Fig. B, Fig. C).

Pour des performances optimales, séchez tous les filtres avant de les remettre en place.

Ne pas utiliser le sèche-linge sans avoir d'abord remis correctement tous les filtres à leur place.

Les filtres sont des composants fondamentaux du sèche-linge. Leur fonction est de recueillir les peluches qui se forment lors du séchage. Si les filtres sont bouchés, le flux d'air à l'intérieur du sèche-linge est gravement compromis : les temps de séchage s'allongent, on consomme davantage d'énergie et le sèche-linge peut subir des dommages. Si ces opérations ne sont pas effectuées correctement, le sèche-linge peut ne pas démarrer.

REMARQUE: Après le nettoyage des filtres, le témoin correspondant reste allumé; c'est normal, il disparaîtra lorsque vous démarrerez un nouveau cycle de séchage.

Auto - Cleaning (Auto-Nettoyage)

La maintenance du filtre inférieur de ce modèle est automatique. Le sèche-linge effectue le nettoyage quand les capteurs signalent la nécessité de le faire. Dans ce cas, la machine continue de fonctionner même si le cycle de séchage est terminé. Un voyant situé sur le panneau de contrôle signale la maintenance. **Ne pas éteindre la machine durant cette phase.**

Nettoyage du sèche-linge à tambour

- Les pièces métalliques, en plastique et en caoutchouc peuvent être nettoyées avec un chiffon humide.
- Nettoyez la grille d'admission d'air régulièrement (tous les 6 mois) avec un aspirateur pour éliminer les dépôts de peluches, de duvet ou de poussière. En outre, enlevez tous les dépôts de peluches des filtres, à l'aide d'un aspirateur le plus souvent possible.
- N'utilisez pas de solvants ou d'abrasifs.

TRANSPORT ET SOULÈVEMENT

Ne levez jamais le sèche-linge en le tentant par sa partie supérieure.

- Débranchez le sèche-linge
- Enlevez toute l'eau du réservoir d'eau.
- Assurez-vous que la porte et le réservoir d'eau sont correctement fermés.

Consommation d'électricité			
Mode arrêt (Po) - Watts			0.33
Mode laissé sur marche (PI) - Watts			2.00
Programmes	Kg	kWh	Minutes
Coton Eco* ◁	9	1.64	210
Coton Eco ◁	4.5	0.86	120
Synthétiques	4	0.50	78

* Programmes de référence pour l'étiquette énergétique, ce programme convient pour le séchage de textiles en coton normalement humides et constitue le programme le plus efficace en termes de consommation d'énergie pour le séchage de textiles en coton humides. (Configuration standard/prédéfinie initiale).

Système avec Pompe de Chaleur

La pompe de chaleur contient des gaz à effet serre, contenus dans un groupe hermétiquement fermé. Ce groupe hermétiquement fermé contient 0.41 kg de gaz R134a. GWP = 1430 (1 t CO₂).

DESCRIPTION DU PRODUIT

- Réservoir d'eau (A)
- Grille d'entrée d'air
- Filtre de porte: primaire (B), secondaire (C)

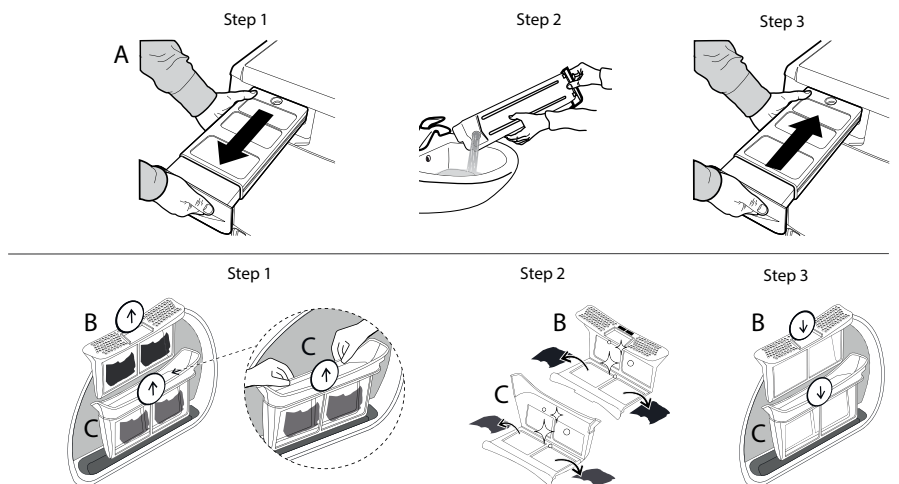
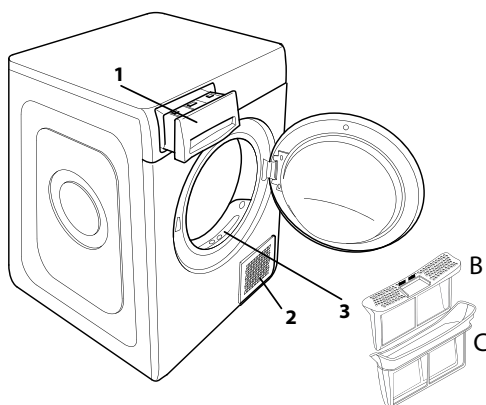

En cas de mauvais fonctionnement, avant de contacter l'assistance, contrôler le tableau ci-dessous. Les anomalies sont souvent de petite importance et elles peuvent être résolues en quelques minutes.

Anomalie	Cause possible	Solution
Les temps de séchage sont trop longs.	Négligence dans la maintenance.	Consulter la section Nettoyage et entretien et effectuer les opérations indiquées.
	Le linge est trop humide.	Effectuer un cycle de lavage avec un essorage important (tours minute plus élevés) pour éliminer le plus d'eau possible.
	Température ambiante.	La durée du séchage pourra être supérieure si la température de la pièce se situe hors de la plage 14-30°C.
	Le programme, les temps et/ou le niveau de séchage programmés ne sont pas adéquats pour le type ou pour la quantité de charge introduite dans le sèche-linge.	Consulter la section Programmes et options pour trouver le programme et les options les plus adéquats au type de charge effectuée.
	Le sèche-linge pourrait être surchargé.	Consulter la section Programmes et vérifier la charge maximum admise pour chaque programme.
Le sèche-linge ne s'allume pas.	La touche Marche/Arrêt n'a pas été enfoncée.	Appuyez sur la touche Marche/Arrêt.
	La fiche n'a pas été branchée dans la prise de courant.	Brancher la fiche dans la prise de courant.
	La prise de courant est endommagée.	Essayer de brancher un autre appareil électroménager dans la même prise. Ne pas utiliser de dispositifs électriques de branchement à la prise tels que des adaptateurs ou des rallonges.
	Une coupure de courant électrique s'est vérifiée.	Attendez que l'alimentation électrique soit rétablie et relancez le fusible si nécessaire.
Le sèche-linge ne démarre pas.	La porte n'a pas été fermée correctement.	Fermer la porte.
	On a programmé un départ différé pour le démarrage du cycle.	Sur les machines avec cette fonction : attendre la fin du départ différé programmé ou éteindre la machine pour la réinitialiser. Consulter la section Options.
	La touche Départ/Pause n'a pas été enclenchée.	Appuyer sur la touche Départ/Pause.
	Sur les machines munies de la fonction Verrouillage touches, cette option a été actionnée.	Consultez le chapitre Options. Si le Verrouillage a été sélectionné, désactivez-le. L'extinction de la machine ne désactivera pas cette option.
Les vêtements sont mouillés à la fin du cycle.	Faible charge.	Le programme automatique n'a pas détecté l'humidité finale requise et le sèche-linge achèvera le programme et s'arrêtera. Si cela se produit, il suffit de sélectionner une courte durée de séchage supplémentaire ou de sélectionner une option extra-dry (ultra-sec) si elle est disponible.
	Grosses charges ou tissus plus lourds.	Les niveaux de séchage peuvent être modifiés en fonction de la finition de séchage souhaitée. Le niveau "Prêt à porter" est recommandé pour les affaires que vous souhaitez porter directement à la fin du cycle.
	Le cycle de séchage a été mis en pause et n'a pas été réactivé dans les 15 minutes, provoquant ainsi l'arrêt de la machine.	Le cycle de séchage doit être réinitialisé et relancé.
	Une panne de courant peut s'être produite, provoquant l'arrêt de la machine.	Le cycle de séchage doit être réinitialisé et relancé.

Voyants lumineux allumés ou clignotant

Réservoir d'eau	Le réservoir d'eau est plein.	Vider le réservoir d'eau. Consulter la section Nettoyage et entretien.
Filtre de porte	Anomalie dans le flux d'air nécessaire pour le fonctionnement de la machine.	Nettoyer le filtre de porte et contrôler que la grille d'entrée d'air soit libre. Si ces opérations ne sont pas effectuées correctement, le sèche-linge peut subir des dommages. Consulter la section Nettoyage et entretien.
Filtre inférieur*	Le filtre inférieur a besoin d'être nettoyé.	Nettoyer le filtre inférieur. Consulter la section Nettoyage et entretien.
La présence du symbole de la clé anglaise indique une anomalie.	Les capteurs de la machine ont relevé une anomalie.	Éteindre le sèche-linge et le débrancher du réseau électrique. Ouvrir immédiatement la porte et extraire le linge, de façon à ce que la chaleur puisse se dissiper. Attendre 15 minutes. Rebrancher le sèche-linge au réseau électrique, charger le linge dans le tambour et lancer le cycle de séchage. Si le problème persiste, contacter le Service d'Assistance et communiquer les lettres et les numéros qui clignotent sur l'afficheur. Par exemple F3 et E2.

*Note : certains modèles sont autonettoyants; non munis de filtre inférieur. Consulter la section Nettoyage et entretien.

Vous trouverez les documents normatifs, la documentation standard, la commande de pièces de rechange et les informations supplémentaires sur le produit :

- En utilisant le QR Code dans votre appareil
- En visitant nos sites web docs.bauknecht.eu et parts-selfservice.whirlpool.com
- Vous pouvez également **contacter notre Service après-vente** (voir numéro de téléphone dans le livret de garantie). Lorsque vous contactez notre Service après-vente, veuillez indiquer les codes figurant sur la plaque signalétique de l'appareil.

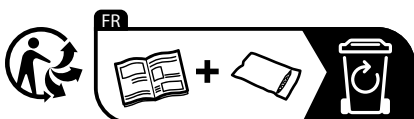
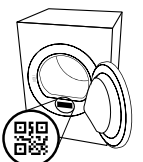



DANK U WEL VOOR UW AANKOOP VAN EEN BAUKNECHT PRODUCT.
Voor verdere assistentie kunt u het apparaat registreren op www.bauknecht.eu/register



Lees de veiligheidsinstructies aandachtig voordat u het apparaat gebruikt.



SCAN DE QR-CODE OP UW APPARAAT VOOR MEER GEDETAILLEERDE INFORMATIE.

BEDIENINGSPANEEL

- 1 Programmaknop
- 2 Aan/Uit knop
- 3 Start/Pauze knop

Optietoetsen

- 4 Gentle Power
- 5 Antikreuk
- 6 Signaal Einde Programma
- 7 Opties (Instellingen indien lang ingedrukt)
- 8 Droogniveau Instellen
- 9 Droging Met Tijdsfunctie
- 10 Uitgestelde Start

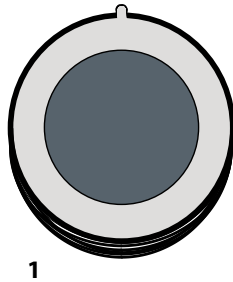

1

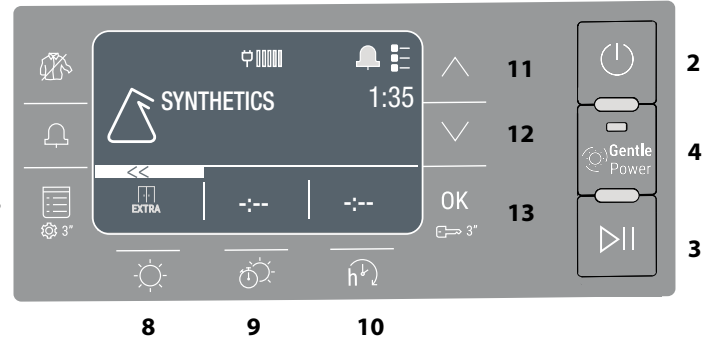

Navigatietoetsen en

Toetsenblokkering

- 11 BOVEN
- 12 ONDER
- 13 BEVESTIGEN OK (Toetsenblokkering indien lang ingedrukt)

INDICATOREN

Cyclusfase: ☀ Drogen - 🌡 Afkoelen

Water tank Leegmaken - **Secundaire filter schoonmaken** - **Verstopte filters** - **Autoclean** - **Ecomonitor**

Lees het gedeelte Problemen en Oplossingen: 🛠 **Defect** bel de Servicedienst

EERSTE GEBRUIK

Wanneer u het toestel de eerste keer opstart, zal het bedieningspaneel automatisch het ingestelde taalmenu tonen. Met de toetsen **BOVEN** en **ONDER** kunt u de talen voor het apparaat zien. Druk op de toets **OK** om te bevestigen. U kunt het apparaat niet gebruiken zonder de taal te hebben gekozen. Zorg ervoor dat het waterreservoir correct is geplaatst. De droger moet worden geïnstalleerd in een ruimte met een temperatuur tussen de 5°C en 35°C om een goede werking te garanderen. De droger mag pas gebruikt worden als deze minimaal 6 uur in verticale stand gestaan heeft. Als u de deur in de andere richting wenst te openen, neemt u contact op met de Technische Service. (Het telefoonnummer staat in het garantieboekje).

DAGELIJKS GEBRUIK

Met deze tips zal uw machine altijd OPTIMAAL werken:

- denk eraan om het watertank na elke droogcyclus te legen.
- denk eraan om uw filters na elke droogcyclus te reinigen.

Raadpleeg het hoofdstuk Verzorging en Onderhoud.

1. Steek de stekker van de droger aan in stopcontact.
2. Open de deur en stop de kledingstukken in de machine; raadpleeg altijd de instructies op kledingetiketten en de maximale ladingen in de programmasectie. Maak de zakken leeg. Zorg ervoor dat er geen wasgoed tussen de deur en/of het deurfilter blijft zitten. Stop geen druipnatte kleding in de droger. Droog geen grote, volumineuze stukken. Voor een optimaal droogresultaat moeten de kledingstukken één voor één worden geladen.
3. Sluit de deur.
4. Druk op de "Aan-uit"-knop.
5. Selecteer het meest geschikte programma voor het type weefsel.
6. Selecteer indien nodig de opties.
7. Druk op de knop "Start/Pauze" om het droogprogramma te starten.
8. Aan het einde van de droogcyclus weerklinkt er een zoemer. Een indicator op het bedieningspaneel geeft het einde van de cyclus aan. Schakel de machine uit door op de "Aan/uit"-knop te drukken, open de deur en neem de kleding onmiddellijk uit de droger om kreuken in het wasgoed te voorkomen.

Als het apparaat niet handmatig wordt uitgeschakeld, schakelt de machine na ongeveer een kwartier na het einde van de cyclus automatisch uit om energie te besparen.

Denk eraan dat sommige programma's/opties onderdeel zijn van het "Antikreuk". Dit betekent dat de trommel na het einde van de droogcyclus enkele uren met regelmatige tussenpozen ronddraait om kreukvorming te voorkomen.

Sommige modellen voeren de laatste droogfase op lage temperatuur uit, zodat de stoffen niet heet aanvoelen.

Bij een stroomstoring moet u op de knop "Start/Pauze" drukken om de cyclus opnieuw te starten.

Ecomonitor

Deze indicator toont de verbruikte energie aan volgens het ingestelde programma en de opties. Het verbruik wordt weergegeven naast het pictogram van de ecomonitor.

De deur openen tijdens de cyclus

De deur van de wasdroger kan op elk moment tijdens het programma worden geopend om de voortgang te controleren en om kledingstukken die al droog zijn uit de machine te halen. Het openen van de deur kan de droogtijd echter verlengen. Het is daarom raadzaam om de deur tijdens het hele programma gesloten te houden om tijd en energie te besparen. Druk na het sluiten van de deur binnen 15 minuten op de knop "Start/Pauze" om de werking van de machine te hervatten. **OPMERKING:** het droogprogramma moet hoe dan ook worden voltooid om de automatische reiniging van de condensor te voltooien.

BLADEREN

U kunt door de beschikbare menu's bladeren met de toetsen **"BOVEN"** en **"ONDER"**.

- Druk op de toets **OK** om de keuze te bevestigen.
- Druk op de optietoets bij het symbool << waar aanwezig op het display, om terug te keren naar de vorige pagina.

Als geen enkele keuze wordt bevestigd, keert het display na ongeveer 10 seconden terug naar de hoofdpagina.

SETTINGS INSTELLINGEN

Om terug te keren naar het instellingenmenu houdt u de bijbehorende toets enkele seconden lang ingedrukt.

- **Kies Taal** toont de beschikbare talen op het display.
 - Met **Geluiden** schakelt u de geluiden in of uit (sommige geluiden, zoals om problemen te signaleren, blijven hoe dan ook actief).
 - Met **Helderheid** kunt u de lichtsterkte van het scherm regelen.
- Met **Reset** Instellingen herstelt u de fabrieksinstellingen. Als u de instelling heeft geselecteerd, houdt u de toets **OK** enkele seconden lang ingedrukt.

WASETIKETTEN

Controleer de wasetiketten, vooral als de kledingstukken voor het eerst in de wasdroger worden gedaan. Hieronder worden de meest voorkomende symbolen weergegeven:

- Mag in de wasdroger.
- Kan niet in de wasdroger worden gedroogd.
- Drogen bij hoge temperatuur.
- Drogen bij lage temperatuur.



PROGRAMMA'S

Hoe lang de programma's duren, hangt af van de hoeveelheid wasgoed, van het textieltype, het centrifuge-toerental van uw wasmachine en van de andere opties die u heeft geselecteerd.

Op de modellen met display ziet u op het bedieningspaneel hoe lang de cyclussen duren. De resterende tijd wordt constant gecontroleerd en gewijzigd tijdens de droogcyclus om u een zo goed mogelijke schatting te geven.

Te gebruiken optie - Als al uw wasgoed op Automatische cycli steeds minder droog of droger is dan u zou willen, kunt u het droogniveau verhogen of verlagen met behulp van de daarvoor bedoelde optie.

Gemengde Was **kg 4**

Dit programma is ideaal om en synthetische weefsels samen te drogen.

Eco Katoen **kg Max***

Standaard katoenprogramma, geschikt voor drogen van normaal vochtig katoenen wasgoed. Meest efficiënte programma met betrekking tot energieverbruik voor het drogen van katoenen wasgoed. De waarden op het energielabel zijn gebaseerd op dit programma.

OPMERKING: voor optimale energie-efficiëntie selecteert u "Kastdroog" met de optie 'droogniveau'. Om het droogniveau te verhogen, kiest u "Extra droog".

Synthetisch **kg 4**

Voor het drogen van wasgoed van synthetische stoffen.

Dagelijks **kg 2**

Ideaal om katoen/synthetisch te drogen die op een hoog toerental zijn gecentrifugeerd in de wasmachine

Wol **kg 1**

Om wol te drogen. Draai de kledingstukken binnenstebuiten voordat u ze laat drogen. Laat zware randen die nog vochtig zijn door de lucht drogen.

Zijde **kg 0.5**

Behoedzaam drogen van zijden kleding.

Baby **kg 2**

Een programma dat speciaal uitgevonden is voor babykleding en ondergoed (katoen en chenille) en fijne was. Artikelen met plastic bekleding niet drogen.

Dekbedden

Om groot wasgoed te drogen, zoals een donsdeken.

Meer programma's

Bed & Bad **kg Max***

Om handdoeken en katoenen lakens te drogen.

Microvezel **kg 2**

Lichte droogcyclus voor microvezel.

Knuffels **kg 2**

Deze cyclus behoudt het frisse uiterlijk van knuffels. Verwijder alle accessoires alvorens verder te gaan met drogen. Elk afzonderlijk stuk mag niet meer dan 600 gr wegen.

Fitness **kg 4**

Om synthetische of sportkleding van katoen te drogen.

Donsjassen **kg 2**

Om donsjassen en donsdekens te drogen en hun natuurlijke zachtheid te behouden (2 jacks).

Tapijt **kg 3**

Om kleine bad- of keukenmatten te drogen.

Droog nooit matten met plastic elementen die brandgevaar kunnen veroorzaken.

Lingerie **kg 2**

Om heel delicate lingerie te drogen. Sluit alle haakjes voordat u uw lingerie gaat drogen.

Overhemden **kg 3**

Dit is een programma voor overhemden van katoen of synthetische stof.

Jeans **kg 3**

Voor het drogen van stugge katoenen kledingstukken, zoals denim, broeken en jacks.

Anti Allergie **kg Max***

Deze cyclus heeft het keurmerk "Allergy UK" gekregen van "The British Allergy Foundation" dat bevestigt dat allergenen daadwerkelijk worden verminderd en geëlimineerd. Kan worden gebruikt voor nat wasgoed (drogen en behandeling) en voor droog wasgoed (halve trommel).

Strijkhulp

Deze cyclus ontspannt de vezels, waardoor strijken en opvouwen

gemakkelijker wordt. Geschikt voor een kleine lading vochtig of droog katoen en stoffen van een katoenmix. Niet gebruiken met kledingstukken die nog nat zijn.

Snel 30' **kg 0.5**

≡ 30' Dit programma is ideaal om katoen te drogen dat op een hoog toerental is gecentrifugeerd in de wasmachine.

Opfrissen

Kort programma om vezels van kledingstukken te verfrissen met frisse lucht. Niet voor wasgoed dat nog nat is.

Dit programma kan voor elke hoeveelheid wasgoed worden gebruikt, maar is doeltreffender bij kleine hoeveelheden. De cyclus duurt ongeveer 20 minuten.

***MAX. BELADING 9 Kg (Droge inhoud)**

OPTIES

Met deze knoppen kunt u de geselecteerde programma's aan uw persoonlijke wensen aanpassen. Niet alle opties zijn voor elk programma's beschikbaar. Sommige opties zijn mogelijk niet compatibel met de opties die u hebt ingesteld. Indien dit het geval is, wordt u gewaarschuwd door de zoemer en/of knipperende indicatoren. Als de optie beschikbaar is, blijft de indicator van de optie branden. Het programma kan sommige opties behouden die in eerdere droogcycli zijn geselecteerd.

Droogniveau Instellen

Druk meerdere malen de bijbehorende toets in om een ander restvochtniveau voor het wasgoed in te stellen. Op het display verschijnt het niveau dat u selecteert. Als u niets doet, keert het display na enkele seconden terug naar het hoofdmenu.

 **Strijkdroog:** heel delicaat drogen. Stukken kunnen direct na de cyclus gemakkelijker gestreken worden.

 **Hangerdroog:** een niveau bestemd voor delicate kledingstukken, klaar om opgehangen te worden.

 **Kastdroog:** het wasgoed is klaar om te worden opgevouwen en in de kast te worden gelegd.

 **Extra Droog:** kan worden gebruikt om kleding meteen aan te trekken na de cyclus.

Droging Met Tijdsfunctie

Met deze optie kiest u hoe lang het drogen duurt. Druk meerdere malen op de bijbehorende toets om de gewenste droogtijd in te stellen. Een indicator op het bedieningspaneel signaleert de tijd die u aan het instellen bent.

Uitgestelde Start

Deze optie dient om het begin van de cyclus uit te stellen. Druk meerdere keren op de betreffende toets om het gewenste uitstel in tijd te vinden. Zodra de maximale tijd is bereikt, wordt de optie gereset door de knop opnieuw in te drukken. Een indicator op het bedieningspaneel geeft de geselecteerde tijd aan. Nadat op de toets "Start/Pauze" is gedrukt, geeft het display de resterende tijd tot het begin van de cyclus aan. Indien de deur geopend is, drukt u op de toets "Start/Pauze" zodra u de deur gesloten heeft.

Antikreuk

Deze optie voegt aan het einde van de cyclus een behandeling tegen kreuken toe door de trommel met regelmatige tussenpozen te laten draaien (tot 10 uur lang). Dit is bijzonder handig als u de trommel niet meteen na de droogcyclus kunt leegmaken. Als deze optie samen met een uitgestelde start wordt gebruikt, wordt de antikreukbehandeling ook aan de uitgestelde startfase toegevoegd. Als deze optie tijdens een vorige droogcyclus werd geselecteerd, blijft deze in het geheugen.

Gentle Power

Aan het einde van de droogcyclus verliezen de kledingstukken de natte film die hen beschermt tegen schuren. Wanneer deze optie actief is, voert de droger bewegingen met de trommel uit die de slijtage van de stof minimaliseren. Het speciale luchtrecirculatiesysteem zorgt voor een gelijkmatigere droging. Het programma duurt wat langer wanneer deze optie is ingeschakeld.

Toetsenblokkering

Met deze toets sluit u alle bedieningen van het apparaat uit, behalve de Aan/Uit toets.

Met ingeschakeld apparaat:

- moet u, om deze optie te activeren, de toets ingedrukt houden totdat het apparaat signaleert dat de optie is ingeschakeld.
- moet u, om de optie uit te schakelen, de toets ingedrukt houden totdat het apparaat signaleert dat de optie is uitgeschakeld. Als deze optie tijdens een vorige droogcyclus werd geselecteerd, blijft deze in het geheugen.

Signaal Einde Programma

Deze optie activeert een langdurend akoestisch signaal aan het einde van de cyclus. Schakel deze optie in als u niet zeker bent dat u het normale signaal einde cyclus hoort.

Nadat u de optietoets heeft ingedrukt, kunt u de optie in- of uitschakelen met de toetsen **BOVEN** en **ONDER**.

Druk op de toets **OK** om te bevestigen.

Als deze optie tijdens een vorige droogcyclus werd geselecteerd, blijft deze in het geheugen.

Opties

Deze knop geeft toegang tot het onderstaande optiemenu. Blader door de opties met de knoppen "OMHOOG" en "OMLAAG" en druk op de knop **OK** om de selectie te bevestigen.

Deliccat

Maakt een zachtere behandeling van de was mogelijk door de droogtemperatuur te verlagen.

Strijkklaar

Met deze optie kunt u via akoestische signalen en het display zien wanneer het wasgoed droog genoeg is om te worden gestreken. Haal het wasgoed uit de trommel dat u wenst te strijken, sluit de deur en druk op de toets start/pause. De droogautomaat zal blijven werken totdat de rest van het wasgoed het geselecteerde droogniveau heeft bereikt.

SCHOONMAAK EN ONDERHOUD

WAARSCHUWING: haal de stekker van de droger uit het stopcontact tijdens reiniging en onderhoud.

Het waterreservoir leegmaken na elke cyclus (zie afbeelding A).

Haal het reservoir uit de wasdroger en maak het leeg in een wasbak of een andere geschikte afvoerplaats en zet het reservoir weer goed in de automaat. Neem de droogautomaat niet in gebruik zonder eerst het reservoir in zijn zitting te hebben geplaatst.

Reiniging van het primaire deurfilter na elke cyclus (zie afb. B).

Trek het primaire deurfilter eruit en reinig het onder stromend water of met een stofzuiger door de pluusjes van het filteroppervlak te verwijderen.

Het secundaire deurfilter reinigen zodra de bijbehorende indicator brandt (zie afbeeldingen C).

Het secundaire deurfilter uit de deur halen en volledig reinigen onder stromend water of met een stofzuiger.

Verstopte filters - reinig beide deurfilters (zie afb. B, afb. C).

Voor optimale prestaties dient u alle filters te laten drogen voordat u ze weer op hun plaats aanbrengt.

De wasdroger niet gebruiken zonder eerst alle filters goed op hun plaats te hebben gemonteerd.

De filters zijn fundamentele componenten van het droogproces. Ze vangen het pluus op dat zich tijdens het drogen vormt. Als de filters verstopt raken, zou de luchtstroom in de droger ernstig worden beïnvloed: het droogproces duurt langer en verbruikt meer energie en de wasdroger kan beschadigd raken. Als u deze handelingen niet goed uitvoert, kan het zijn dat de wasdroger niet aan gaat.

OPMERKING: Na het reinigen van de filters blijft het betreffende lampje branden; dit is normaal, het lampje gaat uit zodra u een nieuw droogprogramma start.

**Autoclean**

Op dit model is het onderhoud van het bodemfilter automatisch. De wasdroger reinigt het filter zodra de sensoren signaleren dat dit nodig is. In dit geval blijft het apparaat werken nadat droogcyclus al is afgelopen. Een indicator op het bedieningspaneel signaleert het onderhoud. **Zet het apparaat niet uit tijdens deze fase.**

De droger reinigen

- De externe metaal, plastic en rubberen onderdelen kunnen met een vochtige doek worden gereinigd.
- Reinig het voorste luchtinlaatrooster regelmatig (om de 6 maanden) met een stofzuiger om pluizen of stofafzettingen te verwijderen. Verwijder bovendien eventuele pluusafzettingen uit het filtergebied door af en toe een stofzuiger te gebruiken.
- Gebruik geen oplosmiddelen of schuurmiddelen.

TRANSPORT EN BEHANDELING

Til de droger nooit op aan de bovenkant.

1. Haal de stekker van de droger uit het stopcontact.
2. Maak het watertank helemaal leeg.
3. Controleer of de deur en het watertank goed dicht zit.

Stroomverbruik			
Uit-stand (Po) - Watts	0.33		
Standby-stand (PI) - Watts	2.00		
Programmas	Kg	kWh	Minuten
Eco Katoen*	9	1.64	210
Eco Katoen	4.5	0.86	120
Synthetisch	4	0.50	78
* Referentieprogramma voor het energielabel, en geschikt om normaal nat katoenen wasgoed te drogen. Dit is het meest efficiënte programma qua energieverbruik voor het drogen van nat katoenen wasgoed. (Standaard startconfiguratie).			

Systeem met Warmtepomp

De warmtepomp bevat broeikasgassen in een hermetisch gesloten ruimte. Deze ruimte bevat 0.41 kg R134a gas. GWP = 1430 (1 t CO₂).

PRODUCTBESCHRIJVING

1. Waterreservoir (A)
2. Luchtrooster
3. Deurfilter: primair (B), secundair (C)

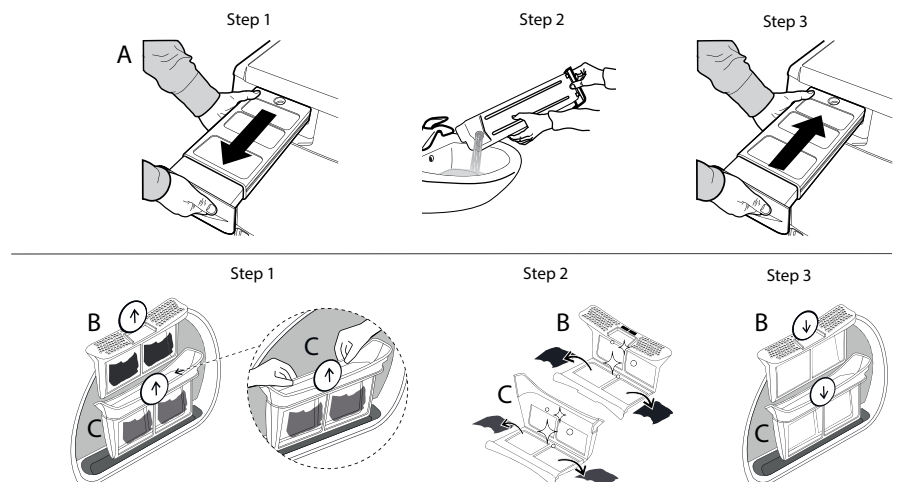
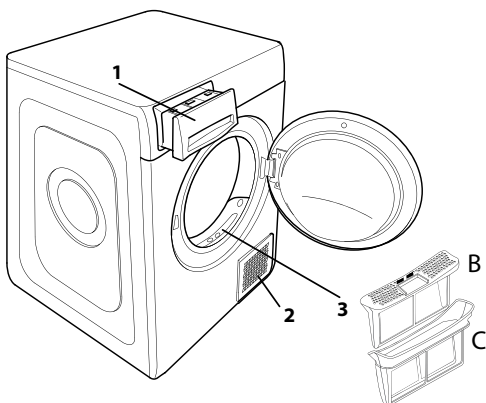

Controleer onderstaande tabel voor problemen, voordat u de Servicedienst opbelt. Storingen zijn meestal van onbelangrijke aard en kunnen in enkele minuten worden opgelost.

Probleem	Mogelijke oorzaak	Oplossing
Heel lange droogtijden.	Onvoldoende onderhoud uitgevoerd.	Lees het gedeelte Schoonmaak en Onderhoud en voer de beschreven handelingen uit.
	Wasgoed is te nat.	Laat de wasmachine centrifugeren op een hoger toerental om zoveel mogelijk water te elimineren.
	Kamertemperatuur.	De droogtijd kan langer zijn als de kamertemperatuur buiten het bereik van 14–30°C ligt.
	Ingesteld programma, tijd en/of droogniveau niet geschikt voor het type of de hoeveelheid wasgoed in de droogautomaat.	Lees het gedeelte Programma's en Opties om programma en opties te kiezen die geschikt zijn voor het wasgoed.
	Er kan te veel wasgoed in de droogautomaat zitten.	Lees het gedeelte Programma's om de maximum belading voor elk programma te controleren.
De wasdroger gaat niet aan.	Druk op de toets Aan/Uit is niet ingedrukt.	Druk op de toets Aan/Uit.
	De stekker zit niet in het stopcontact.	Steek de stekker in het stopcontact.
	Het stopcontact is defect.	Probeer of de stekker in een ander stopcontact wel werkt. Steek geen elektrische adapters of verlengsnoeren in de stekker.
	Er is een stroomonderbreking geweest.	Wacht tot de stroomvoorziening is hersteld en schakel zo nodig de zekering weer in.
Het droogprogramma start niet.	De deur is niet goed gesloten.	Sluit de deur.
	Er is een uitgestelde start ingesteld.	Voor apparaten met deze functie wacht u totdat de ingestelde tijd is verstreken of zet u het apparaat uit om het te resetten. Raadpleeg het gedeelte Opties.
	De toets Start/Pauze om het programma te starten is niet ingedrukt.	Druk op de toets Start/Pauze.
	Voor apparaten met toetsenvergrendeling, is deze optie geselecteerd.	Raadpleeg de sectie Opties. Schakel de toetsenblokkering uit indien deze geselecteerd was. De machine uitschakelen schakelt deze optie niet uit.
De kledingstukken zijn nat aan het einde van de cyclus.	Kleine lading.	Het automatische programma heeft niet het uiteindelijke vochtgehalte waargenomen; de droger voltooit het programma en stopt. Als dit gebeurt, kiest u nog een korte droogperiode of kiest u de optie 'extra droog', indien beschikbaar.
	Grote ladingen of zware stoffen.	Het droogniveau kan worden aangepast zodat het gewenste niveau wordt bereikt. Extra droog wordt aanbevolen voor kledingstukken die klaar zijn om te dragen.
	Het droogprogramma is gepauzeerd en vervolgens niet binnen 15 minuten gestart, zodat de machine is uitgeschakeld.	Stel het droogprogramma opnieuw in en start de machine.
	Er kan een stroomstoring zijn opgetreden, waardoor de machine is uitgeschakeld.	Stel het droogprogramma opnieuw in en start de machine.
Indicatoren branden of knippen		
Watertank	Het watertank is vol.	Watertank leegmaken. Lees het gedeelte Schoonmaak en Onderhoud.
Deurfilter	De luchtstroom om het toestel te laten werken, volstaat niet.	Reinig het deurfilter en controleer of het luchtrooster vrij is. Als u dit niet naar behoren doet, kan de wasdroger beschadigd raken. Lees het gedeelte Schoonmaak en Onderhoud.
Bodemfilter*	Het bodemfilter moet worden gereinigd.	Reinig het bodemfilter. Lees het gedeelte Schoonmaak en Onderhoud.
Het symbool van de moersleutel signaleert een storing.	De sensoren van het apparaat hebben een storing gevonden.	Schakel de droogautomaat uit en trek de stekker uit het stopcontact. Open onmiddellijk de deur en haal het wasgoed eruit om het apparaat af te laten koelen. Wacht ongeveer 15 minuten. Steek de stekker weer in het stopcontact, vul de trommel en start de droogcyclus opnieuw. Als het probleem niet verdwijnt, neemt u contact op met de Technische Service en vermeldt u de letters en cijfers die op het display verschijnen. Bijvoorbeeld F3 en E2.

*Opmerking: sommige modellen reinigen zichzelf en hebben geen bodemfilter: raadpleeg het gedeelte Schoonmaak en Onderhoud.

De bedrijfsregels, standaarddocumentatie, bestellen van onderdelen en aanvullende productinformatie kunt u vinden door:

- De QR-code in uw apparaat gebruiken
- Bezoek onze website docs.bauknecht.eu en parts-selfservice.whirlpool.com
- Anders, **contacteer onze Klantenservice** (Het telefoonnummer staat in het garantieboekje). Wanneer u contact neemt met de Klantenservice, gelieve de codes te vermelden die op het identificatieplaatje van het apparaat staan.





TAKK FOR AT DU HAR KJØPT ET BAUKNECHT-PRODUKT.

For å motta en mer fullstendig assistanse, vær vennlig å registrere produktet ditt på www.bauknecht.eu/register



Les sikkerhetsinstruksene nøye før du bruker apparatet.



VENNLIGST SKANNER QR-KODEN PÅ DITT APPARAT FOR Å FÅ TILGANG TIL MER DETALJERT INFORMASJON.

KONTROLLPANEL

- 1 Knott for valg av program
- 2 På/Av knapp
- 3 Start/Pause knapp

Opsjonstaster

- 4 Gentle Power
- 5 Antikrøll
- 6 Program Slutt Signal
- 7 Alternativer (Innstillinger hvis den trykkes ned lenge)
- 8 Still Inn Tørkenivå
- 9 Tidsbestemt Tørring
- 10 Utsatt Start

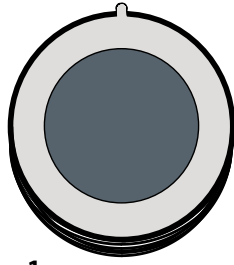

1

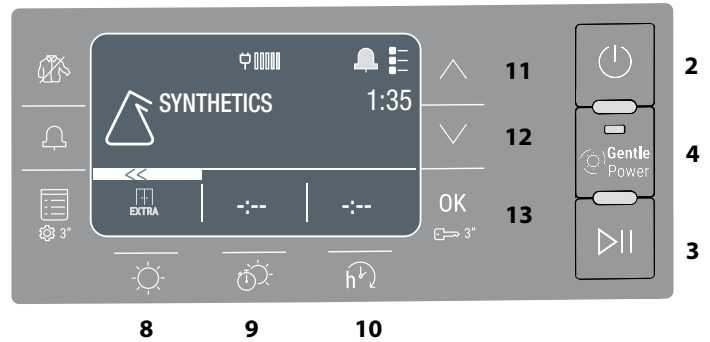

Navigasjonstaster og Tastspærre

- 11 OPP
- 12 NED
- 13 BEKREFT OK (Tastspærre hvis den trykkes ned lenge)

INDIKATORER

Programfase: ☀ Tørring - 📉 Nedkjøling

Tøm Vanntanken: - 🧼 Gjør rent det sekundære filteret - 🧼 Tette filtre - 🧼 Selvrens - 🧼 Econonitor

Konsulter avsnittet Feilsøking: 🧑‍🔧 Feil ring Service

FØRSTE BRUK

Når du starter apparatet for første gang, vil kontrollpanelet automatisk vise menyen for språket som er stilt inn. Knappene **OPP** og **NED** viser deg hvilke språk som er tilgjengelig ved maskinen. Trykk på knappen **OK** for å bekrefte. Maskinen kan ikke benyttes uten at språket er valgt. Påse at vanntanken er riktig innført. Tørketrommelen må installeres i et rom med et temperaturområde på mellom 5 og 35 °C for å garantere en riktig funksjon. Før du tar tørketrommelen din i bruk, pass på at den har stått i loddrett stilling i minst 6 timer. Ta kontakt med Kundeservicen dersom du ønsker å skifte retningen for åpningen av døren (se telefonnummeret i garantiheftet).

DAGLIG BRUK

Ved å gjøre dette vil maskinen fungere på sitt BESTE:

- **husk å tømme vanntanken etter hver tørkesyklus.**

- **husk å gjøre filterne rene etter hver tørkesyklus.**

Se seksjonen Stell & Vedlikehold.

1. Sett støpselet til tørketrommelen inn i strømkontakten.
2. Åpne døren og legg i plaggene; se alltid instruksene på tøyets etiketter og den maksimale mengden tøy som angis i programseksjonen. Tøm lommene. Påse at plaggene ikke setter seg fast mellom døren og/eller dørfilteret. Last ikke plagg som er dryppende våte. Bruk ikke tørketrommelen for svært store element. For å oppnå optimalt tørkeresultat, må plaggene legges i ett og ett.
3. Lukk døren.
4. Trykk på "På/Av" knappen.
5. Velg programmet som egner seg best for typen stoff du skal tørke.
6. Velg opsjonene, dersom det er nødvendig.
7. Trykk på knappen "Start/Pause" for å begynne tørkingen.
8. Når tørkesyklusen er avsluttet, vil du høre en pipelyd. En indikator på kontrollpanelet varsler at syklusen er avsluttet. Slå av maskinen ved å trykke på knappen "På/Av", åpne døren og Ta ut tøyet umiddelbart for å unngå at tøyet krøller seg.

Dersom maskinen ikke slås av manuelt, vil den slå seg av automatisk et kvarter etter at syklusen er avsluttet for å spare energi.

Merk deg at noen program/opsjoner er i samsvar med systemet "Antikrøll" skrukkefritt. Dette betyr at trommelen roterer med jevn mellomrom for å hindre at tøyet skrukker seg i noen timer etter at tørkesyklusen er avsluttet.

Merk deg at noen modeller utfører en avsluttende kjølig fase i trommelen, av denne grunn er ikke plaggene varme.

Ved strøbrudd, er det nødvendig å trykke på "Start/Pause" knappen for å starte syklusen igjen.

Econonitor

Denne indikatoren viser nivået for energiforbruk til programmet og

opsjonene som er stilt inn. Forbruket er proporsjonalt med linjene på display, ved siden av ikonet til econonitor.

Når døren åpnes mens programmet pågår

Tørketrommelens dør kan åpnes når som helst mens syklusen pågår for å kontrollere fremgangen og fjerne plagg som allerede er tørre. Siden en vil forlenge tørketiden ved å åpne døren, anbefaler vi at døren holdes lukket så lenge tørkesyklusen pågår for å spare tid og energi. Etter at du har lukket døren, trykk på "Start/Pause" knappen i løpet av 15 minutter for at maskinen skal kunne gjenopptar tørkingen. **MERK:** tørkesyklusen må uansett fullføres for å sikre at kondenserens fase for selvrensing fullføres.

NAVIGASJON

Det er mulig å navigere blant menyene som er tilgjengelige ved knappene "OPP" og "NED".

- Trykk på knappen **OK** for å bekrefte valget.
- Trykk på opsjonsknappen ved symbolet << hvor den finnes på display, for å returnere til skjermbildet framfor.

Dersom ingen valg bekrefte, vil display etter 10 sekunder returnere til hovedskjermbildet.

INNSTILLINGER

For å tilgang til menyen med innstillinger, hold den aktuelle knappen nede i noen sekunder.

- **Still inn språket** viser språkene som er tilgjengelige på display.
- **Lyder** gjør det mulig å aktivere eller deaktivere lydene (noen lyder, som varsellyder, vil uansett være aktive).
- **Lysstyrke** gjør det mulig å endre på lysstyrken til display.
- **Gjenopprette** gjør det mulig å gjenopprette innstillingene gjort ved fabrikken. Hold nede knappen **OK** i noen sekunder etter at innstillingen er valgt.

MERKER FOR TØYPLEIE

Kontroller alltid merkelappene, spesielt når du legger klær i tørketrommelen for første gang. Nedenfor finnes de mest brukte symbolene:

- Kan tørkes i tørketrommel.
- Må ikke tørkes i tørketrommel.
- Kan tørkes i tørketrommel – på høy varme.
- Kan tørkes i tørketrommel – på lav varme.



PROGRAM

Varigheten til disse programmene avhenger av mengden tøy, type stoff, hastigheten ved sentrifugering til vaskemaskinen i tillegg til ytterligere opsjoner som er valgt.

For modellene med display vises programmenes varighet på kontrollpanelet. Tiden som gjenstår monitoreres kontinuerlig mens programmet for tørking pågår for å vise det mest nøyaktige anslaget. Mulighet ved bruk - Dersom alt tøyet som vaskes med de Automatiske syklusene er tørrere eller fuktigere enn det du måtte ønske, kan du øke eller redusere nivået for tørrhet ved å benytte den spesifikke opsjonen.

 **Blandet** **Kg 4**
Dette programmet er ideelt når både bomull og syntetiske stoffer skal tørkes sammen.

 **Eco Bomull** **Maks. last***
Standard bomullsprogram, egnet til å tørke vanlig, vått bomullstøy. Dette er det mest effektive programmet med hensyn til energiforbruk ved tørking av bomullstøy. Verdien på Energimerket er basert på dette programmet.

MERK: for optimal energieffektivitet, velg "Skaptørt" ved å benytte opsjonen for tørrhetsnivå. For å øke tørrhetsnivået, velg "Ekstra tørt".

 **Syntetisk** **Kg 4**
For tørking av tøy fremstilt av syntetiske fibrer.

 **Daglig** **Kg 2**
Ideell for å tørke plagg av bomull/syntetiske stoffer sentrifugert ved høy hastighet i vaskemaskinen.



 **Ull** **Kg 1**
For å tørke klær av ull, anbefaler en å vri plaggene før tørking. La de tykkeste kantene som fortsatt er fuktige tørke normalt.

 **Silke** **Kg 0.5**
Skånsom tørking av silkeplagg.

 **Baby** **Kg 2**
Et program som er spesielt beregnet på tørking av plagg og undertøy til nyfødte (bomull og fløyel) og finvask. Ikke tørk artikler som er inneholder plast.

 **Dyner**
For å tørke store plagg som én enkel dyne.

Flere Sykluser

-  **Sengetøy Og Håndklær** **Maks. last***
For å tørke sengetøy og håndklær i bomull.
-  **Mikrofiber** **Kg 2**
Lett tørking for mikrofiber.
-  **Tøyleker**
Programmet opprettholder best det opprinnelige utseende og glansen til tøyleken. Fjern alt tilbehør før du utfører tørkingen. Hver enkel del må ikke overskride 600 g.

 **Fitness** **Kg 4**
For tørking av sportsklær fremstilt av syntetiske stoffer eller bomull.

 **Dunjakker** **Kg 2**
For å tørke jakker i dun eller andre dunjakker for å gi de tilbake deres naturlige mykhet (2 jakker).

 **Tepper** **Kg 3**
For å tørke små baderomsmatter eller kjøkkentepper. Ikke tørk tepper med plastdel, disse kan være brannfarlige.

 **Undertøy** **Kg 2**
Ikke tørk svært delikat undertøy. Lukk alle hektene før tørking.

 **Skjorter** **Kg 3**
Dette programmet egner seg for bomullsskjorter eller skjorter i bomull/syntetisk material.

 **Jeans** **Kg 3**
For å tørke jeans-tøy av bomull og plagg laget av slitesterkt jeans-lignende materiale, som bukser og jakker.

 **Anti Allergi** **Maks. last***
Dette programmet er godkjent som "Allergy UK" utstedt av "The British Allergy Foundation" som anerkjenner den effektive reduseringen og eliminering av allergener. Kan brukes både med fuktig last (tørking og behandling) og tørr last (kun halv last).

 **Strykeklart**
Med denne syklusen reduseres spenningen i tøyets fibre, noe som gjør det lettere å stryke og brette tøyet. Egnet for en liten mengde fuktig eller tørr tøy i bomullsstoff eller bomullsstoffblandinger. Må ikke brukes sammen med plagg som fortsatt er våte.

 **Hurtig 30'** **Kg 0.5**
≡ 30' For å tørke bomullstøy som er sentrifugert ved høy hastighet i vaskemaskin.

 **Oppfriskning**
Kort program egnet til å friske opp tøy ved at det tilføres frisk luft. Må ikke benyttes dersom tøyet fortsatt er vått. Kan benyttes til en hvilken som helst dimensjon på lasten, men er mest effektiv for liten last. Programmet varer i omtrent 20 minutter.

***MAKS. LAST 9 Kg (Tørr last)**

OPSJONER

Med disse knappene kan du tilpasse programmet du har valgt til dine egne personlige behov. Ikke alle opsjoner er tilgjengelige for alle programmene. Noen opsjoner kan være inkompatible med de du allerede har stilt inn; dersom dette er tilfelle, vil du bli varslet av summeren og/eller indikatorknappene vil blinke. Dersom opsjonen er tilgjengelig, vil opsjonens indikator være tent. Programmet kan beholde noen opsjoner som ble valgt under tidligere tørkesykluser.

 **Tørkenivå**
Trykk flere ganger på den aktuelle knappen for å oppnå ulike nivå for restfuktighet på tøyet. Display vil varsle hvilket nivå som er valgt. Etter noen sekunder uten aktivitet vil display returnere til hovedmenyen.

 **Stryketørt:** svært delikat tørking. Det vil være lettere å stryke plaggene umiddelbart etter at syklusen er avsluttet.

 **Hengertørt:** et nivå spesielt beregnet på delikate plagg; klare til å henges opp.

 **Skaptørt:** tøyet er klart til å brettes sammen og legges i skapet.

 **Ekstra Tørt:** brukt for plagg som er klare til bruk når programmet er avsluttet.

 **Tidsbestemt Tørking**
Denne opsjonen gjør det mulig å velge varigheten til tørkingen. Trykk på den aktuelle knappen flere ganger for å stille inn ønsket tørketid. En indikator, på kontrollpanelet, varsler tiden en velger.

 **Utsatt Start**
Denne opsjonen gjør det mulig å stille inn en utsettelse for programmets start. Trykk på den aktuelle knappen flere ganger til du oppnår ønsket utsettelse. Etter at du har oppnådd maksimal tid som kan velges, vil du tilbake stille opsjonen ved å trykke nok en gang. En indikator, på kontrollpanelet, varsler tiden en velger. Etter å ha trykket på tasten start/pause: varsler maskinen tiden som gjenstår før programmet starter. Dersom en åpner døren, etter at en har lukket den, må en trykke på knappen start/pause.

 **Antikrøll**
Med denne opsjonen blir en antikrøll-behandling lagt til ved programmets slutt ved at kurven med jevne mellomrom roterer (varighet på inntil 10 timer). Denne opsjonen er spesielt egnet når en ikke har mulighet til å fjerne tøyet ved avsluttet tørking. Dersom opsjonen brukes i kombinasjon med forsinket start, vil antikrøllbehandlingen også bli lagt til ved forsinkede start. Denne opsjonen blir liggende i minnet dersom den ble valgt i tørkeprogrammet som tidligere ble utført.

 **Gentle Power**
På slutten av tørkesyklusen mister plaggene den våte hinnen som beskytter de mot gniing. Når denne opsjonen aktiveres utfører tørketrommelen anti-stressbevegelser, som reduserer slitasjen på tøyet, samtidig som det spesielle luftsirkulasjonssystemet gir en jevn tørking. Syklusens tid forlenges når denne opsjonen er slått på.

 **Tastsperr**
Denne opsjonen gjør alle kontrollene til maskinen utilgjengelige, med unntak av tasten på/av. Når maskinen står på:

- for å aktivere opsjonen, hold knappen nede helt til maskinen varsler at opsjonen er aktivert.
 - for å deaktivere opsjonen, hold knappen nede helt til maskinen varsler at opsjonen er deaktivert.
- Denne opsjonen blir liggende igjen i minnet, dersom den ble valgt ved forrige tørking.

Program Slutt Signal

Denne opsjonen aktiverer et akustisk signal ved avsluttet syklus. Aktiver den dersom du ikke er sikker på at du hører den normale lyden ved avsluttet syklus. Etter at du har trykket på knappen til opsjonen, kan den aktiveres eller deaktiveres ved å benytte knappene **OPP** og **NED**.

Trykk på knappen **OK** for å bekrefte.

Denne opsjonen blir liggende igjen i minnet, dersom den ble valgt ved forrige tørking.

Alternativer

Denne knappen gir deg tilgang til menyen med opsjonene nedenfor. Bla igjennom opsjonene med knappene for "UP" og "DOWN" og trykk på knappen **OK** for å bekrefte valget.

• **Skånsom**

Aktiverer en mildere behandling av tøyet ved å redusere tørketemperaturen.

• **Strykeklart**

Ved de akustiske signalene og ved display, gjør denne opsjonen det mulig å forstå når tøyet når nivået for tørking som er egnet for stryking. Fjern plaggene du ønsker å stryke, lukk døren og trykk på tasten start/pause, tørketrommelen vil fortsette til tøyet som ligger igjen når det valgte nivået for tørking.

PLEIE OG VEDLIKEHOLD

ADVARSEL: ta ut støpselet til tørketrommelen ved renholds- og vedlikeholdsprosedyrer.

Tømming av vanntanken etter hvert program (se figur A).

Ta ut beholderen til tørketrommelen og tøm den i vasken eller i annet utslipp som egner seg, sett den deretter riktig tilbake på plass. Bruk ikke tørketrommelen uten at du først har satt beholderen tilbake på plass.

Renhold av primært dørfilter etter hvert program (se figur B).

Dra det primære dørfilteret ut og gjør det rent ved å fjerne loen fra filterets overflate ved å skylle det under rennende vann eller ved å benytte en støvsuger.

Renhold av sekundært dørfilter når den aktuelle indikator tennes (se figur C).

Ta ut det sekundære dørfilteret og gjør alle delene rene ved å vaske de under rennende vann eller suge med støvsuger..

Tette filtre - gjør begge dørens filtre rene (se Fig. B, Fig. C).

Du oppnår optimal ytelse hvis du tørker alle filtrene før du setter dem tilbake på plass.

Du må ikke bruke tørketrommelen uten at du først har satt alle filtrene tilbake på plass.

Filtrene er vesentlige komponenter ved tørkingen. Deres funksjon er å samle lo som dannes under tørkeprosessen. Dersom filtrene tetter igjen, vil luftstrømmen gjennom tørketrommelen svekkes vesentlig: tiden for tørking forlenges, den bruker mer energi og tørketrommelen kan skades. Hvis disse operasjonene ikke blir utført på riktig måte er det mulig at tørketrommelen ikke starter.

MERK: Etter at filteret er gjort rent vil den tilhørende indikatoren fortsatt være tent dette er normalt, det vil forsvinne når du starter en ny tørkesyklus.

PRODUKTBESKRIVELSE

1. Vanntank (A)
2. Kondensatordeksel
3. Dørfilter: primær (B), sekundær (C)

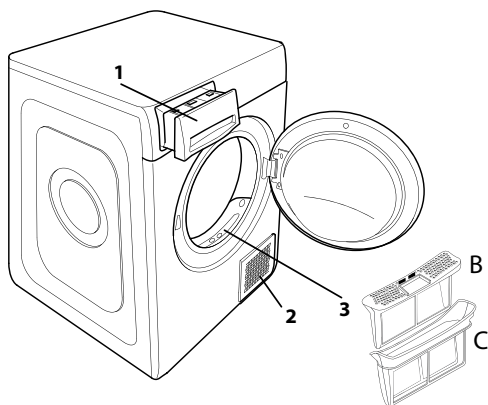
**Selvrens**

I denne modellen skjer vedlikeholdet av bunnfilteret automatisk. Tørketrommelen utfører renholdet når sensorene varsler at dette er nødvendig. I dette tilfellet vil maskinen fortsette å arbeide selv om tørkeprogrammet er avsluttet. En indikator på kontrollpanelet varsler vedlikeholdet. **Du må ikke slå av maskinen i løpet av denne fasen.**

Renhold av tørketrommelen

- De utvendige delene i metall, plast og gummi kan gjøres rene med en fuktig klut.
- Gjør ren luftinntaksristen framme regelmessig (hver 6. måned) med en støvsuger for å fjerne lo, støv eller andre avsetninger. I tillegg må du av og til fjerne loen som har lagt seg på filterområdet, ved å benytte en støvsuger.
- Bruk ikke løsemidler eller slipemidler.

TRANSPORT OG FLYTTING

Løft aldri tørketrommelen ved å ta tak i toppdelen.

1. Trekk ut støpselet til tørketrommelen.
2. Fjern alt vannet i vanntanken.
3. Påse at døren og vanntanken er riktig lukket.

Strømforbruk			
I modus: avslått (Po) Watt	0.33		
I modus: påslått (PI) - Watt	2.00		
Programmer	Kg	kWh	Minutter
Øko Bomull* ◻	9	1.64	210
Øko Bomull ◻	4.5	0.86	120
Syntetisk	4	0.50	78

*Referanseprogram for Energimerket, dette programmet er egnet for tørking av normalt vått bomullstøy og er det mest effektive programmet med hensyn til energiforbruk for bomullstøy. (Standardkonfigurasjon/forhåndsdefinert ved start).

System med varmpumpe

Varmpumpen inneholder drivhusgasser, som finnes i en hermetisk forseglet enhet. Denne forseglede enheten inneholder 0.41 kg gass R134a. GWP = 1430 (1 t CO₂).

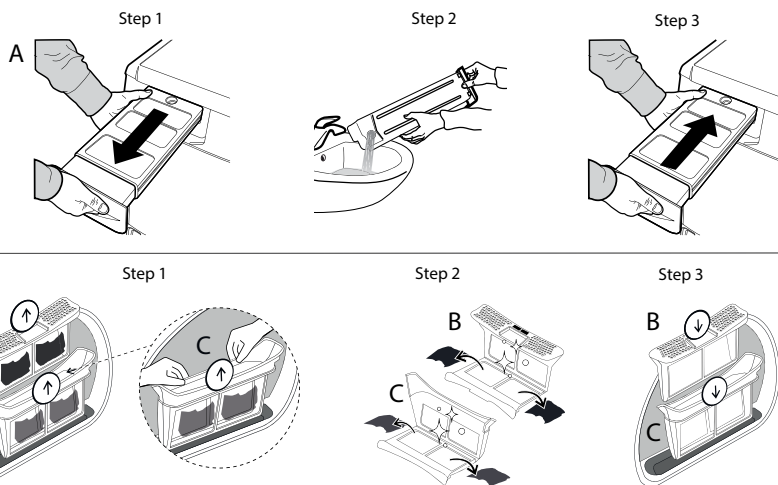

Ved funksjonsfeil må en kontrollere tabellen nedenfor før en kontakter kundeservicen. Anomaliene er ofte ubetydelige og kan løses i løpet av få minutter.

Anomali	Mulig årsak	Løsning
Tørketidene er svært lange.	Det nødvendige vedlikeholdet er ikke vært utført.	Konsulter avsnittet for pleie og vedlikehold for å utføre operasjonene som er beskrevet.
	Plaggene er for våte.	Utfør et vaskeprogram med raskere sentrifugeringshastighet for å eliminere mest mulig vann.
	Romtemperatur.	Tørketiden kan være lenger hvis romtemperaturen er utenfor området på 14–30 °C.
	Innstilt program, tid og/eller nivå for tørking egner seg ikke for typen og mengden last som er lagt inn i tørketrommelen.	Konsulter avsnittet med program og opsjoner for å finne programmet og opsjonene som egner seg til typen last.
	Det er mulig at tørketrommelen er for full.	Konsulter avsnittet med program for å finne ut den maksimale lasten for hvert program.
Umulig å slå på tørketrommelen.	Det ble ikke trykket på "På/Av" knappen.	Trykk på "På/Av" knappen.
	Støpselet er ikke satt inn i strømkontakten.	Sett støpselet inn i strømkontakten.
	Feil ved strømkontakten.	Prøv å kople annet husholdningsapparat til samme kontakt. Bruk ikke elektrisk utstyr som adaptere eller skjøteledninger ved tilkobling til kontakten.
	Det har oppstått et strømbrudd.	Vent til strømforsyningen er gjenopprettet og slå på sikringen igjen dersom det er nødvendig.
Tørketrommelen starter ikke.	Døren er ikke riktig lukket.	Lukk døren.
	Det er stilt inn en utsatt start for programmet.	For maskinene med denne funksjonen: vent til tiden for utsettelse som er stilt inn er over eller stans maskinen og utfør ny reset. Konsulter avsnittet med Opsjoner.
	En har ikke trykket på tasten for Start/Pause for å starte programmet.	Trykk på tasten for Start/Pause.
	På maskinene med funksjonen tast Sperre, er denne opsjonen innført.	Se avsnittet Opsjoner. Dersom tastsperreren ble valgt, må du deaktivere den. Selv om du slår av maskinen vil ikke denne opsjonen deaktiveres.
Plaggene er våte når syklusen avsluttes.	Liten last.	Det automatiske programmet har ikke registrert det nødvendige avsluttende fuktighetsnivået og tørketrommelen vil avslutte programmet og stanse. Dersom dette skjer, velg ganske enkelt en ytterligere kort tørkeperiode eller velg opsjonen ekstra tørr dersom den er tilgjengelig.
	Store maskinlaster eller tyngre stoffer.	Tørrhetsnivåene kan endres til det spesifikke tørrhetsnivået som ønskes. Ekstra tørt anbefales for plaggene som er klare til bruk.
	Tørkesyklusen ble satt på pause og den ble ikke gjenopptatt i løpet av 15 minutter, dermed stanses maskinen.	Tørkesyklusen må stilles inn en gang til og startes opp på nytt.
	Det kan ha oppstått en feil i strømforsyningen, som har ført til at maskinen stanset.	Tørkesyklusen må stilles inn en gang til og startes opp på nytt.

Indikatorene lyser eller blinker

Vanntank	Vanntanken er full.	Tøm vanntanken. Konsulter avsnittet for pleie og vedlikehold.
Dørfilter	Anomali ved strømmen av luft som er nødvendig for at maskinen skal fungere.	Gjør rent dørfilteret og kontroller at Kondensatordeksel er fri. Dersom disse operasjonene ikke utføres på riktig måte, kan det oppstå skade ved tørketrommelen. Konsulter avsnittet for pleie og vedlikehold.
Bunnfilter*	Bunnfilteret må gjøres rent.	Gjør rent bunnfilteret. Konsulter avsnittet for pleie og vedlikehold.
Når en skiftenøkkel vises varsler dette en anomali.	Maskinens sensorer har registrert en anomali.	Slå av tørketrommelen og ta støpselet ut av strømkontakten. Åpne øyeblikkelig opp døren og ta ut tøyet, slik at varmen reduseres. Vent i omtrent 15 minutter. Koble tørketrommelen til strømmettet igjen, legg inn tøyet og start tørkeprogrammet. Dersom problemet vedvarer må du kontakte kundeservicen og oppgi bokstavene og numrene som blinker på display. For eksempel F3 og E2.

*Merk: noen modeller er selvrensende; de er ikke utstyrt med bunnfilter, konsulter avsnittet for pleie og vedlikehold.

Retningslinjer, standarddokumentasjon, bestilling av reservedeler og ekstra produktinformasjon vil du kunne finne ved å:

- Bruk av QR-koden i apparatet ditt
- Besøke våre nettsider docs.bauknecht.eu og parts-selfservice.whirlpool.com
- Alternativt kan du **kontakte vår Ettersalgsservice** (se telefonnummeret i garantiheftet). Når du kontakter vår Ettersalgsservice, vennligst oppgi kodene du finner på produktets typeskilt.

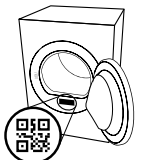



TACK FÖR ATT DU HAR KÖPT EN PRODUKT FRÅN BAUKNECHT.

För en bättre kundservice,
registrera din apparat på
www.bauknecht.eu/register



Läs säkerhetsinstruktionerna noga innan
du använder apparaten.



SKANNA QR-KODEN PÅ DIN APPARAT FÖR ATT FÅ MER DETALJERAD INFORMATION.

KONTROLLPANEL

- 1 Programväljare
- 2 På/av-knapp
- 3 Start/Paus-knapp

Knappar Alternativ

- 4 Gentle Power
- 5 Skrynkefri
- 6 Slutsignal
- 7 Tillval (Inställningar om knappen hålls nedtryckt)
- 8 Torkning
- 9 Tidsinställd Torkning
- 10 Startfördröjning

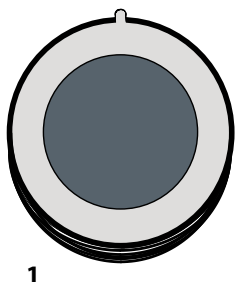

Navigeringsknappar och knappspärr

- 11 UPP
- 12 NED
- 13 BEKRÄFTA OK (Knappspärr om knappen hålls nedtryckt)

INDIKATORER

Cykelfas: Torkning - Avkylning

Töm vattentanken - Rengör det sekundära filtret - Tillsätta filter - Självrengör - Ekomonitor

Konsultera avsnittet om Problem och åtgärder: **Trasig** kontakta service

FÖRSTA ANVÄNDNINGEN

När du startar apparaten första gången, visar kontrollpanelen automatiskt den inställda språkmenyn. Knapparna **UPP** och **NED** visar de språk, som är tillgängliga i maskinen. Tryck på knappen **OK** för att bekräfta. Maskinen kan inte användas, om du inte valt språk. Se till att vattentanken är korrekt insatt.

För att torktumblaren ska fungera korrekt ska den installeras i ett rum där temperaturen är mellan 5 °C och 35 °C.

Innan du använder torktumblaren, kontrollera att den stått i vertikalt läge i minst 6 timmar. Om du vill ändra luckslagningens sida ska du kontakta Kundtjänst. (Se telefonnumret i garantihäftet).

DAGLIG ANVÄNDNING

Genom att göra detta kommer din maskin att fungera PÅ BÄSTA SÄTT:

- kom ihåg att tömma vattentanken efter varje torkcykel.
- kom ihåg att rengöra filtren efter varje torkcykel.

Se avsnittet Skötsel och underhåll.

1. Anslut torktumblaren till eluttaget.
2. Öppna luckan och sätt i plaggen. Se alltid instruktionerna på klädmärken och de maxbelastningar som anges i programavsnittet. Töm fickorna. Se till att plaggen inte fastnar mellan luckan och/eller luckans filter. Sätt inte in föremål som är dyblöta. Torktumla inte stora, mycket skrymmande föremål. För att få bästa torkresultat ska plaggen laddas ett efter ett.
3. Stäng luckan.
4. Tryck på knappen "På/av".
5. Välj det program som passar bäst för typen av tyg i omgången.
6. Välj vid behov alternativet.
7. Tryck på knappen "Start/paus" för att påbörja torkningen.
8. I slutet av torkcykeln hörs en ljudsignal. En indikator på kontrollpanelen signalerar slutet på cykeln. Stäng av maskinen genom att trycka på knappen "På/av", öppna luckan och ta ut plaggen omedelbart för att förhindra att det bildas veck på tvätten. Om maskinen inte stängs av manuellt ska du stänga av apparaten automatiskt för att spara energi efter cirka en kvart efter cyklens slut. Observera att vissa program/alternativ överensstämmer med "Skrynkefri"-systemet. Detta betyder att trumman under några timmar, efter torkcykelns slut, roterar med jämna mellanrum för att förhindra att det bildas veck. Observera att vissa modeller kör en kalltumlingsfas på slutet, vilket gör att tyget kanske inte känns varmt. Vid strömavbrott är det nödvändigt att trycka på knappen "Start/paus" för programstart.

Ekomonitor

Denna indikator visar energiförbrukningsnivån enligt de inställda programmen och alternativet. Förbrukningen står i proportion till de linjer, som visas på displayen, bredvid ekomonitor-ikonen.

Öppning av luckan under cykeln

Torktumblarens lucka kan öppnas när som helst under cykeln för att kontrollera hur processen fortskrider och för att ta bort plagg som redan är torra.

Eftersom det kan förlänga torktiden att öppna luckan rekommenderas det att hålla luckan stängd under hela processen för att spara tid och energi.

Efter att ha stängt luckan trycker du på knappen "Start/Paus" inom 15 minuter för att återuppta maskinens drift.

OBS! Torkcykeln måste i vilket fall som helst fullbordas för att säkerställa att kondensorns automatiska rengöringsfas avslutas.

NAVIGERING

Knapparna "UPP" och "NED" används för att navigera i de tillgängliga menyerna.

- Tryck på knappen **OK** för att bekräfta valet.
- Tryck på alternativknappen vid symbolen << när denna finns på displayen, för att återgå till föregående skärmbild.

Om inget val bekräftas, återgår displayen till huvudmenyn efter cirka 10 sekunder.

INSTÄLLNINGAR

För att få åtkomst till inställningsmenyn, håll den tillhörande knappen intryckt i några sekunder.

- **Välj Språk** visar de tillgängliga språken på displayen.
- **Ljud** gör det möjligt att aktivera eller avaktivera ljuden (vissa ljud, som t.ex. varningssignaler, kommer dock att förbli aktiva).
- **Ljus** gör det möjligt att modifiera displayens ljusstyrka.
- **Återställ** inställningar gör det möjligt att återställa fabriksinställningarna. Efter val av inställning, håll knappen intryckt **OK** i några sekunder.

TVÄTTETIKETTER

Kontrollera plaggens etiketter, i synnerhet när de läggs in första gången i torktumblaren. Nedan anges de vanligaste symbolerna:



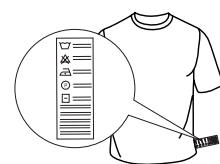















- Kan torkas i torktumblare.
- Kan inte torkas i torktumblare.
- Kan torkas med hög temperatur.
- Ska torkas med låg temperatur.





PROGRAM

Programmets längd beror på tvättmängd, tygsort, tvättmaskinens centrifugeringshastighet och andra valda alternativ. **På modeller med display visas cyklens längd på kontrollpanelen.** Återstående tid övervakas ständigt och modifieras under torkningscykeln för att ge den bästa möjliga förutsägelsen.

Alternativ som ska användas - Om alla dina tvättar på automatiska cykler är konsekvent mindre torra eller mer torra än du vill, kan du öka eller minska torrhetsnivån med det specifika alternativet.

-  **Blandat** **kg 4**
Detta program är idealiskt för att torka både bomull och syntetiska material tillsammans.
-  **Eko Bomull** **Max last***
Standardprogram för bomull, lämpligt för torkning av normalvåt bomullstvätt. Det är det mest energisnåla programmet för att torka bomullstvätt. Värdena i energitabellen baseras på detta program.
ANMÄRKNING: för en optimal energieffektivitet, välj "Skåpstorr" med alternativet torrhetsnivå. För att öka torrhetsnivån, välj "Extra torr".
-  **Syntet** **kg 4**
För att torka tvätt som består av syntetfibrer.
-  **Daglig** **kg 2**
Idealiskt för blandad tvätt i bomull/syntet, som centrifugerats i tvättmaskin på hög hastighet.
-  **Ylle** **kg 1**
För torkning av ylleplagg. Det rekommenderas att vända plagget ut och in före torkning. Låt de tjocka kanterna torka på naturligt sätt, om de fortfarande skulle vara fuktiga.
-  **Silke** **kg 0.5**
Mild torkning av sidenplagg.
-  **Baby** **kg 2**
Ett program som särskilt studerats för att torka plagg och underkläder (bomull och frotté) till nyfödda samt ömtåliga plagg. Torka aldrig artiklar med plastöverdrag.
-  **Dun**
För att torka skrymmande plagg som t.ex. en enstaka dunjacka.
-  **Fler Cykler**
-  **Lakan & Handdukar** **Max last***
För att torka handdukar och sängkläder i bomull.
 -  **Mikrofiber** **kg 2**
Skonsam torkning av mikrofiber.
 -  **Mjukdjur**
Cykeln bibehåller tygdjurens ursprungliga utseende och lyster på bästa sätt. Ta bort alla tillbehör innan torkningen påbörjas. De enskilda delarna får inte överskrida 600 g.
 -  **Fitness** **kg 4**
För att torka sportplagg i syntetmaterial eller bomull.
 -  **Dunjackor** **kg 2**
För att torka jackor i fjäder och dun. Återställer deras naturliga mjukhet (2 jackor).
 -  **Mattor** **kg 3**
För att torka små badrums- och köksmattor.
Torka inte mattor med delar i plast, då detta kan orsaka eldsvåda.
 -  **Underkläder** **kg 2**
För att torka mycket ömtåliga underkläder. Stäng alla hyskor och hakar före torkning.
 -  **Skjortor** **kg 3**
Detta program är avsett för skjortor i bomull eller bomull/syntetblandning.
 -  **Jeans** **kg 3**
För att torka normalsmutsiga jeans och plagg av starkt material som byxor och jackor.
 -  **Anti Allergi** **Max last***
This cycle has the "Allergy UK" approval of "The British Allergy Foundation" attesting the effective reduction and elimination of allergens. It can be used both with damp load (drying and treatment) and dry load (half load only).
 -  **Lättstruket**
Denna cykel får fibrer att bli mjuka, vilket underlättar strykning och vikning. Lämplig för liten mängd fuktiga eller torra bomulls- och bomullsbländade tyger. Använd inte med kläder som fortfarande är våta.

 **Snabbtvätt 30'** **kg 0.5**
För att torka bomullsplagg, som centrifugerats på hög hastighet i tvättmaskin.

 **Uppfräschning**
Kort program som lämpar sig för att fräscha upp fibrer och plagg genom emission av frisk luft. Ska inte användas på våta plagg. Kan användas med alla tvättmängder, men det är mest effektivt med små mängder. Cykeln vara i cirka 20 minuter.

***MAX LAST 9 Kg (Torr tvätt)**

ALTERNATIV

Med dessa knappar kan du anpassa det valda programmet enligt personliga krav. Inte alla alternativ är tillgängliga för alla program. Vissa alternativ kan vara oförenliga med dem du tidigare har ställt in. I så fall kommer du att bli varnad av summern och/eller de blinkande indikatorerna. Om alternativet är tillgängligt förblir alternativindikatorn på. Programmet kan behålla vissa alternativ som valts i tidigare torkcykler.

 **Torkning**
Tryck upprepade gånger på den tillhörande knappen för att öppna en annan fuktighetsnivå på tvätten. Displayen visar den nivå som valts. Efter några sekunders inaktivitet återgår displayen till huvudmenyn.

 **Stryktorrt:** mycket känslig torkning. Artiklarna kan stryks lättare omedelbart efter cykeln.

 **Hängtorrt:** en nivå som studerats för ömtåliga plagg; klara att hängas upp.

 **Skåpstorr:** tvätten är klar att vikas ihop och läggas in i skåpet.

 **Extra Torrt:** används för plagg som ska tas på direkt efter cykeln.

 **Tidsinställd Torkning**

Detta alternativ gör att du kan ställa in torkningstiden. Tryck upprepade gånger på den tillhörande knappen för att ställa in den önskade torkningstiden. En indikator på kontrollpanelen anger den tid du håller på att välja.

 **Startfördröjning**

Detta alternativ gör att du kan ställa in en fördröjning i förhållande till cykelns start. Tryck upprepade gånger på den tillhörande knappen tills du når den önskade fördröjningen. Efter att den högsta valbara tiden uppnåtts, återställs alternativet om du trycker en gång till på knappen. En indikator på kontrollpanelen anger den tid du håller på att välja. Efter att knappen start/paus tryckts in: Maskinen anger den tid, som återstår tills cykeln startar. Om luckan öppnas igen efter stängning måste du trycka på nytt på knappen start/paus.

 **Skrynkelfri**

Detta alternativ lägger till en anti-skrynkelsebehandling vid cykelns slut genom rotation av korgen med jämna mellanrum (varar upp till 10 timmar). Den är särskilt användbar när du inte har möjlighet att ta ut plaggen omedelbart efter torkning. Om detta alternativ används tillsammans med fördröjd start läggs anti-skrynkelsebehandlingen till även vid den fördröjda startfasen. Om detta alternativ valts vid föregående torkning sparas det i minnet.

 **Gentle Power**

I slutet av torkcykeln förlorar plaggen sin våta film, vilket skyddar dem från skav. När detta alternativ aktiveras utför torktumblaren anti-stresstrum-rörelser, vilket minimerar effekterna av tygslitage, samtidigt som det ger det speciella luftcirkulationssystemet jämnare torkning. Cykeltiden förlängs när det här alternativet är aktiverat.

 **Knappspärr**

Detta alternativ gör att maskinens kommandon inte kan användas, med undantag för knappen på/av. Med tänd maskin:

- för att aktivera alternativet ska knappen hållas intryckt tills maskinen signalerar att alternativet aktiverats.
- för att avaktivera alternativet ska knappen hållas intryckt tills maskinen signalerar att alternativet avaktiverats.
Om detta alternativ valts vid föregående torkning, sparas det i minnet.

 **Slutsignal**

Detta alternativ aktiverar en långvarig ljudsignal när cykeln är slut. Aktivera det om du inte tror att du hör det normala ljudet vid cykelns slut. Efter att alternativknappen trycks in, kan den aktiveras eller avaktiveras med hjälp av knapparna **UPP** och **NED**. Tryck på knappen

OK är att bekräfta. Om detta alternativ valts vid föregående torkning, sparas det i minnet.

Tillval

Denna knapp ger åtkomst till menyerna med alternativ nedan. Bläddra bland alternativen med knapparna "UPP" och "NED" och tryck på knappen **OK** för att bekräfta valet.

- **Skonsam**
Möjliggör en mycket mildare behandling av tvätten genom att reducera torkningstemperaturen.
- **Strykklar**
Med hjälp av ljudsignaler och anvisningar på displayen anger detta alternativ när tvätten når en temperatur, som lämpar sig för strykning. Ta ut de plagg du vill stryka, stäng luckan och tryck på knappen start/paus. Torktumlaren försätter tills de återstående plaggen når den valda torkningsnivån.

SKÖTSEL OCH UNDERHÅLL

VARNING: koppla ur torktumlaren under rengörings- och underhållsprocedurer.

Vattenuppsamlingstanken ska tömmas efter varje cykel (se fig. A).

Dra ut behållaren från torktumlaren och töm den i handfatet eller i något annat lämpligt avlopp och sätt sen tillbaka den på rätt sätt. Använd inte torktumlaren utan att först ha satt tillbaka behållaren på sin plats.

Rengöring av det primära luckfiltret efter varje cykel /se fig. B).

Dra ut luckans primära filter och rengör det genom att ta bort luddet från filterytan under rinnande vatten eller med en dammsugare.

Rengöring av det sekundära luckfiltret när den tillhörande indikatorn tänds (se fig. C).

Dra ut det sekundära luckfiltret och rengör alla dess delar. Avlägsna eventuella luddrester från filtrets yta under rinnande vatten eller med dammsugare.

Tillsätta filter - rengör bägge dörrfiltren (se fig. B, fig. C).

För bästa resultat bör alla filter torkas innan de sätts tillbaka på sin plats.

Använd inte torktumlaren utan att första ha satt tillbaka alla filter på rätt sätt på sina platser.

Filtren är grundläggande komponenter vad torkningen beträffar. Deras funktion är att samla upp det ludd, som formas under torkningen. Om filtren skulle täppas till, äventyras luftflödet inne i torktumlaren; torkningstiden förlängs, energiförbrukningen ökar och det kan uppstå skador på torktumlaren. Om dessa ingrepp inte utförs korrekt kan det hända att torktumlaren inte startar.

OBS! Efter att ha rengjort filtren förblir kontrollampen tänd. Det är normalt, den försvinner när du startar en ny torkcykel.

Självrengör

Underhållet av bottenfiltret för denna modell är automatisk. Torkaren utför rengöring när sensorerna signalerar behovet av att göra det. I det här fallet fortsätter maskinen att fungera även när torkningscykeln är klar. En indikator på kontrollpanelen kommer att signalera underhållet. **Stäng inte av maskinen under denna fas.**

Rengöring av torktumlaren

- De externa metall-, plast- och gummidelarna kan rengöras med en fuktig trasa.
- Rengör det främre luftintagsgallret regelbundet (var sjätte månad) med en dammsugare för att avlägsna ludd, fluff eller dammavlagringar. Ta också bort eventuella luddavlagringar från filterområdet med en dammsugare nu som då.
- Använd inte lösningsmedel eller slipmedel.

TRANSPORT OCH HANTERING

Lyft aldrig torktumlaren genom att hålla fast i dess ovansida.

1. Ta ut stickkontakten.
2. Ta bort vattnet från vattentanken helt.
3. Kontrollera att luckan och vattentanken är ordentligt stängda.

Energiförbrukning			
Avstängt läge (Po) - Watts			0.33
Kvarlämnat läge (PI) - Watts			2.00
Program	Kg	kWh	Minuter
Eko Bomull* □	9	1.64	210
Eko Bomull □	4.5	0.86	120
Syntet	4	0.50	78
Referensprogram för energietiketten, avsett för torkning av normalvåt bomullstvätt. Detta är det effektivaste programmet när det gäller energiförbrukning för torkning av våt bomullstvätt. (Standard/Ennalta määritely alkuasetus).			

Värmepumpsystem

Värmepumpen innehåller gas med växthuseffekt, som befinner sig i en hermetiskt sluten enhet. Denna slutna enhet innehåller 0.41 kg gas R134a. GWP = 1430 (1 t CO₂).

PRODUKTBESKRIVNING

1. Vattenuppsamlingstank (A)
2. Luftintagets galler
3. Luckfilter: primär (B), sekundär (C)

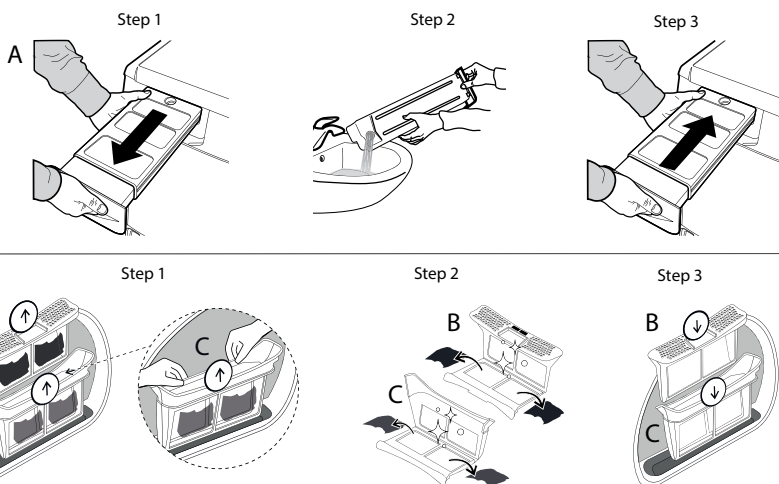
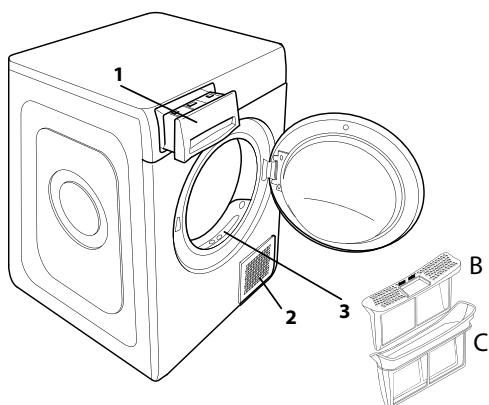

Vid fel kontrollera nedanstående lista innan du kontaktar service. Felen är ofta obetydliga och kan lösas på några få minuter.

Fel	Möjlig orsak	Lösning
Torkningstiderna är mycket långa.	Tillräckligt underhåll har inte utförts.	Konsultera sektionen SKÖTSEL OCH UNDERHÅLL och utför de beskrivna ingreppen.
	Plaggen är för våta.	Utför en tvättcykel med högre centrifugeringsvarv för att eliminera så mycket vatten som möjligt.
	Rumstemperatur.	Torktiden kan bli längre om rumstemperaturen är utanför temperaturintervallet 14–30 °C.
	Det inställda programmet, tiden och/eller torkningsnivån lämpar sig inte för den typ eller den mängd tvätt som lagts i torktumlaren.	Konsultera sektionen program och alternativ för att hitta de program och alternativ, som lämpar sig för denna typ av tvätt.
	Torktumlaren kan vara överbelastad.	Konsultera sektionen program för att verifiera max belastning för varje program.
Torktumlaren tänds inte.	Knappen "På/Av" har inte tryckts in.	Tryck på knappen "På/Av".
	Kontakten sitter inte i uttaget.	Sätt i kontakten i uttaget.
	Uttaget är trasigt.	Prova att ansluta en annan hushållsapparat till samma uttag. Använd inga elektriska anslutningsenheter typ adaptrar eller förlängningssladdar.
	Strömmen har brutits.	Vänta tills strömförsörjningen har återställts och slå på säkringen igen vid behov.
Torktumlaren startar inte.	Luckan har inte stängts ordentligt.	Stäng luckan.
	En fördröjning av cyklens start har ställts in.	I maskiner med denna funktion: vänta tills den inställda fördröjningen avslutats eller stäng av maskinen för att göra om inställningen. Konsultera sektionen Alternativ.
	Knappen Start/Paus har inte tryckts in för att starta programmet.	Tryck på knappen Start/Paus.
	På maskiner, som är utrustade med knapplås, har detta alternativ införts.	Se avsnittet Alternativ. Om tangentlås har valts ska du inaktivera det. Om du stänger av maskinen inaktiveras inte detta alternativ.
Tygen är våta när cykeln är klar.	Liten tvättmängd.	Det automatiska programmet har inte avläst önskad slutlig fuktighetsgrad. Torktumlaren avslutar programmet och stannar sedan. Om detta händer ska du bara välja ytterligare en kort torktid eller välja alternativet extra torrt, om ett sådant finns.
	Stora last eller tyngre material.	Torrhetsnivån kan ändras till specifik torrhet som önskas. Extra torrt grekommenderas för plagg, redo att bäras.
	Torkcykeln pausades och aktiverades inte igen inom 15 minuter, vilket ledde till att maskinen stängdes av.	Torkcykeln måste ställas in igen och startas på nytt.
	Ett strömavbrott kan ha inträffat, vilket har lett till att maskinen stängdes av.	Torkcykeln måste ställas in igen och startas på nytt.

Tända eller blinkande indikatorer

Vattentank	Vattenuppsamlingstank är full.	Töm vattentanken. Konsultera sektionen SKÖTSEL OCH UNDERHÅLL.
Luckfilter	Fel på det luftflöde som krävs för att maskinen ska kunna fungera.	Rengör luckfilter och kontrollera att luftintagets galler är fritt. Om dessa ingrepp inte utförs korrekt kan torktumlaren skadas. Konsultera sektionen SKÖTSEL OCH UNDERHÅLL.
Undre filter*	Det undre filter behöver rengöras.	Utför rengöring av det undre filter. Konsultera sektionen SKÖTSEL OCH UNDERHÅLL.
Förekomst av skiftnyckelsymbolen anger ett fel.	Maskinens sensorer har läst av ett fel.	Släck torktumlaren och koppla bort den från elnätet. Öppna luckan omedelbart och ta ut tvätten, så att värmen kan skingras. Vänta i cirka 15 sekunder. Anslut torktumlaren till elnätet, lägg i tvätten och starta torkningscykeln. Om problemet kvarstår, kontakta service och meddela de bokstäver och nummer som visas på displayen. Till exempel F3 och E2.

Anmärkning: vissa modeller är självrengörande: dessa är inte utrustade med undre filter, konsultera sektionen SKÖTSEL OCH UNDERHÅLL.

Du kan få åtkomst till regelverk, standarddokumentation, beställning av reservdelar och ytterligare produktinformation genom att:

- Använda QR-koden i din apparat
- Besöka vår webbplats docs.bauknecht.eu och parts-selfservice.whirlpool.com
- Eller, **genom att kontakta vår kundservice** (Se telefonnumret i garantihäftet). När du kontaktar vår kundservice, ange koderna som står på produktens typskylt.

