

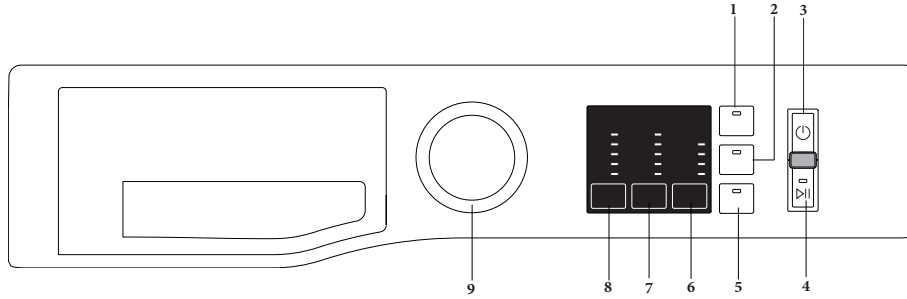

قبل استخدام الجهاز، اقرأ دليل الصحة والسلامة بعناية.

قبل استخدام الغسالة، من الضروري إزالة مسامير النقل. للحصول على تعليمات مفصلة عن كيفية إزالتها، راجع دليل التثبيت.

## لوحة التحكم



- زر تعقيم البخار
- زر سريع/قفل المفاتيح
- زر تشغيل/إيقاف تشغيل
- زر تشغيل/إيقاف مؤقت
- زر برنامج العناية الأخير
- زر بداية/تأجيل
- زر التجفيف
- زر درجة الحرارة
- مقبض اختيار دورة الغسل

## جدول دورة الغسل

إجمالي المياه بـ لتر	استهلاك الطاقة بالكيلووات في الساعة	نسبة الرطوبة الباقية %	المنظف الموصى به		المنظفات والإضافات			إضافة ملابس (ملائم)	الحد الأقصى للمحمولة (كجم)	الحد الأقصى لسرعة الدوران (لفة في الدقيقة)	درجة الحرارة		دورة الغسيل	رقم	
			المسحوق	المائل	الغسل الأولي	الغسل	منعم الأقمشة				افتراضي	النطاق			
			3	2	1	3	2				1				
-	-	-	✓	-	○	●	-	●	115	8	1200	40 - درجة مئوية	40 درجة مئوية	مختلط	1
54,7	0,92	53	✓	✓	○	●	-	●	245	8	1200	60 درجة مئوية	60 درجة مئوية	الظن الاقتصادي (1)	2
94	1,24	53	✓	✓	○	●	-	●	235	8	1200	40 درجة مئوية	40 درجة مئوية	الظن	3
94	1,24	53	✓	✓	○	●	-	●	235	8	1200	60 - درجة مئوية	40 درجة مئوية	الالياف الاصطناعية	4
55	0,54	53	✓	✓	○	●	-	●	175	4,5	1200	60 - درجة مئوية	40 درجة مئوية	التام	5
-	-	-	✓	-	○	●	-	●	95	4,5	1000	40 - درجة مئوية	40 درجة مئوية	الصوف	6
-	-	-	✓	-	○	●	-	●	85	2	800	40 - درجة مئوية	40 درجة مئوية	مضاد للحساسية	7
-	-	-	✓	✓	○	●	-	●	190	5	1200	40 درجة مئوية - 60 درجة مئوية	60 درجة مئوية	إزالة البقع 40 درجة	8
-	-	-	✓	✓	○	●	● (90°)	●	120	8	1200	90 - درجة مئوية	40 درجة مئوية	أبيض	9
-	-	-	-	-	-	-	-	-	20	2	-	-	-	بخار منعم	10
-	-	-	✓	-	○	●	-	●	30	4,5	1200 (2)	30 - درجة مئوية	30 درجة مئوية	سريع 30 دقيقة	11
-	-	-	✓	✓	○	●	-	●	140	8	1200	60 - درجة مئوية	60 درجة مئوية	السريير و الحمام	12
-	-	-	✓	-	○	●	-	●	80	2	1200 (2)	40 - درجة مئوية	40 درجة مئوية	القمصان	13
-	-	-	-	-	-	-	-	-	10	8	1200	-	-	دوران سريع و تصريف *	14
-	-	-	-	-	○	-	-	-	55	8	1200	-	-	شطف & عصر	15

● الكمية اللازمة ○ الكمية الاختيارية

## تساي ايلو SASO 2885:2018 تارود اول تان اي بلا ري شت

مرحلة	معلومات	ظن قياسي 60 درجة مئوية حمولة كاملة	ظن قياسي 60 درجة مئوية نصف حمولة	ظن قياسي 40 درجة مئوية نصف حمولة
مرحلة الرقم		1	1	1
مرحلة وقت البرنامج		155	101	94
المياه (لتر)		18,3	12,7	12,6
مرحلة الرقم		2	2	2
مرحلة الشطف		14	10	10
	شطف الماء (تر) 1	16,3	18,7	18,6
	الوقت (دقيقة) شطف 1	12	9	9
	شطف الماء (تر) 2	17,4	19,5	18,8
	الوقت (دقيقة) شطف 2	3	3	3
مرحلة العصر		11	11	11
	الوقت (بالدقائق) العصر 1	13	14	13
	الوقت (بالدقائق) العصر 2	37	35	37
	الوقت (بالدقائق) العصر 3			

تُعد مدة الدورة المبنية على الشاشة أو على دليل التعليمات تقديرًا تقريبياً يستند إلى الحالات القياسية. لذا قد تختلف المدة الفعلية حسب عدة عوامل، كدرجة الحرارة وضغط الماء الداخل ودرجة الحرارة المحيطة وكمية المنظف وكمية الحمولة ونوعها وموازنة الحمولة، وأي خيارات إضافية أخرى محددة.

## لكافة معاهد الاختبارات:

(1) قم بفحص دورة الغسيل بالإنعاز للتنظيم SASO 2885:2018: اضبط دورة الغسيل 2 على درجة حرارة 60 درجة مئوية للظن القياسي 60 درجة مئوية ودورة الغسيل 2 بدرجة حرارة 40 درجة مئوية للظن القياسي 40 درجة مئوية.

\* بالتحديد الدورة 14 واستثناء دورة التجفيف، ستقوم الغسالة بالتصريف فقط.

(2) ستعرض الشاشة سرعة الدوران المقترحة كقيمة افتراضية.

## وصف المنتج

- الجزء العلوي
- درج وعاء المنظف
- لوحة التحكم
- المقبض
- باب الكوة
- مضخة التصريف (خلف العارضة)
- عارضة (قابلية للإزالة)
- قوائم قابلة للضبط (2)

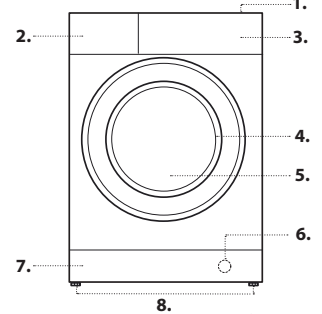

## درج وعاء المنظف

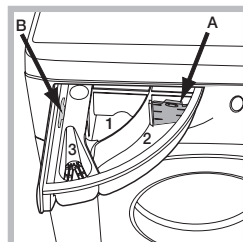

**الحجرة 1: منظف دورة الغسل الأولية (مسحوق)**  
**الحجرة 2: منظف لدورة الغسل (مسحوق أو سائل)**  
إذا تم استخدام منظفات سائلة، فيوصى باستخدام الحاجر البلاستيكي القابل للإزالة A (المرفق) للتحكم في كمية المنظف المناسبة.

إذا تم استخدام مسحوق التنظيف، فيرجى وضع الحاجر البلاستيكي في الفتحة B.

**الحجرة 3: الإضافات (مواد تنعيم الأقمشة، إلخ)**  
يجب ألا يزيد منعم الأقمشة عن ارتفاع الشبكة.  
! استخدم مسحوق التنظيف مع الملابس القطنية، ولدورة الغسل الأولية، وللغسل في درجات حرارة تتجاوز 60 درجة مئوية.  
! اتبع الإرشادات الموضحة على عبوة المنظف.



اتباع التعليمات الموجودة على رموز ملصق العناية بغسل الملابس. القيمة المشار إليها في الرمز هي أقصى درجة حرارة موصى بها لغسل الملابس.

## مختلط

لغسل الملابس المطاطية خفيفة الاتساخ أو عادية الاتساخ المصنوعة من القطن والكتان والألياف الصناعية والألياف المختلطة.

## القطن الاقتصادي

مناسب لغسل الملابس القطنية متوسطة الاتساخ. إن دورة الغسل عند ٦٠ درجة مئوية هي الدورة القياسية لغسل الملابس القطنية، والأكثر كفاءة من حيث الاستهلاك المشترك للمياه والكهرباء.

## القطن

الملائس القطنية الثقيلة عادية الاتساخ أو شديدة الاتساخ.

## الألياف الاصطناعية

مناسب لغسل الملابس متوسطة الاتساخ المصنوعة من الألياف الاصطناعية (مثل البوليستر، والبولي أكريليك، والفيكوز، إلخ) أو المصنوعة من الألياف المختلطة الاصطناعية-القطنية.

## الناعم

لغسل جميع الملابس الرقيقة جدًا. يُنصح بقلب الملابس قبل غسلها، يجعل الطبقة الداخلية بالخارج. للحصول على أفضل النتائج، استخدم المنظف السائل على الملابس الرقيقة.

## الصوف - العناية بالصوف:

دورة غسيل الصوف في هذه الغسالة معتمدة من شركة The Woolmark Company بالنسبة لغسيل المنتجات الصوفية التي يُمكن غسلها في الغسالة بشرط أن يراعى عند غسل المنتجات الالتزام بالإرشادات الموضحة على ملصق الملابس والإرشادات الصادرة عن الشركة المصنعة لهذه الغسالة. رمز Woolmark علامة اعتماد في العديد من البلدان. M2225.

## مضاد للحساسية

برنامج ملائم لإزالة المواد الرئيسية المسببة للحساسية كالتربة الغبارية والعت ووبر القطط والكلاب.

## إزالة البقع 40 درجة

يُعد هذا البرنامج مناسبًا للملابس ذات الألوان الثابتة شديدة الاتساخ. حيث إنه يضمن درجة غسيل أعلى من الدرجة القياسية (الدرجة ٤٠)، وعند تشغيل البرنامج، لا تخلط الملابس ذات الألوان المختلفة نوصي باستخدام مساحيق التنظيف. يوصى بإجراء معالجة مسبقة باستخدام إضافات خاصة إذا كانت هناك بقع صعبة.

## أبيض

دورة غسيل مناسبة لغسل المنائف شديدة الاتساخ أو عادية الاتساخ، ولغسل الملابس الداخلية، ومفارش السرير، ومفارش المائدة، وغيرها من القطع المصنوعة من الكتان والقطن المطاطي. فقط عند تحديد درجة الحرارة على درجة ٩٠ مئوية، يتم تزويد الدورة بمرحلة الغسل الأولى قبل مرحلة الغسل الأساسية. وفي هذه الحالة، يُستحسن إضافة كلا المنظفين، في الغسل الأولى وجزء الغسل الأساسي.

## بخار منعش

سنتكون الملابس رطبة بمجرد اكتمال دورة الغسل، لذلك نوصي بنشرها حتى تجف (2 كجم، ٣ قطع ملابس تقريبًا). يعمل هذا البرنامج على تنظيف الملابس بإزالة الروائح الكريهة وتلطيف الأنسجة. قم بإدخال قطع الملابس الجافة فقط (لبست المتسخة) وحدد برنامج «بخار منعش». سنتكون الملابس رطبة قليلًا في نهاية دورة الغسل ويمكن ارتداؤها بعد بضع دقائق. يساعد برنامج «بخار منعش» على جعل الكي أسهل.

! لا تقم بإضافة مواد تعقيم أو منظفات.

! لا يُنصح به للملابس المصنوعة من الصوف أو الحرير.

## سريع 30 دقيقة

لغسل الملابس قليلة الاتساخ غسلًا سريعًا. تستمر هذه الدورة ٣٠ دقيقة فقط، مما يوفر الوقت والطاقة.

## السرير و الحمام

لتنظيف الملابس المنزلية الكتانية في دورة فردية. ييسّن استخدام منعم النسيج ويسمح بالحفاظ على الوقت والكهرباء. نوصي باستخدام مساحيق التنظيف.

## القمصان

استخدم دورة الغسل الخاصة لغسل القمصان الملونة ذات الأقمشة المختلفة لضمان الحصول على أفضل عناية ممكنة.

## دوران سريع و تصريف

لتجفيف الحاملة ثم تفريغ الماء. للملابس المطاطية. إذا قمت باستثناء دورة التجفيف، فستقوم الغسالة بالتصريف فقط.

## شطف &amp; عصر

للتشطف ثم التجفيف. للملابس المطاطية.

## مصابيح مؤشر WASH CYCLE PHASE (مرحلة دورة الغسل)

بمجرد تحديد وبدء دورة الغسل المرغوبة، سوف تضيء مصابيح المؤشر واحدة تلو الأخرى للإشارة إلى أي مرحلة من مراحل الدورة قيد التشغيل حاليًا.

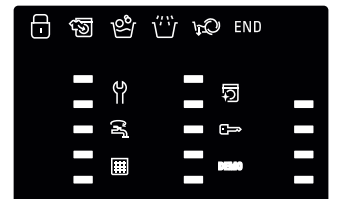

الغسل

الشطف

التجفيف والتصريف

نهاية دورة الغسل

END

مؤشرات الشاشة

فشل: اتصل بخدمة الصيانة

ارجع إلى قسم استكشاف الأخطاء وإصلاحها

فشل: انسداد مرشح المياه

لا يمكن تصريف المياه؛ قد يكون مرشح المياه مسدودًا

فشل: لا توجد مياه

لا توجد مياه أو توجد مياه غير كافية من مدخل المياه.

في حالة حدوث أي فشل، ارجع إلى قسم «استكشاف الأخطاء وإصلاحها».

## فتح قفل المفاتيح

من أجل تنشيط قفل لوحة التحكم، اضغط باستمرار على الزر لمدة ٣ ثوان تقريبًا. يشير الرمز المضاء إلى أن لوحة التحكم مغلقة. يمنع ذلك تعديل دورات الغسل دون قصد (باستثناء الزر تشغيل/إيقاف التشغيل)، لا سيما إذا كان هناك أطفال في المنزل. من أجل إلغاء تنشيط قفل لوحة التحكم، اضغط باستمرار على الزر لمدة ٣ ثوان تقريبًا.

## مؤشر الباب المقفل

عند إضاءته، يشير الرمز إلى أن الباب مقفل. لمنع أي ضرر، انتظر حتى ينطفئ الرمز قبل فتح باب الغسالة.

لفتح الباب أثناء تشغيل الدورة، اضغط على زر «تشغيل/إيقاف مؤقت» >>>؛ وعندما ينطفئ الرمز، يمكن فتح الباب.

## الاستخدام أول مرة

بمجرد تركيب الجهاز، وقبل استخدامه أول مرة، قم بتشغيل دورة غسيل مع وضع المنظف لكن بدون وضع أي ملابس، ومع استخدام دورة الغسل (60°)9.

## الاستخدام اليومي

قم بإعداد قطع الغسل باتباع الاقتراحات التي تظهر أسفل قسم «النصائح والاقتراحات».

- اضغط على زر تشغيل/إيقاف تشغيل.
- افتح الباب. قم بتحميل الغسيل مع التأكد من عدم تجاوز الحد الأقصى لكمية التحميل المشار إليها في جدول دورة الغسل.
- اسحب درج وعاء المنظف للخارج واسكب المنظف في الحجرات ذات الصلة كما هو موضح في قسم «درج وعاء توزيع المنظف».
- أغلق الباب.
- قم بتعديل درجة الحرارة و/أو التجفيف.
- حدد دورة الغسل المرغوبة.
- حدد الخيارات المرغوبة.

## بدء الدورة

اضغط على زر «تشغيل/إيقاف مؤقت» >>> المؤقت. ستغلق الغسالة الباب (الرمز مضيء) وستبدأ الحلة في الدوران؛ وسيفتح الباب (الرمز مطفأ) ثم يغلق مرة أخرى (الرمز مضيء) كمرحلة تحضير لكل دورة غسيل. وصوت «الطقطقة» جزء من آلية قفل الباب. سيدخل الماء إلى الحلة وتبدأ مرحلة الغسل بمجرد قفل الباب.

## إيقاف تشغيل الدورة مؤقتًا

لإيقاف تشغيل الدورة مؤقتًا، اضغط على الزر «تشغيل/إيقاف مؤقت» >>> مرة أخرى. لتشغيل دورة الغسل من النقطة التي تمت مقاطعتها فيها، اضغط على الزر «تشغيل/إيقاف مؤقت» >>> مرة أخرى.

## فتح الباب، إذا لزم الأمر

بمجرد بدء الدورة، يضيء الرمز للإشارة إلى أنه لا يمكن فتح الباب. أثناء تشغيل دورة الغسل، يظل الباب مغلقًا. لفتح الباب أثناء تشغيل الدورة - لإضافة أو إزالة ملابس مثلًا - اضغط على الزر «تشغيل/إيقاف مؤقت» >>> لإيقاف تشغيل الدورة مؤقتًا. إذا لم يضيء الرمز، فقد يكون الباب مفتوحًا. اضغط على الزر تشغيل/إيقاف تشغيل >>> مرة أخرى لمتابعة الدورة.

## إضافة ملابس

سيرن رمز على الشاشة عندما يمكن إدخال ملابس إضافية في الغسالة، دون خفض أداء الغسل. لإضافة ملابس إضافية، أولاً أوقف الغسالة بالضغط على زر «تشغيل/إيقاف مؤقت» >>> ثم افتح الباب وأدخل الملابس الإضافية. اضغط على زر «تشغيل/إيقاف مؤقت» >>> مرة أخرى لإعادة تشغيل دورة الغسل من حيث توقفت.

## تغيير دورة غسيل جارية

لتغيير دورة غسيل جارية، أوقف الغسالة مؤقتًا بالضغط على زر «تشغيل/إيقاف مؤقت» >>>، ثم حدد الدورة المطلوبة واضغط على زر «تشغيل/إيقاف مؤقت» >>> مرة أخرى. ! لإلغاء دورة الغسل التي قد بدأت بالفعل، اضغط مع الاستمرار على زر «تشغيل/إيقاف التشغيل» >>> سيتم إيقاف الدورة وإيقاف تشغيل الغسالة.

## في نهاية دورة الغسل

بمجرد أن تنتهي الدورة، سوف يضيء مصباح المؤشر END؛ وعند انطفاء مصباح المؤشر، يمكن فتح الباب. افتح الباب، وفرغ حاملة الغسيل وأغلق الغسالة. إذا لم تضغط على زر «تشغيل/إيقاف تشغيل» >>>، فسيتم إيقاف تشغيل الغسالة تلقائيًا بعد حوالي ١٥ دقيقة.

## الخيارات

ضموي سيف، ةطوبضمل لسغلأ قردو عم اقفاوتم ددحمل راىخل نكي مل اذا - راىخل اطيشتنت متي نلو سرج توصب ابو حصم رشوؤملا حابصم ضموي سيف، اقبس مدي دحت مت راىخ عم اقفاوتم ددحمل راىخل نكي مل اذا - راىخل اطيشتنت متي نلو سرج توصب ابو حصم رشوؤملا حابصم

## ١١) تعقيم بالخيار

يحسن هذا الخيار من أداء الغسل عن طريق توليد بخار أثناء دورة الغسل لإزالة أي بكتيريا من الألسجة التي تعالج في نفس الوقت. ضع الغسيل في الحلة، واختر برنامجًا متوافقًا وحدد خيار تعقيم بالخيار.

! قد يتسبب البخار المولد أثناء تشغيل الغسالة في جعل باب الغسالة غير واضح الرؤية.

## ١٢) سرعة

تحديد هذا الخيار يسمح بتقليل مدة دورة الغسل بناءً على الدورة المحددة، ومن ثم ضمان توفير المياه والطاقة معًا. استخدم هذه الدورة للملابس قليلة الاتساخ.

## ١٣) برنامج العناية الأخير

ستعمل الغسالة على تقليب الملابس بشكل لطيف عن طريق التدوير البطيء للحلة. يبدأ خيار برنامج العناية الأخير بعد انتهاء دورة الغسل وتستمر لمدة 6 ساعات كحد أقصى ويمكنك مقاطعتها في أي وقت بالضغط على أي زر في لوحة التحكم أو بإدارة المقبض.

## ١٤) بداية/تأجيل

يلتزم تشغيل متأخر للدورة المحددة، اضغط على الزر المقابل لضغطًا متكررًا حتى يتم الوصول إلى فترة التأخير المطلوبة (1h-3h-6h-9h). عند الضغط على الزر للمرة الخامسة، سيتم إلغاء تنشيط الخيار.

بمجرد أن يتم الضغط على زر >00 (تشغيل/إيقاف مؤقت)، يمكن تعديل وقت التأخير فقط من خلال خفضه حتى يتم تشغيل الدورة المعينة.

## درجة الحرارة

لكل دورة غسل درجة حرارة محددة مسبقًا. لتعديل درجة الحرارة، اضغط على الزر °C .

## التجفيف

لكل دورة غسل توجد سرعة تجفيف محددة مسبقًا. لتعديل سرعة التجفيف، اضغط على الزر ☺ .

## إزالة الترسبات الكلسية والتنظيف

يعمل التذكير على الشاشة بانتظام (كل ٥٠ دورة تقريبًا) على تذكير المستخدمين بأن الوقت قد حان لتشغيل دورة صيانة لتنظيف الغسالة ومكافحة تراكم الترسبات الكلسية والروائح الكريهة. لحذف تنبيه إزالة الترسبات الكلسية، قم بإدارة المقبض أو اضغط على أي زر (ويشمل زر تشغيل/إيقاف التشغيل).

للحصول على أفضل صيانة، نقتراح استخدام مزيل الترسبات الكلسية والشحوم WPRO، وفقًا للإرشادات الموضحة على العبوة.

يمكن شراء المنتج عن طريق الاتصال بخدمة المساعدة الفنية أو عبر موقع الويب [www.aristonchannel.com](http://www.aristonchannel.com)

ترفض الشركة كافة المسؤوليات المتعلقة بأضرار الجهاز الناجمة عن استخدام منتجات تنظيف من السوق بخلاف ما هو مذكور.

## نصائح واقتراحات

### قسّم الغسيل وفقًا لما يلي:

نوع القماش (قطني، ألياف مختلطة، اصطناعية، صوف، ملابس يجب غسلها يدويًا). اللون (افصل الملابس الملونة عن الملابس البيضاء، واغسل الملابس الملونة الجديدة بشكل منفصل). الملابس الرقيقة (قطع الملابس الصغيرة؛ كجوارب النايلون، وقطع الملابس ذات العلاقات الصغيرة؛ مثل حمالات الصدر: أدخلها في كيس قماشين).

### أفرغ الجيوب:

قد تتسبب أشياء مثل العملات المعدنية أو الولاغات في إتلاف الغسالة والحلة. تحقق من ثبات كل الأزرار.

## العناية والصيانة

قبل التنظيف والصيانة، قم بإيقاف تشغيل الغسالة وفصلها من مصدر الطاقة الرئيسي. لا تستخدم سوائل قابلة للاشتعال لتنظيف الغسالة.

### فصل مصادر الإمداد بالماء والكهرباء

أغلق صنبور الماء بعد كل غسلة. سيعمل ذلك على الحد من تآكل النظام الهيدروليكي داخل الغسالة والمساعدة في منع التسريبات.

افصل الغسالة عند تنظيفها وأثناء جميع أعمال الصيانة.

### تنظيف الغسالة

يمكن تنظيف الأجزاء الخارجية والمكونات المطاطية للجهاز باستخدام قطعة قماش نظيفة مقلعة في ماء محلول فاتر من الماء والصابون. لا تستخدم المذيبات أو المواد الكاشطة.

### تنظيف درج مسحوق التنظيف

أخرج درج المنظف برفعه لأعلى وسحبه خارجًا. اغسله تحت ماء غزير، ويجب تنفيذ هذا الإجراء بانتظام.

### العناية بالباب والحلة

اترك دائمًا باب الغسالة مفتوحًا فتحًا جزئيًا لمنع تكون روائح كريهة.

### تنظيف المضخة

الغسالة مزودة بمضخة ذاتية التنظيف لا تتطلب أي صيانة. قد تسقط الأشياء الصغيرة (مثل العملات أو الأزرار) في الحجرة المسبقة الوقائية الموجودة عند قاعدة المضخة.

! تأكد من انتهاء دورة الغسل وفصل الجهاز.

للوصول إلى الحجرة المسبقة.

١. اسحب لوحة الغطاء في الجهة الأمامية للآلة من خلال إدخال مفك براغي في مركز وجوانب اللوحة واستخدامه كدراع؛

٢. ضع حاوية منخفضة وعريضة أسفل فلتر المياه لجمع المياه المتبقية.

٣. قم بفك غطاء مضخة التصريف بإدارتها عكس اتجاه عقارب الساعة؛ من الطبيعي أن يتسرب بعض الماء؛

٤. نظف الجزء الداخلي تمامًا؛

٥. أعد تثبيت الغطاء؛

٦. أعد اللوحة إلى مكانها، مع التأكد من وجود فتحة الخفافات في مكانها قبل دفع اللوحة في الجهاز.

### التحقق من خرطوم إدخال الماء

تحقق من سلامة خرطوم إدخال الماء مرة كل سنة على الأقل. إذا كان مشقوقًا أو مقطوعًا، فيجب استبداله؛ لأنه أثناء دورات الغسل، قد يؤدي ضغط الماء الشديد إلى انفصال الخرطوم فجأة. ! لا تستخدم خرطوم قديمة مستخدمة من قبل.

## إطار إحكام مضاد الميكروبات

يتكون الإطار الموجود حول باب الغسالة من خليط خاص يضمن حماية من الميكروبات، وبالتالي تقليل انتشار البكتيريا بنسبة تصل إلى 99.99%،

حيث يحتوي الإطار على بيرينوني الزنك، وهي مادة مبيد للكائنات الحية الدقيقة مما يقلل من انتشار الميكروبات الضارة (\*) مثل البطاريات والهيكل الذي يكون عرضة للتسبب في وجود بقع وروائح كريهة وتدهور المنتج.

(\*) وفقًا للاختبارات التي أجرتها جامعة بيروجيا، إيطاليا، حول: العنقودية الذهبية والإشريكية القولونية والزائفة الزنجارية والفطريات المبيضة والرشاشية السوداء والمكتسية الأصعبية في بعض الحالات النادرة، قد ينشأ رد فعل تحسسي نتيجة التلامس لفترة طويلة بين الإطار والجلد.

## الملحقات

اتصل بخدمة المساعدة الفنية الخاصة بك للتأكد مما إذا كانت الملحقات التالية متوفرة لطراز الغسالة هذا أم لا.

### مجموعة التكدس

باستخدام هذا الملحق، يمكنك تثبيت مجفف الملابس في الجزء العلوي من الغسالة لتوفير المساحة وتيسير تحميل وتفريغ مجفف الملابس.

### النقل والتعامل

لا ترفع الغسالة بجنيها من القسم العلوي.

افصل الجهاز وأغلق صنبور الماء. تأكد من إحكام غلق الباب ودرج وعاء المنظف. افصل خرطوم التعبئة عن صنبور الماء ثم افصل خرطوم التصريف. أفرغ كل الماء المتبقي في الخرطوم وثبت الأخيرة حتى لا تتلف أثناء النقل. أعد مسامير النقل إلى مكانها. كرر إجراء إزالة مسمار النقل المذكور في «تعليمات التركيب»، بترتيب عكسي.

الأعطال	الأسباب المحتملة/الحل
الغسالة لا تعمل.	الجهاز غير متصل بالمقيس بشكل كامل، أو متصل بشكل غير كافٍ لحدوث التلامس. لا توجد كهرباء في المنزل. باب الغسالة غير مغلق بشكل صحيح.
دورة الغسل لا تعمل.	لم يتم الضغط على الزر ON/OFF (تشغيل/إيقاف التشغيل)  . لم يتم الضغط على الزر (تشغيل/إيقاف مؤقت)  . لم يتم فتح صنوبر الماء. تم ضبط التأخير لوقت التشغيل.
لا تتم تعبئة الغسالة بالماء أو يومض مصباح مؤشر مرحلة دورة الغسل الأولية بشكل سريع.	الوضع التجريبي نشط (انظر أدناه لمعرفة كيفية إلغاء تفعيله). خرطوم إدخال الماء غير متصل بالصنوبر. الخرطوم مثنى. لم يتم فتح صنوبر الماء. لا يوجد إمداد بالماء في المنزل. الضغط منخفض للغاية.
تقوم الغسالة بتحميل الماء وتفريغه باستمرار.	لم يتم الضغط على الزر (تشغيل/إيقاف مؤقت)  . خرطوم الماء غير مثبت بين 65 و 100 سم من الأرضية. الطرف الحر من الخرطوم مغمور بالماء. نظام الصرف بالحائط لا يناسب أنبوب التنفيس.
الغسالة لا تقوم بالتصريف أو التجفيف. 	إذا استمرت المشكلة حتى بعد هذه الفحوصات، فقم بإيقاف تشغيل صنوبر الماء وإيقاف تشغيل الجهاز واتصل بخدمة المساعدة الفنية. إذا كان المنزل بأحد الطوابق العليا في المبنى، فقد تكون هناك مشاكل تتعلق بالطرد الخلفي، مما يؤدي إلى تعبئة الغسالة بالماء وتفريغها باستمرار. تتوفر صمامات خاصة لتأمين طرد المياه في المتاجر وتساعد في منع هذه المشكلة. نظف مرشح المضخة (راجع قسم العناية والصيانة)
الغسالة تهتز كثيرًا أثناء دورة التجفيف.	خرطوم التصريف مثنى. أنبوب التصريف مسدود. لم تتم إزالة مسامير النقل بشكل صحيح أثناء التركيب. الغسالة ليست مستوية. الغسالة غير مستقرة بين خزانات الأثاث والحائط.
الغسالة تسرب.	خرطوم إدخال الماء غير مثبت بشكل صحيح. درج تجويف المنظف مسدود. خرطوم التصريف مرفق بطريقة غير صحيحة.
يومض مؤشر الخدمة 	قم بإيقاف تشغيل الغسالة وفصلها، وانتظر لمدة دقيقة تقريبًا ثم أعد تشغيل الغسالة من مرة أخرى. إذا استمرت المشكلة، فاتصل بخدمة المساعدة الفنية.
يوجد الكثير من الرغوة.	المنظف غير مناسب للغسالة (ينبغي أن تعرض نص «للغسالات فقط» أو «للغسل اليدوي والغسالات» أو ما شابه ذلك). تم استخدام كمية كبيرة جدًا من المنظف.
يومض رمز مرحلة «الغسالة»، ويتم عرض سرعة التجفيف «0».	عدم توازن حمولة الغسيل هو ما يمنع دورة التجفيف، وذلك لحماية الغسالة. إذا كنت ترغب في تجفيف الغسيل الرطب، فقم بإضافة مزيد من الملابس بأحجام مختلفة وأبدأ برنامج «دوران سريع و تصريف». تجنب حمولات الغسيل الصغيرة التي تتكون من عدد قليل من قطع الملابس كبيرة الحجم التي تمتص المياه؛ اغسل أحجامًا مختلفة من الملابس في حمولة واحدة.

عدم تفعيل الوضع التجريبي : يجب تنفيذ الإجراءات التالية بالتسلسل، بدون فاصل زمني: قم بتشغيل الجهاز ثم أوقف تشغيله مرة أخرى. اضغط على زر تشغيل/إيقاف مؤقت  حتى يتم سماع صوت الجرس. قم بتشغيل الغسالة مرة أخرى. يومض مؤشر «الوضع التجريبي» ثم ينطفئ.

يمكنك تنزيل تعليمات السلامة والتركيب ودليل التشغيل وصفحة المواصفات الفنية و بيانات الطاقة عن طريق:

• زيارة الموقع <http://aristonchannel.com>

• باستخدام الكود QR.

• أو اتصل بدلاً من ذلك بخدمة المساعدة الفنية (يُشار إلى رقم الهاتف في كتيب الضمان). عند الاتصال بخدمة المساعدة الفنية، قم بتوفير الأكواد الموضحة في الملصق الموجود داخل الباب.

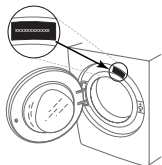

اسم الصانع	Whirlpool Management EMEA S.r.l. - Via Carlo Pisacane n.1 - 20016 Pero (MI) - Italy
بلد الإنتاج	بولندا
نموذج الوصف	NM10 823 SS 60Hz
الفولطية المقدر (V)	V 220/240
التردد المقدر (Hz)	Hz 60
الطاقة المقدر (W)	W 1850
الوزن الصافي (kg)	kg 74
السعة	من 1 إلى 8 كجم
الطاقة السنوية استهلاك (kWh/year)	kWh/year, 173
الماء السنوي استهلاك (liters/year)	liters/year 11500
الأبعاد	العرض 59.5 سم الارتفاع 85 سم العمق 60,5 سم
وصل خرطوم تصريف الماء	قم بتوصيل خرطوم تصريف الماء، من دون ثنيه، بأنبوب تصريف أو بتصريف جداري على ارتفاع يتراوح بين 65 وحتى 100 سم عن الأرض؛ بدلاً من ذلك، ضع خرطوم التصريف على حافة حوض الغسيل أو حوض الاستحمام، من خلال ربط الدليل (الذي يمكن شراؤه من مركز المساعدة الفنية) بالصنبور (انظر الشكل). على الطرف الحر من الخرطوم ألا يكون تحت الماء. ! نحن لا ننصح باستخدام إطلاات الخرطوم؛ إذا كان ذلك ضروريا جدا، فعلى الإطلاات أن تكون بنفس قطر الخرطوم الأصلي على ألا يتعدى طوله 150 سم.
التوصيلات الكهربائية	قبل توصيل الجهاز بمصدر الطاقة، تأكد من أن: • المقبس مؤرّض ويذعن لكل القوانين الواجب تطبيقها؛ • المقبس قادر على تحمل عبء الطاقة القسوى للجهاز، كما هو مبين في شريحة البيانات التقنية المثبتة على الماكينة؛ • الجهد الكهربائي لمصدر التيار في نطاق يتراوح بين القيم المشار إليها في لوحة البيانات الموجودة على الماكينة. • المقبس متوافق مع قابس الماكينة. إذا لم يكن الأمر كذلك، قم بتبديل المقبس أو القابس.
الوقاية العامة	• تم تصميم هذا الجهاز للاستخدام المنزلي فقط. • هذا الجهاز غير معد للاستخدام من قبل الأشخاص (بمن فيهم الأولاد) ذوي الإعاقات الجسدية، النفسية أو العقلية، أو ممن لديهم تجربة قليلة ومعرفة محدودة، إلا إذا تم إرشادهم أو تدريبهم فيما يتعلق باستخدام الجهاز، من قبل شخص مسؤول عن أمانهم. يجب مراقبة الأولاد للتأكد من أنهم لا يعبتون بالجهاز. • لا تلامس الماكينة وأنت حافي القدمين أو ببيدين ورجلين مبللتين أو رطبتين. • لا تقم بسحب كبل تزويد الطاقة عند فصل الجهاز عن مقبس شبكة الطاقة الكهربائية. امسك القابس واسحبه. • لا تفتح درج وعاء مواد التنظيف بينما تكون الماكينة قيد التشغيل. • لا تلامس ماء الصرف، حيث يمكن أن يكون بدرجة حرارة عالية جدا. • لا تدفع باب الفتحة بشدة: يمكن لذلك أن يتلف ميكانيكية قفل الأمان المصمم لمنع فتحه عن غير قصد. • إذا تعطل الجهاز، لا تحاول بأي حال من الأحوال، الوصول إلى الأجهزة الداخلية في محاولة لتصليحها بنفسك. • أبق الأطفال بعيدين عن الجهاز دائما أثناء عمله. • يمكن للباب أن يصبح ساخنا بعض الشيء خلال دورة الغسيل. • إذا كانت هناك حاجة لنقل الجهاز، نفذ العمل بمجموعة من شخصين أو ثلاثة أشخاص وتعاملوا معه بمنتهى الحذر. لا تحاول أبدا القيام بذلك لوحدهم، لأن الجهاز ثقيل جدا. • قبل إدخال الغسيل إلى ماكينة الغسيل، تأكد من أن البرميل فارغ. • يجب عدم تشغيل هذه الماكينة في بيئة غير مكيفة الهواء.
إفراغ المحتويات وتحديد المستوى	1. أخرج ماكينة الغسيل من رزمتها. 2. تأكد من أنه لم يلحق ضرر بماكينة الغسيل خلال عملية الشحن. إذا لحق بها ضرر، اتصل بالموزع ولا تنفذ أية عملية تركيب إضافية. 3. فك البراغي الـ 4 الواقية (المستخدمة خلال الشحن) ومطاط الماكينة مع حافظ المسافة الملائم الموجود في الجهة الخلفية من الجهاز (انظر الشكل). 4. أغلق الفتحات باستخدام الأغشية البلاستيكية المزودة. 5. أبق كل الأجزاء في مكان آمن: سوف تحتاجها مرة أخرى في حال تم نقل ماكينة الغسيل إلى موقع آخر. ! يجب عدم استخدام مواد التبيئة كالعاب للأولاد.



**THANK YOU FOR PURCHASING A ARISTON PRODUCT.**

To receive more comprehensive assistance, register the appliance on [www.aristonchannel.com/register](http://www.aristonchannel.com/register)



**Before using the appliance carefully read the Health and Safety guide.**

**!** Before using the machine, it is imperative that the transport bolts are removed. For more detailed instructions on how to remove them, see the Installation Guide.

**CONTROL PANEL**

1. STEAM HYGIENE button
2. RAPID / KEY LOCK button
3. ON/OFF button
4. START/PAUSE button
5. FINAL CARE button
6. START DELAY button
7. SPIN button
8. TEMPERATURE button
9. WASH CYCLE SELECTOR KNOB

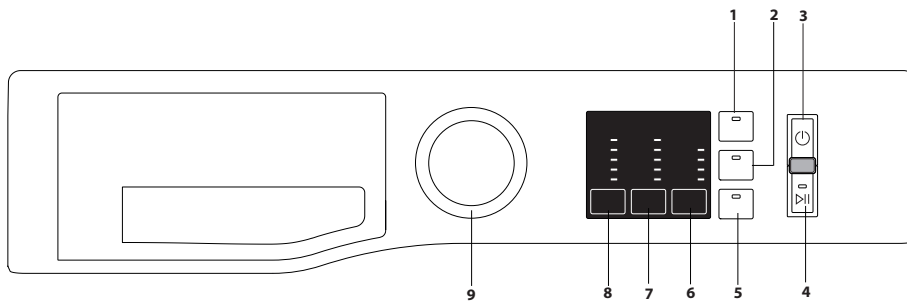

**WASH CYCLE TABLE**

Maximum load 8 kg Power input in off mode 0.5 W / in left-on mode 8 W							Add Garments (👚)	Detergents and Additives			Recommended detergent		Residual dampness %	Energy consumption kWh	Total water l
Wash cycle	Temperature		Max. spin speed (rpm)	Max. load (kg)	Duration (min-utes)	Pre-wash		Wash	Fabric softener	Powder	Liquid				
	Default	Range				1		2	3						
1 Mixed	40°C	☀ - 40°C	1200	8	115	●	-	●	○	-	✓	-	-	-	
2 Eco Cotton (1)	60°C	60°C	1200	8	245	●	-	●	○	✓	✓	53	0,92	54,7	
		40°C	1200	8	235	●	-	●	○	✓	✓	53	1,24	94	
3 Cotton	40°C	☀ - 60°C	1200	8	235	●	-	●	○	✓	✓	53	1,24	94	
4 Synthetics	40°C	☀ - 60°C	1200	4,5	175	●	-	●	○	✓	✓	53	0,54	55	
5 Delicates	40°C	☀ - 40°C	1000	4,5	95	●	-	●	○	-	✓	-	-	-	
6 Wool	40°C	☀ - 40°C	800	2	85	●	-	●	○	-	✓	-	-	-	
7 Anti Allergy	60°C	40°C - 60°C	1200	5	190	●	-	●	○	✓	✓	-	-	-	
8 Anti Stain 40°	40°C	☀ - 40°C	1000	4,5	60	●	-	●	○	✓	✓	-	-	-	
9 White	40°C	☀ - 90°C	1200	8	120	●	●(90°)	●	○	✓	✓	-	-	-	
10 Steam Refresh	-	-	-	2	20	-	-	-	-	-	-	-	-	-	
11 Rapid 30 min	30°C	☀ - 30°C	1200 (2)	4,5	30	●	-	●	○	-	✓	-	-	-	
12 Bed & Bath	60°C	☀ - 60°C	1200	8	140	●	-	●	○	✓	✓	-	-	-	
13 Shirts	40°C	☀ - 40°C	1200 (2)	2	80	●	-	●	○	-	✓	-	-	-	
14 Spin & Drain *	-	-	1200	8	10	-	-	-	-	-	-	-	-	-	
15 Rinse & Spin	-	-	1200	8	55	-	-	-	○	-	-	-	-	-	

● Required dosage ○ Optional dosage

The cycle duration indicated on the display or instruction manual is an estimate based on standard conditions. The actual duration may vary in relation to several factors, such as the temperature and pressure of the incoming water, ambient temperature, amount of detergent, load quantity and type, load balancing and any additional options selected.

**1) Test Programmes according to SASO 2885:2018: set wash cycle 2 with a temperature of 60°C for Cotton Standard 60°C and wash cycle 2 with a temperature of 40°C for Cotton Standard 40°C.**

\* By selecting the 14 cycle and excluding the spin cycle, the washing machine will drain only.

2) The display will show the suggested spin speed as default value.

**Data referred to SASO 2885/2018 Standard cycles**

Phase	Info	Standard Cotton 60°C Full load	Standard Cotton 60°C Half load	Standard Cotton 40°C half load
Washing phase	Number	1	1	1
	Time (min)	155	101	94
	Water (L)	18,3	12,7	12,6
Rinse phase	Number	2	2	2
	Time (min) rinse 1	14	10	10
	Water (L) rinse 1	16,3	18,7	18,6
	Time (min) rinse 2	12	9	9
	Water (L) rinse 2	17,4	19,5	18,8
Spin phase	Number	3	3	3
	Time (min) spin 1	11	11	11
	Time (min) spin 2	13	14	13
	Time (min) spin 3	37	35	37

**DETERGENT DISPENSER DRAWER**

**compartment 1: Pre-wash detergent (powder)**

**compartment 2: Detergent for the wash cycle (powder or liquid)**

If liquid detergent is used, it is recommended that the removable plastic partition A (supplied) be used for proper dosage. If powder detergent is used, place the partition into slot B.

**compartment 3: Additives (fabric softeners, etc.)**

The fabric softener should not overflow the grid.

! Use powder detergent for white cotton garments, for pre-washing, and for washing at temperatures over 60°C.

! Follow the instructions given on the detergent packaging.

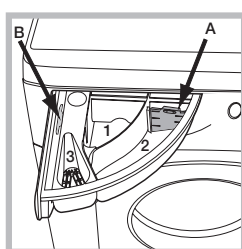

**PRODUCT DESCRIPTION**

1. Top
2. Detergent dispenser drawer
3. Control panel
4. Handle
5. Porthole door
6. Drain pump (behind the plinth)
7. Plinth (removable)
8. Adjustable feet (2)

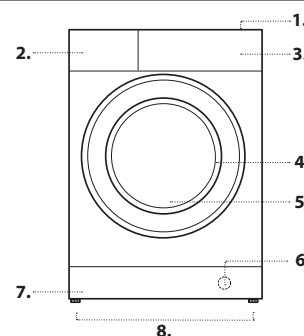

## WASH CYCLES

Follow the instructions on the symbols of the garment's wash care label. The value indicated in the symbol is the maximum recommended temperature for washing the garment.



### Mixed

For washing lightly to normally soiled resilient garments in cotton, linen, synthetic fibres and mixed fibres.

### Eco Cotton

Suitable for washing moderately soiled cotton garments. At 60°C it is the standard cycle for washing cotton garments, and is the most efficient in terms of combined water and electricity consumption.

### Cotton

Normally to heavily soiled and robust cottons.

### Synthetics

Suitable for washing moderately soiled garments made of synthetic fibres (e.g. polyester, polyacrylic, viscose, etc.) or mixed synthetic-cotton fibres.

### Delicates

For washing very delicate garments. It is advisable to turn the garments inside out before washing them. For best results, use liquid detergent on delicate garments.

### Wool - Wool Care

The wool wash cycle of this machine has been approved by The Woolmark Company for the washing of machine washable wool products provided that the products are washed according to the instructions on the garment label and those issued by the manufacturer of this washing machine. The Woolmark symbol is a Certification mark in many countries. M2225.



### Anti Allergy

Suitable for removing major allergens such as pollen, mites and cat or dog hair.

### Anti Stain 40°

The programme is suitable to heavily-soiled garments with resistant colours. It ensures a washing class that is higher than the standard class (A class). When running the programme, do not mix garments of different colours. We recommend the use of powder detergent. Pre-treatment with special additives is recommended if there are obstinate stains.

### White

For washing normally to heavily soiled towels, underwear, table and bed linen, etc in resilient cotton and linen. Only when the temperature is selected at 90°C the cycle is provided with a prewash phase before main washing phase. In this case it is recommended to add detergent both, in the prewash and main wash section.

### Steam Refresh

The garments will be damp once the cycle is completed, so we recommend hanging them to dry (2 kg, roughly 3 items). This programme refreshes garments by removing bad odours and relaxing the fibres. Insert dry items only (that are not dirty) and select programme "Steam Refresh". Garments will be a little damp at the end of the cycle and can be worn after a few minutes. The "Steam Refresh" programme makes ironing easier.

! Do not add softeners or detergents.

! Not recommended for wool or silk garments.

### Rapid 30 min

For washing lightly soiled garments quickly. This cycle lasts only 30 minutes, saving time and energy.

### Bed & Bath

For washing home linen in a single cycle. It optimises the use of fabric softener and allows for saving time and electricity. We recommend the use of powder detergent.

### Shirts

Use the special wash cycle to wash shirts in different fabrics and colours to guarantee they receive the best possible care.

### Spin & Drain

Spins the load then empties the water. For resilient garments. If you exclude the spin cycle, the machine will drain only

### Rinse & Spin

Rinses and then spins. For resilient garments.

## WASH CYCLE PHASE INDICATOR LIGHTS

Once the desired wash cycle has been selected and has begun, the indicator lights switch on one-by-one to indicate which phase of the cycle is currently in progress.

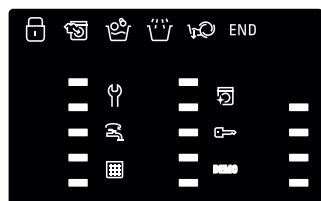

- Wash
- Rinse
- Spin & Drain
- End of Wash Cycle

## DISPLAY INDICATORS

Failure: Call Service

Refer to Troubleshooting section

Failure: Water filter clogged

Water cannot be drained; water filter might be blocked

Failure: No water

No or not sufficient inlet water.

In the event of any failure, refer to the "Troubleshooting" section.

### Key Lock

to activate the control panel lock, press and hold the button for approximately 3 seconds. The lit symbol signals that the control panel is locked. This prevents wash cycles from being modified accidentally (except for the ON/OFF button), especially if there are children in the home. To deactivate the control panel lock, press and hold the button for approximately 3 seconds.

### Locked door indicator

When lit, the symbol indicates that the door is locked. To prevent any damage, wait until the symbol turns off before opening the door.

To open the door while a cycle is in progress, press the START/PAUSE if the symbol is off, the door can be opened.

## FIRST-TIME USE

Once the appliance has been installed, and before you use it for the first time, run a wash cycle with detergent and no laundry, using the wash cycle **9 (60°)**.

## DAILY USE

Prepare the laundry by following the suggestions appearing under the "TIPS AND SUGGESTIONS" section.

- Press the ON/OFF button .

- Open the door. Load the laundry while making sure not to exceed the maximum load quantity indicated in the wash cycle table.

- Pull out the detergent dispenser drawer and pour the detergent into the relevant compartments, as described in the "DETERGENT DISPENSER DRAWER" section.

- Close the door.

- Modify the temperature and/or spin:

- Select the desired wash cycle.

- Select the desired options.

### STARTING CYCLE

- Press the start/pause button.

The machine will lock the door ( symbol on) and the drum will start to rotate; the door will be unlocked ( symbol OFF) and then locked again ( symbol on) as preparation phase of each washing cycle. The "Clicking" noise is part of the door locking mechanism. Water will enter the drum and start the washing phase once the door is locked.

## PAUSING A CYCLE

To pause the wash cycle, press the START/PAUSE button again. To start the wash cycle from the point at which it was interrupted, press the START/PAUSE button again.

## OPENING THE DOOR, IF NECESSARY

Once a cycle starts, the symbol turns on to signal that the door cannot be opened. While a wash cycle is running, the door remains locked. To open the door while a cycle is under way, for example, to add or remove garments, press the START/PAUSE button to pause the cycle. If the symbol is not lit, the door may be opened. Press the START/PAUSE button again to continue the cycle.

## ADDING GARMENTS

An icon on the display will signal when additional garments can be introduced into the washing machine, without decreasing the washing performance. To add garments, first stop the washing machine by pressing the START/PAUSE button then open the door and insert them. Press the START/PAUSE button again to restart the wash cycle from the point at which it was interrupted.

## CHANGING A RUNNING WASH CYCLE

To change a wash cycle while it is in progress, pause the washing machine using the START/PAUSE button, then select the desired cycle and press the START/PAUSE button again.

! To cancel a cycle that has already begun, press and hold the ON/OFF button. The cycle will be stopped and the machine will switch off.

## AT THE END OF THE WASH CYCLE

Once the cycle terminates the **END** indicator light will light up; when the indicator light switches off, the door may be opened. Open the door, unload the laundry and switch off the machine. If you do not press ON/OFF button, the washing machine will switch off automatically after about 15 minutes.

## OPTIONS

- If the selected option is not compatible with the set wash cycle, the indicator light will flash accompanied by a buzzer and the option will not be activated.
- If the selected option is not compatible with another previously selected option, the indicator light will flash accompanied by a buzzer and the option will not be activated.

### Steam Hygiene

This option enhances washing performance by generating steam during the wash cycle to remove any bacteria from the fibres, which are treated at the same time. Place the laundry in the drum, choose a compatible programme and select option Steam Hygiene.

! The steam generated during the operation of the washing machine may cause the porthole door to become hazy.

### Rapid

Selecting this option allows for reducing the wash cycle duration depending on the selected cycle, thus guaranteeing both water and energy saving. Use this cycle for lightly soiled garments.

### Final Care

The washing machine will perform gentle tumbling through slow rotations of the drum. Final Care option starts after the cycle ends for a maximum duration of 6h and you can interrupt at any time by pressing any button on control panel or turning the knob.

### Start Delay

To set a delayed start for the selected cycle, press the corresponding button repeatedly until the desired delay period has been reached (1h-3h-6h-9h). When the button is pressed for the fifth time, the option will deactivate.

Once the START/PAUSE  button has been pressed, the delay time can only be modified by decreasing it until the set cycle is launched.

### Temperature

Each wash cycle has a pre-defined temperature. To modify the temperature, press the  button.

### Spin

Each wash cycle has a pre-defined spin speed. To modify the spin speed, press the  button.

## DESCALE AND CLEAN PROCEDURE

 Reminder on the display will regularly (roughly every 50 cycles) remind users that is time to run a maintenance cycle to clean the washing machine and combat limescale build-up and bad odours.

To delete the descale alert turn the knob or push any button (including ON/OFF button).

For optimal maintenance we suggest using WPRO Limescale and grease remover, according to the instructions shown on the package.

The product can be purchased by contacting the technical assistance service or through the website [www.aristonchannel.com](http://www.aristonchannel.com)

The Company declines all liability for any damages to the appliance caused by the use of other cleaning products for washing machines available on the market.

## TIPS AND SUGGESTIONS

### Divide the laundry according to:

Type of fabric (cotton, mixed fibres, synthetics, wool, garments to be hand-washed). Colour (separate coloured garments from whites, wash new coloured garments separately). Delicates (small garments – such as nylon stockings – and items with hooks – such as bras: insert them in a fabric bag).

### Empty the pockets:

Objects such as coins or lighters can damage the washing machine and the drum. Check all buttons.

## CARE AND MAINTENANCE

*Before performing cleaning and maintenance, switch the washing machine off and disconnect it from the mains power. Do not use flammable liquids to clean the washing machine.*

### Cutting off the water and electricity supplies

Close the water tap after every wash. This will limit wear on the hydraulic system inside the washing machine and help to prevent leaks.

Unplug the washing machine when cleaning it and during all maintenance work.

### Cleaning the washing machine

The outer parts and rubber components of the appliance can be cleaned using a soft cloth soaked in lukewarm soapy water. Do not use solvents or abrasives.

### Cleaning the detergent dispenser drawer

Remove the dispenser drawer by lifting and pulling it outwards. Wash it under running water; this procedure should be effected regularly.

### Caring for the door and drum

Always leave the porthole door ajar in order to prevent unpleasant odours from forming.

## Cleaning the pump

The washing machine is fitted with a self-cleaning pump that does not require any maintenance. Small items (such as coins or buttons) may sometimes fall into the protective pre-chamber situated at the base of the pump.

! Make sure that the wash cycle has ended and unplug the appliance.

To access the pre-chamber:

1. remove the covering panel on the front side of the machine by inserting a screwdriver in the centre and sides of the panel and using it as a lever;
2. place a low and wide container under the water filter in order to collect the residual water.
3. loosen the drainage pump cover by turning it anti-clockwise: it is normal for some water to leak out;
4. clean the inside thoroughly;
5. screw the cover back on;
6. put the panel back in place, making sure the hooks slot in place before pushing the panel onto the appliance.

### Checking the water inlet hose

Check the water inlet hose at least once a year. If it is cracked or broken, it must be replaced: during wash cycles, the high pressure of the water could suddenly split the hose open.

! Never use hoses that have already been used.

## ANTIMICROBIAL SEAL

The seal around the porthole door is made from a special mixture ensuring antimicrobial protection, thus reducing bacterial proliferation up to 99.99%.

The seal contains zinc pyrithione, a biocidal substance which reduces the proliferation of harmful microbes (\*) such as bacteria and mould prone to causing stains, unpleasant odours and product deterioration.

**(\*) According to tests performed by the University of Perugia, Italy on:** *Staphylococcus aureus*, *Escherichia coli*, *Pseudomonas aeruginosa*, *Candida albicans*, *Aspergillus niger*, *Penicillium digitatum*

In rare cases an allergic reaction may be caused by prolonged contact between seal and skin.

## ACCESSORIES

Contact our Technical Assistance Service to check whether the following accessories are available for this washing machine model.

### Stacking kit

With this accessory you can secure the tumble dryer to the upper part of your washing machine to save space and facilitate loading and unloading of the tumble dryer.

## TRANSPORT AND HANDLING







*Do not lift the washing machine by gripping it from the upper section.*

Unplug the appliance and close the water tap. Check that the door and detergent dispenser drawer are tightly closed. Detach the filling hose from the water tap then detach the drain hose. Empty all the water remaining in the hoses and secure the latter so that they do not get damaged during transport. Apply the transport bolts back on. Repeat, in reverse order, the transport bolt removal procedure described in the "Installation instructions".



## TROUBLESHOOTING

Your washing machine could occasionally fail to work. Before contacting the Technical Assistance Service, make sure that the problem cannot be easily solved using the following list.

Anomalies	Possible causes / Solution
<b>The washing machine does not start.</b>	The appliance is not plugged into the socket fully, or not enough to make contact.
	There is no power in the house.
<b>The wash cycle does not start.</b>	The washing machine door is not closed properly.
	The ON/OFF  button has not been pressed.
	The START/PAUSE  button has not been pressed.
	The water tap has not been opened.
	A delay has been set for the start time.
	The Demo Mode is active (see below how to deactivate).
<b>The machine does not fill with water or the indicator light for the first wash cycle stage flashes rapidly.</b>	The water inlet hose is not connected to the tap.
	The hose is bent.
	The water tap has not been opened.
	There is no water supply in the house.
	The pressure is too low.
<b>The washing machine continuously loads and unloads water.</b>	The START/PAUSE  button has not been pressed.
	The drain hose is not fitted between 65 and 100 cm from the floor.
	The free end of the hose is immersed in water.
	The wall drainage system is not fitted with a breather pipe.  If the problem persists even after these checks, turn off the water tap, switch the appliance off and contact the Technical Assistance Service. If the home is on one of the upper floors of a building, there may be problems relating to back-siphonage, causing the washing machine to fill with water and drain continuously. Special anti-siphon valves are available in shops and help to prevent this inconvenience.
<b>The washing machine does not drain or spin. </b>	Clean the pump filter (see Care and maintenance chapter)
	The drain hose is bent.
	The drainage duct is clogged.
<b>The washing machine vibrates a lot during the spin cycle.</b>	Transport bolts have been not removed correctly during installation.
	The washing machine is not leveled.
	The washing machine is tucked between furniture cabinets and the wall.
<b>The washing machine leaks.</b>	The water inlet hose is not screwed on properly.
	The detergent dispenser drawer is obstructed.
	The drain hose is not properly attached.
<b>The Service  blinks.</b>	Switch off the machine and unplug it, wait for approximately 1 minute and then switch it back on again. If the problem persists, contact the Technical Assistance Service.
<b>There is too much foam.</b>	The detergent is not suitable for machine washing (it should display the text "for washing machines" or "hand and machine wash", or the like).
	Too much detergent was used.
<b>"" phase icon blinks, "0" spin speed displayed .</b>	Unbalance of laundry load prevented spin cycle, to protect the washing machine. If you want to spin the wet laundry, add more laundry items of different sizes and start "Spin&Drain" programme. Avoid small laundry loads consisting of few big, absorbent pieces of laundry / wash different sizes of articles in one load.

*Disable the DEMO MODE : The following actions must be carried out in sequence, without breaks. Switch the machine ON and then switch it OFF again. Press the START/PAUSE  button until the buzzer is heard. Switch the machine on again. The "DEMO" indicator flashes and then turns OFF.*



You can download the **SAFETY AND INSTALLATION INSTRUCTIONS, OPERATING MANUAL, TECHNICAL SHEET and ENERGY DATA** by:

- Visiting the website <http://aristonchannel.com>
- Using the QR code.
- Alternatively, **contact our Technical Assistance Service** (the telephone number is indicated in the warranty booklet). When contacting the Technical Assistance Service, provide the codes shown on the adhesive label applied to the inside of the door.

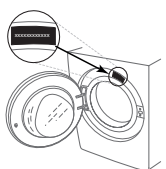

# INSTRUCTION SHEET

<b>Manufacturer's name</b>	Whirlpool Management EMEA S.r.l. - Via Carlo Pisacane n.1 - 20016 Pero (MI) - Italy
<b>Description model</b>	NM10 823 SS 60Hz
<b>Country of production</b>	Poland
<b>Rated Voltage (V)</b>	220/240 V
<b>Rated Frequency (Hz)</b>	60 Hz
<b>Rated Power (W)</b>	1850 W
<b>Net Weight (kg)</b>	74 kg
<b>Rated Capacity (kg)</b>	8 kg
<b>Annual Energy Consumption (kWh/year)</b>	173 kWh/year
<b>Annual Water Consumption (liters/year)</b>	11500 liters/year
<b>Dimensions</b>	width 59,5 cm height 85 cm depth 60,5 cm
<b>Connecting the drain hose</b>	<p>Connect the drain hose, without bending it, to a drain duct or a wall drain situated between 65 and 100 cm from the floor.</p> <p>Alternatively, place the drain hose over the edge of a washbasin or bathtub, by fastening the guide  (which can be purchased at the technical assistance centre) to the tap. The free end of the hose should not be underwater.</p> <p>! We advise against the use of hose extensions; if it is absolutely necessary, the extension must have the same diameter as the original hose and must not exceed 150 cm in length.</p>
<b>Electrical connections</b>	<p>Before plugging the appliance into the mains socket, make sure that:</p> <ul style="list-style-type: none"> <li>• the socket is earthed and in compliance with the applicable law;</li> <li>• the socket is able to sustain the appliance's maximum power load indicated on the Technical Data Plate fixed on the machine;</li> <li>• the supply voltage is included within the values indicated on the Technical Data Plate fixed on the machine.</li> <li>• the socket is compatible with the washing machine's plug. If this is not the case, replace the socket or the plug.</li> </ul>
<b>General safety</b>	<ul style="list-style-type: none"> <li>• This appliance was designed for domestic use only.</li> <li>• This appliance can be used by children aged from 8 years and above and persons with reduced physical, sensory or mental capabilities or lack of experience and knowledge if they have been given supervision or instruction concerning use of the appliance in a safe way and understand the hazards involved. Children shall not play with the appliance. Cleaning and user maintenance shall not be made by children without supervision.</li> <li>• Do not touch the machine when barefoot or with wet or damp hands or feet.</li> <li>• Do not pull on the power supply cable when unplugging the appliance from the electricity socket. Hold the plug and pull.</li> <li>• Do not open the detergent dispenser drawer while the machine is in operation.</li> <li>• Do not touch the drained water as it may reach extremely high temperatures.</li> <li>• Never force the porthole door. This could damage the safety lock mechanism designed to prevent accidental opening.</li> <li>• If the appliance breaks down, do not under any circumstances access the internal mechanisms in an attempt to repair it yourself.</li> <li>• Always keep children well away from the appliance while it is operating.</li> <li>• The door can become quite hot during the wash cycle.</li> <li>• If the appliance has to be moved, work in a group of two or three people and handle it with the utmost care. Never try to do this alone, because the appliance is very heavy.</li> <li>• Before loading laundry into the washing machine, make sure the drum is empty.</li> <li>• This machine must not be operated in a non air-conditioned environment.</li> </ul>
<b>Unpacking and levelling</b>	<ol style="list-style-type: none"> <li>1. Remove the washing machine from its packaging.</li> <li>2. Make sure that the washing machine has not been damaged during the transportation process. If it has been damaged, contact the retailer and do not proceed any further with the installation process.</li> <li>3. Remove the 4 protective screws (used during transportation) and the rubber washer with the corresponding spacer, located on the rear part of the appliance.</li> <li>4. Close off the holes using the plastic plugs provided.</li> <li>5. Keep all the parts in a safe place: you will need them again if the washing machine needs to be moved to another location.</li> </ol> <p>! Packaging materials should not be used as toys for children.</p>



