

**MERCI D'AVOIR ACHETÉ UN PRODUIT HOTPOINT-ARISTON**

Afin de profiter d'une assistance complète, veuillez enregistrer votre produit sur www.hotpoint.eu/register



Lisez attentivement les instructions avant d'utiliser l'appareil.

1ÈRE UTILISATION

Attendre au moins deux heures après l'installation avant de brancher l'appareil à l'alimentation électrique. Brancher le four à l'alimentation électrique démarre le fonctionnement automatiquement. Les températures idéales de stockage des aliments sont pré-réglées en usine. Après avoir allumé l'appareil, vous devez patienter de 4 à 6 heures pour atteindre la température de conservation appropriée

pour un appareil normalement rempli. Selon le modèle, placez le filtre anti-odeurs et antibactérien dans le ventilateur comme illustré sur l'emballage du filtre. Si le signal sonore retentit, cela signifie que l'alarme de température est intervenue : appuyez sur le bouton pour éteindre les alarmes sonores.

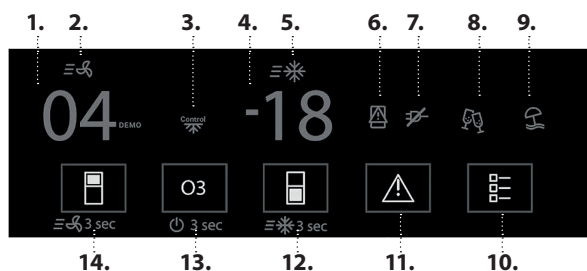
PANNEAU DE COMMANDE

1. Chiffres de température de réfrigérateur
2. Voyant Fast Cool (Refroidissement rapide)
3. Voyant commande de précision
4. Chiffres de température congélateur
5. Voyant Fast Freezer (Congélation rapide)
6. Voyant de porte ouverte
7. Voyant de panne
8. Voyant Mode Party (Soirée)
9. Voyant mode Vacation (Vacances)
10. Touche mode
11. Touche Arrêt de l'alarme
12. Touche Température / Congélation rapide (3 sec)
13. Touche Ozoniseur / Veille (3 sec)
14. Touche température réfrigérateur / Super Refroidissement (3 sec)

**TEMPÉRATURE DU COMPARTIMENT RÉFRIGÉRATEUR**

Il est possible de régler une température différente à l'aide de la touche (14).

Réglage recommandé : +4 °C

FAST COOL (FROID RAPIDE)

Appuyez sur la touche (14) pendant 3 secondes pour refroidir rapidement le compartiment réfrigérateur. Lorsque la fonction est activée, l'icône (2) s'allume. La fonction se désactive automatiquement après 6 heures, ou manuellement en appuyant sur la touche (14) pendant 3 secondes.

**ON/STAND-BY (MARCHÉ/VEILLE)**

Appuyez sur la touche (13) pendant 3 secondes pour mettre l'appareil en veille. En Stand-by mode, le témoin dans le compartiment réfrigérateur ne s'allume pas. Appuyez de nouveau brièvement sur la touche pour réactiver l'appareil.

**FONCTION « ACTIVE OXYGEN » (OXYGÈNE ACTIF)**

Pour activer la fonction Oxygène actif, appuyez sur la touche (13) sur le panneau de commande. En laissant échapper de petites quantités d'ozone, cette fonction permet de réduire la prolifération de bactéries et de micro-organismes à l'intérieur du bac du réfrigérateur et limiter les mauvaises odeurs. Lorsque la fonction est activée, le voyant O₃ s'allumera. Pour désactiver la fonction, simplement appuyer la touche (13) sur le panneau de commande.

**TEMPÉRATURE DU COMPARTIMENT CONGÉLATEUR**

Il est possible de régler une température différente à l'aide de la touche (12).

Réglage recommandé : -18 °C

AFFICHAGE DE LA TEMPÉRATURE

L'affichage montre la température du compartiment réfrigérateur entre 2°C et 8°C (Voir panneau de commande, température du réfrigérateur chiffres 1) et la température du compartiment congélateur -16°C et -24°C (Voir Panneau de commande, température du congélateur chiffres 4).

Pour éviter de gaspiller de la nourriture, consultez les réglages et les durées de conservation recommandés dans le manuel de l'utilisateur en ligne.

FAST FREEZE (CONGÉLATION RAPIDE)

Afin de conserver au mieux vos aliments, utilisez la fonction Congélation rapide avant de mettre une grande quantité d'aliments dans le compartiment du congélateur.

Appuyez sur le bouton (12) jusqu'à ce que l'icône (5) s'allume pour régler la fonction.

La fonction s'éteint automatiquement après 26 heures, ou manuellement en sélectionnant une température de congélateur différente.

Remarque : Éviter un contact direct entre les aliments frais et les aliments qui sont déjà congelés. Pour optimiser la vitesse de congélation, les tiroirs peuvent être enlevés et les aliments peuvent être placés directement sur le fond du compartiment.

**ÉTEINDRE L'ALARME SONORE**

Pour désactiver le signal sonore, appuyez brièvement sur la touche (11).

**TOUCHE MODE**

Permet de sélectionner parmi 2 options disponibles ou plus. Une fois que le MODE est enfoncé, la première option est sélectionnée. Une pression supplémentaire de MODE permet de faire défiler les différentes options.

Le cycle de défilement est :

Pression 1 : La 1^{ère} option s'affiche (mode Soirée) ; La touche Mode s'allume
Pression 2 : La 2^e option indiquée (Mode Vacances) ; La touche Mode s'allume

Pression 3 : Options désactivées (si une option a été sélectionnée) ; Témoin de touche Mode éteint

Mode Vacation (Vacances) : Vous pouvez utiliser cette fonction en cas d'absence prolongée. L'affichage indique la température du compartiment réfrigérateur (+12°C) et le voyant du Mode Vacances s'allume. Après l'activation de la fonction, retirez les aliments du compartiment réfrigérateur et gardez les deux portes fermées - le réfrigérateur maintiendra une température appropriée afin d'empêcher l'apparition d'odeurs. Le congélateur reste toutefois à la température fixée à l'origine. Un nettoyage en profondeur (du compartiment réfrigérateur et congélateur) est recommandé avant d'activer cette fonction pour empêcher la diffusion de bactéries.

Mode Party (Soirée) : Utilisez cette fonction pour refroidir les boissons à l'intérieur du compartiment du congélateur.

* Disponible sur certains modèles uniquement

Hotpoint

ARISTON

Important : ne laissez pas la bouteille à l'intérieur du compartiment du congélateur plus longtemps que l'activation de la fonction (30 minutes). Un signal sonore avisera de la fin de la fonction. Appuyez sur la touche **ALARM** (ALARME) ou sur la touche **MODE** pour couper l'alarme.



ACTIVE FREEZE (CONGÉLATION ACTIVE)



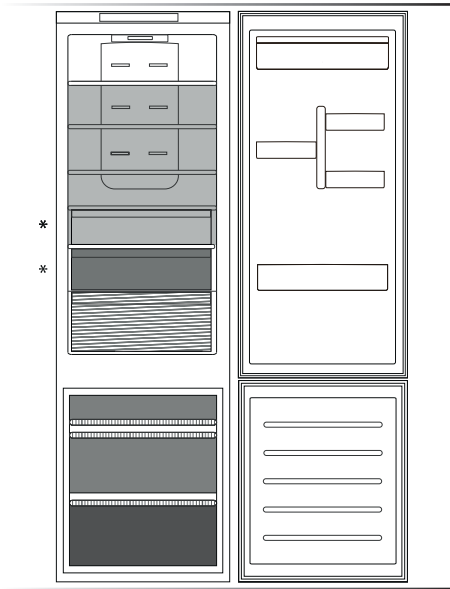

C'est une technologie avancée qui réduit les fluctuations dans l'ensemble du compartiment congélateur. Les brûlures de congélation sont réduites et les aliments conservent leur qualité originale et leur couleur.

Cette fonction est automatiquement activée quand la température est comprise entre -22°C et -24°C. Si la fonction est activée et que l'utilisateur modifie la température de congélateur hors de la gamme de fonctionnement, la fonction est automatiquement désactivée. Cette fonction peut être désactivée en appuyant sur la touche Arrêt alarme et Compartiment congélateur ensemble pendant 3 secondes.

COMMENT CONSERVER DES ALIMENTS FRAIS ET DES BOISSONS

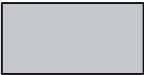

Légende

	ZONE MOINS FROIDE Recommandée pour la conservation des fruits tropicaux, conserves, boissons, œufs, sauces, marinades, beurre, confiture
	ZONE FROIDE Recommandée pour conserver le fromage, lait, produits laitiers, charcuterie, yogourt
	ZONE PLUS FROIDE Recommandée pour la conservation des viandes froides, des desserts, du poisson et de la viande.
	BAC À FRUITS & LÉGUMES
	BACS DU CONGÉLATEUR
	BAC DE LA ZONE CONGÉLATION (Zone froid max) Conseillé pour congeler des aliments frais/cuits

Les limites de charge sont déterminées par la construction particulière (paniers, contenants, volets, tiroirs, tablettes, etc) ou les limites de charge sont déterminées par des limites de charge naturelles.

COMPARTIMENT RÉFRIGÉRATEUR

Zone Multi Fresh

3 sélection de température pour conserver de manière optimale : Viande/Poisson ; Produits laitiers ; Fruits/Légumes, proposant un espace de stockage supplémentaire pour vos légumes.

Réglages :

BAS = Viande et Poisson

MILIEU = Produits laitiers (Fromage et Yaourt)

HAUT = Fruits et légumes

Pour le bon fonctionnement du bac « Zone Multi Fresh », il est nécessaire que :

- l'appareil soit allumé
- l'une des fonctions spéciales suivantes n'est pas sélectionnée : Veille, Arrêt refroidissement, Vacances (dans ce cas, enlevez les aliments qu'il contient).

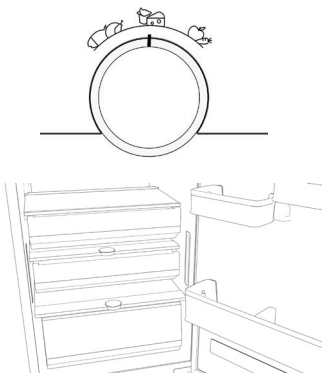

Distribution d'air à flux multiple

Le flux multiple aide à répartir uniformément l'air froid dans la cavité pour une meilleure conservation des aliments. Les aliments peuvent être placés sur n'importe quelle étagère de l'appareil. Veillez à ne pas obstruer les bouches d'aération en assurant ainsi le déplacement libre de l'air.

* Disponible sur certains modèles uniquement

Hotpoint

ARISTON

Système d'éclairage (en fonction du modèle)



Ce produit contient une source lumineuse de classe d'efficacité énergétique G



Ce produit contient 2/4 sources lumineuses latérales de classe d'efficacité énergétique F et une source lumineuse supérieure de classe énergétique G

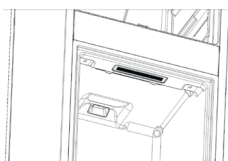

Ce produit contient une source lumineuse de classe d'efficacité énergétique G



Ce produit contient une source lumineuse supérieure de classe d'efficacité énergétique G

COMPARTIMENT CONGÉLATEUR

Système de refroidissement (no frost)

Le système de refroidissement No Frost empêche efficacement la formation de glace, en évitant ainsi l'ennui d'un dégivrage manuel à la fois dans la cavité du congélateur et du réfrigérateur. Son système de ventilation permet une parfaite circulation de l'air froid dans les deux cavités, en évitant la formation de givre.

Cubes de glace*

Remplir le bac à glaçons au 2/3 d'eau et le replacer dans le compartiment congélateur.

N'utilisez jamais d'objets tranchants ou pointus pour enlever la glace.

La quantité d'aliments frais pouvant être congelés en 12 et 24 heures est inscrite sur la plaque signalétique.

Plateau d'accès facile*

Le plateau du congélateur est utile pour accéder facilement aux produits utilisés fréquemment, congeler ou simplement pour conserver les restes ou les petits objets.

Humidity control (Contrôle de l'humidité)*

Tournez le bouton vers la gauche si vous conservez des légumes (pour lesquels un environnement plus humide est recommandé), tournez le bouton vers la droite si vous conservez des fruits (pour lesquels un environnement moins humide est recommandé), tournez le bouton au centre si vous conservez un mélange de fruits et légumes.

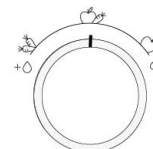

INFORMATIONS GÉNÉRALES

Les tiroirs, paniers et tablettes doivent rester dans leur position sauf spécification différente dans le présent guide rapide.

Le système d'éclairage à l'intérieur du compartiment réfrigérateur utilise un éclairage à LED, permettant un meilleur éclairage qu'avec des ampoules traditionnelles, ainsi que pour une très faible consommation d'énergie.

MISE AU REBUT

Les portes et couvercles de l'appareil de réfrigération doivent être enlevés avant sa mise au rebut en décharge, afin d'éviter que des enfants ou des animaux ne soient piégés à l'intérieur.

DÉPOSE DES TIROIRS

Tirez le bac vers vous le plus loin possible, soulevez-le et retirez-le. Pour avoir plus de place, le compartiment congélateur peut être utilisé sans les bacs.

Assurez-vous que la porte est correctement fermée après avoir replacé les aliments sur les grilles/tablettes.

** Indépendamment testé par IMSL (Industrial Microbiological Services Ltd, UK) en se conformant à la norme ISO 22196

DÉPANNAGE

Que faire si...	Causes possibles	Solutions
Le panneau de commandes est éteint, l'appareil ne fonctionne pas.	L'appareil peut être en mode Marche/ Veille. Il se peut que l'alimentation de l'appareil présente une anomalie.	Activez l'appareil en appuyant sur la touche Marche/Veille. Vérifiez les points suivants : <ul style="list-style-type: none"> • il n'y a pas de coupure de courant • la fiche est correctement insérée dans la prise et que l'interrupteur bipolaire (le cas échéant) se trouve dans la position correcte (c.-à-d. qu'il permet à l'appareil d'être alimenté) • les dispositifs de protection de l'installation électrique du foyer fonctionnent correctement • le câble d'alimentation n'est pas sectionné.
L'éclairage intérieur ne fonctionne pas.	Il se peut que l'ampoule ait besoin d'être remplacée.	Contactez le Service après-vente agréé.
La température à l'intérieur des compartiments n'est pas assez basse.	L'appareil peut être en mode Marche/ Veille. Il peut y avoir plusieurs causes (voir « Solutions »).	Activez l'appareil en appuyant sur la touche Marche/Veille. Vérifiez les points suivants : <ul style="list-style-type: none"> • les portes ferment correctement • l'appareil n'est pas situé près d'une source de chaleur • la température programmée est adéquate • rien n'obstrue la circulation d'air par les bouches situées en bas de l'appareil.
Le pourtour frontal de l'appareil, au niveau du joint de porte, est chaud.	Ceci est tout à fait normal. Cela empêche la formation de condensation.	Aucune action n'est requise.
Le voyant 6 s'allume, ⚠ clignote et un signal sonore retentit.	Alarme de porte ouverte Elle s'active lorsque la porte reste ouverte trop longtemps.	Fermez la porte de l'appareil pour désactiver le signal sonore.
Le voyant 7 s'allume, ⚠ clignote et un signal sonore retentit et sur l'écran du congélateur, la température à atteindre clignote.	Alarme Coupure de courant Elle est activée en cas d'une panne de courant prolongée qui se traduit par une augmentation de la température du compartiment congélateur. Remarque : Vous ne pouvez pas régler une autre température jusqu'à ce que l'alarme de panne soit désactivée.	Avant de désactiver le signal sonore, nous vous conseillons de prêter attention à la température affichée sur l'écran, qui correspond à la température maximale atteinte dans le compartiment congélateur pendant la coupure de courant. Appuyez brièvement sur la touche « Stop Alarm » pour désactiver le signal sonore. Après avoir appuyé sur la touche, l'affichage de température indique une nouvelle fois la température réglée. Si le compartiment congélateur n'a pas encore atteint sa température de conservation optimale, l'alarme de température peut être activée (voir Alarme de température du compartiment congélateur). Vérifiez les aliments avant de les consommer.
La touche « Stop alarm » (Arrêt alarme) ⚠ s'allume, l'écran de température du congélateur clignote et un signal sonore retentit.	Alarme de température du compartiment congélateur L'alarme de température du compartiment congélateur indique que la température dans le compartiment n'est pas optimale. Cela peut se produire : lors de la première utilisation, après le dégivrage et/ou le nettoyage, si une grande quantité d'aliments est placée dans le congélateur, ou si la porte du congélateur n'a pas été fermée correctement.	Appuyez brièvement sur la touche « Stop Alarm » pour désactiver le signal sonore : L'écran de la température du congélateur arrête de clignoter. Le bouton « Stop Alarm » (Arrêt alarme) s'éteint automatiquement lorsque les conditions optimales de température sont atteintes. Si l'alarme de température du compartiment congélateur reste allumée, contactez le Service Après-vente.
Les lettres « F » et « E » clignotent sur l'écran.	Défaillance de l'alarme L'alarme indique le dysfonctionnement d'une composante électrique.	Adressez-vous à un Service Après-Vente agréé.



* Disponible sur certains modèles uniquement

Vous trouverez les réglementations, la documentation standard et des informations supplémentaires sur les produits en :

- En visitant notre site Web docs.hotpoint.eu
- En utilisant le code QR
- Vous pouvez également **contacter notre Service après-vente** (voir numéro de téléphone dans le livret de garantie). Lorsque vous contactez notre Service après-vente, veuillez indiquer les codes visibles sur la plaque signalétique de l'appareil.

Les informations relatives au modèle peuvent être trouvées en utilisant le Code QR figurant sur l'étiquette énergétique. L'étiquette comprend également l'identifiant du modèle qui peut être utilisé pour consulter le portail du registre sur le site <https://eprel.ec.europa.eu>.



Hotpoint

ARISTON



400011653365