

SNELLE REFERENTIEGIDS



WIJ DANKEN U VOOR UW AANKOOP VAN EEN BAUKNECHT PRODUCT

Voor meer gedetailleerde hulp en assistentie, registreer uw product op www.bauknecht.eu/register



U kunt de Veiligheidsinstructies en de Gids voor Gebruik en Onderhoud downloaden van onze website docs.bauknecht.eu en de instructies aan de achterzijde van dit boekje opvolgen.



Lees voordat u het apparaat gaat gebruiken zorgvuldig de gids voor Gezondheid en Veiligheid.

PRODUCTBESCHRIJVING

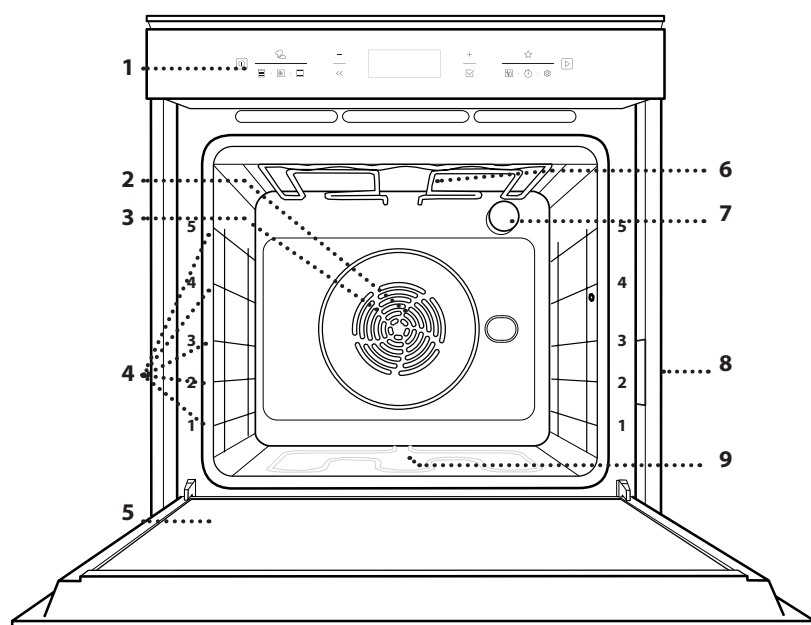

1. Bedieningspaneel
2. Ventilator
3. Circulair verwarmingselement (niet zichtbaar)
4. Roostergeleiders (het niveau staat aangegeven op de voorkant van de oven)
5. Deur
6. Bovenste verwarmingselement/grill
7. Lampje
8. Identificatieplaatje (niet verwijderen)
9. Onderste verwarmingselement (niet zichtbaar)

BESCHRIJVING BEDIENINGSPANEEL

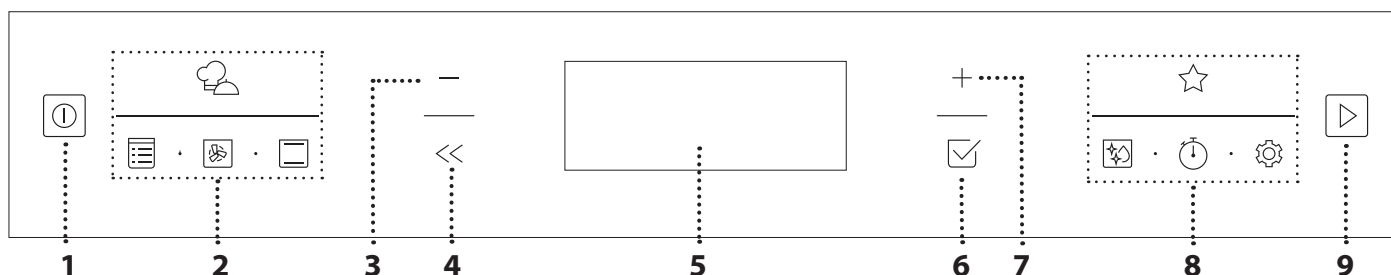

1. AAN / UIT

Om de oven aan en uit te zetten en om een actieve functie te stoppen.

2. DIRECTE TOEGANG TOT FUNCTIES

Om snelle toegang te krijgen tot de functies en het menu.

3. NAVIGATIETOETS MIN

Om door een menu te scrollen en de instellingen of waarden van een functie te verlagen.

4. TERUG

Om terug te gaan naar het vorige menu.

Dient om tijdens de bereiding de instellingen te veranderen.

5. DISPLAY

6. BEVESTIG

Om een geselecteerde functie of een ingestelde waarde te bevestigen.

7. NAVIGATIETOETS PLUS

Om door een menu te scrollen en de instellingen of waarden van een functie te verhogen.

8. DIRECTE TOEGANG TOT OPTIES / FUNCTIES

Om snelle toegang te krijgen tot de functies, duur, instellingen en favorieten.

9. START

Voor het starten van een functie met behulp van de gespecificeerde of standaard instellingen.

ACCESSOIRES

ROOSTER

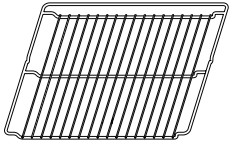

Om voedsel te bereiden of als draagrooster voor pannen, taartvormen en ander ovenvast kookgerei

OPVANGBAK

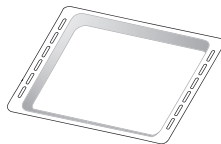

Voor gebruik als ovenschaal voor de bereiding van vlees, vis, groenten, focaccia, enz. of om het bakjús op te vangen wanneer geplaatst onder het rooster.

BAKPLAAT

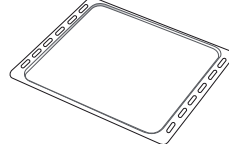

Kan gebruikt worden voor het bereiden van brood of gebak, maar ook voor gegrild vlees, vis in folie, etc.

SCHUIFRAILS *

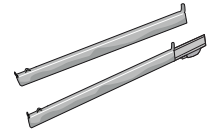

Om het plaatsen of verwijderen van accessoires te vergemakkelijken.

* Alleen bij bepaalde modellen

Het aantal en type van accessoires is afhankelijk van het model dat u aangekocht hebt.

Bij de Consumentenservice kunt u apart andere accessoires aanschaffen.

HET ROOSTER EN ANDERE ACCESSOIRES PLAATSEN

Schuif het rooster horizontaal over de geleiders en zorg ervoor dat de zijde met de geheven rand naar boven gericht is.

Andere accessoires, zoals de opvangbak en de bakplaat, worden op dezelfde wijze als het rooster horizontaal in de oven geschoven.

DE GELEIDERS VAN HET ROOSTER VERWIJDEREN EN TERUGPLAATSEN

- Om de roostergeleiders te verwijderen, verwijdert u de schroeven (indien aanwezig) aan beide kanten met behulp van een munt of een gereedschap. Til de geleiders op en trek de onderste gedeelten uit hun zittingen: De roostergeleiders kunnen nu verwijderd worden.
- Om de geleiders opnieuw te plaatsen, moeten ze eerst terug in hun bovenste zitting worden geplaatst. Houd ze rechtop, schuif ze in de ovenruimte en laat ze dan in de juiste positie in de onderste zitting zakken. Monteer de bevestigingsschroeven weer.

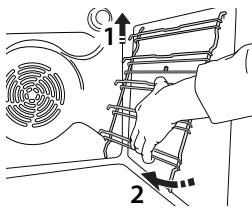
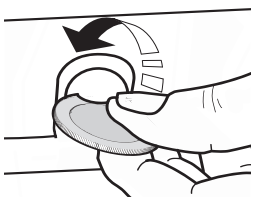

DE SCHUIFRAILS AANBRENGEN (INDIEN AANWEZIG)

Verwijder de roostergeleiders uit de oven en verwijder het beschermende plastic van de schuifrails.

Bevestig de bovenste klem van de rail naar de roostergeleider en schuif deze zo ver mogelijk. Duw de andere klem naar beneden op zijn plaats. Druk de onderkant van de klem stevig tegen de roostergeleider om de geleider vast te zetten. Zorg ervoor dat de lopers vrij kunnen bewegen. Herhaal deze stappen bij de andere roostergeleider op hetzelfde niveau.

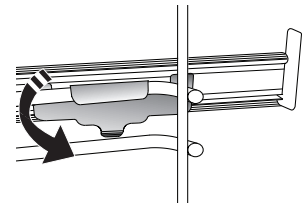
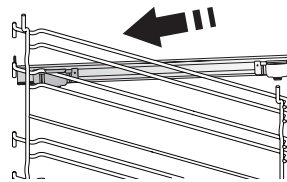

Let op: De schuifrails kunnen op elk niveau worden gemonteerd.

FUNCTIES



MY MENU

Deze zorgen voor het volautomatisch bereiden van alle soorten voedsel (Lasagne, Vlees, Vis, Groenten, Taart & gebak, Hartige taarten, Brood, Pizza). Om deze functie optimaal te benutten volgt u de aanwijzingen in de betreffende bereidingstabel.



HANDMATIGE FUNCTIES

• HETE LUCHT

Om vlees te bereiden, gebak met vulling op een enkel rooster te bakken.

• MULTIFLOW MENU

Voor het gelijktijdig bereiden van verschillende gerechten op vier verschillende steunhoogtes die dezelfde bereidingstemperatuur hebben. Deze functie kan gebruikt worden om koekjes, gebak, ronde pizza's (ook bevroren) te bakken en een volledige maaltijd te bereiden. Raadpleeg de bereidingstabel om de beste resultaten te bereiken.

• GRILL FUNCTIES

» GRILL

Voor het grillen van steaks, kebab en worstjes, gratineren van groenten of om brood te roosteren. Voor het grillen van vlees wordt geadviseerd de opvangbak te gebruiken om het braadvet op te vangen: Plaats de bak op één van de niveaus onder het rooster en voeg 500 ml drinkwater toe.

» TURBO GRILL

Voor het grillen van grote stukken vlees (lamsbouten, rosbeef, hele kip). Er wordt geadviseerd de opvangbak te gebruiken om het braadvet op te vangen: Plaats de pan op één van de niveaus onder het rooster en voeg 500 ml drinkwater toe.

• MIJN BEVR. DINER

Bij deze functie worden automatisch de beste temperatuur en bereidingsmodus geselecteerd voor vijf verschillende categorieën kant-en-klare diepvriesproducten. De oven hoeft niet te worden voorverwarmd.

• SPECIALITEITEN

» ONTDOOIEN

Voor het versnellen van het ontdooien van voedsel. Plaats het voedsel op de middelste plaathoogte. Laat het voedsel in de verpakking zitten zodat het niet uitdroogt.

» WARMHOUDEN

Voor het warm en krokant houden van zojuist bereide gerechten.

» RIJZEN

Voor het optimaal laten rijzen van zoet of hartig deeg. Om de kwaliteit van het rijzen niet in gevaar te brengen, de functie niet inschakelen als de oven nog heet is na een bereidingscyclus.

» MAXI COOKING

Voor het braden van grote stukken vlees (meer dan 2,5 kg). Aanbevolen wordt om het vlees tijdens de bereiding om te keren om gelijkmatig bruinen aan beide kanten te verkrijgen. Het verdient de voorkeur het vlees zo nu en dan vochtig te maken om het niet te laten uitdrogen.

» ECO TURBO HETELUCHT

Gevulde braadstukken en stukken vlees op één steunhoogte bereiden. Door zachte, intermitterende luchtcirculatie wordt voorkomen dat het voedsel teveel uitdroogt. Tijdens het gebruik van deze ECO-functie blijft de verlichting tijdens de bereiding uit. Voor het gebruik van de ECO-cyclus en daardoor een optimaler stroomverbruik, mag de oven niet eerder worden geopend dan dat het voedsel volledig bereid is.

» SLOW COOKING

Om vlees en vis voorzichtig te bereiden. Deze functie bereidt het voedsel langzaam, om het mals en sappig te houden. Dankzij een gematigde temperatuur wordt het voedsel niet bruin en het resultaat lijkt op een bereiding met stoom. Het is raadzaam om de braadstukken eerst in een pan aan te braden, om de buitenkant van het vlees dicht te schroeien, zodat de sappen beter worden vastgehouden. Houd voor de beste resultaten de ovendeur gesloten tijdens de bereiding om hitteverspreiding te voorkomen. Aanbevolen bereidingstijden voor vis (300 g - 3 kg) gaan van 2 tot 5 uren, voor vlees (1-3 kg) van 4 tot 7 uren.

• SNEL VOORVERWARMEN

Om de oven snel voor te verwarmen.



TURBOHETELUCHT

Om verschillende soorten voedsel te bereiden met dezelfde bereidingstemperatuur op verschillende niveaus (maximaal drie) tegelijk. Met deze functie worden er geen geuren van het ene naar het andere gerecht overgebracht.



CONVENTIONEEL

Voor het bereiden van gerechten op één steunhoogte.



MIJN FAVORIETEN

Om de lijst van de 10 favoriete functies op te vragen.



DIAMOND CLEAN

Door de werking van de waterdamp die tijdens deze speciale reinigingscyclus vrijkomt door een lage temperatuur kan het vuil gemakkelijk worden verwijderd. Giet 200 ml drinkwater op de bodem van de ovenruimte en schakel de functie in wanneer de oven koud is.



KOOKWEKKER

Om de tijd bij te houden zonder een functie in te schakelen.



INSTELLINGEN

Om de oveninstellingen te regelen.

Wanneer de modus "ECO" actief is, zal het display minder helder zijn om energie te besparen en zal de lamp na 1 minuut uitgaan. De display wordt automatisch terug ingeschakeld wanneer op een van de knoppen gedrukt wordt. Wanneer "DEMO" op "Aan" staat, zijn alle bedieningen actief en de menu's zijn beschikbaar, maar de oven wordt niet verwarmd. Om deze modus uit te schakelen, open "DEMO" op het menu van de "INSTELLINGEN" en selecteer "Uit". Als "FABRIEKSRESET" wordt geselecteerd, wordt het product uitgeschakeld en gaat vervolgens terug naar de eerste inschakeling. Alle instellingen worden gewist.

EERSTE GEBRUIK

1. SELECTEER DE TAAL

Stel de taal en tijd in wanneer u het apparaat voor de eerste keer aan zet: "English" verschijnt op het display.



Druk op + of - om te bladeren door de lijst met beschikbare talen en kies de gewenste taal. Druk op om uw selectie te bevestigen.

Let op: De taal kunt u later veranderen door "TAAL" te kiezen in het menu van de "INSTELLINGEN", dat geactiveerd wordt als u op  drukt.

2. HET STROOMVERBRUIK INSTELLEN

De oven is geprogrammeerd voor het verbruik van een niveau van elektrische stroom dat compatibel is met een thuisnetwerk dat een kwalificatie van meer dan 3 kW (16) heeft: Als uw huishouden een lager energieverbruik gebruikt, moet u deze waarde (13) verlagen.



Druk op + of - om 16 "Hoog" of 13 "Laag" te selecteren en druk op om te bevestigen.

3. DE TIJD REGELEN

Na selectie van het vermogen moet ook de huidige tijd geregeld worden: Op het display knippen de twee cijfers die het uur aangeven.



Druk op + of - om het huidige uur in te stellen en druk op : Op het display knippen de twee cijfers die de minuten aangeven.

Druk op + of - om de minuten in te stellen en druk op om te bevestigen.

Let op: Wanneer de stroom voor langere tijd uitvalt moet u de tijd mogelijk opnieuw instellen. Selecteer "KLOK" in het menu van de "INSTELLINGEN", dat geactiveerd wordt als u op  drukt.

4. DE OVEN VERWARMEN

Een nieuwe oven kan geuren afgeven die tijdens het productieproces zijn achtergebleven: dit is volkomen normaal.

Voordat u begint met het bereiden van voedsel, raden we daarom aan om de lege oven te verwarmen, om alle mogelijke geuren te verwijderen. Verwijder alle beschermende karton of transparante film uit de oven en verwijder eventuele accessoires aan de binnenkant. Verwarm de oven tot 200 °C gedurende ongeveer één uur, ideaal met behulp van een functie met luchtcirculatie (bijvoorbeeld "Turbohetelucht" of "Convectiebakken").

Let op: Het is raadzaam de ruimte te luchten na het eerste gebruik van het apparaat.

DAGELIJKS GEBRUIK

1. SELECTEREN VAN EEN FUNCTIE

Druk op  om de oven in te schakelen: het display toont de laatst gebruikte hoofdfunctie of het hoofdmenu.

De functies kunnen geselecteerd worden als u op het pictogram van een van de hoofdfuncties drukt of door een menu scrollt: Om een trefwoord te selecteren op een menu (op het display staat het eerste beschikbare trefwoord) drukt u op + of - om de gewenste te selecteren, druk vervolgens op om te bevestigen.

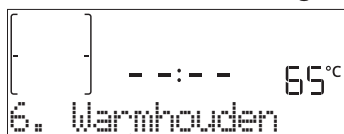

2. DE FUNCTIE INSTELLEN

Nadat u de gewenste functie hebt geselecteerd kunt u de instellingen wijzigen. Op het display verschijnen de instellingen die in de juiste volgorde kunnen worden gewijzigd. Door te drukken op << kunt u de vorige instelling opnieuw wijzigen.

TEMPERATUUR / GRILLNIVEAU



Wanneer er een waarde knippert op het display, druk

dan op + of - om het te veranderen, druk daarna op om te bevestigen en ga verder met de instellingen die volgen (indien mogelijk).

Op dezelfde wijze stelt u het grillniveau in: Er zijn drie vermogensniveaus voor grillen vastgelegd: 3 (hoog), 2 (midden), 1 (laag).

Let op: Als de functie is geactiveerd, kunt u de temperatuur/grillniveau wijzigen met + of -.

DUUR

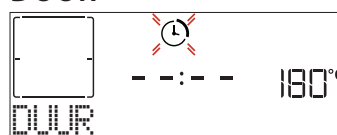

Wanneer het  symbool knippert op het display, druk op + of - om de gewenste bereidingstijd in te stellen en druk dan op om te bevestigen. Als u de bereiding handmatig wilt beheren (zonder timer), hoeft u geen bereidingstijd in te stellen: Druk op of  om te bevestigen en de functie te starten. Als u deze modus selecteert, kunt u het uitstel van de start niet instellen.

Let op: U kunt de bereidingstijd regelen die al tijdens de bereiding is ingesteld, door op << te drukken: druk op + of - om het te wijzigen en druk vervolgens op om te bevestigen.

EINDTIJD (UITSTEL VAN START)

Bij veel functies kunt u, nadat u een bereidingstijd hebt ingesteld het starten van de functie uitstellen door het programmeren van de eindtijd. Op het display wordt de eindtijd weergegeven terwijl het  pictogram knippert.



Druk op + of - om het uur in te stellen waarop de bereiding moet klaar zijn, druk vervolgens op  om te bevestigen en de functie in te schakelen. Zet het voedsel in de oven en sluit de deur: De functie start automatisch na een tijdsperiode die berekend is om de bereiding te laten eindigen op het uur dat u gekozen hebt.

Let op: Wanneer er een uitgestelde bereidingsstarttijd wordt geprogrammeerd wordt de voorverwarmingsfase van de oven uitgeschakeld: De oven zal de gewenste temperatuur geleidelijk bereiken, wat betekent dat de bereidingstijden iets langer zijn dan in de bereidingstabel staat vermeld. Tijdens de wachttijd kunt u op + of - drukken om de geprogrammeerde eindtijd te veranderen of op << drukken om andere instellingen te veranderen. Als u op << drukt om informatie weer te geven, kunt u overschakelen van eindtijd naar duur en terug.

MY MENU

Deze functies selecteren automatisch de beste bereidingswijze, temperatuur en duur om alle beschikbare gerechten te koken, braden of bakken. Geef enkel de kenmerken van het voedsel wanneer dit gevraagd wordt om een optimaal resultaat te verkrijgen.

GEWICHT / HOOGTE (LAGEN IN RONDE BAKPLAAT)





Om de functie correct in te stellen volgt u de aanwijzingen op de display, als dit gevraagd wordt; druk op + of - om de gewenste waarde in te stellen en druk vervolgens op  om te bevestigen.

GARING / BRUINEN

Bij sommige My Menu-functies kunt u het niveau van gaarheid afstellen.



Druk, als dit gevraagd wordt, op + of - om het gewenste niveau te selecteren tussen rood (-1) en doorbakken (+1). Druk op  of  om te bevestigen en de functie te starten.

Op dezelfde wijze kunt u, waar toegestaan, in sommige My Menu-functies het bruiningsniveau tussen laag (-1) en hoog (+1) afstellen.

3. START DE FUNCTIE

Als de standaardwaarden de gewenste waarden zijn, of zodra u de gewenste instellingen heeft ingevoerd, kunt u op eender welk ogenblik op  drukken om de functie te starten.

Als u tijdens de uitstelfase op  drukt, slaat de oven

deze fase over en start de functie onmiddellijk.

Let op: Zodra een functie is geselecteerd, zal op het display voor elke functie het meest geschikte niveau worden weergegeven. Stop de ingeschakelde functie wanneer u dat wilt door te drukken op .

Als de oven heet is en de functie een welbepaalde maximumtemperatuur vereist, verschijnt een bericht op de display. Druk op << om terug te gaan naar het vorige scherm en selecteer een andere functie of wacht tot de oven helemaal afgekoeld is.

4. VOORVERWARMEN

Een aantal functies hebben een fase voor het voorverwarmen van de oven: Zodra de functie is begonnen wordt op het display aangegeven dat de voorverwarmingsfase is ingeschakeld.



Na deze fase is een signaal hoorbaar en toont de display dat de oven de ingestelde temperatuur bereikt heeft en de melding "VOEG VOEDSEL TOE".

Open nu de deur open, plaats het voedsel in de oven, sluit de deur en start het bereiden.

Let op: Het voedsel in de oven plaatsen vooraleer de fase van de voorverwarming afgelopen is zal een negatief effect hebben op het uiteindelijke resultaat van de bereiding. Wanneer de deur tijdens de voorverwarmingsfase wordt geopend zal het onderbreken worden gestopt.

De bereidingstijd is exclusief de voorverwarmingsfase. De door u gewenste oventemperatuur kan altijd met behulp van + of - worden gewijzigd.

5. BEREIDING PAUZEREN / VOEDSEL OMDRAAIEN OF CONTROLEREN

Als de deur wordt geopend, wordt de bereiding tijdelijk onderbroken en worden de verwarmingselementen uitgeschakeld.

Om de bereiding verder uit te voeren sluit u de deur.

Bij sommige My Menu-functies wordt gevraagd om het voedsel om te draaien tijdens de bereiding.

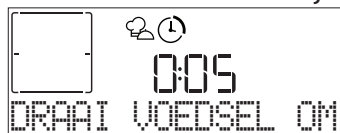

Een hoorbaar signaal gaat af en op het display verschijnt de uit te voeren actie. Open de deur, voer de actie uit die op het display staat en sluit de deur, voer vervolgens de bereiding verder uit.

Op dezelfde wijze vraagt de oven u om het voedsel te controleren wanneer er nog 10% van de tijd tot het einde van de bereiding overblijft.



Een hoorbaar signaal gaat af en op het display verschijnt de uit te voeren actie. Controleer het voedsel, sluit de deur en hervat de bereiding.

Let op: Druk op  om deze acties over te slaan. In het andere geval, als er geen actie wordt uitgevoerd, voert de oven na een bepaalde tijd de bereiding verder uit.

6. EINDE BEREIDINGSTIJD

Er klinkt een geluidssignaal en op het display wordt aangegeven dat de bereiding klaar is.

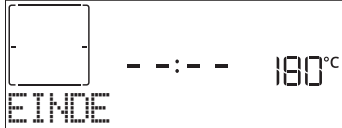

Druk op om de bereiding verder uit te voeren in de manuele modus (geen tijdsinstelling) of druk op om de bereidingstijd te verlengen door een nieuwe duur in te stellen. In beide gevallen worden de bereidingsparameters behouden.

BRUINEN

Met een aantal ovenfuncties kunt u de bovenkant van de gerechten een bruin korstje geven door de grill in te schakelen als de bereiding voltooid is.



Wanneer op het display de betreffende boodschap wordt getoond druk dan indien nodig op om een vijf minuten durende bruiningscyclus te starten. Stop de functie wanneer u dat wilt door te drukken op om de oven uit te schakelen.

. FAVORIET

Zodra de bereiding klaar is, zal het display aangeven dat de functie wordt opgeslagen in een nummer tussen 1 en 10 op uw lijst met favorieten.

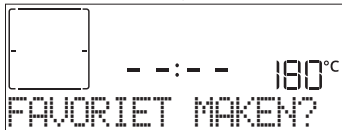

Als u een functie wilt opslaan als een favoriet en de huidige instellingen voor later gebruik, drukt u op , in het andere geval, om de aanwijzing te negeren, drukt u op .

Zodra u op heeft gedrukt, drukt u op of om de nummerpositie te selecteren, en druk vervolgens op om te bevestigen.

Let op: Als het geheugen vol is of het nummer al in gebruik is, wordt u gevraagd te bevestigen om de vorige functie te overschrijven.

Om de functies die u hebt opgeslagen op een later tijdstip om te roepen, drukt u op : het display geeft uw lijst met favoriete functies weer.



Druk op of om de functie te selecteren, bevestig door op te drukken, en druk daarna op om te activeren.

. DIAMOND CLEAN FUNCTIE

Druk op om "Diamond Clean" op het display weer te geven.

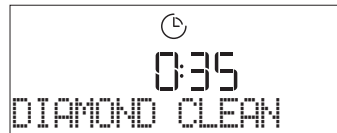

Druk op om de functie te activeren: het display toont alle acties die moeten worden uitgevoerd voor een optimale reiniging: Volg de aanwijzingen en druk op als u klaar bent. Als u alle stappen heeft voltooid, drukt u op om de reinigingscyclus te activeren.

Let op: Het is raadzaam om de oven niet te openen tijdens de reinigingscyclus, om verlies van waterdamp te voorkomen, wat een nadelig effect heeft op het uiteindelijke schoonmaakresultaat.

Er zal een bijbehorend bericht beginnen te knipperen op het display, zodra de cyclus is voltooid. De oven volledig laten afkoelen en de binnenkant van het apparaat afvegen met een doek of spons.

. KOOKWEKKER

Wanneer de oven uitgeschakeld is, kan het display gebruikt worden als kookwekker. Om deze functie te activeren, zorg ervoor dat de oven uitgeschakeld is en druk op of : Het symbool knippert op het display.

Druk op of om de gewenste duur in te stellen en druk dan op om de kookwekker in te schakelen.

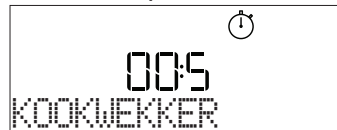

U hoort een geluidssignaal en het display toont wanneer de kookwekker afgeteld heeft tot aan de geselecteerde bereidingstijd.

Let op: De kookwekker schakelt geen bereidingscycli in. Druk op of om de tijd ingesteld op de kookwekker te veranderen.

Als de kookwekker is ingeschakeld, kunt u ook een functie selecteren en inschakelen.

Druk op om de oven in te schakelen, selecteer dan de gewenste functie.

Zodra de functie is gestart gaat de kookwekker door met onafhankelijk aftellen, zonder de functie zelf te verstoren.

Let op: Tijdens deze fase kunt u de kookwekker niet zien (alleen het pictogram wordt weergegeven), die op de achtergrond verder aftelt. Om het kookwekkerscherp op te vragen drukt u op om de functie uit te schakelen die op dat ogenblik actief is.

. VERGREDELING















































Om de toetsen te vergrendelen houdt u tenminste vijf seconden lang ingedrukt. Doe dit opnieuw om de toetsen vrij te geven.



Let op: Deze functie kan ook tijdens het bereidingsproces worden ingeschakeld. Om veiligheidsredenen kan de functie om het even wanneer uitgeschakeld worden door in te drukken.



MIJN MENU BEREIDINGSTABEL

	CATEGORIEËN LEVENSMIDDELEN	AANBEVOLEN HOEVEELHEID	OMDRAAIEN OF OMROEREN (VAN BEREIDINGSTIJD)	NIVEAU EN ACCESSOIRES	
GEBAKKEN	HOOFDGERECHTEN	Lasagne	0,5 - 3 kg	- 	
		Hartige taart	0,8 - 1,2 kg	- 	
		Groenten - gevuld	0,1 - 0,5 kg elk	- 	
	PIZZA & BREAD	Broodjes	60 - 150 g per stuk	- 	
		Brood in bakblik	400 - 600 g per stuk	- 	
		Groot brood	0,7 - 2,0 kg	- 	
		Baguettes	200 - 300 g per stuk	- 	
		Dunne pizza	rond - bakplaat	- 	
		Dikke pizza	rond - bakplaat	- 	
		Bevr. pizza	1 - 4 lagen	-	
					       
	PIZZA & BREAD	Cake in bakblik	0,5 - 1,2 kg	- 	
		Koekjes	0,2 - 0,6 kg	- 	
		Soezen	1 bakplaat	- 	
		Taart	0,4 - 1,6 kg	- 	
Strudel		0,4 - 1,6 kg	- 		
Gevulde vruchtentaart		0,5 - 2 kg	- 		
GEBRADEN	VLEES	Rundvlees-gebraden	0,6 - 2 kg	- 	
		Varkensvl. gebr.	0,6 - 2,5 kg	- 	
		Kip gebraden	0,6 - 3 kg	- 	
	BIJGERECHTEN	Groenten geroosterd	0,5 - 1,5 kg	- 	
		Aardappelen	0,5 - 1,5 kg	- 	
GEGRILD	VLEES	Hamburgers	1,5 - 3 cm	3/5  	
		Worsten	1,5 - 4 cm	2/3  	
		Kebab	1 rooster	1/2  	
		Filet & borst	1 - 5 cm	2/3  	
	VIS	Filets	0,5 - 3 cm	-  	
		Filets-bevroren	0,5 - 3 cm	-  	
	BIJGERECHT	Tomaten	1 bakplaat	- 	
		Paprika's	1 bakplaat	- 	
		Broccoligratin	1 bakplaat	- 	
		Bloemkoolgratin	1 bakplaat	- 	
Groentegratin		1 bakplaat	- 		

ACCESSOIRES



Rooster



Ovenschaal of taartvorm op het rooster



Opvangbak / Bakplaat of ovenschaal op rooster



Droopplaat / Ovenschaal



Opvangbak met 500 ml water

BEREIDINGSTABEL

RECEPT	FUNCTIE	VOORVER- WARMEN	TEMPERATUUR (°C)	DUUR (MIN.)	ROOSTER EN ACCESSOIRES
Taarten / Cakes		Ja	170	30 - 50	
		Ja	160	30 - 50	
		Ja	160	30 - 50	
Gevulde taarten (kaastaart, strudel, appeltaart)		Ja	160 - 200	30 - 85	
		Ja	160 - 200	35 - 90	
Koekjes / Shortbread		Ja	150	20 - 40	
		Ja	140	30 - 50	
		Ja	140	30 - 50	
		Ja	135	40 - 60	
Kleine taartjes / Muffins		Ja	170	20 - 40	
		Ja	150	30 - 50	
		Ja	150	30 - 50	
		Ja	150	40 - 60	
Soesjes		Ja	180 - 200	30 - 40	
		Ja	180 - 190	35 - 45	
		Ja	180 - 190	35 - 45 *	
Meringues		Ja	90	110 - 150	
		Ja	90	130 - 150	
		Ja	90	140 - 160 *	
Pizza / Brood / Focaccia		Ja	190 - 250	15 - 50	
		Ja	190 - 230	20 - 50	
Pizza (Dun, dik, focaccia)		Ja	220 - 240	25 - 50 *	
Diepvriespizza		Ja	250	10 - 15	
		Ja	250	10 - 20	
		Ja	220 - 240	15 - 30	
Hartige taarten (groentetaart, quiche)		Ja	180 - 190	45 - 55	
		Ja	180 - 190	45 - 60	
		Ja	180 - 190	45 - 70 *	
Pasteitjes / Bladerdeeghapjes		Ja	190 - 200	20 - 30	
		Ja	180 - 190	20 - 40	
		Ja	180 - 190	20 - 40 *	

FUNCTIES



Conventioneel



Turbohetelucht



Hete lucht



Grill



Turbo Grill



Maxi Cooking



Multiflow Menu



Eco Turbo
Hetelucht

RECEPT	FUNCTIE	VOORVER- WARMEN	TEMPERATUUR (°C)	DUUR (MIN.)	ROOSTER EN ACCESSOIRES
Lasagne / puddinkjes / pasta uit de oven / cannelloni		Ja	190 - 200	45 - 65	
Lamsvlees/kalfsvlees/rundvlees/ varkensvlees 1 kg		Ja	190 - 200	80 - 110	
Gebr. varkensvlees met korst 2 kg		-	170	110 - 150	
Kip / konijn / eend 1 kg		Ja	200 - 230	50 - 100	
Kalkoen / gans 3 kg		Ja	190 - 200	80 - 130	
Vis uit de oven / in folie (filet, heel)		Ja	180 - 200	40 - 60	
Gevulde groenten (tomaten, courgettes, aubergines)		Ja	180 - 200	50 - 60	
Toast		-	3 (hoog)	3 - 6	
Visfilet / moten vis		-	2 (Medium)	20 - 30 **	
Worstjes / Kebab / Spareribs / Hamburgers		-	2 - 3 (gemiddeld - hoog)	15 - 30 **	
Gebraden kip 1-1,3 kg		-	2 (Medium)	55 - 70 ***	
Lamsbout / schenkel		-	2 (Medium)	60 - 90 ***	
Gebakken aardappeltjes		-	2 (Medium)	35 - 55 ***	
Groentegratin		-	3 (hoog)	10 - 25	
Koekjes	 Koekjes	Ja	135	50 - 70	
Taart	 Taart	Ja	170	50 - 70	
Ronde pizza	 Ronde pizza	Ja	210	40 - 60	
Complete maaltijd: Fruittaart (niveau 5) / lasagne (niveau 3) / vlees (niveau 1)		Ja	190	40 - 120 *	
Complete maaltijd: Fruittaart (niveau 5) / gebakken groenten (niveau 4) / lasagne (niveau 2) / gesneden vlees (niveau 1)	 Volled. maaltijd	Ja	190	40 - 120 *	
Lasagne en vlees		Ja	200	50 - 100 *	
Vlees en aardappelen		Ja	200	45 - 100 *	
Vis & Groenten		Ja	180	30 - 50 *	
Gevulde braadstukken		-	200	80 - 120 *	
Gesneden vlees (konijn, kip, lam)		-	200	50 - 100 *	

* Geschatte tijdsduur: Gerechten kunnen op verschillende tijdstippen afhankelijk van de persoonlijke voorkeur uit de oven worden verwijderd.

** Draai het vlees halverwege de bereidingstijd om.

*** Draai het voedsel na twee derde van de bereidingstijd om (indien nodig).

LEZEN VAN DE BEREIDINGSTABEL

De tabel geeft een overzicht van de beste functie, accessoires en het niveau voor het bereiden van verschillende soorten gerechten.

De bereidingstijden gelden vanaf het moment dat het gerecht in de oven wordt gezet, zonder de voorverwarmingstijd (indien nodig).

De bereidingstemperaturen zijn bij benadering en zijn afhankelijk van de hoeveelheid voedsel en het type accessoire dat wordt gebruikt.

Gebruik eerst de laagste aanbevolen waarden. Als de bereiding niet naar wens is, kunt u hogere waarden gebruiken.

Geadviseerd wordt om de bijgeleverde accessoires te gebruiken en indien mogelijk taartvormen en bakplaten van donker metaal. U kunt ook vormen of accessoires in Pyrex of steen gebruiken, maar vergeet niet dat de bereidingen iets langer duren.

ACCESSOIRES



Rooster



Ovenschaal of taartvorm
op het rooster



Opvangbak / Bakplaat
of ovenschaal op rooster



Druipplaat / Ovenschaal



Opvangbak met
500 ml water

REINIGEN EN ONDERHOUD

Zorg ervoor dat de oven afgekoeld is vooraleer te onderhouden of te reinigen.
Gebruik geen stoomreinigers.

Gebruik geen staalwol, schuursponsjes of schurende/bijtende reinigingsproducten, omdat deze het oppervlak van het apparaat kunnen beschadigen.

Draag beschermende handschoenen. De oven moet worden losgekoppeld van het elektriciteitsnet voordat u onderhoudswerkzaamheden uitvoert.

EXTERNE OPPERVLAKKEN

- Reinig de oppervlakken met een vochtig microvezeldoekje. Als ze zeer vuil zijn, voeg dan een paar druppels neutraal afwasmiddel toe aan het water. Droog af met een droge doek.
- Gebruik geen bijtende of schurende reinigingsmiddelen. Als een dergelijk product per ongeluk in contact komt met de oppervlakken het apparaat, verwijder het dan onmiddellijk met een vochtig microvezeldoekje.

INTERNE OPPERVLAKKEN

- Na elk gebruik moet de oven afkoelen en dan gereinigd worden, bij voorkeur wanneer die nog warm is, om afzettingen of vlekken veroorzaakt door voedselresten te verwijderen. Laat voor het drogen van condens die zich heeft gevormd vanwege het breiden van voedsel met een hoog vochtgehalte de oven volledig afkoelen en veeg het af met een doek of spons.

- Activeer de functie "Diamond Clean" voor een optimale reiniging van de interne oppervlakken. (Alleen bij enkele modellen).
- Maak het glas van de deur schoon met een geschikt vloeibaar reinigingsmiddel.
- Om de oven gemakkelijker te kunnen reinigen, kan de deur worden verwijderd.

ACCESSOIRES

Laat de accessoires na gebruik weken in water met afwasmiddel. Pak ze vast met handschoenen als ze nog heet zijn. Voedselresten kunnen met een afwasborstel of met een sponsje worden verwijderd.

VERVANGEN VAN HET LAMPJE

1. Koppel de oven los van de netvoeding.
2. Schroef het beschermkapje van de lamp, vervang de lamp en schroef het beschermkapje weer op de lamp.
3. Sluit de oven weer aan op de netvoeding.

Let op: Gebruik alleen halogeenlampen van 20-40 W/230 ~ V, type G9, T300°C. De lamp die in het product wordt gebruikt is specifiek ontworpen voor huishoudapparaten en is niet geschikt voor ruimteverlichting (EC-Richtlijn Nr. 244/2009). De lampjes zijn verkrijgbaar bij de Consumentenservice.

- Raak de halogeenlampen niet met blote handen aan omdat vingerafdrukken ze kunnen beschadigen. Gebruik de oven niet voordat het beschermkapje is teruggeplaatst.

DE DEUR VERWIJDEREN EN TERUGPLAATSEN

1. Om de deur te verwijderen opent u deze volledig en brengt u de vergrendelingen naar beneden totdat ze ontgrendeld zijn.

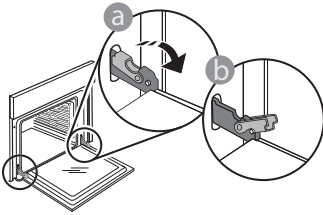

2. Sluit de deur zo ver mogelijk. Houd de deur stevig met beide handen beet – niet vasthouden aan de handgreep. Verwijder de deur door deze te blijven sluiten en tegelijkertijd omhoog te trekken totdat het loshaakt. Zet de deur opzij en laat deze op een zachte ondergrond rusten.

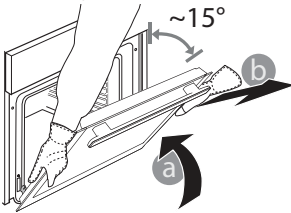

3. Monteer de deur opnieuw door deze te bewegen in de richting van de oven, de haken van de scharnieren uit te lijnen met de zitting en het bovenste deel op de zitting vast te zetten.
4. Laat de deur zakken en doe deze vervolgens volledig open. Breng de vergrendelingen omlaag naar hun oorspronkelijke positie: Zorg ervoor dat ze volledig naar beneden staan.

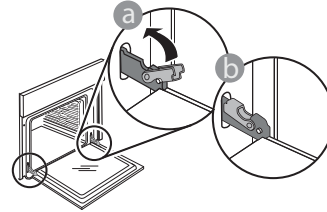

Zachtjes drukken, om te controleren of de vergrendelingen in de juiste positie staan.

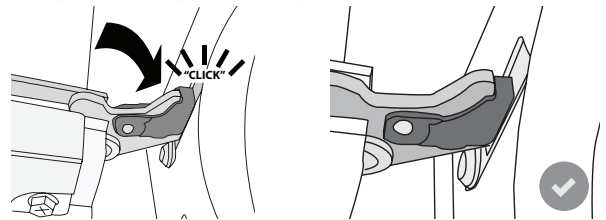

5. Probeer de deur te sluiten en controleer of het in lijn met het bedieningspaneel is. Als dit niet het geval is herhaalt u de bovenstaande stappen: Als het niet goed werkt kan de deur beschadigd raken.

PROBLEEMOPLOSSING

PROBLEEM	MOGELIJKE OORZAAK	OPLOSSING
De oven werkt niet.	Stroomonderbreking. Loskoppeling van het elektriciteitsnet.	Controleer of het elektriciteitsnet spanning heeft en of de oven is aangesloten. Zet de oven uit en weer aan, om te controleren of het probleem opgelost is.
Op de display verschijnt de letter "F" gevolgd door een nummer of letter.	Ovenstoring.	Zet de oven uit en weer aan, om te controleren of het probleem opgelost is. Probeer de "FABRIEKSRESET" uit te voeren, te selecteren in "INSTELLINGEN". Neem contact op met de dichtstbijzijnde Consumentenservice en vermeld het nummer dat volgt op de letter "F".
De oven wordt niet warm.	Wanneer "DEMO" op "Aan" staat, zijn alle bedieningen actief en de menu's zijn beschikbaar, maar de oven wordt niet verwarmd. DEMO verschijnt elke 60 seconden op het display.	Open "DEMO" via "INSTELLINGEN" en selecteer "Uit".
Het licht gaat uit.	"ECO" modus is "Aan".	Open "ECO" in "INSTELLINGEN" en selecteer "Uit".
De deur sluit niet goed.	De veiligheidsvergrendelingen staan in de verkeerde positie.	Zorg ervoor dat de veiligheidsvergrendelingen in de juiste positie staan, volgens de instructies voor het verwijderen en opnieuw plaatsen van de deur in de paragraaf "Reinigen en onderhoud".
De stroomvoorziening in huis valt uit.	Vermogensinstelling is verkeerd.	Controleer of uw thuisnetwerk tenminste een nominaal vermogen van meer dan 3 kW heeft. Als dat niet het geval is, verlaagt u het vermogen tot 13 ampère. Open "VERMOGEN" in "INSTELLINGEN" en selecteer "LAAG".

PRODUCT

 [www](http://www.docs.bauknecht.eu) De productfiche met energiegegevens van dit apparaat kan gedownload worden van de Bauknecht-website docs.bauknecht.eu

HOE DE GIDS VOOR GEBRUIK EN ONDERHOUD TE VERKRIJGEN

>  [www](http://www.docs.bauknecht.eu) Download de Gids voor Gebruik en Onderhoud van onze website docs.bauknecht.eu (u kunt deze QR code gebruiken), onder vermelding van de handelscode van het product.

> U kunt ook contact opnemen met onze Consumentenservice.



CONTACT OPNEMEN MET CONSUMENTENSERVICE

Onze contactgegevens staan in de garantiehandleiding. Wanneer u contact opneemt met de Consumentenservice gelieve de codes te vermelden die op het identificatieplaatje van het apparaat staan.

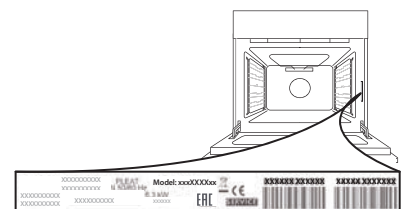

400011266759

Gedrukt in Italië