

GRACIAS POR HABER ADQUIRIDO UN PRODUCTO HOTPOINT.

Para recibir asistencia completa, registre el aparato en www.hotpoint.eu/register



Antes de usar el electrodoméstico, lea atentamente la guía de Salud y Seguridad.

Es obligatorio quitar los tornillos de protección para el transporte antes de usar el electrodoméstico. Para obtener información detallada sobre cómo quitarlos, consulte la Guía de instalación.

PANEL DE CONTROL

1. Botón ENCENDIDO/APAGADO
2. Botón SÓLO SECADO y luz indicadora
3. Botón BLOQUEO TECLAS y luz indicadora
4. Botón ACTIVE CARE
5. Luces indicadoras de ACTIVE CARE
6. Botón MARCHA/PAUSA y luz indicadora
7. Botón INICIO DIFERIDO y luz indicadora
8. Botón NIVEL DE SECADO
9. Botón CENTRIFUGADO
10. Botón TEMPERATURA
11. SELECTOR DE CICLOS DE LAVADO



TABLA DE CICLOS DE LAVADO

Carga máxima de lavado 9 kg. Carga máxima de secado 6 kg.
El consumo de energía con la lavadora apagada es de 0.5 W/encendida es de 8 W

Ciclo de lavado	Temperatura		Vel. de centrifugado máx. (rpm)	Carga máx. lavado (kg)	Duración (h : m)	Secado	Carga máx. secado (kg)	Detergentes y aditivos		Detergente recomendado		Humedad residual % (***)	Consumo de energía kWh	Cantidad total de agua l	Temperatura de lavado °C
	Ajustes	Intervalo						Lavado	Suavizante	Detergente en polvo	Detergente líquido				
1 Lava & Seca XS Rápido	30 °C	30 °C	1400	1.0	**	✓	1.0	●	○	-	✓	-	-	-	-
2 Lava & Seca Mixto	30 °C	✳ - 30 °C	1200	3.0	**	✓	3.0	●	○	-	✓	-	-	-	-
3 Lava & Seca XL Cama/Baño	60 °C	✳ - 60 °C	1400	5.0	**	✓	5.0	●	○	-	✓	-	-	-	-
4 Algodón (2)	40 °C	✳ - 60 °C	1400	9.0	3:55	✓	6.0	●	○	✓	✓	49	1.40	105	45
5 Sintéticos (3)	40 °C	✳ - 60 °C	1200	4.0	2:55	✓	4.0	●	○	✓	✓	35	0.80	55	43
6 Lana	40 °C	✳ - 40 °C	800	2.0	**	✓	2.0	●	○	-	✓	-	-	-	-
7 Delicados	30 °C	✳ - 30 °C	600 (****)	1.0	**	✓	1.0	●	○	-	✓	-	-	-	-
8 Antialérgico	60 °C	40 °C - 60 °C	1400	5.0	**	✓	5.0	●	○	✓	✓	-	-	-	-
9 Antimanchas	20 °C	✳ - 20 °C	1400	9.0	**	✓	6.0	●	○	-	✓	-	-	-	-
10 Lavado & Higiene Vapor	60 °C	✳ - 60 °C	1400	5.0	**	-	-	●	○	✓	✓	-	-	-	-
11 Centrif. & Drenaje *	-	-	1400	9.0	**	✓	6.0	-	-	-	-	-	-	-	-
12 Aclarado & Centrif.	-	-	1400	9.0	**	✓	6.0	-	○	-	-	-	-	-	-
13 Lavado 20 °C	20 °C	✳ - 20 °C	1400	9.0	1:50	-	-	●	○	-	✓	49	0.16	90	22
14 Eco 40-60 (1) (Lavado)	40 °C	40 °C	1351	9.0	3:48	✓	6.0	●	○	✓	✓	53	0.73	59	35
			1351	4.5	2:54	✓		●	○	✓	✓	53	0.52	57	32
			1351	2.5	2:15	✓		●	○	✓	✓	53	0.28	38	23
15 Intensivo 60-90 °C	60 °C	✳ - 90 °C	1400	9.0	2:45	✓	6.0	●	○	✓	✓	49	0.90	90	55
16 Lavado Rápido	30 °C	✳ - 30 °C	1200 (****)	4.5	0:30	-	-	●	○	-	✓	71	0.20	45	27

● Dosis necesaria ○ Dosis opcional

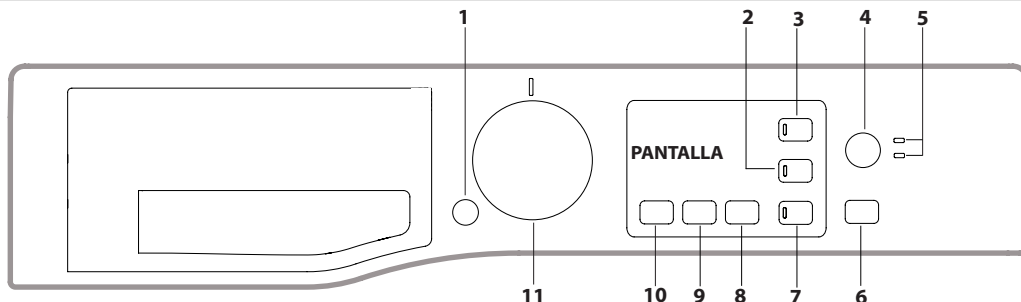
14 Eco 40-60 (4) (Lavado y secado)	40 °C	40 °C	1351	6.0	9:20	✓	6.0	●	○	✓	✓	0	3.80	75	33
			1351	3.0	5:10	✓	3.0	●	○	✓	✓	0	1.98	47	32

La duración del ciclo indicado en la pantalla o en el manual de instrucciones es estimado y ha sido calculado en condiciones normales. La duración efectiva puede variar en función de numerosos factores, como la temperatura o presión del agua entrante, temperatura exterior, cantidad de detergente, cantidad y tipo de carga, equilibrado de la carga y otras opciones adicionales que se hayan seleccionado. Los valores dados para programas que no sean Eco 40-60 son solo indicativos.

1) Eco 40-60 (Lavado) - Ciclo de lavado de prueba en cumplimiento del reglamento Ecodesign 2019/2014 de la UE. El programa más eficiente en términos de consumo de agua y energía para el lavado de prendas de algodón con suciedad normal. Nota: los valores de velocidad de centrifugado mostrados en la pantalla pueden diferir ligeramente de aquellos indicados en la tabla.

4) Eco 40-60 (Lavado y secado) - Ciclo de prueba de lavado y secado según el reglamento Ecodesign 2019/2014 de la UE. Para acceder al ciclo de lavado y secado, seleccione el programa de lavado "Eco 40-60" y ajuste el nivel de secado en "A3". El programa más eficiente en términos de consumo de agua y energía para el lavado y secado de prendas de algodón con suciedad normal. Al finalizar el ciclo, las prendas se pueden guardar directamente en el armario.

DESCRIPCIÓN DEL PRODUCTO

1. Parte superior
2. Cajón de detergente
3. Panel de control
4. Asa
5. Puerta
6. Bomba de drenaje (detrás del zócalo)
7. Zócalo (extraíble)
8. Patas ajustables (2)

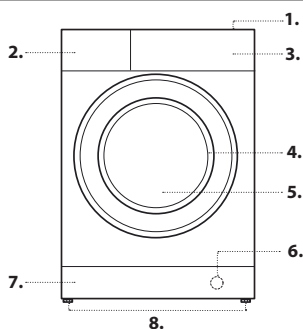

Para todos los institutos de pruebas:

2) Ciclo Algodón largo: seleccione el programa ALGODÓN a la temperatura de 40 °C.

3) Ciclo Sintéticos largo: seleccione el ciclo SINTÉTICOS a una temperatura de 40 °C.

* Si se selecciona el ciclo 11 excluyendo el centrifugado, la lavadora solamente drena.

** La duración de los programas de lavado pueden consultarse en la pantalla.

*** Después del fin del programa, con centrifugado a la máxima velocidad seleccionable, en configuración de default.

**** La pantalla muestra sólo la velocidad de centrifugado sugerida por defecto.

CAJÓN DE DETERGENTE

Compartimento *:

No introduzca detergente en este compartimento.

Compartimento 1: Detergente de lavado (en polvo o líquido)

Si se usa detergente líquido, dejar colocado el separador de plástico A (en dotación) para dosificar mejor la cantidad de detergente.

Si se usa detergente en polvo, coloque el separador en la ranura B.

Compartimento 2: Aditivos (suavizantes, etc.)

El suavizante no debe exceder el nivel "MAX".

! Utilizar detergente en polvo para prendas de algodón blancas, para el prelavado y para el lavado a una temperatura de más de 60 °C.

! Seguir las instrucciones del envase del detergente.

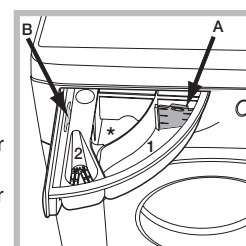

CICLOS DE LAVADO

Siga cuidadosamente las instrucciones de los símbolos que figuran en las etiquetas de las prendas para un correcto lavado. El valor que se indica en el símbolo es la temperatura máxima recomendada para el lavado de la prenda.



Lava & Seca XS Rápido

Este ciclo sirve para lavar y secar sin interrupción prendas pequeñas o camisetas de diferentes tejidos y colores, hasta 1kg en 45'. Para lograr resultados óptimos, use un detergente líquido.

Lava & Seca Mixto

Utilice este ciclo para lavar y secar prendas mixtas (algodón y sintéticos) en menos de 4 horas. Este ciclo se puede usar para lavar y secar cargas de hasta la mitad de la capacidad de secado de la máquina; se recomienda utilizar detergente líquido.

Lava & Seca XL Cama/Baño

Este ciclo sirve para lavar y secar sin interrupción elementos de algodón voluminosos, como sábanas y toallas, con la posibilidad de cargar la máquina completamente; se recomienda utilizar detergente líquido.

Algodón

Adecuado para el lavado de toallas, ropa interior, manteles, etc. de lino resistente y algodón, sucios o muy sucios.

Sintéticos

Específico para prendas sintéticas (ej. poliéster, poliacrílico, viscosa, etc.). Si la suciedad resulta difícil de eliminar, se puede aumentar la temperatura a 60° y se puede utilizar detergente en polvo.

Lana - Wool Care

El ciclo de lavado de la lana ha sido aprobado por The Woolmark Company para el lavado de prendas de lana lavables a máquina, siempre que el lavado se realice respetando las instrucciones contenidas en la etiqueta de la prenda y las indicaciones suministradas por el fabricante de la lavadora. El logo Woolmark es una marca de certificación en muchos países. M2227



Delicados

Para el lavado de prendas muy delicadas. Para el mejor resultado, se recomienda dar la vuelta a las prendas antes del lavado y utilizar detergente líquido. Si se añade una opción de secado temporizada, al final del ciclo de lavado se realiza un ciclo de secado muy delicado, gracias a una manipulación ligera y a un control adecuado de la temperatura del chorro de agua. Las duraciones recomendadas son:

- 1 kg de prendas sintéticas --> 150 min
- 1 kg de prendas sintéticas y de algodón --> 180 min
- 1 kg de prendas de algodón --> 180 min

El grado de sequedad depende de la carga y la composición del tejido.

Antialérgico

Adecuado para eliminar los principales alérgenos como polen, ácaros o pelo de gato o perro.

Antimanchas

Este programa asegura la eliminación de manchas a bajas temperaturas, preservando los tejidos y los colores. Es adecuado para el lavado de prendas de colores resistentes muy sucias. Cuando se utilice este programa, se aconseja no mezclar prendas de distintos colores. Se aconseja el uso de detergente en polvo.

Lavado & Higiene Vapor

Este ciclo es adecuado para lavar prendas de algodón. El lavado es mejorado por la generación de vapor al final del ciclo, que elimina hasta el 99,9% de virus y bacterias*, sin el uso de aditivos desinfectantes.

! Se podría percibir la presencia de vaho en la puerta de la lavadora a causa del vapor que se genera durante el funcionamiento.

*Probado independientemente por Intertek con Prototipovirus de roedores de tipo 1, un virus representativo, y con bacterias de alergia en el programa Algodón 60°C con la opción Higiene Vapor activada.

Centrif. & Drenaje

Centrifuga la carga y vacía el agua. Para prendas resistentes. Si se excluye el ciclo de centrifugado, la lavadora solamente desagua.

Aclarado & Centrif.

Aclara y luego centrifuga. Para prendas resistentes.

Lavado 20°C

Para el lavado de prendas de algodón poco sucias a una temperatura de 20 °C.

Eco 40-60

Para el lavado de prendas de algodón con suciedad normal lavables a 40°C o 60°C simultáneamente en el mismo ciclo. Es el programa de algodón estándar y el más eficiente en cuanto a consumo de agua y energía.

! El ciclo se ejecuta sólo a 40°C según la reglamentación.

Intensivo 60-90°C

Para prendas de colores resistentes y blancos muy sucios.

Lavado rápido

Para el lavado rápido de prendas poco sucias. No es adecuado para lana, seda o prendas que deben lavarse a mano.

PANTALLA

La pantalla es muy útil a la hora de programar la lavadora secadora y proporciona mucha información.

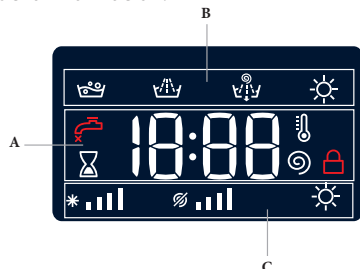

La sección **A** muestra la duración de los ciclos de lavado disponibles y, una vez que empieza el ciclo, muestra el tiempo restante hasta el fin del ciclo (la pantalla muestra en principio la duración máxima del ciclo seleccionado, que en lo sucesivo varía según la carga de la lavadora y los ajustes elegidos); si se ha seleccionado la función de Inicio Diferido, la pantalla muestra el tiempo restante hasta el comienzo del ciclo de lavado seleccionado.

Además, pulsando el botón correspondiente se visualizan los valores máximos de temperatura, velocidad de centrifugado y tipo de secado relativos al programa seleccionado o a los programas seleccionados más recientemente, si son compatibles con el programa seleccionado.

Las "fases de lavado" relativas al ciclo seleccionado y la "fase de lavado" en ejecución aparecen en la sección **B**:

- Lavado principal
- Aclarado
- Centrifugado/Drenaje
- Secado

La sección **C** muestra -de izquierda a derecha- los iconos correspondientes a la temperatura, al centrifugado y al secado.

Las barras de "temperatura" * indican la máxima temperatura seleccionable para el ciclo elegido.

Las barras de "centrifugado" indican la máxima velocidad de centrifugado seleccionable para el ciclo elegido.

El símbolo se enciende durante la selección de los ajustes de secado.

INDICADOR DE PUERTA BLOQUEADA

Si está encendido, el símbolo indica que la puerta está bloqueada. Para evitar cualquier tipo de daño, espere hasta que el símbolo se apague antes de intentar abrir la puerta.

Para abrir la puerta mientras un ciclo está en marcha, pulse el botón MARCHA/PAUSA ; si el símbolo está apagado, la puerta puede abrirse.

PRIMERA PUESTA EN MARCHA

Una vez que la lavadora haya sido instalada, y antes de usarla por primera vez, realice un ciclo de lavado sin ropa y con detergente, y utilice el ciclo "Autolimpieza".

USO DIARIO

Prepare la ropa siguiendo los consejos que aparecen en la sección "TRUCOS Y CONSEJOS".

- Pulse el botón ENCENDIDO/APAGADO ; la luz indicadora de MARCHA/PAUSA parpadeará lentamente.

- Abra la puerta. Introduzca la colada y asegúrese de no superar la carga máxima indicada en la tabla del ciclo de lavado.

- Extraiga el cajón de detergente y vierta el detergente en la cubeta correspondiente como se describe en la sección "CAJÓN DE DETERGENTE".

- Cierre la puerta.

- La máquina mostrará automáticamente la temperatura y velocidad de centrifugado máximas para el ciclo seleccionado, o en su defecto, los últimos valores seleccionados si son compatibles con el ciclo de lavado elegido. Al pulsar el botón se reduce gradualmente la temperatura del agua, hasta llegar a "OFF" (agua fría). Al pulsar el botón se reduce gradualmente la velocidad de centrifugado hasta excluirlo completamente ("OFF"). Al pulsar los botones nuevamente se restablecen los valores máximos del ciclo seleccionado.

- Seleccione el ciclo de lavado deseado.

- Seleccione las funciones deseadas.

INICIO DEL CICLO

Pulse el botón MARCHA/PAUSA .

La máquina bloquea la puerta (símbolo encendido) y el tambor empieza a girar; la puerta se desbloquea (símbolo apagado) y se vuelve a bloquear (símbolo encendido) como fase de preparación de cada ciclo de lavado. El sonido "clac" es signo del funcionamiento del mecanismo de bloqueo de la puerta. Una vez bloqueada la puerta, el tambor se llena de agua y comienza el ciclo de lavado.

INTERRUMPIR UN CICLO

Para interrumpir el ciclo de lavado, pulse el botón MARCHA/PAUSA otra vez; la luz indicadora parpadeará. Para reanudar el ciclo de lavado desde el punto de la interrupción, pulse el botón MARCHA/PAUSA nuevamente.

APERTURA DE LA PUERTA (SI FUERA NECESARIO)



Una vez iniciado el ciclo, el símbolo se enciende para indicar que no se puede abrir la puerta. Mientras el ciclo de lavado está en funcionamiento, la puerta permanece bloqueada. Para abrir la puerta mientras el ciclo está en marcha, por ejemplo para añadir o sacar prendas, pulse el botón de MARCHA/PAUSA para pausar el ciclo; la luz indicadora parpadeará. Si el símbolo está apagado, se puede abrir la puerta. Pulse de nuevo el botón de MARCHA/PAUSA para reanudar el ciclo.

CAMBIAR UN CICLO DE LAVADO EN FUNCIONAMIENTO

Para cambiar un programa de lavado mientras este está en funcionamiento, pare la lavadora secadora pulsando el botón de MARCHA/PAUSA (la correspondiente luz indicadora parpadeará), luego seleccione el nuevo ciclo deseado y pulse el botón de MARCHA/PAUSA de nuevo.

! Para cancelar un ciclo que ya ha empezado, mantenga pulsado el botón ENCENDIDO/APAGADO . El ciclo se parará y la lavadora se apagará.

FIN DEL CICLO DE LAVADO

Se indicará con la palabra "END" en la pantalla. Cuando el símbolo  se apague, se podrá abrir la puerta. Abra la puerta y apague la máquina. Si no se pulsa el botón de "ENCENDIDO/APAGADO" , la lavadora se apagará automáticamente 10 minutos después. Corte el paso del agua y vacíe la lavadora. Deje la puerta entreabierta para permitir que el tambor se seque.

OPCIONES

- Si la opción seleccionada no es compatible con el ciclo de lavado ajustado, una luz indicadora parpadeará y la opción no se activará.

Inicio diferido

Para retrasar el comienzo del ciclo de lavado seleccionado, pulse el botón varias veces hasta alcanzar el lapso de espera deseado. Para desactivar la función de comienzo retrasado, presione el botón hasta que aparezca "OFF" en la pantalla.

Temperatura

Cada ciclo de lavado tiene una temperatura prevista. Para modificar la temperatura, pulse el botón . El valor aparecerá en la pantalla.

Centrifugado

Cada ciclo de lavado tiene una velocidad de centrifugado prevista. Para modificar la velocidad de centrifugado, pulse el  botón. El valor aparecerá en la pantalla.

Active Care

Esta lavadora secadora está equipada con la innovadora tecnología "Active Care", que puede activarse en 2 modos:

- Cuando Active Care está en modo "Lavado", el agua y el detergente se pre-mezclan para activar inmediatamente los ingredientes de limpieza del detergente. La emulsión obtenida se introduce directamente en el tambor de la lavadora secadora y penetra en las fibras con mayor eficacia, para eliminar la suciedad a baja temperatura, preservando los colores y los tejidos.
- Cuando Active Care está en modo "Lava & Seca", además de las funciones del modo "Lavado", la tecnología Active Care selecciona la temperatura de secado correcta para asegurar resultados de secado impecables.

! Nótese que en el modo "Lava & Seca" la fase de secado se activa automáticamente y comienza inmediatamente después de la fase de lavado sin ninguna interrupción.

Los ciclos compatibles con Active Care son: Algodón, Sintéticos, Antialérgico, Antimanchas e Intensivo 60-90°C

! La opción modifica la duración del ciclo.

Nivel de secado

El botón  "Nivel de secado" añade una fase de secado que comenzará automáticamente al final de la fase de lavado, sin interrupción. La máquina selecciona el nivel de secado máximo compatible con el ciclo de lavado seleccionado. Es posible cambiar el ajuste de secado pulsando el botón para elegir el nivel de secado o el tiempo de secado deseado:

- **Armario (A3):** adecuado para ropa que se puede guardar en el armario sin planchar.

- **Percha (A2):** ideal para prendas que no necesitan secarse por completo.

- **Plancha (A1):** adecuado para prendas que necesitan planchado; la humedad residual facilita la eliminación de las arrugas.





- **Tiempo de secado:** de **210 a 30** minutos.

! Siempre se añade un periodo de enfriamiento al final de cada ciclo de secado.

Si la carga de ropa por lavar y secar supera la capacidad máxima de secado de la máquina, efectúe sólo el lavado.





Luego retire algunas prendas del tambor hasta reducir la carga a la capacidad máxima de secado. Siga las instrucciones del ciclo "Sólo secado".

Sólo secado

El botón  "Sólo secado"  sirve para lanzar un ciclo de sólo secado. Seleccione el ciclo de lavado compatible con el tipo de ropa que desee secar. Pulse el botón  para omitir la fase de lavado y efectuar sólo el secado. El nivel de secado se ajusta automáticamente en el máximo posible para el ciclo seleccionado. Es posible cambiarlo pulsando el botón de secado . Pulse el botón de Marcha. Los ciclos compatibles aparecen en la "Tabla de ciclos de lavado".

! Siempre se añade un periodo de enfriamiento al final de cada ciclo de secado.

BLOQUEO TECLAS

Para activar el bloqueo del panel de control, pulse y mantenga pulsado el botón  durante aproximadamente 2 segundos. Cuando aparece en pantalla el símbolo , el panel de control está bloqueado (excepto el botón ENCENDIDO/APAGADO ). Esto impide que se modifiquen accidentalmente los ciclos de lavado, sobre todo cuando hay niños en casa. Para desactivar el bloqueo del panel de control, pulse y mantenga pulsado el botón  durante aproximadamente 2 segundos.

TRUCOS Y CONSEJOS

Divida la colada por:

Tipo de tejido (algodón, fibras variadas, sintéticos, lana, prendas de lavado a mano). Color (separe las prendas de color de las blancas, lave las prendas de color nuevas por separado). Prendas delicadas (lave las prendas pequeñas - como medias de nailon - y las prendas con cierres - como sujetadores - en una bolsa para colada).

Vacíe los bolsillos:

Objetos como monedas o encendedores pueden dañar el tambor y otros componentes de la lavadora secadora. Revise todos los bolsillos.

Siga la recomendación de dosificación / aditivos

Para optimizar el resultado de limpieza y evitar irritaciones cutáneas por exceso de detergente residual. Y también para ahorrar dinero, evitando el derroche de detergente.

Utilice bajas temperaturas y una mayor duración

Los programas más eficientes en cuanto al consumo de energía son generalmente los que funcionan a temperaturas más bajas y de mayor duración.

Respete el nivel de carga

Cargue la lavadora en la medida indicada en la "Tabla de ciclos de lavado" para ahorrar agua y energía.

Ruido y residuos de humedad

Dependen de la velocidad del tambor: cuanto más alta la velocidad, más alto será el ruido y menores los residuos de humedad.

CUIDADO Y MANTENIMIENTO

Antes de efectuar tareas de limpieza y mantenimiento, apague la lavadora secadora y desconéctela de la corriente. No utilice líquidos inflamables para limpiar la lavadora secadora. Haga limpieza y mantenimiento de la lavadora secadora periódicamente (al menos 4 veces al año).

Corte el paso del agua y desconecte la lavadora de la corriente

Cierre la llave de paso del agua después de cada lavado. Así se limita el desgaste del sistema hidráulico de la lavadora secadora y se ayuda a prevenir pérdidas.

Desconecte de la corriente la lavadora secadora para limpiarla y para todas las tareas de mantenimiento.

Limpe la lavadora secadora

Las partes externas y los componentes de goma del aparato se pueden limpiar con un paño suave humedecido en agua tibia con jabón. No use disolventes ni sustancias abrasivas.

La lavadora secadora cuenta con un ciclo de "Autolimpieza" para sus partes internas; debe utilizarse sin ninguna carga en el tambor.

Para optimizar este ciclo, es posible utilizar detergente (10 % de la cantidad especificada para prendas ligeramente sucias) o aditivos especiales para limpiar la lavadora secadora. Se recomienda realizar un ciclo de limpieza cada 40 ciclos de lavado.

Para iniciar el programa, pulse el botón  durante 5 segundos.

El ciclo comenzará automáticamente y durará unos 70 minutos. Para detener el ciclo, pulse el botón MARCHA/PAUSA .

Limpieza del cajón de detergente

Para quitar el cajón del detergente, levántelo y tire hacia fuera. Lavarlo con agua corriente; repetir esta operación con frecuencia.

Cuidado de la puerta y del tambor

Deje siempre la puerta entreabierta para evitar la aparición de malos olores.

Limpieza de la bomba

La lavadora secadora cuenta con una bomba auto limpiadora que no requiere mantenimiento. A veces pueden caer objetos pequeños (como monedas o botones) en la precámara que protege la bomba, ubicada en la parte inferior de la lavadora.

! Asegúrese de que el ciclo de lavado haya terminado y desenchufe la máquina.

Para acceder a la precámara:

1. quite el panel de cobertura situado en la parte delantera de la máquina con la ayuda de un destornillador presionando en el centro y a los lados y úselo como palanca;
2. desenrosque la tapa de la bomba de drenaje girándola en sentido antihorario: es normal que salga un poco de agua;
3. limpie el interior completamente;
4. vuelva a enroscar la tapa;
5. coloque el panel en su lugar, asegurándose de que los ganchos hayan sido introducidos correctamente en las ranuras correspondientes antes de empujarlo hacia la máquina.

Controlar el tubo de alimentación de agua

Controle el tubo de alimentación al menos una vez al año. Si presenta grietas o está roto, deberá ser sustituido: durante los lavados, las fuertes presiones del agua podrían provocar roturas imprevistas en el tubo.

! Nunca use tubos que hayan sido usados anteriormente.

ACCESORIOS

Póngase en contacto con nuestro Servicio Técnico para conocer cuáles de los siguientes accesorios están disponibles para este modelo de lavadora secadora.

Kit de apilado para lavadora

Con este accesorio es posible colocar la secadora encima de la lavadora secadora, ahorrando espacio y facilitando la carga y descarga de la secadora.

TRANSPORTE Y MANIPULACIÓN

No levante la lavadora secadora sujetándola por la parte superior.

Desenchufe el aparato y cierre el paso del agua. Compruebe que la puerta y el cajón de detergente están bien cerrados. Separe el tubo de alimentación de la toma del agua y luego separe el tubo del desagüe. Vacíe el agua que queda en el tubo y asegure este último para que no se dañe durante el transporte.

Coloque los tornillos de transporte. Repita, en orden inverso, el procedimiento de extracción de los tornillos de transporte descrito en las "Instrucciones de instalación".

MODO DEMO: para desactivar esta función, apague la lavadora secadora. Luego mantenga pulsado el botón "MARCHA/PAUSA" ▷⏸, en 5 segundos pulse también el botón "ENCENDIDO/APAGADO" ⏻ y mantenga pulsados ambos botones durante 2 segundos.

RESOLUCIÓN DE PROBLEMAS

Su lavadora secadora podría fallar ocasionalmente. Antes de ponerse en contacto con el Servicio de Asistencia Técnica, primero fíjese si se trata de un problema que puede resolverse fácilmente usando la siguiente lista.

Anomalías	Posibles causas/Solución
La lavadora secadora no se enciende.	El aparato no está enchufado completamente a la toma de corriente o no lo suficiente como para hacer contacto.
	No hay corriente eléctrica en casa.
El ciclo de lavado no comienza.	La puerta de la lavadora secadora no está bien cerrada.
	El botón ENCENDIDO/APAGADO ⏻ no ha sido pulsado.
	El botón MARCHA/PAUSA ▷⏸ no ha sido pulsado.
	La llave de paso del agua está cerrada.
La lavadora secadora no se llena de agua (en la pantalla aparece "H2O").	Se ha programado el inicio diferido.
	El tubo de alimentación de agua no está conectado al grifo.
	El tubo presenta pliegues.
	La llave de paso del agua está cerrada.
	Falta agua en la casa.
	La presión es demasiado baja.
La lavadora secadora carga y descarga agua continuamente.	El botón MARCHA/PAUSA ▷⏸ no ha sido pulsado.
	La manguera de desagüe no está instalada a una altura entre los 65 y 100 cm del suelo.
	El extremo del tubo de desagüe está sumergido en el agua.
	El sistema de descarga de pared no tiene un respiradero.
	Si el problema persiste después de estas comprobaciones, cierre la llave de paso del agua, apague el aparato y póngase en contacto con el Servicio de Asistencia Técnica. Si la vivienda se encuentra en uno de los pisos más altos de un edificio, es posible que se den fenómenos de sifonaje, hecho que provocaría que la lavadora secadora cargara y drene agua continuamente. Para solucionar el problema, en los comercios hay disponibles válvulas especiales antisifón que evitan este fenómeno.
La lavadora secadora no dreña o no centrifuga.	El ciclo no incluye el desagüe: con ciertos ciclos debe iniciarse manualmente.
	El tubo de desagüe presenta pliegues.
	El conducto de desagüe está obstruido.
La lavadora secadora vibra mucho durante el centrifugado.	El tambor no se desbloqueó correctamente durante la instalación.
	La lavadora secadora no está nivelada.
	La lavadora secadora está demasiado cerca de otros muebles y paredes.
La lavadora secadora tiene fugas.	El tubo de alimentación de agua no está enroscado correctamente.
	El cajón de detergente está obstruido.
	El tubo del desagüe no está bien ajustado.
La luz indicadora de Marcha/PAUSA ▷⏸ parpadea rápidamente y aparece un código de error en la pantalla (por ejemplo: F-01, F-..).	Apague y desenchufe la máquina. Espere aproximadamente 1 minuto y vuelva a enchufarla y encenderla. Si el problema persiste, póngase en contacto con el Servicio de Asistencia Técnica.
Hay demasiada espuma.	El detergente no es adecuado para lavar a máquina (debe tener una leyenda como "para lavasecadoras" o "para lavado a mano o a máquina" o similar).
	Se ha puesto demasiado detergente.
La lavadora secadora no seca.	El artefacto no está enchufado a la toma de corriente o no lo suficiente como para hacer contacto.
	Se ha producido un corte de corriente en la casa.
	La puerta del aparato no está bien cerrada.
	Se ha programado un Inicio Diferido.
	El NIVEL DE SECADO está en posición OFF.



Es posible informarse sobre las políticas, la documentación estándar, el pedido de repuestos, y conseguir más información sobre el producto:

Visitando nuestra página web <http://docs.hotpoint.eu> y parts-selfservice.whirlpool.com

- Utilizando el código QR.
- También es posible **contactar con nuestro servicio posventa** (número de teléfono en la garantía). Al contactar con el servicio de asistencia, indicar los códigos que figuran en la placa de identificación del producto.
- Para más información sobre la reparación y el mantenimiento consulte la página www.hotpoint.com

El dato del modelo se puede conseguir utilizando el código QR que figura en la etiqueta de la energía. La etiqueta también contiene la identificación del modelo útil para consultar el portal de registro en <https://eprel.ec.europa.eu>

