

**Bauknecht**



**Bedienungsanleitung  
Gebruiksaanwijzing**

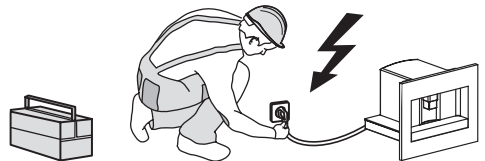
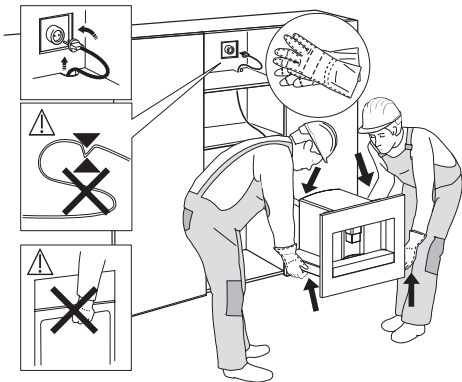
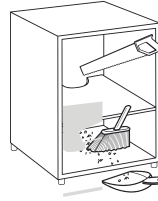
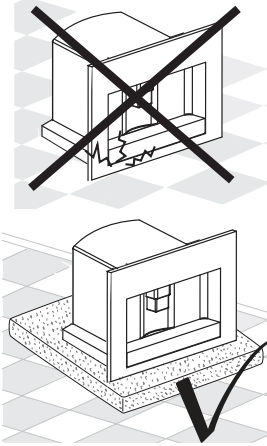
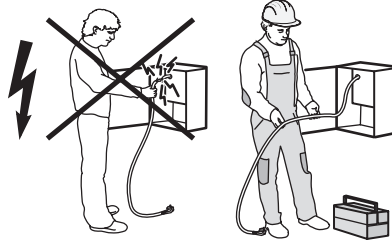
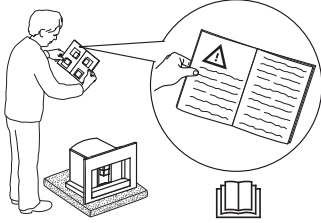
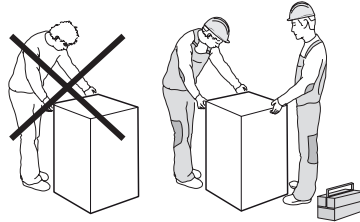
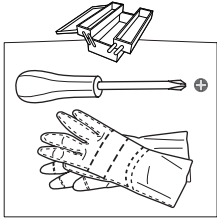

FIG. 1

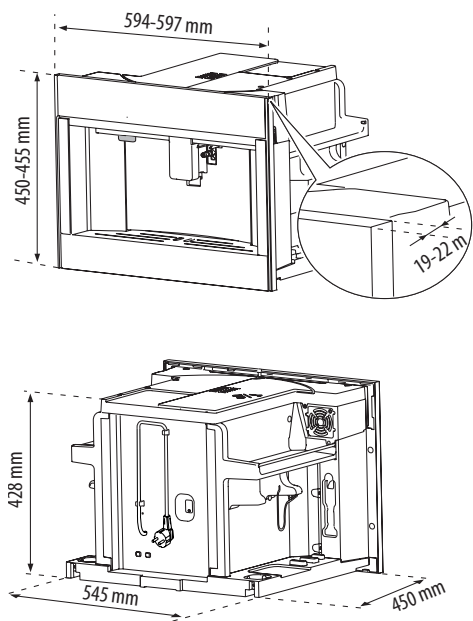

FIG. 2

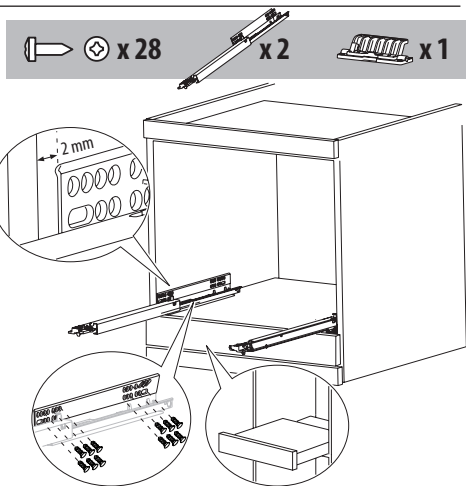

FIG. 2A

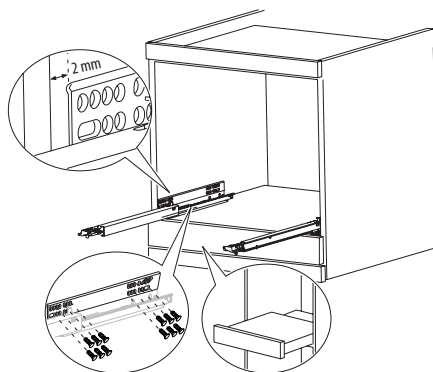
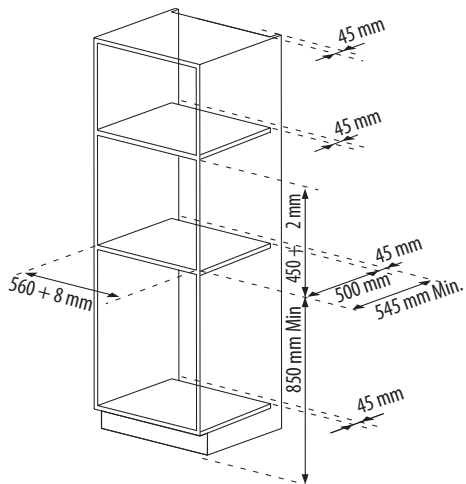

FIG. 3

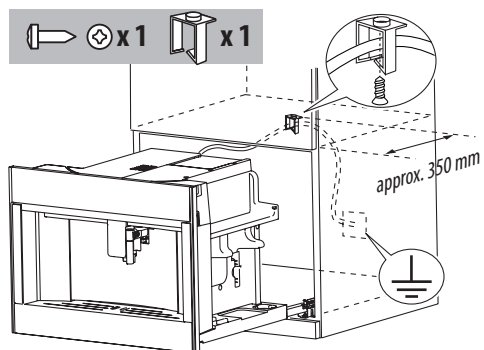

FIG. 5

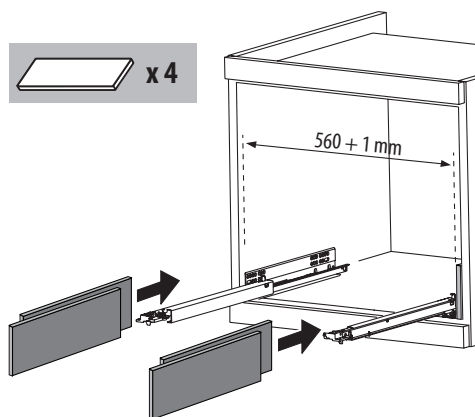

FIG. 4

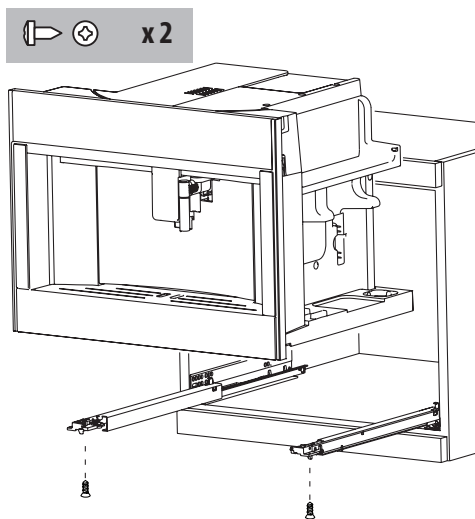

FIG. 6

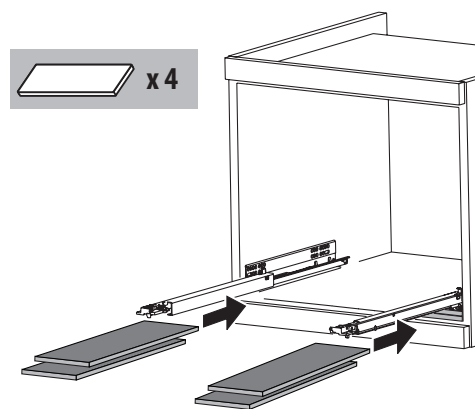
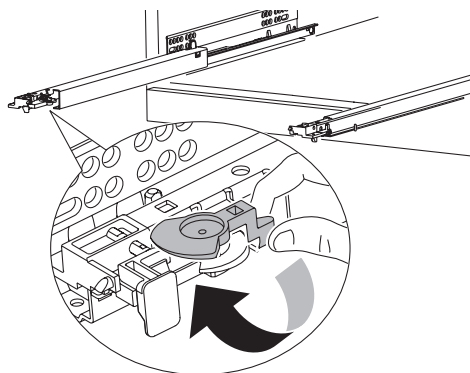
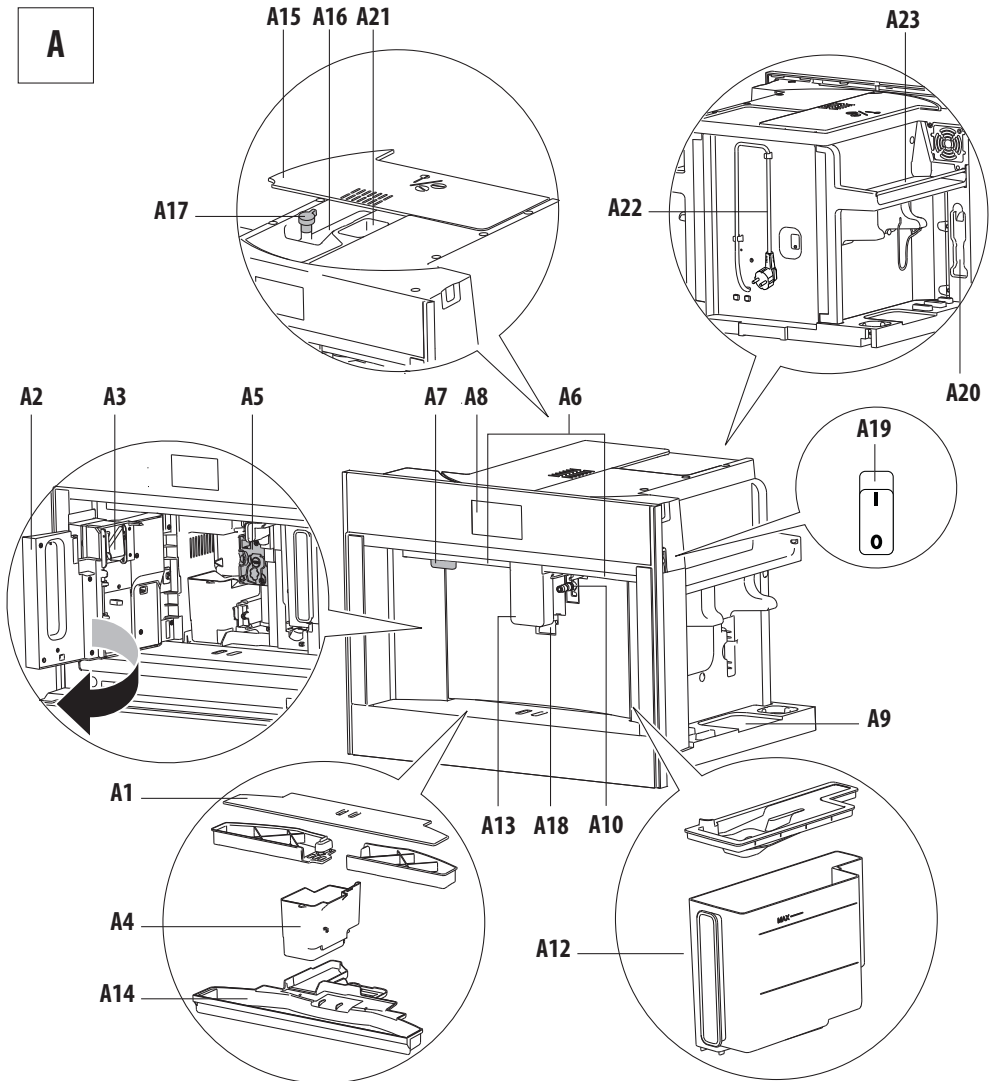

FIG. 7



**A**



**B**

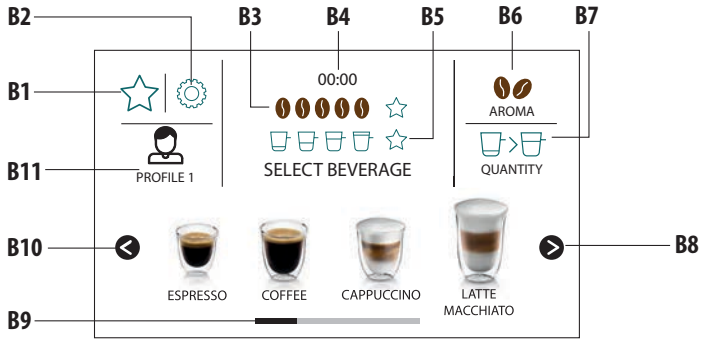

**C**

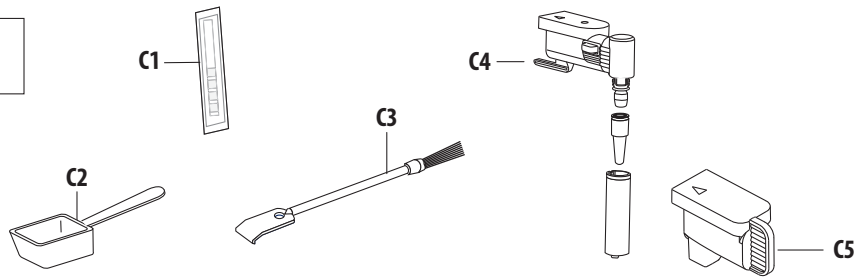

**D**

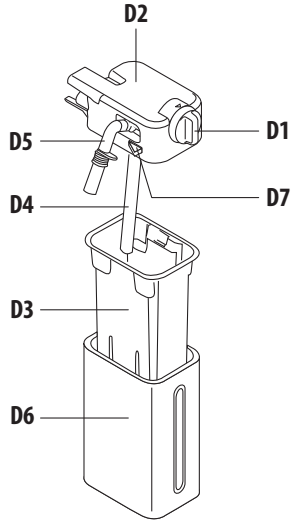

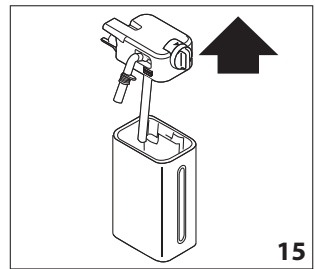
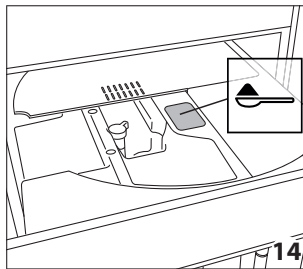
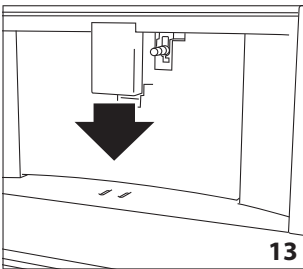
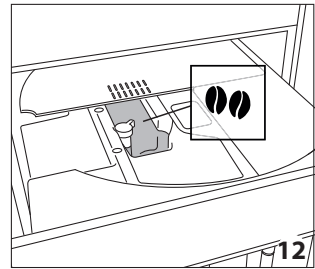
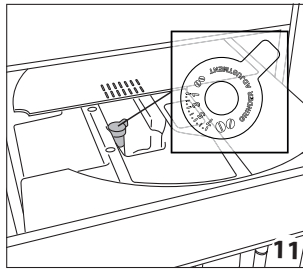
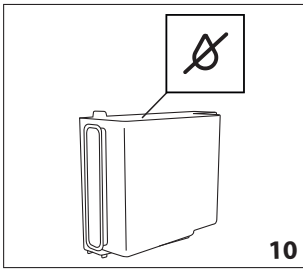
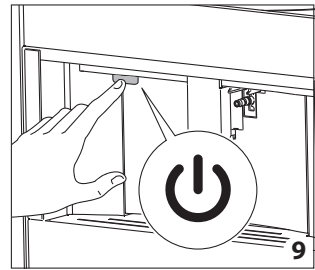
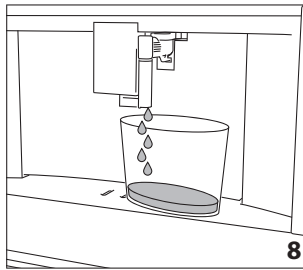
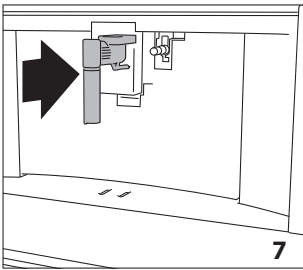
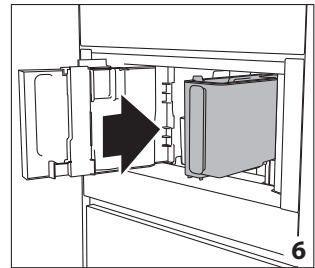
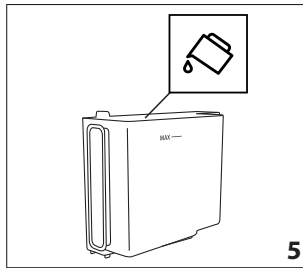
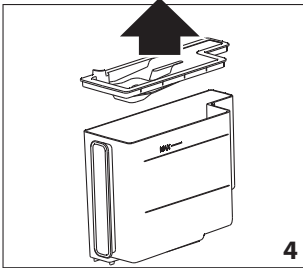
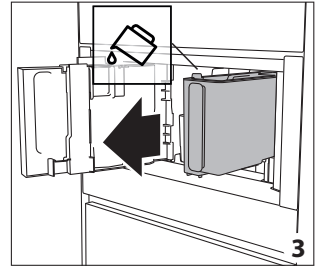
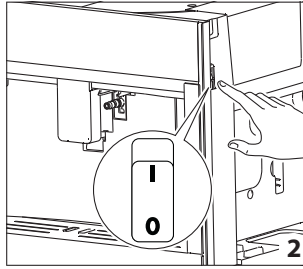
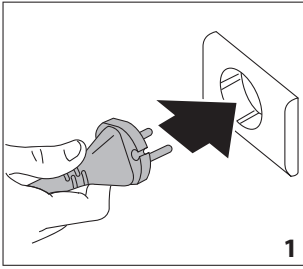

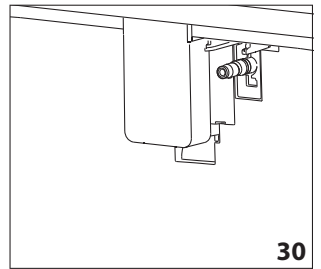
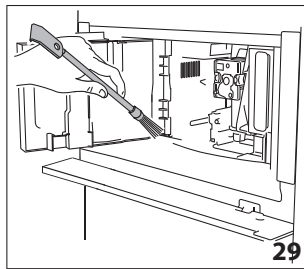
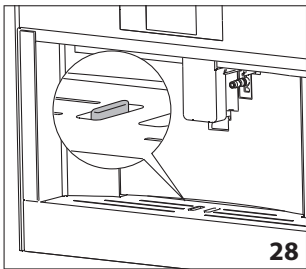
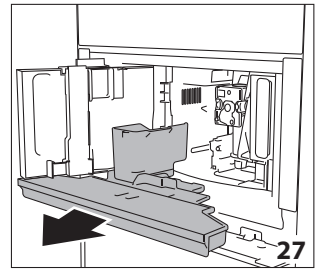
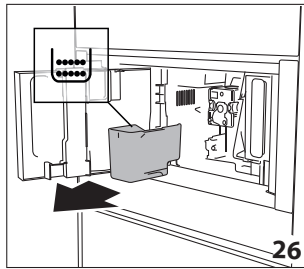
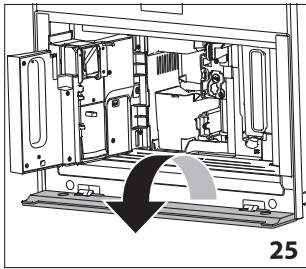
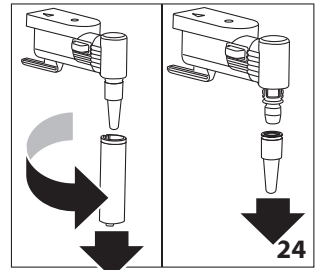
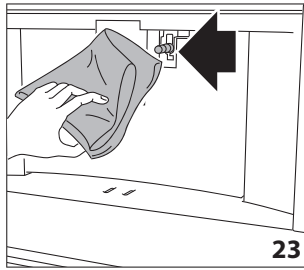
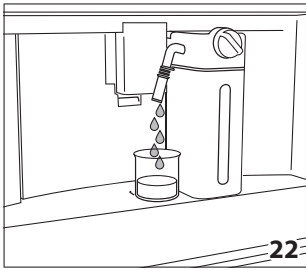
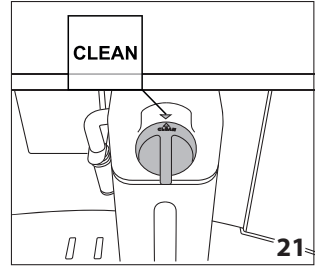
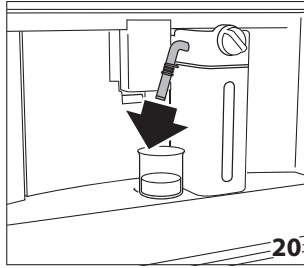
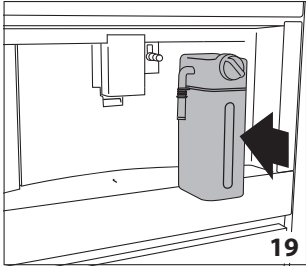
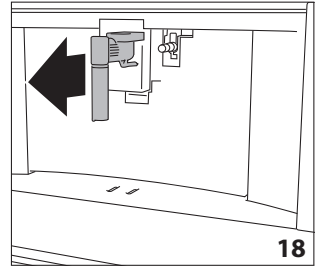
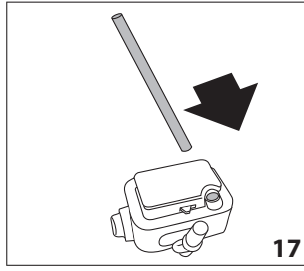
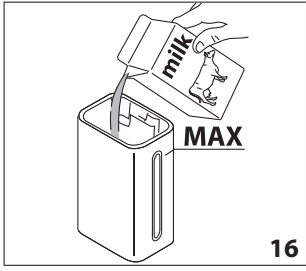



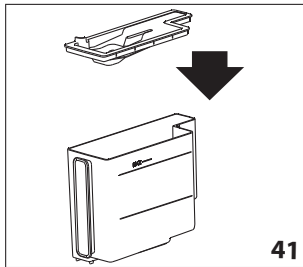
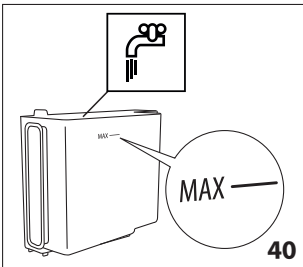
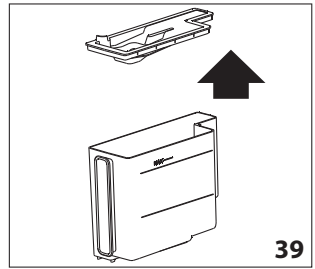
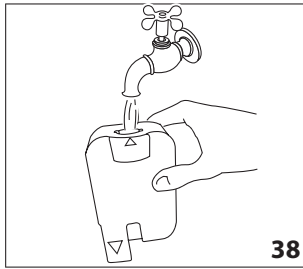
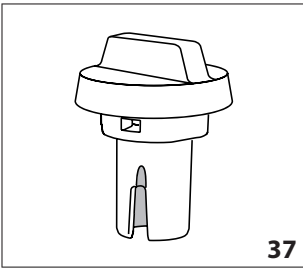
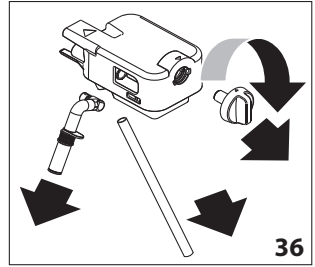
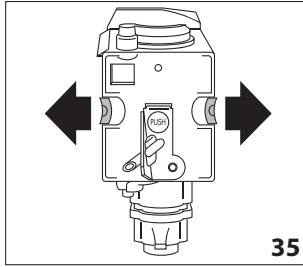
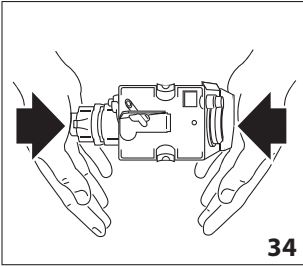
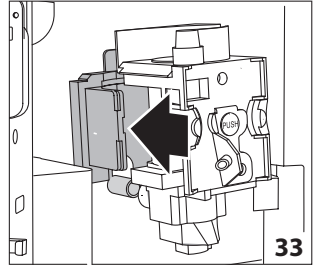
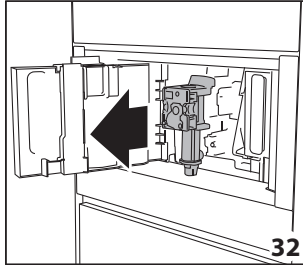
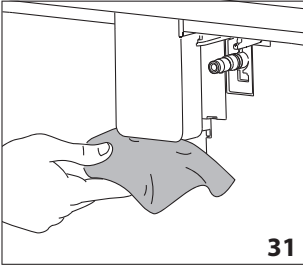

## INHOUD

---

VEILIGHEIDSVOORSCHRIFTEN.....	11	KOFFIE ZETTEN .....	19
Belangrijk moet worden gelezen en in acht genomen .....	11	Selecteer het aroma van de koffie.....	19
Veiligheidswaarschuwingen .....	11	Selecteer de hoeveelheid koffie .....	20
Toegestaan gebruik .....	11	Koffie zetten met koffiebonen .....	20
Installatie.....	12	Koffie zetten met voorgemalen koffie.....	20
Elektrische waarschuwingen .....	12	De koffiemolen bijstellen.....	21
Reiniging en onderhoud .....	13	Tips voor een warmere koffie.....	21
MILIEUTIPS.....	13	CAPPUCINO'S EN KOFFIES OP BASIS VAN MELK ZETTEN ...	21
Verwerking van de verpakking .....	13	Het melkreservoir vullen en vastzetten.....	21
Afdanken van huishoudelijke apparaten.....	13	De hoeveelheid schuim bijstellen .....	21
EG-conformiteitsverklaring.....	13	Automatisch cappuccino en koffie met melk zetten .....	21
INBOUWINSTALLATIE.....	14	Het melkreservoir reinigen na gebruik .....	22
INLEIDING.....	15	HEET WATER VERSTREKKEN .....	22
Letters tussen haakjes.....	15	STOOMAFGIFTE .....	22
Storingen verhelpen en herstellingen.....	15	Tips voor het gebruik van stoom voor schuimmelk.....	22
Gebruiksaanwijzing .....	15	Reiniging van de heet water/stoomuitloop na gebruik .....	23
BESCHRIJVING VAN HET APPARAAT .....	15	KOFFIEDRANKEN PERSONALISEREN .....	23
Beschrijving van het apparaat .....	15	UW PERSOONLIJK PROFIEL OPSLAAN .....	23
Beschrijving van de homepage (hoofdscherm) ...	15	REINIGEN .....	23
Beschrijving van de toebehoren.....	15	De machine reinigen.....	23
Beschrijving van het melkreservoir .....	15	Het interne circuit van de machine reinigen.....	24
VÓÓR HET GEBRUIK.....	15	De container voor koffiedik reinigen .....	24
Controle van het apparaat .....	15	Reinigen van het lekbakje.....	24
INSTELLING VAN HET APPARAAT.....	15	De binnenkant van de koffiemachine reinigen ...	24
INSCHAKELING VAN HET APPARAAT .....	16	De watertank reinigen .....	24
UITSCHAKELING VAN HET APPARAAT.....	16	De koffiespuitmond reinigen .....	24
INSTELLINGEN VAN HET MENU .....	16	De voorgemalen koffieleiding reinigen.....	24
Spoeling .....	16	De zetgroep reinigen .....	24
Instellingen koffiedranken.....	17	Het melkreservoir reinigen (D).....	25
Tijd instellen .....	17	Het aansluitmondstuk voor heet water/stoom reinigen .....	25
Autom. Inschak .....	17	ONTKALKEN.....	25
Autom. Uitschak. (stand-by).....	17	WATERHARDHEID INSTELLEN .....	26
Kopjesverwarming .....	17	De waterhardheid meten .....	26
Energie-besparing .....	18	Waterhardheid instellen .....	26
Koffie temperatuur .....	18	TECHNISCHE GEGEVENS .....	26
Waterhardheid.....	18	WEERGEGEVEN BERICHTEN.....	27
Selectie van de taal.....	18	STORINGEN VERHELPEN .....	32
Geluidssignaal .....	18		
Kopjesverlichting .....	18		
Demomodus .....	18		
Het circuit ledigen.....	18		
Fabriekswaarden .....	19		
Statistiek-Modus.....	19		

## VEILIGHEIDSVOORSCHRIFTEN

### Belangrijk moet worden gelezen en in acht genomen

Lees voordat u het apparaat gaat gebruiken deze veiligheidsinstructies. Houd ze binnen handbereik voor toekomstige raadpleging. Deze instructies zijn ook beschikbaar op [docs.whirlpool.eu](https://docs.whirlpool.eu)

Deze instructies en het apparaat zelf zijn voorzien van belangrijke veiligheidsaanwijzingen, die te allen tijde moeten worden opgevolgd. De fabrikant kan niet aansprakelijk gesteld worden voor schade die het gevolg is van het niet opvolgen van deze veiligheidsinstructies, oneigenlijk gebruik van het apparaat of een foute instelling van de regelknoppen.

### Veiligheidswaarschuwingen

Kinderen vanaf 8 jaar en personen met verminderde fysieke, sensorische of mentale vermogens of gebrek aan ervaring en kennis, mogen dit apparaat gebruiken indien ze onder toezicht staan of instructies hebben ontvangen over veilig gebruik en de mogelijke gevaren ervan begrijpen. Kinderen mogen niet spelen met het apparaat. Beoogd gebruik: dit apparaat is gebouwd voor het bereiden van dranken op basis van koffie, melk en warm water. Ieder ander gebruik moet gezien worden als oneigenlijk en dus gevaarlijk. De fabrikant aanvaardt geen aansprakelijkheid voor schade veroorzaakt door een oneigenlijk gebruik van het appa-

raat. Het oppervlak van het verwarmings-element kan restwarmte vertonen en de buitenkant van het apparaat kan, afhankelijk van het gebruik, gedurende enkele minuten warm blijven. Neem voor de reiniging de instructies van het hoofdstuk "Reiniging" in acht. Reiniging en onderhoud mogen niet worden uitgevoerd door kinderen, tenzij ze ouder zijn dan 8 jaar en er toezicht aanwezig is. Houd het apparaat en de stroomkabel buiten het bereik van kinderen die jonger zijn dan 8 jaar.

**WAARSCHUWING:** Tijdens gebruik kunnen toegankelijke delen van de oven heet worden; houd kleine kinderen uit de buurt.

Het apparaat produceert heet water. Let op waterspatten - Kans op brandwonden.

Als het apparaat niet goed werkt, probeer dan niet zelf reparaties uit te voeren. Schakel het apparaat uit, koppel het los van het elektriciteitsnet en contacteer de Klantendienst.



Oppervlakken met dit symbool worden heet tijdens gebruik (het symbool is alleen bij bepaalde modellen aanwezig).

**WAARSCHUWING:** Modellen met glazen oppervlakken: gebruik het apparaat niet wanneer het oppervlak gebarsten is.

### Toegestaan gebruik

**VOORZICHTIG:** Het apparaat is niet geschikt voor inwerkingstelling met een externe timer of afzonderlijk systeem met afstandsbediening.

**VOORZICHTIG:** gebruik voor de reiniging van het apparaat geen basische reinigingsproducten die schade kunnen aanrichten: gebruik een zachte doek, indien nodig bevochtigd met een neutraal reinigingsmiddel.

Dit apparaat is bedoeld voor gebruik in huishoudelijke kring.

Dit apparaat is niet bedoeld voor gebruik in toepassingen zoals: personeelskeukens in winkels, kantoren en overige werkomgevingen; landbouwbedrijven; klanten in hotels, motels en andere residentiële omgevingen. Dit apparaat is niet voor professioneel gebruik bedoeld. Gebruik het apparaat niet buiten.

Bewaar geen explosief of ontvlambaar materiaal (vb. benzine of spuitbussen) in of naast het apparaat - risico voor brand.

## **Installatie**

Het apparaat moet verplaatst en geïnstalleerd worden door twee of meer personen - risico voor verwondingen. Gebruik beschermende handschoenen om uit te pakken en te installeren - risico voor snijwonden.

De installatie, inclusief de wateraansluiting (indien die er is), elektrische aansluitingen en reparaties moeten uitgevoerd worden door een gekwalificeerd technicus. Repareer of vervang geen enkel onderdeel van het apparaat, behalve als dit expliciet aangegeven wordt in de gebruikershandleiding. Houd kinderen uit de buurt van de installatie-

plaats. Controleer na het uitpakken van het apparaat of het tijdens het transport geen beschadigingen heeft opgelopen. Neem in geval van problemen contact op met uw leverancier of de dichtstbijzijnde Consumentenservice. Na de installatie moet het verpakkingsmateriaal (plastic, piepschuim enz.) buiten het bereik van kinderen bewaard worden - risico voor verstikking. Het apparaat moet worden losgekoppeld van het elektriciteitsnet voordat u installatiewerkzaamheden uitvoert - risico voor elektrocutie. Tijdens de installatie dient u ervoor te zorgen dat het apparaat de voedingskabel niet beschadigt - risico voor brand of elektrocutie. Activeer het apparaat alleen als de installatie is voltooid.

Het apparaat kan geïnstalleerd worden boven een inbouwoven, maar alleen wanneer deze laatste voorzien is van een koelsysteem.

## **Elektrische waarschuwingen**

Voordat u de oven aansluit, controleert u of de spanning op het typeplaatje overeenstemt met de spanning bij u thuis.

Het moet mogelijk zijn het apparaat van het elektriciteitsnet af te koppelen door de stekker uit het stopcontact te halen of via een meerpolige netschakelaar die bovengestrooms van het stopcontact is geplaatst conform de nationale veiligheidsnormen voor elektriciteit.

Gebruik geen verlengsnoeren, meervoudige stopcontacten of adapters. Als de installatie voltooid is, mogen de elektrische onderdelen niet meer toegankelijk zijn voor de gebruiker. Gebruik het apparaat niet wanneer u natte voeten hebt of blootsvoets bent. Gebruik het apparaat niet als de stroomkabel of de stekker beschadigd is, als het apparaat niet goed werkt of als het beschadigd of gevallen is. Als de voedingskabel is beschadigd, moet deze door een identieke kabel worden vervangen - risico voor elektrocutie. Machine met afneembare voedingskabel: voorkom dat de stekker van de kabel of de aansluiting van de kabel achter op het apparaat vochtig worden.

**WAARSCHUWING:** Mors niet op de stekker en de connector.

## Reiniging en onderhoud

**WAARSCHUWING:** Het apparaat moet worden losgekoppeld van het elektriciteitsnet voordat u gaat reinigen of onderhouden - risico voor elektrocutie. Gebruik geen stoomreinigers.

Dompel het apparaat nooit in water.

Ledig regelmatig het lekbakje om overstromen te voorkomen - risico van verwondingen.

Maak alle componenten grondig schoon, met name als het gaat om de onderdelen die in contact komen met de koffie en melk. Reinig de melkbuisjes altijd na gebruik - Risico voor voedselvergiftiging.

Tijdens het spoelen komt heet water uit de koffiespuitmonden. Vermijd de waterspaten - Risico voor brandwonden.

## MILIEUTIPS

### Verwerking van de verpakking

Het verpakkingsmateriaal is 100% recyclebaar en draagt het recyclagesymbool (♻️). De diverse onderdelen van de verpakking mogen daarom niet bij het gewone huisvuil worden weggegooid, maar moeten worden afgevoerd volgens de plaatselijke voorschriften.

### Afdanken van huishoudelijke apparaten

Dit apparaat is vervaardigd van recyclebaar of herbruikbaar materiaal. Dank het apparaat af in overeenstemming met plaatselijke milieuvoorschriften voor afvalverwerking. Voor meer informatie over behandeling, terugwinning en recycling van huishoudelijke apparaten kunt u contact opnemen met uw plaatselijke instantie, de vuilnisophaaldienst of de winkel waar u dit apparaat hebt gekocht. Dit apparaat is voorzien van het merkteken volgens de Europese Richtlijn 2012/19/EU inzake Afdankte elektrische en elektronische apparaten (AEEA). Door ervoor te zorgen dat dit product correct wordt afgedankt, helpt u mogelijke schadelijke gevolgen voor het milieu en de gezondheid te voorkomen.



Het symbool (♻️) op het product of op de begeleidende documentatie geeft aan dat dit apparaat niet als huishoudelijk afval behandeld mag worden, maar dat het ingeleverd moet worden bij een speciaal inzamelingscentrum voor de recycling van elektrische en elektronische apparatuur.

### EG-conformiteitsverklaring

Dit apparaat is ontworpen, vervaardigd en gedistribueerd in overeenstemming met de voorschriften van de Europese richtlijnen: LVD 2014/35/EU, EMC 2014/30/EU en RoHS 2011/65/EU.

Dit apparaat is bedoeld om in aanraking te komen met levensmiddelen en is in overeenstemming met de Europese Richtlijn (CE) nr.1935/2004.

## INBOUWINSTALLATIE

Controleer de minimale afmetingen vereist voor de correcte installatie van het apparaat. De koffiemachine moet in een kolom geïnstalleerd worden en deze kolom moet goed aan de wand bevestigd worden met beugels die in de handel verkregen kunnen worden.

- De keukenkastjes naast de oven moeten tegen hitte bestand zijn (min. 65 °C).
- Om een correcte ventilatie te garanderen, moet u een speling laten aan de bodem van het kastje (zie afmetingen in afbeelding 1).
- Plaats de sporen aan de zijkanten van het kastje, zoals aangegeven op de afbeelding 2. Bevestig het met de meegeleverde schroeven en trek ze dan volledig uit.

Plaats en bevestig de bevestigingshaak met de vier meegeleverde schroeven, zoals aangegeven in de afbeelding door deze in het midden van het kastje te plaatsen, gelijk met de voorwand.

Als de koffiemachine boven een warmere lade is geïnstalleerd, gebruikt u het bovenvlak hiervan als referentie voor het plaatsen van de rails (fig. 2A).

In dit geval is er geen oppervlakte om de rails op te plaatsen en mag de klemhaak niet geïnstalleerd worden.

- Bevestig de vermogenkabel met de clip (fig. 3). Het netsnoer moet lang genoeg zijn om het apparaat uit het kastje te kunnen halen en de recipiënt voor koffiebonen te vullen. Het apparaat moet in volgens de wettelijke voorzieningen geaard worden.

De elektrische verbindingen moeten door een bevoegde elektriker uitgevoerd worden, met inachtneming van de instructies.

- Plaats het apparaat op de rails, zorg ervoor dat de pennen correct in de behuizingen steken, en bevestig het dan met de meegeleverde schroeven (fig. 4). Als de hoogte van het apparaat bijgesteld moet worden, gebruik dan de meegeleverde afstandhouders.
- Corrigeer indien nodig de uitlijning van het apparaat door de afstandhouders onder of naast de steun te plaatsen (fig. 5-6).
- Om het apparaat aan de voorkant op te tillen (max. 2 mm), draait u de vergrendeling zoals getoond in afbeelding 7.

## INLEIDING

### Letters tussen haakjes

De letters tussen haakjes verwijzen naar de legende in de Beschrijving van het apparaat.

### Storingen verhelpen en herstellingen

Volg bij problemen de informatie in de secties "Weergegeven berichten" en "Storingen verhelpen".

Als dit het probleem niet oplost, moet u de klantenservice raadplegen. Contacteer voor herstellingen uitsluitend de klantenservice.

### Gebruiksaanwijzing

Lees de veiligheidsinstructies aandachtig voordat u het apparaat gebruikt.

- Bewaar deze gebruiksaanwijzing.
- Veronachtzaming van deze gebruiksaanwijzing kan leiden tot brandwonden of schade aan het apparaat. De fabrikant is niet aansprakelijk voor schade die voortvloeit uit het niet naleven van deze gebruiksaanwijzing.

Het apparaat heeft een koelventilator. Deze blijft actief zolang de machine ingeschakeld is.

## BESCHRIJVING VAN HET APPARAAT









### Beschrijving van het apparaat

(pagina 5 - A)

- A1. Koplade
- A2. Servicedeur
- A3. Koffiegids
- A4. Container gemalen koffie
- A5. Zetgroep
- A6. Interne verlichting
- A7. On/OFF/stand-by knop
- A8. Bedieningspaneel
- A9. Lade voor voorwerpen
- A10. Heet water/stoom aansluitmondstuk
- A12. Waterreservoir
- A13. koffiespuitmonden (aanpasbare hoogte)
- A14. Lekbakje
- A15. Deksel bonencontainer
- A16. Bonencontainer
- A17. Regelknop van de maalgraad
- A18. Kop verlichting
- A19. Hoofdschakelaar
- A20. Meetcompartiment
- A21. Gemalen koffietrechter
- A22. Stekker
- A23. Kopjeverwarming

### Beschrijving van de homepage (hoofdscherm)

(pagina 6 - B)

- B1.  : menu voor het personaliseren van de instellingen van de koffiedrank
- B2.  : apparaat instellingen menu
- B3. Geselecteerd aroma
- B4. Klok
- B5. Geselecteerde hoeveelheid
- B6.  : selectie aroma
- B7.  : selectie hoeveelheid
- B8.  : pijltje
- B9. Koffiedranken beschikbaar voor selectie (druk op de  of  pijltjes om alle koffiedranken weer te geven, de onderste balk geeft aan welk scherm nu weergegeven wordt)
- B10.  : pijltje
- B11. Aanpasbare gebruikersprofielen (zie "Uw persoonlijk gebruikersprofiel opslaan")

### Beschrijving van de toebehoren

(pagina 6 - C)

- C1. "Totale Hardheid Test" indicatorblad
- C2. Maat gemalen koffie
- C3. Reinigingsborstel
- C4. Tuit heet water/stoom
- C5. Deksel aansluitmondstuk

### Beschrijving van het melkreservoir

(pagina 6 - D)

- D1. Schuimregelknop en CLEAN
- D2. Deksel met melkschuimer
- D3. Melkreservoir
- D4. Melkinnamebuis
- D5. Mondstuk geschuimde melk (bijstelbaar)
- D6. Thermische behuizing
- D7. Deksel vrijgaveknoppen

## VÓÓR HET GEBRUIK

### Controle van het apparaat

Zorg er na het verwijderen van de verpakking voor dat het product compleet en onbeschadigd is en dat alle accessoires aanwezig zijn. Gebruik het apparaat niet als het zichtbaar beschadigd is. Contacteer de Klantenservice.

### INSTELLING VAN HET APPARAAT

In de fabriek werd koffie gebruikt om de machine te testen en daarom is het normaal dat er in de molen wat sporen van koffie gevonden kunnen worden. De machine is echter gegarandeerd nieuw.

- Pas de waterhardheid zo snel mogelijk aan, volgens de instructies in de paragraaf "Waterhardheid instellen".

1. Sluit het apparaat aan op het elektriciteitsnet (fig. 1) en zorg ervoor dat de hoofdschakelaar (A19) aan de zijkant van het apparaat is ingedrukt (fig. 2);
2. **SELECTEER TAAL** : druk op < (B10) of > (B8) totdat de vlag die met de vereiste taal overeenkomt op het display verschijnt (B) en druk vervolgens op de vlag;

Volg de instructies op het display van het apparaat:

1. **VUL RESERVOIR MET VERS WATER** : verwijder de watertank (A12) (fig. 3), open het deksel (fig. 4), vul tot aan de MAX-lijn (gemarkeerd aan de binnenkant van de tank) met drinkwater (fig. 5), sluit het deksel en plaats de tank terug in het apparaat (fig. 6);
2. **PLAATS WATERAFGIFTEGROEP** : Controleer of de heet water/stoomuitloop (C4) op het aansluitmondstuk (A10) is geplaatst (fig. 7) en plaats een container van minstens 100 ml eronder (fig. 8);
3. **LEEG HET WATERCIRCUIT DRUK OK OM VULLEN TE STARTEN** verschijnt op het display;
4. Druk op **OKAY** om te bevestigen. Het apparaat geeft water af uit de tuit (fig. 8) en gaat vervolgens automatisch uit.

De koffiemachine is nu klaar voor normaal gebruik.

- De eerste keer dat u het apparaat gebruikt, moet u 4-5 cappuccino's maken voordat het bevredigende resultaten begint te geven.
- De eerste keer dat u de machine gebruikt, is het watercircuit leeg en kan het apparaat erg veel geluid veroorzaken. Het geluid vermindert wanneer het circuit gevuld wordt.
- Bij het maken van de eerste 5-6 cappuccino's is het normaal om het geluid van kokend water te horen. Nadien vermindert dit geluid.

## INSCHAKELING VAN HET APPARAAT

Verzeker u ervan dat de hoofdschakelaar (A19) ingedrukt is (fig. 2), alvorens het apparaat in te schakelen. Telkens wanneer het apparaat ingeschakeld wordt, wordt er een automatische voorverwarmings- en spoelcyclus uitgevoerd die niet onderbroken kan worden. Het apparaat is pas na voltooiing van deze cyclus klaar voor gebruik.

### **WAARSCHUWING**

Tijdens het spoelen komt er een beetje heet water uit de koffiespuitmonden (A13), dat opgevangen wordt in het lekbakje (A14) eronder. Vermijd contact met waterspatten.

- Druk op de  knop (A7) om het apparaat in te schakelen (fig. 9). De melding **OPWARMING BEZIG EVEN WACHTEN** verschijnt op het display.
- Wanneer de verwarming voltooid is, verandert de melding in: **SPOELING BEZIG, HEET WATER UIT DE UITLOPEN**. Naast het verwarmen van de ketel, verwarmt dit ook de interne circuits door heet water te laten circuleren.

Het apparaat is op temperatuur wanneer het hoofdscherm (startpagina) verschijnt.

## UITSCHAKELING VAN HET APPARAAT

Wanneer het koffiezetapparaat wordt uitgeschakeld nadat het is gebruikt om koffie te zetten, voert het een automatische spoelcyclus uit.

### **WAARSCHUWING**

Tijdens de spoeling stroomt er een beetje heet water uit de koffiespuitmonden (A13). Vermijd contact met waterspatten.

- Druk op de  knop (A7-fig. 9) om het apparaat uit te schakelen.
- De melding **UITSCHAKELING BEZIG, EVEN WACHTEN** wordt weergegeven, dan voert het apparaat (indien van toepassing) een spoelcyclus uit en wordt uitgeschakeld (stand-by).

Als u het apparaat enige tijd niet zult gebruiken, moet u eerst het watercircuit legen (zie paragraaf "Het circuit ledigen"), en dan als volgt uit de contactdoos halen:

- schakel het apparaat eerst uit door op de  knop te drukken (fig. 9);
- laat de hoofdschakelaar (A19) aan de zijkant van het apparaat los (fig. 2).

Druk niet op de hoofdschakelaar terwijl het apparaat ingeschakeld is.

## INSTELLINGEN VAN HET MENU

### **Spooling**

Gebruik deze functie om heet water van de koffiespuitmonden (A13) en heet water/stoomuitloop (C4), indien aanwezig, af te geven om het interne circuit van het apparaat schoon te maken en te verwarmen. Plaats een container met een minimumcapaciteit van 100 ml onder de koffie- en heet wateruitlopen (fig. 8).

Ga als volgt te werk om de functie in te schakelen:

1. Druk op  (B2) voor toegang tot het menu;
2. Druk op < (B10) of > (B8) tot  **SPOELING** op het display verschijnt (B);
3. Druk op  om de spoeling te starten.

### **WAARSCHUWING**

Laat het apparaat niet onbewaakt achter terwijl er heet water gezet wordt.





1. Na enkele seconden wordt er heet water afgegeven, eerst uit de koffiespuitmonden en vervolgens uit de heet water/stoomuitloop (indien voorzien), om het interne circuit van het apparaat schoon te maken en te verwarmen. **SPOELING BEZIG, HEET WATER UIT DE UITLOPEN** verschijnt op het display, samen met een vooruitgangsbalk die geleidelijk aan gevuld wordt terwijl de voorbereiding verdergaat;
  2. Om de spoeling te stoppen, druk op **STOP** of wacht tot de spoeling automatisch stopt.
- Als het apparaat langer dan 3-4 dagen niet gebruikt is, raden wij u ten sterkste aan om voor gebruik 2/3 spoelingen uit te voeren;



- Na het reinigen is het normaal dat het koffiedikbakje (A4) water bevat.

## Instellingen koffiedranken

In dit hoofdstuk kunt u uw aangepaste instellingen raadplegen en, indien u dit wenst, de fabriekswaarden voor elke drank opnieuw instellen.

1. Druk op  (B2) voor toegang tot het menu;
2. Druk op  (B10) of  (B8) TOT  DRANK INSTELLINGEN op het display verschijnt (B);
3. Druk op . De waarden voor de eerste koffiedrank verschijnen op het display;
4. Het gebruikersprofiel van de referentiegebruiker is op het display aangegeven. De waarden zijn op verticale balken weergegeven.

De fabriekswaarde is aangegeven met het symbool , terwijl de huidige waarde aangegeven is door het solide deel van de verticale balk;

5. Om terug te gaan naar het instellingenmenu, druk op **BACK**.  
Om de koffiedranken te doorlopen en weer te geven, druk op **NEXT** ;
6. Om de fabriekswaarden voor de weergegeven koffiedrank te resetten, druk op  VOLLEDIGE RESET;
7. RESET BEVESTIGEN? : om te bevestigen, druk op **OKAY** (om te wissen, druk op **BACK** );
8. INGESTELDE FABRIEKSWAARDEN : druk op **OKAY**.

De koffiedrank werd weer op de fabriekswaarden ingesteld. Doorgaan met de andere koffiedranken, of teruggaan naar het instellingenmenu.

- Als u de koffiedranken in een ander profiel wilt wijzigen, gaat u terug naar de startpagina, selecteert u het gewenste profiel (B11) en herhaalt u de procedure.
- Als u alle koffiedranken in het profiel opnieuw wilt op de fabriekswaarden, raadpleeg dan het hoofdstuk "Fabriekswaarden".

## Tijd instellen

Om de tijd op het display bij te stellen (B), gaat u als volgt te werk:

1. Druk op  (B2) voor toegang tot het menu;
2. Druk op  (B10) of  (B8) tot  TIJD INSTELLEN op het display verschijnt (B);
3. Druk op . Het paneel om de tijd in te stellen verschijnt op het display;
4. Druk op  of  die overeenstemmen met de uren en minuten tot de huidige tijd weergegeven wordt;
5. Om te bevestigen, druk op **OKAY** (om te wissen, druk op **BACK** ), druk dan op **BACK** om terug naar de startpagina te gaan.

De tijd is nu ingesteld.

## Autom. Inschak

U kunt de auto-starttijd instellen om het apparaat op een bepaald tijdstip klaar te hebben (bijvoorbeeld 's morgens), zodat u meteen koffie kunt zetten.

Om deze functie in te schakelen, moet de tijd al correct zijn ingesteld (zie paragraaf "Tijd instellen ").

Voor activering autom. inschakeling, ga als volgt te werk:

1. Druk op  (B2) voor toegang tot het menu;
2. Druk op  (B10) of  (B8) tot  AUTOM. INSCHAK. op het display verschijnt (B);
3. Selecteer de functie door te drukken op . Het paneel voor de instelling van de tijd verschijnt op het scherm;
4. Druk op  of  voor de uren en minuten tot de vereiste tijd voor autom. inschak. weergegeven wordt;
5. Druk op **OFF** of **ON** om de autom. inschak. in- of uit te schakelen.
6. Voor bevestiging, druk op **OKAY** (of wis en ga terug naar het menu instelling door te drukken op **BACK** ), en druk dan op **BACK** om terug te keren naar de startpagina.

De autom. inschak. is nu ingesteld en het desbetreffende symbool wordt weergegeven om aan te geven dat de functie ingeschakeld is.

Wanneer het apparaat uitgeschakeld wordt met de hoofdschakelaar (A19), gaat de instelling voor autom. inschak. (indien geactiveerd) verloren.

## Autom. Uitschak. (stand-by)

Autom. Uitschak. kan zodanig ingesteld worden dat het apparaat uit gaat na 15 of 30 minuten, of na 1, 2 of 3 uur.

Ga als volgt te werk om de Autom. Uitschak. te programmeren:

1. Druk op  (B2) voor toegang tot het menu;
2. Druk op  (B10) of  (B8) tot  AUTOM. UITSCHAK. op het display (B) verschijnt, samen met de huidige selectie (15 of 30 minuten, of 1, 2 of 3 uur);
3. Druk op  op het display om de gewenste waarde te kiezen;
4. Druk op **BACK** om terug te keren naar de startpagina.

Autom. Uitschak. is nu geprogrammeerd.

## Kopjesverwarming









Om de kopjes op te warmen alvorens koffie te zetten, kan de kopjeverwarming (A24) in te schakelen en ze boven de kopjes te brengen.

1. Druk op  (B2) voor toegang tot het menu;
2. Druk op  (B10) of  (B8) totdat het display (B) "CUP WARMER" (KOPJESVERWARMING) weergeeft;
3. Druk op  om de kopjesverwarming in te schakelen - **ON** of uit te schakelen - **OFF** .
4. Druk op **BACK** om terug te keren naar de startpagina.

## Energie-besparing

Gebruik deze functie om de energiebesparing in- of uit te schakelen. Wanneer deze functie ingeschakeld is, wordt het energieverbruik in overeenstemming met de Europese wetgeving vermindert.





Ga als volgt te werk om de "Energiebesparing" in- of uit te schakelen:

1. Druk op  (B2) voor toegang tot het menu;
2. Druk op  (B10) of  (B8) tot  ENERGIEBESPARING op het display verschijnt (B);
3. Druk op  om de energiebesparing in-  of uit te schakelen .
4. Druk op  om terug te keren naar de startpagina.

Het desbetreffende symbool verschijnt op het display samen met de tijd om aan te geven dat de functie ingeschakeld werd.

## Koffie temperatuur

Ga als volgt te werk om de temperatuur te wijzigen van het water dat gebruikt wordt om koffie te zetten:

1. Druk op  (B2) voor toegang tot het menu;
2. Druk op  (B10) of  (B8) tot  KOFFIE TEMPERATUUR op het display (B) verschijnt, samen met de huidige selectie (LAAG, NORMAAL, HOOG of MAXIMUM);
3. Druk op  om de gewenste temperatuur te kiezen;
4. Druk op  om terug te keren naar de startpagina.







Er kan voor elk profiel een verschillende temperatuur ingesteld worden (zie paragraaf "Uw persoonlijk profiel opslaan").

## Waterhardheid

Voor instructies in verband met de instellingen van de waterhardheid, zie de paragraaf "Instelling waterhardheid".



## Selectie van de taal

Ga als volgt te werk om de taal van het display (B) te wijzigen:





1. Druk op  (B2) voor toegang tot het menu;
2. Druk op  (B10) of  (B8) tot  TAAL INSTELLEN op het display verschijnt;
3. Druk op : druk op  of  om de vlag van de gewenste taal weer te geven en te selecteren;
4. Druk tweemaal op  om terug te keren naar de startpagina.

## Geluidssignaal

Hiermee activeert of deactiveert u het geluidssignaal dat door het apparaat wordt uitgezonden telkens wanneer op een pictogram wordt gedrukt of een accessoire wordt geplaatst/verwijderd. Ga als volgt te werk om het geluidssignaal te activeren of te deactiveren:

1. Druk op  (B2) voor toegang tot het menu;
2. Druk op  (B10) of  (B8) tot  GELUIDSSIGNAAL op









het display verschijnt (B);

3. Druk op  om het geluidssignaal in-  of uit-  te schakelen;
4. Druk op  om terug te keren naar de startpagina.

## Kopjesverlichting

Deze functie schakelt de verlichting van de kopjes in of uit (A18). De lampjes gaan branden elke keer wanneer er koffiedranken of warme melk afgegeven wordt, en tijdens elke spoelcyclus.







Ga als volgt te werk om deze functie in- of uit te schakelen:

1. Druk op  (B2) voor toegang tot het menu;
2. Druk op  (B10) of  (B8) tot  KOPJESVERLICHTING op het display verschijnt (B);
3. Druk op  om de kopjesverlichting in  of uit-  te schakelen;
4. Druk op  om terug te keren naar de startpagina.

De binnenverlichting (A6) gaat aan wanneer het apparaat ingeschakeld wordt.

## Demomodus







Door deze modus in te schakelen, worden de hoofdfuncties van het toestel weergegeven op het display:

1. Druk op  (B2) voor toegang tot het menu;
2. Druk op  (B10) of  (B8) totdat het display  DEMO MODE (DEMOMODUS) weergeeft;
3. Druk op  om de demo te starten;
4. Om de DEMOMODUS te verlaten, schakelt u eerst het toestel uit door op de knop  (A7, fig.9) te drukken. Druk opnieuw op de knop  om terug te keren naar de startpagina.

## Het circuit ledigen

Om te voorkomen dat het water in het circuit bevriest als het apparaat gedurende lange tijd niet wordt gebruikt, of voordat het naar de klantenservice wordt gebracht, raden we aan het watercircuit te ledigen.

Ga als volgt te werk:

1. Druk op  (B2) voor toegang tot het menu;
2. Druk op  (B10) of  (B8) tot  LEDIGINGCIRCUIT op het display (B) verschijnt;
3. Druk op ;
4. LEDIG KOFFIEDIKBAKJE EN LEKBAKJE: verwijder en ledig het koffiedikbakje (A10) en het lekbakje (A14). Druk op  ;
5. PLAATS KOFFIEDIKBAKJE EN LEKBAKJE : Plaats het volledige lekbakje met het koffiedikbakje;
6. PLAATS BAK 0,5L ONDER AFGIFTEGROEP, DRUK OK OM TE STARTEN : plaats een bak onder de koffiespuitmond (A13) en de heet wateruitloop (C4). Druk op  (fig.8);

## WAARSCHUWING

Laat het apparaat niet onbewaakt achter terwijl er heet water gezet wordt.

1. SPOELING BEZIG, EVEN WACHTEN : het apparaat voert een spoelcyclus uit van de koffiespuitmondten;
2. LEDIG WATERRESERVOIR : verwijder het reservoir (A12) en ledig het volledig, druk dan op **NEXT** (fig. 10);
3. (Als de filter geïnstalleerd is) VERWIJDER WATERFILTER : verwijder de filter uit het reservoir. Druk op **NEXT** ;
4. PLAATS WATERRESERVOIR, DRUK OK OM VERDER TE GAAN : plaats het waterreservoir en druk op **OKAY** (fig. 6);
5. LEDIGING HYDRAULISCH CIRCUIT BEZIG : wacht tot het apparaat het circuit ledigt; (Belangrijk: heet water uit de uitlopen!). Wanneer het watercircuit leegloopt, kan het apparaat meer lawaaiëriger worden. Dit behoort tot de normale werking.
6. LEDIG LEKBAKJE : verwijder, ledig en herplaats het lekbakje, druk dan op **NEXT** ;
7. LEDIGING VOLTOOID : DRUK OK VOOR UITSCHAKELING : druk op **OKAY** . Het apparaat wordt uitgeschakeld.

Bij opnieuw inschakelen vraagt het apparaat om het circuit te vullen: volg de instructies vanaf punt 3 van de paragraaf "Instelling van het apparaat".

## Fabriekswaarden



Hiermee worden alle menu-instellingen en geprogrammeerde hoeveelheden teruggezet naar de fabriekswaarden (met uitzondering van de taal die blijft zoals ingesteld).

Ga als volgt te werk om de fabriekswaarden te resetten:

1. Druk op  (B2) voor toegang tot het menu;
2. Druk op **<** (B10) of **>** (B8) tot  FABRIEKSWAARDEN op het display verschijnt (B). Druk op **▶** ;
3. Druk op  VOLLEDIGE RESET om alle profielen weer op de oorspronkelijke parameters in te stellen, of kies het gewenste profiel (bv. GEBRUIKER 1);
4. RESET DE FABRIEKSWAARDEN: druk op **OKAY** voor bevestiging (of **BACK** om de parameters ongewijzigd te laten);
5. RESET FABRIEKSWAARDEN : druk op **OKAY** voor bevestiging en **BACK** om terug te keren naar de startpagina.

## Statistiek-Modus

Dit geeft de statistieken van de machine weer. Ga als volgt te werk om de statistieken weer te geven:







1. Druk op  (B2) voor toegang tot het menu;
2. Druk op **<** (B10) of **>** (B8) tot  STATISTIEK op het display verschijnt (B);
3. Druk op  om alle beschikbare statistieken na te gaan door te drukken op **<** of **>** ;

4. Druk op **BACK** om terug te keren naar de startpagina.

## KOFFIE ZETTEN

### Selecteer het aroma van de koffie

Selecteer het gewenste aroma vanuit de startpagina door te drukken op  AROMA (B6):

	(zie "Koffie zetten met voorgegemalen koffie")
	EXTRA MILD AROMA
	MILD AROMA
	NORMAAL AROMA
	STERK AROMA
	EXTRA STERK AROMA
	Verpersoonlijkt (indien geprogrammeerd) / Standaard

Na afgifte van de koffiedrank, wordt de instelling van het aroma weer op de  waarde teruggezet.

### Selecteer de hoeveelheid koffie

Selecteer de gewenste hoeveelheid koffie in de kop door te drukken op   HOEVEELH. (B7) vanuit de startpagina :

	KLEINE HOEVEELHEID
	MEDIUM HOEVEELHEID
	GROTE HOEVEELHEID
	EXTRA GROTE HOEVEELHEID (EXTRA GROOT)
	Verpersoonlijkte hoeveelh. (indien geprogrammeerd) / Standaard hoeveelh

Na afgifte van de koffiedrank, wordt de ingestelde hoeveelh. gereset op de  waarde.

### Koffie zetten met koffiebonen

Gebruik geen groene, gekarameliseerde of gesuikerde koffiebonen, want deze kunnen aan de koffiemolens blijven plakken en deze onbruikbaar maken.

1. Vul de koffiebonenhouder (A16, fig. 12) met koffiebonen;
2. Plaats een kopje onder de koffiespuitmondten (A13);

- Breng de tuiten zoveel mogelijk omlaag, naar het kopje toe (fig. 13). Dit zorgt voor een romige koffie;
- Druk op < (B10) of > (B8) tot de gewenste koffie weergegeven wordt;
- Kies dan uw gewenste koffie vanuit de startpagina:
  - ESPRESSO
  - DOPPIO+
  - KOFFIE
  - LONG
  - 2X ESPRESSO
  - AMERICANO
- De voorbereiding begint. Een afbeelding van de geselecteerde drank verschijnt op het display (B), samen met een voortgangsbalk die geleidelijk vult als de bereiding verder gaat.
  - U kunt tegelijkertijd 2 kopjes ESPRESSO-koffie bereiden door 2X op ☞ te drukken tijdens de bereiding van 1 ESPRESSO (de afbeelding wordt gedurende enkele seconden weergegeven aan het begin van de bereiding).
  - Terwijl de machine koffie zet, kan de levering op elk moment worden onderbroken door te drukken op **STOP**.
  - Zodra de afgifte beëindigd is, drukt u gewoon op **EXTRA** om de hoeveelheid koffie in de kop te verhogen. Wanneer de gewenste hoeveelheid bereikt is, drukt u op **STOP**.

Eens de koffie gezet is, is het apparaat klaar om de volgende koffiedrank te verstrekken.

Tijdens het gebruik van het apparaat kunnen verschillende alarmmeldingen weergegeven worden (VUL RESERVOIR, LEDIG KOFFIEDIJBANKJE, enz.). De betekenis ervan is verklaard in de paragraaf "Weergegeven meldingen".

- Voor hetere koffie, zie paragraaf "Tips voor een hetere koffie".
- Als de koffie druppelsgewijs wordt afgeleverd, te zwak en niet romig genoeg of te koud is, lees dan de tips in de paragrafen "Koffiemolen bijstellen" en "Storingen verhelpen".
- De voorbereiding van elke koffie kan gepersonaliseerd worden (zie de hoofdstukken "Koffiedranken personaliseren" en "Uw persoonlijk profiel opslaan").
- Als de modus "Energiebesparing" actief is, moet u mogelijk enkele seconden wachten voordat de eerste koffie wordt afgeleverd.

### Koffie zetten met voorgemalen koffie

- Voeg nooit voorgemalen koffie toe als het apparaat is uitgeschakeld of het door de binnenkant van het apparaat kan lopen en dit vuil kan maken. Dit zou het apparaat kunnen beschadigen.
- Gebruik nooit meer dan 1 afgestreeken maat (C2) om de binnenkant van de koffiemachine niet te bevullen of de trechter niet te blokkeren (A4).

Als u voorgemalen koffie gebruikt, kunt u slechts één kopje koffie te-

gelijk zetten.

- Druk herhaaldelijk op  AROMA (B6) tot  (voorgemalen) op het display verschijnt (B).
- Open het deksel (A15).
- Zorg ervoor dat de trechter (A21) niet is geblokkeerd en voeg vervolgens een afgestreeken maat voorgemalen koffie toe (fig. 14).
- Plaats een kopje onder de koffiespuitmond (A13) (fig. 13).
- Selecteer dan uw gewenste koffie (ESPRESSO, COFFEE, LONG, AMERICAN) vanuit de startpagina;
- De voorbereiding begint. Een afbeelding van de geselecteerde drank verschijnt op het display, samen met een voortgangsbalk die geleidelijk vult als de bereiding verder gaat.

- Terwijl de machine koffie zet, kan de levering op elk moment worden onderbroken door te drukken op **STOP**.
- Zodra de afgifte beëindigd is, drukt u gewoon op **EXTRA** om de hoeveelheid koffie in de kop te verhogen. Wanneer de gewenste hoeveelheid bereikt is, drukt u op **STOP**.

Eens de koffie gezet is, is het apparaat klaar om de volgende koffiedrank te verstrekken.

 LONG coffee zetten:

Halverwege de afgifte, wordt de melding VOEG VOORGEMALEN KOFFIE TOE, MAXIMAAL ÉÉN DOSEERSCHEPJE is weergegeven. Voeg een afgestreeken maat voorgemalen koffie toe en druk op **OKAY**.

### De koffiemolen bijstellen

De koffiemolen is standaard ingesteld om koffie correct te bereiden en hoeft aanvankelijk niet te worden geregeld.

Als u echter na het zetten van de eerste paar koffie merkt dat de koffie te zwak is en niet romig genoeg is of als de afgifte te langzaam is (een druppel per keer), kunt u dit corrigeren door de regelknop van de maalgraad aan te passen (A17, fig. 11).

De regelknop van de maalgraad moet alleen worden gedraaid als de koffiemolen in bedrijf is tijdens de beginfase van de koffiebereiding.

Als de koffie te langzaam of helemaal niet wordt afgegeven, draait u één klik met de klok mee richting 7.

Voor vollere crèmekleurige koffie, draai één klik linksom richting 1 (draai niet meer dan één klik per keer, anders kan de koffie druppelsgewijs worden afgeleverd).

Deze aanpassingen zullen alleen zichtbaar zijn nadat er minstens 2 kopjes koffie zijn afgeleverd. Als deze aanpassing niet het gewenste resultaat oplevert, draait u de knop nog een keer.

### Tips voor een warmere koffie

Voor hetere koffie, moet u:

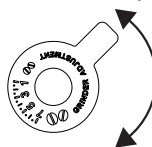

- een spoelcyclus uitvoeren door de functie "Spoeling" in het instellingenmenu te selecteren (paragraaf "Spoeling" );
- de kopjes opwarmen met de functie heet water (zie paragraaf "Heet water verstreken");
- de koffie temperatuur verhogen in het menu instellingen (zie paragraaf "Koffie temperatuur" .

## CAPPUCCINO'S EN KOFFIES OP BASIS VAN MELK ZETTEN



Om melk met een slecht schuim of grote luchtballen te vermijden, reinigt u altijd het deksel van het melkreservoir (D2) en het aansluitmondstuk voor heet water (A9) zoals beschreven in de paragrafen "Reiniging melkcontainer na gebruik", "Reiniging melkreservoir" en "Aansluiting heet water/stoom".

### Het melkreservoir vullen en vastzetten

1. Verwijder het deksel (D2) (fig. 15);
  2. Vul het melkreservoir (D3) met een voldoende hoeveelheid melk, die het MAX-niveau op de verpakking niet overschrijdt (fig. 16). Elk merkteken aan de zijkant van de container komt overeen met ongeveer 100 ml melk;
  - Voor een nog gelijkmatiger schuim, moet u magere of gedeeltelijk afgeroomde melk gebruiken op koelkasttemperatuur (ongeveer 5°C).
  - Indien de modus "Energiebesparing" geactiveerd is, moet u mogelijk enkele seconden wachten op de afgifte van de koffiedrank.
1. Zorg ervoor dat de melkbuis (D4) correct in de onderkant van het deksel van het melkreservoir is geplaatst (fig. 17);
  2. Plaats het deksel opnieuw op het melkreservoir;
  3. Verwijder de heet water/stoomuitloop (C4) (fig. 18);
  4. Verbind het melkreservoir (D) aan het aansluitmondstuk (A10) en duw dit zo goed mogelijk aan (fig. 19). De machine geeft een geluidssignaal (indien het geluidssignaal geactiveerd is);
  5. Plaats een kopje dat groot genoeg is onder de koffiespuitmonden (A13) en de uitloop voor geschuimde melk (D5). Stel de lengte van de melkuitloop bij. Trek het gewoon omlaag om het dichterbij het kopje te brengen (fig. 20).
  5. Volg de instructies hieronder voor iedere functie.

## De hoeveelheid schuim bijstellen

Draai de schuimregelknop (D1) op het deksel van het melkreservoir om de hoeveelheid schuim op de afgegeven melk aan te passen tijdens de afgifte van koffie op basis van melk. Volg de tips in de volgende tabel:

Stelpositie	Beschrijving	Aanbevolen voor
	Geen schuim	CAFFELATTE / WARMER MELK
	Min. schuim	LATTE MACCHIATO
	Max. schuim	CAPPUCCINO / MELK (melk met schuim)

### Automatisch cappuccino en koffie met melk zetten

1. Vul het melkreservoir (D) en sluit deze aan, zoals hierboven beschreven.
2. Selecteer de gewenste koffiedrank vanuit de startpagina:
  - CAPPUCCINO
  - LATTE MACCHIATO
  - CAFFELATTE
  - WARMER MELK
  - CAPPUCCINO+
  - ESPRESSO MACCHIATO
  - FLAT WHITE
  - CAPPUCCINOMIX
3. Een melding op het display (B) geeft u de instructies om de schuimregelknop (D1) te verdraaien in functie van het schuim dat nodig is voor het origineel recept. Draai de schijf op het deksel van het melkcontainer (D2) en bevestig de selectie door te drukken op **OKAY**.
4. Na enkele seconden begint de voorbereiding automatische en een afbeelding van de geselecteerde drank verschijnt op het display, samen met een voortgangsbalk die geleidelijk vult als de bereiding verder gaat.

Algemene aanwijzingen tijdens de bereiding van alle dranken op basis van melk

- **BACK** : druk hierop om de bereiding volledig te stoppen en terug te gaan naar de startpagina.
- **STOP** : druk hierop om de afgifte van melk of koffie te onderbreken en verder te gaan naar de volgende afgifte (indien van toepassing) om de koffiedrank te vervolledigen.
- Druk, aan het einde van de afgifte, op **EXTRA** om meer koffie in de kop te verkrijgen.
- De voorbereiding van elke koffie kan gepersonaliseerd worden (zie de hoofdstukken "Koffiedranken personaliseren" en "Uw persoonlijk profiel opslaan").
- Laat het melkreservoir niet lang uit de koelkast staan. Hoe warmer de melk (5°C is ideaal), des te slechter de kwaliteit van het

opgeschuimde product.

Eens de koffie gezet is, is het apparaat klaar om de volgende koffiedrank te verstrekken.

## Het melkreservoir reinigen na gebruik

### WAARSCHUWING

Bij het reinigen van de binnenste buizen van het melkreservoir, lekt er een beetje heet water en stoom uit de uitloop van de geschuimde melk (D5). Vermijd contact met waterspatten.

Elke keer wanneer u een melkfunctie gebruikt, DRAAI KNOP NAAR <CLEAN> POSITIE VOOR HET STARTEN VAN DE REINIGING verschijnt op het display en het deksel van de melkschuimer moet gereinigd worden:

1. Laat het melkreservoir (D) in de machine (u hoeft deze niet te legen);
2. Plaats een kop of een andere houder onder de uitlaat van de opgeschuimde melk (fig. 20);
3. Draai de schuimregelknop (D1) naar CLEAN (fig. 21). REINIGING MELKRESERVOIR BEZIG PLAATS KOPJE ONDER DE MELKUITLOOP verschijnt op het display (B) (fig. 22) samen met een staaf die geleidelijk aan gevuld wordt terwijl de reiniging verder gaat. De reiniging stopt automatisch;
4. Verdraai de stelschijf naar een van de schuimselecties;
5. Verwijder het melkreservoir en reinig steeds het aansluitmondstuk van de stoom (A10) (fig. 23).

- Om een bepaald aantal cappuccino's en koffies op basis van melk te zetten, reinigt u het melkreservoir pas na de bereiding van de laatste koffiedrank. Om verder te gaan met de volgende koffiedrank, wanneer de melding CLEAN weergegeven wordt, drukt u op **BACK**.
- Indien u het melkreservoir niet reinigt, verschijnt het  symbool op het display om u eraan te herinneren dat deze gereinigd moet worden.
- Het melkreservoir kan in de koelkast bewaard worden.
- In sommige gevallen moet u wachten tot het apparaat opwarmt alvorens te reinigen.

## HEET WATER VERSTREKKEN

### WAARSCHUWING

Laat het apparaat niet onbewaakt achter terwijl er heet water gezet wordt.

1. Verzeker u ervan dat de heet water/stoomuitloop (C4) correct verbonden is aan het aansluitmondstuk voor heet water/stoom (A10);
  2. Plaats een houder onder de uitlaat (zo dicht mogelijk om spatten te voorkomen);
  3. Selecteer  HEET WATER vanuit de startpagina. Het desbetreffende beeld verschijnt op het display (B), samen met een voortgangsbalk die geleidelijk vult als de bereiding verder gaat
  4. De machine verstrekt heet water en stopt dan automatisch. Om de afgifte van heet water handmatig te onderbreken, drukt u op **STOP**.
- Als de modus "Energiebesparing" actief is, moet u mogelijk enkele seconden wachten voordat er heet water wordt afgeleverd.
  - De voorbereiding van heet water kan gepersonaliseerd worden (zie de hoofdstukken "Koffiedranken personaliseren" en "Uw persoonlijk profiel opslaan").

## STOOMAFGIFTE

### WAARSCHUWING

Laat het apparaat niet onbewaakt achter terwijl er stoom afgegeven wordt.

1. Verzeker u ervan dat de heet water/stoomuitloop (C4) correct verbonden is aan het aansluitmondstuk voor heet water/stoom (A10);
2. Vul een houder met de vloeistof die gevuld of opgeschuimd moet worden en steek de heet water/stoomuitloop in de vloeistof;
3. Selecteer  STOOM vanuit de startpagina. Het desbetreffende beeld verschijnt op het display (B), samen met een voortgangsbalk die geleidelijk vult als de bereiding verder gaat en na enkele seconden wordt er uit de uitlaat voor heet water/stoom afgegeven om de vloeistof te verwarmen;
4. Wanneer de gewenste temperatuur of het gewenste niveau van schuim bereikt is, drukt u op **STOP** om de stoomafgifte te onderbreken;

Stop altijd de stoomtoevoer voordat u de container met de vloeistof verwijderd om brandwonden te voorkomen.

- Als de modus "Energiebesparing" actief is, moet u mogelijk enkele seconden wachten voordat er stoom wordt afgeleverd.

## Tips voor het gebruik van stoom voor schuimmelk

- Bij de keuze van de grootte van de houder moet men eraan den-

ken dat het volume van de melk zal verdubbelen of verdrievoudigen.

- Voor een rijker en dichter schuim, moet u magere of gedeeltelijk afgeroomde melk gebruiken op koelkasttemperatuur (ongeveer 5°C).
- Voor een romiger schuim, draai de container met langzame bewegingen naar boven.
- Om melk met zwak schuim of grote luchtbellen te vermijden, moet u de uitloop (C4) steeds reinigen zoals beschreven in de volgende sectie.

### Reiniging van de heet water/stoomuitloop na gebruik

Reinig de heet water/stoomuitloop (C4) altijd na gebruik om ophoping van melkresten te voorkomen en verstopping te voorkomen.

1. Plaats een bak onder de heet water/stoomuitloop en geef wat water af (zie paragraaf "Heet water afgeven"). Stop de afgifte van heet water door te drukken op **STOP**.
2. Wacht enkele minuten tot de heet water/stoomuitloop afgekoeld is, en verwijder hem dan (fig. 18). Houd de uitloop met één hand vast en draai met de andere de cappuccinomaker om en trek hem naar beneden (fig. 24).
3. Verwijder ook de stoomaansluitmond door deze naar beneden te trekken (fig. 24).
4. Controleer of het gat in het aansluitmondstuk niet geblokkeerd is.
5. Was alle delen met warm water.
6. Steek het aansluitmondstuk en vervolgens de cappuccinomaker op de uitloop door deze naar boven te duwen en met de klok mee te draaien totdat hij vastzit.

### KOFFIEDRANKEN PERSONALISEREN

Het aroma (indien vereist) en de hoeveelheid van de dranken kan gepersonaliseerd worden.

1. Ga na of het profiel waarvoor u de koffiedrank wenst te personaliseren, actief is. U kan "MY" koffiedranken selecteren voor elk van de 6 profielen;
2. Vanuit de startpagina, druk op  (B1);
3. Voor toegang tot het scherm voor personalisering, kies de koffiedrank die u wenst te personaliseren. Het desbetreffende toebehoren moet op zijn plaats aangebracht zijn;
4. (Koffiedranken met koffie alleen) SELECTEER AROMA KOFFIE: Selecteer het gewenste aroma door te drukken op **+** or **-** en druk op **OKAY**;
5. AANPASSING HOEVEELHEID KOFFIE (OF WATER) DRUK STOP OM OP TE SLAAN: De voorbereiding begint en het apparaat geeft het aanpassingsscherm voor de hoeveelheid weer in de vorm van een verticale balk. De ster naast de balk geeft de huidige hoeveelheid aan.
6. Wanneer de hoeveelheid de minimale hoeveelheid bereikt die ingesteld kan worden, wordt **STOP** weergegeven.
7. Wanneer de gewenste hoeveelheid in de kop bereikt is, drukt u op

**STOP**.

8. SLA OP OPSLAAN?: Druk op JA of NEE.

Het apparaat bevestigt de afwaarden wel of niet opgeslagen werden (in functie van de vorige selectie). Druk op **OKAY**.

Het apparaat keert terug naar de startpagina.

- Cappuccino en koffies op basis van melk: eerst wordt het aroma van de koffie opgeslagen, gevolgd door de hoeveelheid melk en dan de hoeveelheid koffie;
- HEET WATER: het apparaat geeft geen water af. Druk op **STOP** om de gewenste hoeveelheid op te slaan.
- Druk op **BACK** om de programmering te verlaten. De waarden worden niet opgeslagen.

### Tabel hoeveel. koffiedranken

Dranken	Standaard hoeveelheid	Programmeerbare hoeveelheid
ESPRESSO	40 ml	20-80 ml
LONG	160 ml	115-250 ml
KOFFIE	180 ml	100-240 ml
DOPPIO+	120 ml	80-180 ml
HEET WATER	250 ml	20-420 ml



### UW PERSOONLIJK PROFIEL OPSLAAN

Met het apparaat kunt u 6 verschillende profielen onthouden, elk geassocieerd met een ander pictogram.

De aangepaste MY-dranken AROMA en HOEVEELH.-waarden worden

in elk profiel opgeslagen (zie paragraaf "Dranken personaliseren "). De volgorde waarin alle dranken worden weergegeven, is gebaseerd op de frequentie van selectie.

Om een profiel te selecteren of in te geven, druk op het profiel dat nu in gebruik is (B11), druk op **<** (B10) of **>** (B8) tot het gewenste profiel weergegeven wordt, en druk dan op het profiel.

-  GAST profiel: selecteer dit profiel om koffiedranken met de fabrieksinstellingen af te geven. De  functie is niet actief.

### REINIGEN

#### De machine reinigen

De volgende delen van de machine moeten regelmatig gereinigd worden:

- het interne circuit van het apparaat;
- het koffiedikbakje (A4);
- lekbakje (A14);
- water tank (A12);
- koffiespuitmonden (A13);
- trechter voorgemalen koffie (A21);
- zetgroep (A5), toegankelijk na opening van het deurtje van de zetgroep (A2);

- melkreservoir (D);
- heet water/stom aansluitmondstuk (A10);
- bedieningspaneel (B).
- Gebruik geen oplosmiddelen, schurende schoonmaakmiddelen of alcohol om het koffiezetapparaat te reinigen. U hoeft geen chemische producten te gebruiken om de machine schoon te maken.
- Geen van de componenten van het apparaat mag in de vaatwasser worden gewassen, met uitzondering van het melkreservoir (D).
- Gebruik geen metalen voorwerpen om afzettingen of koffieresiduen te verwijderen, omdat deze de metalen of plastic oppervlakken kunnen krassen.

### Het interne circuit van de machine reinigen

Als u het apparaat langer dan 3/4 dagen niet gebruikt, raden we u ten zeerste aan het apparaat in en uit te schakelen, voordat u het opnieuw gebruikt:

1. door 2-3 spoelcycli uit te voeren door de functie "Spoeling" te selecteren (paragraaf "Spoeling" );
2. door gedurende enkele seconden heet water af te geven (paragraaf "Afgifte heet water").

Na het reinigen is het normaal dat het koffiedikbakje (A4) water bevat.

### De container voor koffiedik reinigen

Wanneer de melding LEDIG KOFFIEDIKBAKJE op het display (B) verschijnt, (fig. 26) moet het koffiedikbakje geleegd en gereinigd worden. Het apparaat mag niet gebruikt worden om koffie te zetten tot het koffiedikbakje gereinigd is (A4). Zelfs als het niet vol is, wordt het bericht ledig koffiedikbakje 72 uur nadat de eerste koffie is bereid, weergegeven. Om de 72 uur correct te berekenen, mag de machine nooit met de hoofdschakelaar worden uitgeschakeld.

Voor reiniging (met de machine aan):

1. Open de onderste deur door deze naar beneden te draaien (fig. 25).
2. Verwijder (A14) (fig. 27), ledig en reinig lekbakje.
3. Ledig het koffiedikbakje (A4) en reinig alle resten die op de bodem gebleven zijn grondig. Hiervoor kan men de meegeleverde spatel op de borstel (C3) gebruiken.

Bij het verwijderen van het lekbakje moet het koffiedikbakje worden leeggemaakt, ook al bevat dit weinig koffiedik. Doet u dit niet, dan kan het koffiedikbakje tijdens de volgende gebruiken overvol raken en de machine verstopen.

### Reinigen van het lekbakje

Het lekbakje (A14) is uitgerust met een niveau-indicator (rood) die het waterniveau aangeeft dat erin zit (fig. 28). Voordat de indicator uit de koplade (A1) steekt, moet het lekbakje leeggemaakt en gereinigd worden, anders kan het water over de rand lopen en het apparaat, het

oppervlakte waarop het geplaatst is of de omgeving beschadigen.

Ga als volgt te werk om het lekbakje te verwijderen:

1. Verwijder het lekbakje en het koffiedikbakje (A4) (fig. 27);
2. Ledig het lekbakje en het koffiedikbakje en reinig ze;
3. Herplaats het lekbakje samen met de container voor koffiedik.

### De binnenkant van de koffiemachine reinigen

#### WAARSCHUWING

Voordat u interne onderdelen reinigt, moet de machine worden uitgeschakeld (zie paragraaf "Het apparaat uitzetten") en de stekker uit het stopcontact trekken. Dompel het apparaat nooit onder in water.

1. Controleer regelmatig (ongeveer één keer per maand) of de binnenkant van het apparaat (toegankelijk na het verwijderen van het lekbakje (A14)) niet vuil is.
2. Verwijder indien nodig de koffieresten met de bijgeleverde borstel (C3) (fig. 29).

### De watertank reinigen

1. Reinig de watertank (A12) regelmatig (ongeveer één keer per week) met een vochtige doek en een beetje mild afwasmiddel. Spoel grondig voordat u de tank vult en teruggeplaatst in het apparaat.

### De koffiespuitmond reinigen

1. Reinig de koffiespuitmond (A13) regelmatig (fig. 31);
2. Controleer of de openingen in de koffiespuitmond niet geblokkeerd zijn. Verwijder, indien nodig, de koffieresten.

### De voorgemalen koffieleiding reinigen

Controleer regelmatig (ongeveer één keer per maand) of de trechter van de voorgemalen koffie (A21) niet is geblokkeerd. Verwijder indien nodig koffieresten met de bijgeleverde borstel (C3).

### De zetgroep reinigen

De zetgroep moet minstens een maal per maand gereinigd worden. De zetgroep (A5) mag niet verwijderd worden wanneer het apparaat ingeschakeld is. Gebruik geen kracht om de zetgroep te verwijderen.

1. Zorg ervoor dat de machine correct uitgeschakeld is (zie Uitschakelen).
2. Open de service-deur (A2).
3. Verwijder het lekbakje (A14) en Verwijder het lekbakje en verwijder het afvalbakje van de koffie (fig. 27).
4. Druk de twee gekleurde ontgrendelknoppen naar binnen en trek tegelijkertijd de zetgroep naar buiten (fig. 32).

Gebruik geen afwasmiddel om de zetgroep te reinigen. Het zou het smeermiddel verwijderen dat op de binnenkant van de zuiger is aangebracht.



5. Dompel de zetgroep ongeveer 5 minuten onder in water en spoel hem daarna uit.
6. Plaats, na de reiniging, de zetgroep (A5) weer op zijn plaats door deze op de binnenste steun te schuiven en de pen aan de onderkant vast te draaien; druk vervolgens het PUSH-symbool volledig in totdat het op zijn plaats klikt (fig. 33).

N.B.: Als u moeilijkheden ondervindt bij het plaatsen van de zetgroep, moet u vooraleer die te plaatsen de eenheid aan de correcte afmetingen aanpassen, door zowel tegelijk bovenaan als onderaan te duwen, zoals weergegeven in de figuur 34.

7. Zorg ervoor dat de twee gekleurde ontgrendelingsknoppen zijn losgeschoten nadat ze zijn geplaatst (fig. 35).
8. Herplaats het lekbakje en de container voor gemalen koffie.
9. Sluit het deurtje.

### Het melkreservoir reinigen (D)

Reinig het melkreservoir elke keer dat u melk klaarmaakt zoals hieronder beschreven:

1. Til het deksel op en verwijder het (D2);
2. Haal het melkreservoir (D3) uit de thermische behuizing (D6) en houd deze vast bij de twee zijgrepen.

**De thermische behuizing mag niet worden gevuld met of ondergedompeld in water.** Reinig enkel met een vochtige doek.





3. Verwijder de melkuitloop (D5) en de innamepijp (D4).
4. Draai de schuimregelknop rechtsom naar de positie "INSERT" (fig. 36) en trek hem eraf.
5. Was alle componenten van de schuimer grondig met heet water en een lichte afwasvloeistof. Alle componenten en de container zijn vaatwasmachinebestendig, en moeten in de bovenste korf van de vaatwasser geplaatst worden.  
Zorg ervoor dat er geen melkresten op de holte en de groef onder de stelschijf zitten (fig. 37).
6. Spoel de zitting van de schuimregelknop (fig. 38) en het gat van de melkopschuimeraansluiting.
7. Controleer of de innamebuis en uitloop niet verstopt zijn met melkresten.
8. Plaats de knop terug (lijn de pijl in met het woord INSERT), de uitloop en de melkinnamebuis.
9. Plaats het melkreservoir in de thermische behuizing.
10. Plaats het deksel weer op het melkreservoir.

### Het aansluitmondstuk voor heet water/stoom reinigen

Elke keer dat u melk bereidt, reinigt u het aansluitmondstuk (A10) om melkresten van de pakkingen te verwijderen (fig. 23).

### ONTKALKEN

- Lees vóór gebruik de instructies en de labels op het ontkalkingspakket.
- Gebruik het ontkalkerproduct dat verkrijgbaar is bij de klantenservice. Het gebruik van ongeschikte ontkalkers en/of het onjuist ontkalken kan leiden tot fouten die niet onder de fabrieksgarantie vallen.

Ontkalk het apparaat wanneer **ONTKALKEN NODIG DRUK OK OM TE STARTEN** (~45min)  op het display verschijnt (B): om onmiddellijk te ontkalken, druk op  en volg de instructies vanaf punt 4. Om het apparaat later te ontkalken, druk op . Het  symbool verschijnt op het display om u eraan te herinneren dat het apparaat ontkalkt moet worden (deze melding verschijnt elke keer wanneer u het apparaat inschakelt).

Voor toegang tot het menu ontkalken:

1. Druk op  (B2) voor toegang tot het menu;
2. Druk op  (B10) of  (B8) tot  ONTKALKEN op het display verschijnt;
3. Druk op  om de ontkalkcyclus te starten en volg dan de instructies op het display;
4. Ledig de watertank (A12). Druk op  ;
5. VOEG ONTKALKMIDDEL TOE (NIVEAU A) EN WATER (TOT NIVEAU B) TOEVOEGEN (fig. 40); Giet het ontkalkingsmiddel in de tank tot het niveau A dat in de tank aangegeven is, voeg dan water (één liter) toe tot aan niveau B en plaats het waterreservoir terug. Druk op  ;
6. LEDIG KOFFIEDIKBAKJE en LEKBAKJE (fig. 27): verwijder, ledig en vervang het lekbakje (A14) en het koffiedikbakje (A4). Druk op  ;
7. **PLAATS 2,5 L BAK ONDER AFGIFTEGROEP DRUK OK OM ONTKALKENTE STARTEN:**  
Plaats een lege container met een minimumcapaciteit van 2,5 liter onder de heet water-/stoomuitloop (C4) en de koffiespuitmonden (A13) (fig. 8);

### WAARSCHUWING

Warm water dat zuur bevat stroomt uit de heet water-/stoomuitloop. Zorg ervoor dat u contact met spatten van deze oplossing vermijdt.

8. Druk op  om te bevestigen dat u de ontkalkoplossing toegevoegd hebt. **ONTKALKEN BEZIG, EVEN WACHTEN** verschijnt op het display. Het ontkalkingsprogramma start en de ontkalkingsvloeistof komt uit de heet water-/stoomuitlopen en koffiespuitmonden. Er wordt automatisch een reeks spoelingen en pauzes uitgevoerd om alle kalkresten in de koffiemachine te verwijderen;

De ontkalking stopt na ongeveer 25 minuten:

9. **SPOELN EN MET WATER VULLEN TOT NIVEAU MAX:** Het apparaat is nu klaar voor spoeling met drinkwater. Ledig de container die gebruikt wordt om de ontkalkoplossing op te vangen. Haal de watertank eruit, leeg, spoel onder stromend water, vul met drink-

- water tot het MAX-niveau en plaats het terug in het apparaat;
10. PLAATS 2,5 L BAK ONDER AFGIFTEGROEP DRUK OK OM SPOELING TE STARTEN : Plaats de container die is gebruikt om de ontkalkingsoplossing op te vangen leeg onder de koffiespuitmonden en de heet water/stroomuitloop (fig. 8) en druk op **OKAY** ;
  11. Warm water wordt eerst uit de koffiespuitmonden afgeleverd, vervolgens uit de heet water/stroomuitloop en SPOELING BEZIG, EVEN WACHTEN wordt weergegeven;
  12. Wanneer het water in de tank op is, leegt u de container die is gebruikt om het spoelwater op te vangen;
  13. (Als de filter geïnstalleerd is) PLAATS FILTER IN ZIJN POSITIE (fig. 42). Druk op **NEXT** en haal de watertank uit. Vervang het waterverzachterfilter als deze eerder verwijderd werd;
  14. SPOELEN EN MET WATER VULLEN TOT NIVEAU MAX: Vul de tank tot aan het niveau MAX met drinkwater;
  15. PLAATS WATERRESERVOIR (fig. 6): Plaats het waterreservoir terug in het apparaat;
  16. PLAATS 2,5 L BAK ONDER AFGIFTEGROEP DRUK OK OM SPOELING TE STARTEN : Plaats de container die is gebruikt om de ontkalkingsoplossing op te vangen leeg onder de heet water/stroomuitloop (fig. 8) en druk op **OKAY** ;
  17. Heet water wordt afgeleverd vanuit de heet water/stroomuitloop en SPOELING BEZIG wordt weergegeven.
  18. LEEG HET LEKBAKJE (fig. 27): Aan het einde van de spoeling, verwijder, ledig en vervang het lekbakje (A14) en het koffiedikbakje (A4). Druk op **NEXT** ;
  19. ONTKALKINGSPROCES VOLTOOID: Druk op **OKAY** ;
  20. VUL RESERVOIR MET VERS WATER : ledig de container die gebruikt werd om het water op te vangen, verwijder de watertank, vul ze met drinkwater tot het MAX-niveau en plaats ze terug in het apparaat;

Onkalken is voltooid.

- Als de ontkalkingscyclus niet correct is voltooid (bijvoorbeeld geen elektriciteit), raden we aan de cyclus te herhalen;
- Na het ontkalken, is het normaal dat het koffiedikbakje (A4) water bevat.
- Als het waterreservoir niet tot het MAX-niveau is gevuld, vraagt het apparaat na het ontkalken om een derde spoeling om te garanderen dat de ontkalkeroplossing volledig is geëlimineerd uit de interne circuits van de machine. Denk eraan om het lekbakje te legen voordat u begint met spoelen;
- Het apparaat kan met zeer korte tussenpozen ontkalkingscycli aanvragen. Dit is normaal en is te danken aan het geavanceerde besturingssysteem van het apparaat.

## WATERHARDHEID INSTELLEN

De melding ONTKALKEN NODIG - DRUK OK OM TE STARTEN (~45min)

⚠ wordt weergegeven na een bepaalde tijdsperiode in functie van waterhardheid.



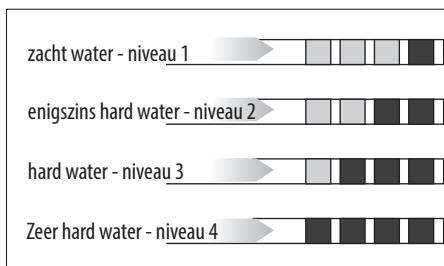

De machine is per default ingesteld op een hardheidsniveau van 4. De machine kan ook worden geprogrammeerd op basis van de hardheid van het leidingwater in de verschillende regio's, zodat de machine minder vaak hoeft te worden ontkalkt.

### De waterhardheid meten

1. Verwijder het indicatorblad "totale hardheidstest" (C1) uit de verpakking (bevestigd aan de instructies).
2. Dompel het blad gedurende één seconde volledig in een glas water.
3. Haal het blad uit het water en schud het lichtjes. Na ongeveer een minuut vormen zich 1, 2, 3 of 4 rode vierkanten, afhankelijk van de hardheid van het water. Elk vierkant stemt overeen met één niveau.



### Waterhardheid instellen

1. Druk op  (B2) voor toegang tot het menu;
2. Druk op  (B10) of  (B8) tot  WATERHARDHEID op het display verschijnt (B);
3. Om het geselecteerde niveau te wijzigen, drukt u op het symbool totdat het gewenste niveau wordt weergegeven (Niveau 1 = zacht water; Niveau 4 = zeer hard water);

Druk op **BACK** om terug te keren naar de startpagina.

De machine is nu opnieuw geprogrammeerd met de nieuwe instelling voor de waterhardheid.

## TECHNISCHE GEGEVENS

Spanning: 220-240V ~ 50/60 Hz max. 10 A



Opgenomen vermogen: 1350 W



Druk: 15 bar

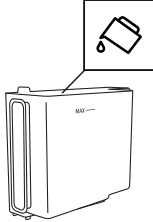
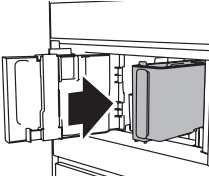
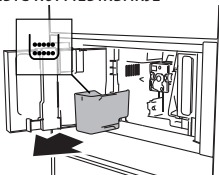

Vermogen waterreservoir: 2,5 liter

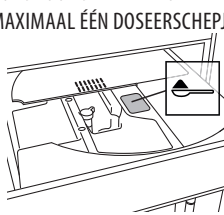

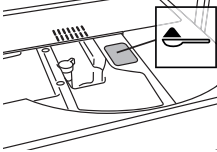
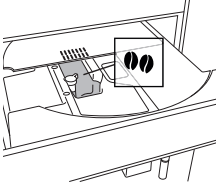
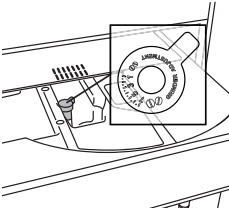

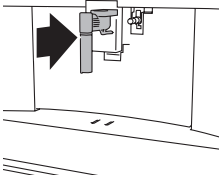
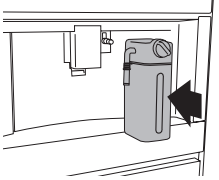
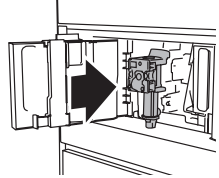

Afmetingen: LxHxD: 597x450x470 mm



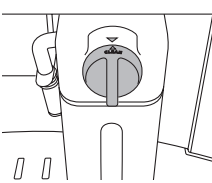
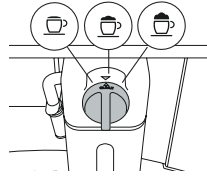

Netto gewicht: 20 kg

<p><b>VUL RESERVOIR MET VERS WATER</b></p> 	<p>onvoldoende water in het reservoir (A12).</p>	<p>Vul de tank met drinkwater en/of plaats hem correct, duw hem zo ver mogelijk tot hij vastklikt.</p>
<p><b>PLAATS WATERRESERVOIR</b></p> 	<p>Het reservoir (A12) is niet correct geplaatst.</p>	<p>Plaats het reservoir correct en druk het zo ver mogelijk in.</p>
<p><b>LEDIG KOFFIEDIBAKJE</b></p> 	<p>Het koffiedikbakje(A4) is vol.</p>	<p>Ledig het koffiedikbakje en het lekbakje (A14), reinig en plaats ze terug. Belangrijk: bij het verwijderen van het lekbakje moet het koffiedikbakje worden leegge maakt, ook al bevat deze weinig koffiedik. Doet u dit niet, dan kan het koffiedikbakje tijdens de volgende gebruiken overvol raken en de machine verstoppem.</p>
<p><b>PLAATS KOFFIEDIBAKJE EN LEKBAKJE</b></p> 	<p>Na het reinigen is het koffiedikbakje niet (A4) teruggeplaatst.</p>	<p>Verwijder het lekbakje (A14) en plaats het koffiedikbakje.</p>
<p><b>VOEG VOORGEMALEN KOFFIE TOE MAXIMAAL EÉN DOSEERSCHEPJE</b></p>  <p><b>BACK</b></p>	<p>De functie "voorgemalen koffie" is geselecteerd zonder dat er voorgemalen koffie in de trechter is gevoegd (A21).</p> <p>De trechter van de voorgemalen koffie l (A21) is verstopt.</p>	<p>Voeg voorgemalen koffie in de trechter (fig. 14) en herhaal de afgifte</p> <p>Leeg de trechter met behulp van de borstel (C3) zoals beschreven in de paragraaf "Reiniging van de voorgemalen koffie trechter".</p>

WEERGEGEVEN BERICHT	MOGELIJKE OORZAAK	OPLOSSING
<p>VOEG VOORGEMALEN KOFFIE TOE MAXIMAAL ÉÉN DOSEERSCHEPJE</p>  <p><b>OKAY</b></p>	<p>Er werd een LONG koffie met voorge- malen koffie gevraagd</p>	<p>Voeg voorgemalen koffie in de trechter (A21) (fig. 14) en druk op <b>OKAY</b> om de afgifte verder te zetten en te vervolledigen.</p>
<p>VUL KOFFIEBONENRESERVOIR</p>  <p><b>BACK</b></p>	<p>De koffiebonen zijn op.</p>	<p>Vul de koffiebonencontainer (A16 - fig. 12).</p>
<p>TE FIJN GEMALEN. STEL DE MOLEN BIJ MET 1 GRAAD TIJDENS HET MALEN</p>  <p><b>BACK</b></p>	<p>De maling is te fijn en de koffie wordt te traag of helemaal niet verstrekt.</p>	<p>Herhaal de afgifte van de koffie en verdraai de regelknop van de maalgraad (A17) met 1 graad naar de "7" toe terwijl de koffiemolen in werking is. Als na ten minste 2 kopjes de afgifte van de koffie nog steeds te langzaam is, herhaalt u de correctieprocedure en draait u nogmaals aan de regelknop van de maalgraad totdat de levering correct is (zie paragraaf "De koffiemolen bijstellen"). Als het probleem aanhoudt, verzeker u er dan van dat het waterreservoir (A12) goed geplaatst is.</p> <p>Steek de heet water/stoomuitloop (C4) in het apparaat en laat een beetje water lopen totdat de stroom regelmatig wordt.</p>
<p>SELECTEER EEN MILDERE AROMA OF VERMINDER HOEVEELH. GEMALEN KOFFIE</p>  <p><b>BACK</b></p>	<p>Er is te veel koffie gebruikt.</p>	<p>Selecteer een mildere smaak door te drukken op  AROMA (B6) of verminder de hoeveelheid gemalen koffie (maximum 1 maat).</p>

WEERGEGEVEN BERICHT	MOGELIJKE OORZAAK	OPLOSSING
<p>PLAATS WATERAFGIFTEGROEP</p> 	<p>De heetwateruitloop (C4) is niet of verkeerd geplaatst</p>	<p>Plaats de wateruitloop zo ver mogelijk.</p>
<p>PLAATS MELKRESERVOIR</p> 	<p>Het melkreservoir (D) is niet correct geplaatst.</p>	<p>Plaats het melkreservoir zo ver mogelijk (fig. 19).</p>
<p>PLAATS ZETGROEP</p> 	<p>De zetgroep (A5) werd niet vervangen na de reiniging.</p>	<p>Plaats de zetgroep zoals beschreven in de paragraaf "Reiniging zetgroep".</p>
<p>LEEG HET WATERCIRCUIT DRUK OK OM VULLEN TE STARTEN</p> 	<p>Het watercircuit is leeg</p>	<p>Druk op <b>OKAY</b> om water af te geven uit de uitloop (C4) tot het normaal uitloopt . De afgifte stopt automatisch. Als het probleem aanhoudt, verzeker u er dan van dat het waterreservoir (A12) goed geplaatst is.</p>
<p>DRUK OK OM REINIGING TE STARTEN OF DRAAI DE MELKSCHUIMREGELKNOP</p> 	<p>Het melkreservoir werd geplaatst met de schuimregelknop (D1) in de positie CLEAN.</p>	<p>Om verder te gaan met de functie CLEAN, druk op <b>OKAY</b> of verdraai de schuimregelknop naar een van de melkposities.</p>



WEERGEGEVEN BERICHT	MOGELIJKE OORZAAK	OPLOSSING
<p>DRAAI KNOP NAAR &lt;CLEAN&gt; POSITIE VOOR HET STARTEN VAN DE REINIGING</p>  <p><b>BACK</b></p>	<p>Er werd recent melk afgegeven en de leidingen in het melkreservoir moeten gereinigd worden (D).</p>	<p>Draai de schuimregelknop (D1) naar CLEAN (fig. 21).</p>
<p>DRAAI MELKSCHUIMREGELKNOP IN MELK STAND</p> 	<p>Het melkreservoir werd geplaatst met de schuimregelknop (D1) in de positie CLEAN.</p>	<p>Draai de knop naar de gewenste schuimstand.</p>
<p>ONTKALKEN NODIG DRUK OK OM TE STARTEN (~45MIN)</p>  <p><b>BACK</b>      <b>OKAY</b></p>	<p>De machine moet ontkalkt worden.</p>	<p>Druk op <b>OKAY</b> om ontkalken te starten of om <b>BACK</b> later te ontkalken. De ontkalkingsprocedure beschreven in het hoofdstuk "Ontkalken" moet uitgevoerd worden.</p>
<p>ALGEMEEN ALARM: RAADPLEEG GEBRUIKSAANWIJZING / COFFEE LINK APP</p> 	<p>Het apparaat is vanbinnen erg vuil.</p>	<p>Reinig de binnenkant van het apparaat grondig, zoals beschreven in hoofdstuk "Reiniging". Als het bericht na de reiniging nog steeds te zien is, contacteer dan de Klantenservice.</p>
	<p>Het apparaat moet ontkalkt worden.</p>	<p>De ontkalkingsprocedure die wordt beschreven in het hoofdstuk "Ontkalken" moet worden uitgevoerd en/of de filter moet worden vervangen of verwijderd zoals beschreven in het hoofdstuk "Waterontharderfilter".</p>
	<p>De leidingen in het melkreservoir moeten gereinigd worden (D).</p>	<p>Draai de schuimregelknop (D1) naar CLEAN (fig. 21).</p>
	<p>De machine moet ontkalkt worden.</p>	<p>De ontkalkingsprocedure beschreven in het hoofdstuk "Ontkalken" moet uitgevoerd worden.</p>

WEERGEGEVEN BERICHT	MOGELIJKE OORZAAK	OPLOSSING
	De functie autom. inschak. is geactiveerd.	Om de functie uit te schakelen, volg de aanwijzingen in hoofdstuk "Autom. Inschak.  ".
	Energiebesparing is geactiveerd.	Om de energiebesparing uit te schakelen, gaat u te werk zoals beschreven in hoofdstuk "Energiebesparing  ".
REINIGING BEZIG EVEN WACHTEN	Het apparaat heeft onreinigheden ontdekt in zijn interne circuits.	Wacht tot het apparaat klaar is om opnieuw gebruikt te worden en kies dan de gewenste koffiedrank. Contacteer de Klantenservices indien het probleem aanhoudt.
MACHINE TE WARM	Als u de roeders onafgebroken gedurende langere tijd gebruikt, kan het apparaat oververhit raken	Wacht tot het apparaat afkoelt.

## STORINGEN VERHELPE

Hierna volgt een lijst met enkele mogelijke storingen.

Als het probleem niet opgelost kan worden als beschreven, contacteer dan de Klantendienst.

PROBLEEM	MOGELIJKE OORZAAK	OPLOSSING
De koffie is niet warm.	De kopjes zijn niet voorverwarmd.	Verwarm de kopjes voor door ze te spoelen met heet water (Aandacht! u kan de functie heet water gebruiken).
	De zetgroep is afgekoeld omdat er 2/3 minuten verstreken zijn sinds de laatste koffie gezet is.	Voordat u de koffie zet, verwarm de zetgroep door hem te spoelen met de functie spoeling (zie hoofdstuk "Spoeling  ").
	Er is een lage koffietemperatuur ingesteld.	Stel een hogere koffietemperatuur in het menu (hoofdstuk "Koffie temperatuur  ").
De koffie is zwak of niet romig genoeg.	De koffie is te grof gemalen.	Draai de regelknop van de maalgraad (A17) één klik linksom richting "1" toe terwijl de molen in werking is (fig. 11). Ga door met een klik per keer tot de afgegeven koffie uw voldoening treft. Het effect is pas zichtbaar na verstrekking van 2 koffies (zie hoofdstuk "Bijstelling van de koffiemolen").
	De koffie is niet geschikt.	Gebruik koffie voor espresso machines.
De koffie wordt te traag of druppelsgewijs verstrekt.	De koffie is te fijn gemalen.	Draai de regelknop voor de maalgraad (A17) één klik rechtsom richting "7" terwijl de koffiemolen in bedrijf is (fig. 11). Ga door met een klik per keer tot de afgegeven koffie uw voldoening treft. Het effect is pas zichtbaar na verstrekking van 2 koffies (zie hoofdstuk "Bijstelling van de koffiemolen").
De koffie komt niet uit een van beide uitlopen.	De koffiespuitmonden (A13) zijn geblokkeerd.	Reinig de uitlopen (fig. 31).
Het apparaat zal geen koffie meer zetten	Het apparaat heeft onreinigheden ontdekt in zijn interne circuits. "REINIGING BEZIG" wordt weergegeven.	Wacht tot het apparaat klaar is om opnieuw gebruikt te worden en kies dan de gewenste koffiedrank. Contacteer de Klantenservices indien het probleem aanhoudt.
Het apparaat wordt niet ingeschakeld	Het is niet op het stopcontact aangesloten.	Sluit het aan op het stopcontact (fig. 1).
	De hoofdschakelaar (A19) is niet ingeschakeld.	Druk op de hoofdschakelaar (fig. 2).
De zetgroep kan niet verwijderd worden	Het apparaat werd niet correct uitgeschakeld	Schakel het apparaat uit door te drukken op de  knop (A7) (zie hoofdstuk "Het apparaat uitzetten").



PROBLEEM	MOGELIJKE OORZAAK	OPLOSSING
Aan het einde van het ontkalken, vraagt het apparaat een derde spoeling aan	Tijdens de twee spoelcycli, werd het waterreservoir (A12) niet tot aan het MAX niveau gevuld	Volg de instructies die door het apparaat worden weergegeven, maar maak eerst het lekbakje (A14) leeg om te voorkomen dat het water overloopt.
De melk komt niet uit de melkuitloop (D5)	Het deksel (D2) van het melkreservoir (D) is vuil	Reinig het deksel van het melkreservoir zoals beschreven in hoofdstuk "Reiniging melkreservoir".
De melk bevat grote bellen en spuit uit de melkuitloop (D5) of er is weinig schuim	De melk is niet koud genoeg of is niet halfvol of mager.	Gebruik magere of halfvolle melk bij koelkasttemperatuur (ongeveer 5° C). Als het resultaat niet is zoals u het wilt, probeer dan het merk van melk te veranderen.
	De schuimregelknop (D1) is niet correct afgesteld.	Pas ze aan volgens de instructies in hoofdstuk "De hoeveelheid schuim bijstellen".
	Het deksel van het melkreservoir (D2) of de schuimregelknop (D1) is vuil	Reinig het deksel van het melkreservoir en de schuimregelknop zoals beschreven in hoofdstuk "Reiniging melkreservoir".
	Het heet water/stoom aansluitmondstuk (A10) is vuil	Reinig het aansluitmondstuk zoals beschreven in het hoofdstuk "Reiniging van het heet water/stoom aansluitmondstuk".
De machine geeft geluiden of kleine stoomwolven af terwijl deze niet in gebruik is	De machine is klaar voor gebruik of is onlangs uitgeschakeld en er druppelt condensaat in de warme verdamper	Dit behoort tot de normale werking. Ledig het lekbakje om dit fenomeen te verminderen.

## ESPRESSO

Oorsprong	Italië		
PROCES	<i>Mialen</i>	Koffiepoeder	6-11gr (in functie van het aroma)
	<i>Brouwen</i>	Voorinfusie	•
RESULTAAT IN DE KOP		Infusie	hoge druk (9-12 bar)
		Default hoeveelheid	~ 40ml
		Room	compact en notenkleurig
GEBRUIKSGELEGENHEID		Smaak	intens
		kortdurend genot, elk moment van de dag	

## KOFFIE

Oorsprong	Duitsland & Centraal Europa		
PROCES	<i>Mialen</i>	Koffiepoeder	8-14gr (in functie van het aroma)
	<i>Brouwen</i>	Voorinfusie	geen voorinfusie
RESULTAAT IN DE KOP		Infusie	hoge druk (9-12 bar)
		Default hoeveelheid	~ 180ml
		Room	dunner dan espresso
GEBRUIKSGELEGENHEID		Smaak	evenwichtig en delicaat
		langdurig plezier, elk moment van de dag	

## LONG

---

Oorsprong	USA, Australië		
PROCES	<i>Mialen</i>	Koffiepoeder	2 malingen van 5-9gr (al naargelang het aroma)
	<i>Brouwen</i>	Voorinfusie	geen voorinfusie
		Infusie	impulsmodus lagere druk dan espresso
RESULTAAT IN DE KOP	Default hoeveelheid		~ 160ml
	Room		dunner en lichter dan espresso
	Smaak		perfect voor liefhebbers van dripkoffie
GEBRUIKSGELEGENHEID	langdurig plezier, elk moment van de dag		

## DOPPIO+

---

Oorsprong	Italië		
PROCES	<i>Mialen</i>	Koffiepoeder	15gr
	<i>Brouwen</i>	Voorinfusie	verminderde voorinfusie
		Infusie	hogere druk dan espresso
RESULTAAT IN DE KOP	Default hoeveelheid		~ 120ml
	Room		dikker en donkerder dan espresso
	Smaak		sterker dan espresso
GEBRUIKSGELEGENHEID	nood aan energie		

## AMERICANO

---

Oorsprong	USA, UK		
PROCES	<i>Mialen</i>	Koffiepoeder	6-11gr (in functie van het aroma)
	<i>Brouwen</i>	Voorinfusie	•
		Infusie	hoge druk (9-12 bar)
RESULTAAT IN DE KOP	Default hoeveelheid		~ 150ml
	Room		dunner en lichter dan espresso
	Smaak		licht en delicaat

## ESPRESSO MACCHIATO

---

Oorsprong	Italië		
PROCES	Koffie		6-11gr (in functie van het aroma) (~ 30ml)
	Melk		enkele druppels (~ 20ml)
	Melkschuim		maximum niveau
	Volgorde van afgifte eerst koffie, dan melk		
RESULTAAT IN DE KOP	Visueel		zwart met een dunne laag of melkschuim
	Melkschuim		
GEBRUIKSGELEGENHEID	elk moment van de dag, mensen die graag genieten van een lichtjes zoete espresso		

## CAPPUCCINO

---

Oorsprong	Italië		
PROCES	Koffie		evenwichtig (~ 80ml)
	Melk		evenwichtig (~ 70ml)
	Melkschuim		maximum niveau
	Volgorde van afgifte eerst melk, dan koffie		
RESULTAAT IN DE KOP	Visueel		gescheiden lagen van schuim, koffie en melk
	Melkschuim		wit met melkachtige smaak
GEBRUIKSGELEGENHEID	elk moment van de dag, mensen die graag afzonderlijk genieten van koffie en melk		

**CAPPUCCINO+**

Oorsprong	Italië	
PROCES	Koffie	Doppio+ (~ 120ml)
	Melk	~ 70ml
	Melkschuim	maximum niveau
	Volgorde van afgifte eerst melk, dan koffie	
RESULTAAT IN DE KOP	Visueel	donkerder dan cappuccino
	Melkschuim	gescheiden lagen schuim, koffie met melk, met melksmaak
GEBRUIKSGELEGENHEID	behoefte aan energie, mensen die een cappuccino wensen met een sterke koffiesmaak	

**CAPPUCCINOMIX**

Oorsprong	Italië	
PROCES	Koffie	evenwichtig (~ 80ml)
	Melk	evenwichtig (~ 70ml)
	Melkschuim	maximum niveau
	Volgorde van afgifte eerst koffie, dan melk	
RESULTAAT IN DE KOP	Visueel	gelijkmatig bruine melkdrank
	Melkschuim	lichtbruin met koffiesmaak
GEBRUIKSGELEGENHEID	elk ogenblik van de dag, mensen die van de smaak van melk gemengd met koffie houden	

**LATTE MACCHIATO**

Oorsprong	Italië	
PROCES	Koffie	~ 60ml
	Melk	~ 90ml
	Melkschuim	gem. niveau
	Volgorde van afgifte eerst melk, dan koffie	
RESULTAAT IN DE KOP	Visueel	gescheiden lagen van schuim, koffie en melk
	Melkschuim	wit met melkachtige smaak
GEBRUIKSGELEGENHEID	elk moment van de dag, mensen die graag afzonderlijk genieten van koffie en melk	

**FLAT WHITE**

Oorsprong	USA, Australië	
PROCES	Koffie	~ 60ml
	Melk	~ 200ml
	Melkschuim	gem. niveau
	Volgorde van afgifte eerst melk, dan koffie	
RESULTAAT IN DE KOP	Visueel	gescheiden lagen van schuim, koffie en melk
	Melkschuim	geserveerd in een keramieken kop met melksmaak
GEBRUIKSGELEGENHEID	elk moment van de dag, mensen die graag afzonderlijk genieten van koffie en melk	

**CAFFELATTE**

Oorsprong	Italië	
PROCES	Koffie	~ 60ml
	Melk	~ 240ml
	Melkschuim	gem. niveau
	Volgorde van afgifte eerst melk, dan koffie	
RESULTAAT IN DE KOP	Visueel	gescheiden lagen koffie en melk
	Melkschuim	kleine laag wit schuim met melksmaak
GEBRUIKSGELEGENHEID	elk moment van de dag, mensen die graag afzonderlijk genieten van koffie en melk	



400011318699