



DZIĘKUJEMY ZA ZAKUP PRODUKTU HOTPOINT ARISTON.

W celu uzyskania kompleksowej pomocy prosimy

zarejestrować urządzenie na stronie

[www.hotpoint.eu/register](http://www.hotpoint.eu/register)**Przed użyciem urządzenia należy uważnie przeczytać instrukcję bezpieczeństwa.**

## PANEL STEROWANIA

- 1 Pokrętko Programów
- 2 Przycisk Włączane/Wyłączane
- 3 Przycisk Start/ Pauza

### Przyciski Opcji

- 4 Gentle Power
- 5 Bez Zagniecia
- 6 Sygnał Końca. Cykl
- 7 Opcje Cyklu (Ustawienia przy dłuższym przytrzymaniu przycisku)
- 8 Poziom Suszenia
- 9 Czas Suszenia
- 10 Opóźnienie Startu

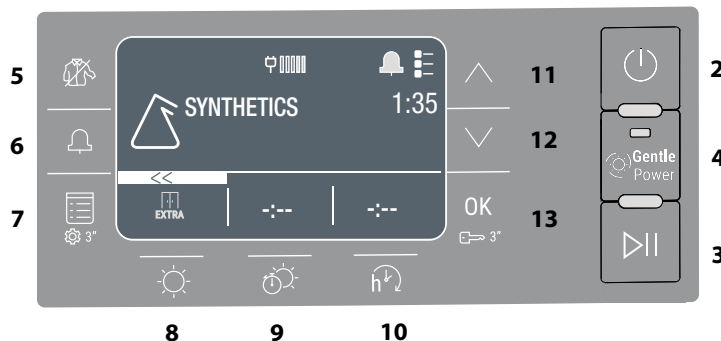
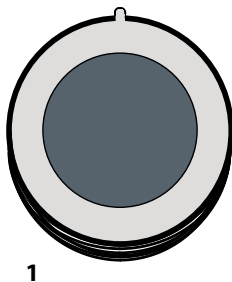

### Przyciski nawigacji i blokowanie

#### przycisków

- 11 GÓRA
- 12 DÓŁ
- 13 POTWIERDZENIE  (Blok. Przyc. przy dłuższym przytrzymaniu przycisku)

## WSKAŹNIKI

Etapy cyklu: ☀ Suszenie - ❄ Chłodzenie

🗑 Opróżnić zbiornik wody - 🧼 Oczyszczyć filtr pomocniczy - 🧺 Zatkane filtry drzwiczek - 🧼 Samoczyszczenie - 📶 Econonitor

Zapoznać się z częścią Rozwiązywanie problemów: 🗨 Usterka wezwij Serwis - DEMO Tryb Demo

## PIERWSZE UŻYCIĘ

Podczas pierwszego włączenia urządzenia, panel sterowania pokaże automatycznie menu wyboru języka. Przyciski **GÓRA** i **DÓŁ** służą do nawigowania wśród dostępnych języków. Wcisnąć przycisk **OK** żeby potwierdzić. Nie jest możliwe używanie urządzenia, jeśli wcześniej nie wybierze się języka. Upewnić się, że zbiornik na wodę został włożony prawidłowo. Aby zapewnić poprawne działanie suszarki, należy ją zainstalować w pomieszczeniu o temperaturze z zakresu od 5 °C do 35 °C. Przed rozpoczęciem użytkowania suszarki, należy się upewnić, że znajdowała się ona w położeniu pionowym przez co najmniej 6 godzin.

Jeśli chce się zmienić kierunek otwierania drzwiczek, należy skontaktować się z Serwisem. (Patrz numer telefonu na karcie gwarancyjnej).

## CODZIENNA EKSPLOATACJA

**Właściwe wykonywanie tych czynności zapewni NAJWYŻSZĄ sprawność urządzenia:**

- pamiętać, aby opróżnić zbiornik na wodę po każdym cyklu suszenia.

- pamiętać, aby oczyścić filtry po każdym cyklu suszenia.

**Patrz część Czyszczenie i konserwacja.**

1. Podłączyć wtyczkę suszarki do gniazdka zasilania.
2. Otworzyć drzwiczki i załadować odzież; zawsze czytać wskazówki na metkach odzieży oraz zapoznać się z maksymalnym obciążeniem urządzenia w części dotyczącej programu. Opróżnić kieszenie. Upewnić się, że między drzwiczkami i/lub filtrem drzwiczek nie została pochwycona odzież. Nie ładować odzieży ociekającej wodą. Nie suszyć w suszarce dużych sztuk odzieży oraz o dużej objętości.
3. Zamknąć drzwiczki.
4. Nacisnąć przycisk "Wł./Wył."
5. Wybrać program odpowiedni do rodzaju tkaniny we wkładzie.
6. W razie potrzeby, wybrać opcje.
7. Nacisnąć przycisk "Start/Pauza", aby rozpocząć suszenie.
8. Na koniec cyklu suszenia, zostanie wyemitowany sygnał dźwiękowy. Wskaźnik na panelu sterowania sygnalizuje koniec cyklu. Natychmiast wyciągnąć wkład, aby zapobiec tworzeniu się zagniecia w praniu.
9. Wyłączyć urządzenie, naciskając przycisk "Wł./Wył.", otworzyć drzwiczki i wyciągnąć odzież. Jeśli urządzenie nie zostanie wyłączone ręcznie, po około piętnastu minutach od zakończenia cyklu wyłączy się automatycznie, w celu zaoszczędzenia energii. Należy pamiętać, że niektóre programy/opcje działają zgodnie z systemem "Bez Zagniecia". Oznacza to, że przez kilka godzin po zakończeniu cyklu suszenia, bęben obraca się w regularną częstotliwością, aby zapobiec formowaniu się zagniecia. W przypadku awarii zasilania, należy nacisnąć przycisk "Start/Pauza", aby uruchomić cykl.

### Econonitor

Ten wskaźnik pokazuje poziom zużytej energii według programu i ustawionych opcji. Zużycie jest proporcjonalne do liczby kresek na wyświetlaczu obok ikony eko monitora.

## OTWARCIE DRZWICZEK PODCZAS CYKLU

Podczas trwania cyklu suszenia, można sprawdzać stan wysuszenia prania oraz wyjmować suchą odzież, pozostawiając resztę wsadu do dalszego suszenia. Po zamknięciu drzwiczek, nacisnąć przycisk "Start/Pauza", aby wznowić działanie urządzenia. Drzwiczki powinny być zamknięte do końca cyklu, aby zaoszczędzić czas i energię.

## NAWIGACJA

Można przeglądać dostępne menu, używając przycisków "GÓRA" i "DÓŁ".

- Wcisnąć przycisk **OK** żeby potwierdzić wybór.
- Wcisnąć przycisk opcji obok symbolu << jeśli widnieje na wyświetlaczu, aby wrócić do poprzedniego ekranu.

**Jeśli nie zostanie potwierdzony żaden wybór, po ok. 10 sekund wyświetlacz powróci do ekranu głównego.**

## 🔧 USTAWIENIA

Żeby przejść do menu ustawień, trzymać wciśnięty przez kilka sekund odpowiedni przycisk.

- **Wybierz język** wyświetla dostępne języki na ekranie.
- **Dźwięki** umożliwia włączenie lub wyłączenie dźwięków (niektóre dźwięki, przykładowo sygnalizacja nieprawidłowego działania pozostaną zawsze aktywne).
- **Jasność** można zmienić jasność ekranu.
- **Ustawienia Fabryczne** umożliwia przywrócenie ustawień fabrycznych. Po wybraniu ustawienia, trzymać wciśnięty przycisk **OK** przez kilka sekund.

## ETYKIETKI OPISUJĄCE SPOSÓB KONSERWACJI

Należy kontrolować etykiety ubrań, zwłaszcza, gdy są wkładane do suszarki po raz pierwszy. Poniżej podane są najczęściej spotykane symbole:

- ☐ Można suszyć w suszarce.
- ☒ Nie suszyć w suszarce.
- ☀ Suszyć w wysokiej temperaturze.
- ☁ Suszyć w niskiej temperaturze.

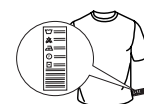

## PROGRAMY

Czas trwania tych programów uzależniony jest od wielkości załadunku, rodzaju tkanin, prędkości wirowania w Państwie pralce oraz innych wybranych opcji. **W modelach z wyświetlaczem czas trwania cykli pokazuje się na panelu sterowania.** Pozostały czas jest stale monitorowany i ulega zmianie podczas cyklu suszenia, pokazując jak najdokładniejsze szacunki.

Opcje do użycia - Jeśli wszystkie Twoje prania w cyklach automatycznych są stale mniej lub bardziej suche, niż chcesz, możesz zwiększyć lub zmniejszyć poziom suszenia za pomocą określonej opcji.

 **Mieszane** **kg 4**  
Ten program idealnie nadaje się do łącznego suszenia ubrań z bawełny oraz materiałów syntetycznych.

 **Bawełniane Eko** **Max załadunek\***  
Standardowy program dla bawełny przeznaczony do suszenia normalnie wilgotnego prania bawełnianego. Najbardziej efektywny, pod względem zużycia energii, program do suszenia prania bawełnianego. Wartości podane na etykiecie efektywności energetycznej bazują na tym programie.

**UWAGA:** aby uzyskać optymalną efektywność energetyczną, wybierz opcję „Suche do szafy”, korzystając z opcji poziomu suszenia. Aby zwiększyć poziom suszenia, wybierz opcję „Bardzo suche”.

 **Syntetyczne** **kg 4**  
Do suszenia tkanin wykonanych z włókien syntetycznych.

 **Codzienny** **kg 2**  
Idealnie nadaje się do łącznego suszenia ubrań z bawełny oraz materiałów syntetycznych odwirowanych z wysoką prędkością w pralce.

 **Wełniane** **kg 1**  
Do suszenia wełnianych ubrań. Zaleca się przewracanie ubrań na lewą stronę przed suszeniem. Pozostawić do wyschnięcia poza suszarką grubsze brzegi ubrań, jeśli będą jeszcze wilgotne.

 **Jedwabne** **kg 0.5**  
Suszenie delikatne odzieży jedwabnej.

 **Dziecięce** **kg 2**  
Program stworzony specjalnie do suszenia odzieży i innych elementów garderoby noworodków (bawełna i szenil) oraz delikatnych ubrań. Nie suszyć artykułów z pokryciem plastikowym.

 **Kołdra**  
Do suszenia elementów o dużej objętości, np. jednej kołdry.

### Więcej Cykli

 **Pościel i Ręczniki** **Max załadunek\***  
Do suszenia ręczników i pościeli z bawełny.

 **Mikrofibra** **kg 2**  
Suszenie delikatne do mikrofibry.

 **Zabawki Pluszowe**  
Cykl utrzymuje w najlepszy sposób oryginalny wygląd i świeżość pluszu. Przed suszeniem, usunąć wszystkie akcesoria. Każdy pojedynczy element nie może przekroczyć 600 gr.

 **Fitness** **kg 4**  
Do suszenia odzieży sportowej z tkanin syntetycznych lub bawełny.

 **Kurtki Puch.** **kg 2**  
Do suszenia kurtki puchowych i kołder. Przywraca ich naturalną miękkość (2 kurtki).

 **Maty Łazienkowe** **kg 3**  
Do suszenia małych ręczników łazienkowych lub kuchennych.

 **Bielizna** **kg 2**  
Do suszenia bardzo delikatnej bielizny. Zamknąć wszystkie zamki przed suszeniem.

 **Koszule** **kg 3**  
Ten program przeznaczony jest do koszul z bawełny lub tkanin mieszanych bawełna / materiał syntetyczny.

 **Jeans** **kg 3**  
Do suszenia jeansów i odzieży z grubej bawełny, typu denim, np. spodni i kurtki.

 **Antyalergiczny** **Max załadunek\***  
Ten cykl oznaczony jest aprobatą „Allergy UK” wydaną przez „The British Allergy Foundation”, która poświadcza rzeczywiste zmniejszenie liczby i usunięcie alergenów. Można korzystać z niego zarówno w przypadku załadunku wilgotnego (suszenie i obróbka), jak i suchego (tylko połowa załadunku).

### Łatwe Prasowanie

Ten cykl powoduje odprężenie włókien, ułatwiając prasowanie i składanie. Dostosowany do niedużego wsadu wilgotnych lub suchych tkanin z bawełny lub z mieszanki bawełny. Nie stosować do jeszcze mokrej odzieży.

 **Szybkie 30'** **kg 0.5**  
Do suszenia odzieży bawełnianej odwirowanej z wysoką prędkością w pralce.

### Odświeżanie

Krótki program odpowiedni do odświeżania tkanin i odzieży, dzięki strumieniowi świeżego powietrza. Nie stosować w przypadku jeszcze wilgotnych ubrań. Można z niego korzystać w przypadku wszystkich rozmiarów załadunku, jednak jest wydajniejszy w przypadku małych załadunków. Cykl trwa około 20 minut.

**\*MAX ZAŁADUNEK 9 kg (Wsad suchy)**

## OPCJE CYKLU

Te przyciski umożliwiają spersonalizowanie wybranego programu zgodnie z osobistymi wymaganiami. Nie wszystkie opcje są dostępne dla wszystkich programów. Niektóre opcje mogą być niekompatybilne z wcześniej ustawionymi; w tym przypadku, użytkownik zostanie powiadomiony za pomocą sygnału dźwiękowego i/lub migających wskaźników. Jeśli dana opcja jest dostępna, wskaźnik opcji będzie się ciągle świecił. Program może zachować niektóre opcje wybrane w poprzednich cyklach suszenia.

### Poziom Suszenia

Nacisnąć kilkakrotnie odpowiedni przycisk, aby uzyskać inny poziom wilgotności resztkowej prania. Wyświetlacz sygnalizuje wybierany poziom. Po kilku sekundach bezczynności, wyświetlacz powraca do menu głównego.

 **Suche do prasowania:** bardzo delikatne suszenie.

Bezpośrednio po zakończeniu cyklu będzie można łatwiej prasować elementy wsadu.

 **Na wieszak:** poziom opracowany dla ubrań delikatnych; Odzież gotowa do powieszenia na wieszaku.

 **Suche do szafy:** odzież jest gotowa do złożenia i ułożenia w szafie.

 **Bardzo suche:** program wykorzystywany w przypadku ubrań, które chcemy założyć po zakończeniu cyklu.

### Czas Suszenia

Ta opcja umożliwia wybranie czasu trwania suszenia. Nacisnąć kilkakrotnie przycisk, aby ustawić żądany czas suszenia. Wskaźnik na panelu sterowania oznacza wybrany czas.

### Opóźnienie Startu

Ta opcja pozwala ustawić opóźnienie rozpoczęcia cyklu. Nacisnąć kilkakrotnie przycisk, aby ustawić żądane opóźnienie. Po osiągnięciu maksymalnego możliwego czasu opóźnienia, kolejne wciśnięcie przycisku resetuje opcję. Wskaźnik na panelu sterowania oznacza wybierany czas. Po wciśnięciu przycisku start / pauza: maszyna sygnalizuje czas pozostały do rozpoczęcia cyklu. W przypadku otwarcia drzwiczek, po ich zamknięciu, należy ponownie wcisnąć przycisk start/pauza.

### Bez Zagniecen

Ta opcja dodaje po zakończeniu cyklu system ochrony przed zagnieceniami, dzięki regularnym obrotom bębna (czas trwania do 10 godzin). Jest szczególnie zalecana, kiedy nie ma możliwości wyjęcia odzieży zaraz po zakończeniu suszenia. Jeśli korzysta się z tej opcji w połączeniu z opóźnionym startem, system ochrony przed zagnieceniami zostanie dodany również na etapie opóźnionego startu. Jeśli ta opcja zostanie wybrana w poprzednim cyklu suszenia, pozostanie zapisana w pamięci urządzenia.

### Gentle Power

Pod koniec cyklu suszenia odzież traci mokrą warstwę, która chroni je przed otarciami. Po włączeniu tej opcji suszarka wykonuje delikatne ruchy bębna, które minimalizują skutki zużycia tkaniny, a specjalny system recyrkulacji powietrza zapewnia bardziej równomierne suszenie. Włączenie tej opcji spowoduje wydłużenie czasu cyklu.

### Blok. Przyc.

Ta opcja sprawia, że nie są dostępne żadne polecenia w maszynie, oprócz przycisku włączony/wyłączony. Po włączeniu maszyny:

- Aby aktywować opcje należy przycisnąć i przytrzymać przycisk sino do momentu aż na maszynie wyświetli się że opcja została aktywowana.

- Aby dezaktywować należy przycisnąć i przytrzymać przycisk sino do momentu aż na maszynie wyświetli się że opcja została dezaktywowana. Jeśli ta opcja zostanie wybrana w poprzednim cyklu suszenia, pozostanie zapisana w pamięci urządzenia.

### Sygnał Końca. Cykl

Ta opcja uruchamia wydłużony sygnał dźwiękowy po zakończeniu cyklu. Należy ją uruchomić, jeśli nie ma się pewności, że usłyszymy normalny dźwięk informujący o zakończeniu cyklu. Po wciśnięciu przycisku opcji, można ją włączyć lub wyłączyć przyciskami "GÓRA i DÓŁ". Wcisnąć przycisk **OK** żeby potwierdzić. Jeśli ta opcja zostanie wybrana w poprzednim cyklu suszenia, pozostanie zapisana w pamięci urządzenia.

### Opcje Cyklu

Ten przycisk zapewnia dostęp do poniższego menu opcji. Przewinąć opcje za pomocą przycisków "GÓRA i DÓŁ" oraz nacisnąć przycisk **OK** w celu potwierdzenia wyboru.

#### Delikatne

Umożliwia łagodniejsze traktowanie prania poprzez obniżenie temperatury suszenia.

#### Gotowe Do Prasowania

Ta opcja sygnalizuje za pomocą sygnałów akustycznych i na wyświetlaczu, że odzież osiągnęła stopień suszenia odpowiedni do prasowania. Wyjmij odzież, która ma być prasowana, zamknij drzwiczki i naciśnij przycisk Start/Pauza. Suszarka pracuje dalej, dopóki pozostała odzież nie osiągnie wybranego stopnia suszenia.

## CZYSZCZENIE I KONSERWACJA

**OSTRZEŻENIE: odłączyć suszarkę od zasilania podczas wykonywania czynności czyszczenia i konserwacji.**

 **Opróżnianie zbiornika wody po każdym cyklu (patrz rysunek A).**

Wyjąć zbiornik z suszarki i opróżnić go do umywalki lub innego odpowiedniego odpływu, a następnie ponownie prawidłowo go umieścić. Nie korzystać z suszarki, jeśli wcześniej pojemnik nie znajduje się na swoim miejscu.

**Czyszczenie głównego filtra włókien po każdym cyklu (patrz rysunek B).**

Wyciągnąć główny filtr drzwiczek i oczyścić go, usuwając włókna z powierzchni filtra pod bieżącą wodą lub za pomocą odkurzacza.

 **Czyszczenie dodatkowego filtra włókien po włączeniu się odnośnego wskaźnika (patrz rysunek C).**

Wyjąć dodatkowy filtr włókien i oczyścić wszystkie jego części, płucząc go pod bieżącą wodą lub czyszczając odkurzaczem.

 **Zapchane filtry- oczyścić oba filtry drzwi (patrz rys. B, rys. C).**

**Aby zapewnić optymalne działanie, wszystkie filtry należy osuszyć przed włożeniem ich z powrotem.**

**Nie korzystać z suszarki, jeśli wcześniej wszystkie filtry nie znajdują się na swoim miejscu.**

**Filtry to zasadnicze komponenty suszenia. Ich zadaniem jest gromadzenie kłaczek włókien, które powstają podczas**

**suszenia. Jeśli filtry ulegną zapchaniu, przepływ powietrza w suszarce ulegnie znaczącemu zmniejszeniu: czas suszenia wydłuży się, nastąpi większe zużycie energii oraz może dojść do uszkodzenia suszarki. Jeśli powyższe czynności nie będą wykonywane w prawidłowy sposób, suszarka może się nie uruchomić.**

### Autoclean

The maintenance of the bottom filter of this model is automatic.

The dryer carries out cleaning when the sensors signal the need to do so. In this case, the machine goes on working even when the drying cycle is completed. An indicator on the control panel will signal the maintenance. **Do not switch the machine off during this phase.**



## Oczyszczanie suszarki bębnowej

- Zewnętrzne części metalowe, plastikowe oraz gumowe można oczyścić za pomocą wilgotnej szmatki.
- Regularnie (co 6 miesięcy) czyścić przednią kratkę wlotu powietrza za pomocą odkurzacza, aby usunąć włókna, kłaczki lub osad z kurzu. Oprócz tego, raz na jakiś czas usuwać wszelkie włókna w strefie filtrów za pomocą odkurzacza.
- Nie używać rozpuszczalników lub środków ściernych.

## TRANSPORT I PRZENOSZENIE URZĄDZENIA

Nigdy nie podnosić suszarki, przytrzymując ją od góry.

- Odłączyć zasilanie suszarki.
- Usunąć całkowicie wodę ze zbiornika wody.
- Upewnić się, że drzwiczki i zbiornik wody zostały prawidłowo zamknięte.

Zużycie energii			
Tryb wyłączenia (Po) - Watts		0.33	
Tryb czuwania (PI) - Watts		2.00	
Program	kg	kWh	Minut
Bawełniane eco* 	9	1.64	210
Bawełniane eco 	4.5	0.86	120
Syntetyczne	4	0.50	78

\*Program referencyjny do określenia etykiety efektywności energetycznej, że jest on odpowiedni do suszenia tkanin bawełnianych o normalnym poziomie wilgotności oraz że jest on najbardziej oszczędnym programem pod względem zużycia energii w przypadku suszenia tkanin bawełnianych. (Konfiguracja standardowa/predefiniowana wstępna).

## System z Pompą Ciepłą

Pompa ciepła zawiera gazy cieplarniane znajdujące się w hermetycznie zamkniętej jednostce. Ta hermetyczna jednostka zawiera 0.43 kg gazu R134a F. GWP = 1430 (1 t CO<sub>2</sub>).

## OPIS PRODUKTU

- Zbiornik na wodę (A)
- Wlot powietrza
- Filtr włókien: główny (B), dodatkowy (C)

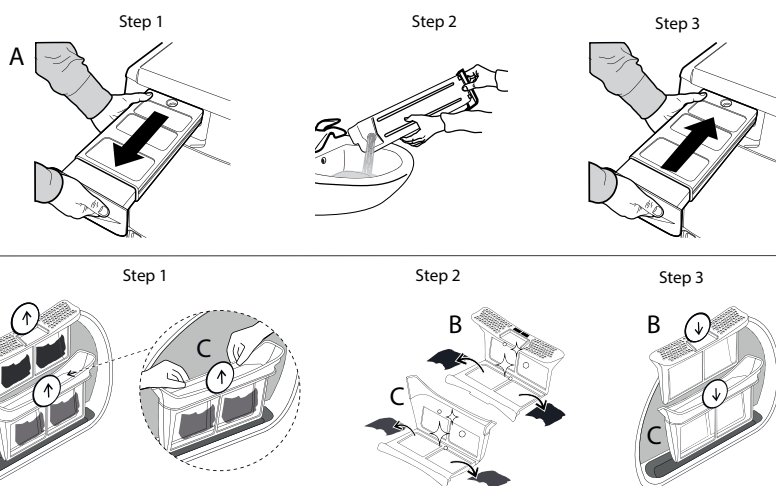
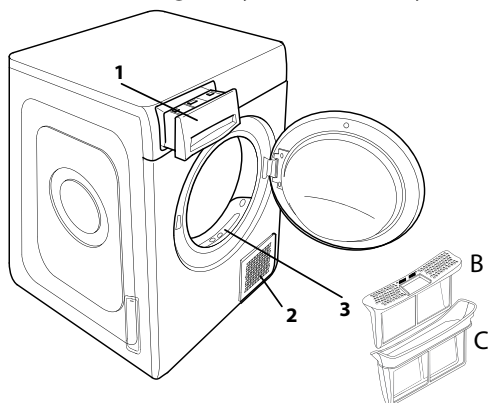

W przypadku nieprawidłowej pracy, przed skontaktowaniem się z serwisem obsługi, należy sprawdzić poniższą tabelę. Bardzo często nieprawidłowości nie są poważne i można je rozwiązać w kilka minut.

Nieprawidłowość	Możliwa przyczyna	Rozwiązanie
Suszarka się nie włącza.	Wtyczka nie jest włączona do gniazda.	Włożyć wtyczkę do gniazda zasilania.
	Usterka gniazda zasilania.	Spróbować podłączyć inne urządzenie do tego samego gniazda. Nie używać urządzeń elektrycznych, służących do podłączania do gniazda, np. przejściówek lub przedłużaczy.
	Doszło do przerwania dostawy prądu.	Poczekać, aż zostanie przywrócone zasilanie i, w razie potrzeby, ponownie włączyć bezpiecznik.
Suszarka nie rozpoczyna pracy.	Drzwiczki nie zostały prawidłowo zamknięte.	Zamknąć drzwiczki.
	Wprowadzono opóźnienie rozpoczęcia cyklu.	W urządzeniach posiadających tę funkcję: odczekać do końca ustawionego opóźnienia lub wyłączyć suszarkę w celu jej zresetowania. Zapoznać się z częścią Opcje.
	Nie został wciśnięty przycisk Start/Pauza w celu uruchomienia programu.	Wcisnąć przycisk Start/Pauza.
Odzież jest mokra po zakończeniu cyklu.	Mały załadunek.	Program automatyczny nie wykrył wymaganej końcowej wilgotności i suszarka zakończy program i się zatrzyma. Jeżeli to nastąpi, wybrać dodatkowy krótki czas suszenia lub wybrać opcję extra suche, jeżeli jest dostępna.
	Duże prania lub cięższe tkaniny.	Poziomy suszenia można modyfikować, aby uzyskać żądaną suchość. Opcja „Bardzo suche” jest zalecana do odzieży gotowej do noszenia.
Czas suszenia jest bardzo długi.	Nie została wykonana odpowiednia konserwacja.	Zapoznać się z częścią Czyszczenie i konserwacja i wykonać opisane tym czynności.
	Ustawiony program, czas i/lub poziom wysuszenia nie są dostosowane do rodzaju lub ilości załadunku umieszczonego w suszarce.	Zapoznać się z częścią Programy i opcje, aby znaleźć program i opcje najlepiej dostosowane do rodzaju załadunku.
	Ubrania są zbyt mokre.	Wykonać cykl prania, ustawiając wyższe obroty wirowania, aby usunąć jak największą ilość wody.
	Suszarka mogła zostać przeładowana.	Zapoznać się z częścią Programy, aby sprawdzić maksymalny załadunek dla każdego programu.
Program nie zakończył się.	Temperatura pomieszczenia.	Czas suszenia może być dłuższy, gdy wartość temperatury pomieszczenia nie mieści się w zakresie 14–30 °C.
	Mogło dojść do przerwania dostawy prądu.	W przypadku przerwy w dostawie prądu, należy wcisnąć przycisk Start/Pauza w celu ponownego uruchomienia cyklu.
<b>Wskaźniki są włączone lub migają</b>		
<b>Zbiornik wody</b>	Zbiornik wody jest pełny.	Opróżnić zbiornik wody. Zapoznać się z częścią Czyszczenie i Konserwacja.
<b>Filtr włókien</b>	Nieprawidłowość w przepływie powietrza niezbędnym do pracy urządzenia.	Oczyszczyć filtr włókien i sprawdzić, czy pokrywa kondensatora jest wolna. Jeśli powyższe czynności nie będą wykonywane w prawidłowy sposób, suszarka może ulec uszkodzeniu. Zapoznać się z częścią Czyszczenie i Konserwacja.
<b>Filtr dolny*</b>	Filtr dolny należy wyczyścić.	Wyczyścić filtr dolny. Zapoznać się z częścią Czyszczenie i Konserwacja.
<b>DEMO</b> Cykl trwa kilka minut.	Suszarka jest w trybie DEMO. Wskaźnik DEMO jest włączony.	Wyłączyć tryb Demo. Poniższe czynności należy wykonać kolejno, bez przerwy. Włączyć, a następnie wyłączyć suszarkę. Wcisnąć przycisk Start/Pauza aż do usłyszenia sygnału dźwiękowego. Ponownie włączyć urządzenie. Maszyna sygnalizuje, że funkcja została wyłączona.
Pojawienie się symbolu klucza płaskiego oznacza nieprawidłowość.	Czujniki maszyny wykryły nieprawidłowość.	Wyłączyć suszarkę i odłączyć ją od sieci elektrycznej. Otworzyć niezwłocznie drzwiczki i wyciągnąć pranie, aby ciepło mogło zostać rozproszone. Odczekać ok. 15 minut. Ponownie podłączyć suszarkę do sieci elektrycznej, załadować pranie i ponownie uruchomić cykl suszenia. <b>Jeśli problem nie ustępuje, skontaktować się z Serwisem i podać kod błędu w formie liter i liczb, które pojawiły się na wyświetlaczu. Na przykład F3 i E2.</b>

\*Uwaga: niektóre modele posiadają funkcję samoczyszczenia; Nie posiadają filtra dolnego. Należy zapoznać się z częścią Czyszczenie i Konserwacja.

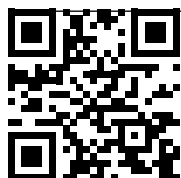

Zasady, standardową dokumentację, zamówienia części zamiennych oraz dodatkowe informacje o produkcie można znaleźć:

- odwiedzając naszą stronę [docs.hotpoint.eu](http://docs.hotpoint.eu) i [parts-selfservice.whirlpool.com](http://parts-selfservice.whirlpool.com)
- Używając kodu QR
- Ewentualnie można skontaktować się z naszą obsługą posprzedażową (patrz numer telefonu w książeczce gwarancyjnej). Kontaktując się z naszą obsługą posprzedażową, należy podać kody zamieszczone na tabliczce identyfikacyjnej produktu.

