

يمكنك تنزيل تعليمات السلامة ودليل الاستخدام والعناية من خلال زيارة موقعنا على www.hotpoint.eu/register واتباع التعليمات بظهر هذا الكتيب.



نشكرك على شرائك أحد منتجات HOTPOINT - ARISTON للحصول على مزيد من المساعدة والدعم الشامل، يرجى تسجيل منتجك على الموقع docs.hotpoint.eu



اقرأ تعليمات السلامة بعناية قبل استخدام هذا المنتج



شرح المنتج

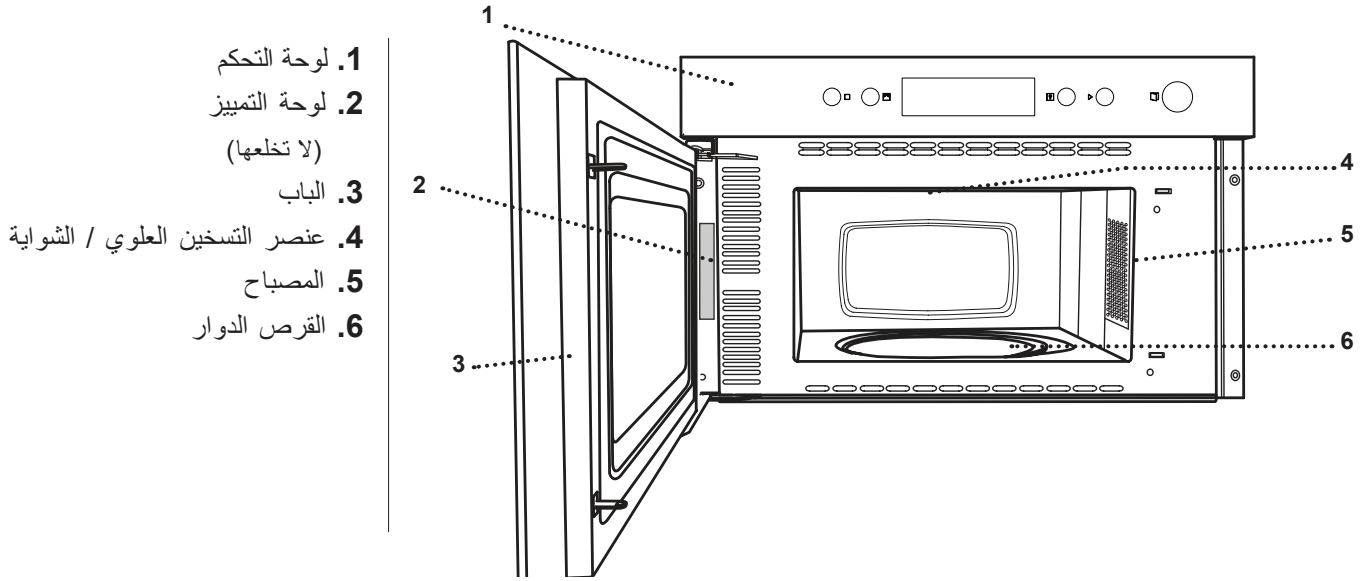

لوحة التحكم

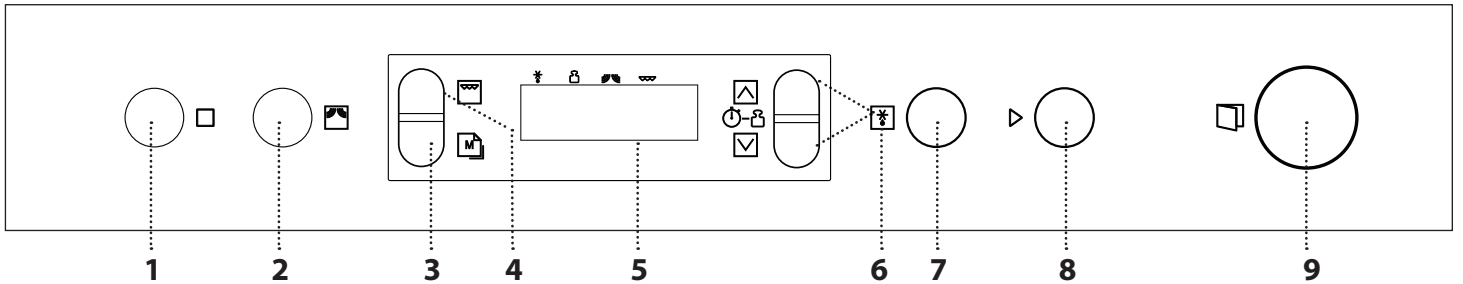

1. إيقاف

لإيقاف الوظيفة أو الإشارة الصوتية أو إلغاء الإعدادات وإيقاف الفرن.

2. وظيفة الميكروويف / القدرة

لاختيار وظيفة الميكروويف وضبط مستوى القدرة المطلوب.

3. ذاكرة الإعدادات

4. وظيفة الشواية

5. شاشة العرض

6. +/- الأزرار

لضبط إعدادات الوظيفة (على سبيل المثال الطول، الوزن).

7. DEFROST DYNAMIC

8. تشغيل

لبدء تشغيل الوظيفة. عندما يتوقف الفرن، يتم تفعيل وظيفة الميكروويف "Jet Start".

9. زر فتح الباب



القرص الدوار

موضوع على دعامته، ويمكن استخدام القرص الدوار الزجاجي في جميع طرق الطهي. يجب استخدام القرص الدوار كقاعدة للأواني والكماليات الأخرى.

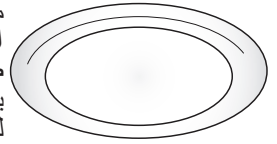

الشبكة السلكية

تتيح وضع الطعام قريبا من الشواية، لضمان التحمير المثالي للطعام. ضع الشبكة السلكية على القرص الدوار، مع التأكد من عدم ملامسته لأي أسطح أخرى.

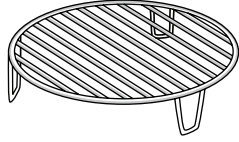

غطاء (إن وجد)

يستخدم لتغطية الطعام أثناء الطهي أو عند التسخين في الميكروويف.

حيث يقلل الغطاء من الرذاذ، يحافظ على رطوبة الطعام ويمكن استخدامه أيضا لعمل مستويين للطهي. يعتبر الغطاء غير مناسب لأي وظيفة من وظائف الشواية.

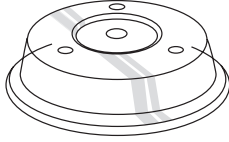

دعامة القرص الدوار

تستخدم الدعامة للقرص الدوار الزجاجي فقط. لا تضع أية كماليات أخرى على الدعامة.

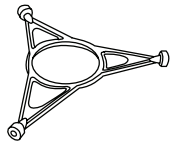

قد يختلف عدد ونوع الكماليات طبقا لنوع الموديل الذي اقتنيته. يمكن شراء الكماليات الأخرى غير الموردة بشكل منفصل من خدمة ما بعد البيع.

يتوفر عدد من الكماليات في الأسواق. قبل الشراء، تأكد من أنها مناسبة للاستخدام مع الميكروويف ومقاومة لدرجات حرارة الفرن. تجنب استخدام أواني الطعام أو الشراب المعدنية أثناء الطهي في الميكروويف.

تأكد دائما من عدم تلامس الأطعمة والكماليات مع جدران الفرن الداخلية. تأكد دائما من إمكانية تدوير القرص الدوار بحرية قبل تشغيل الفرن. يرجى مراعاة عدم خلع القرص الدوار أثناء إدخال أو إخراج الكماليات الأخرى.

الوظائف

موجات الميكروويف

لطهي الأطعمة والمشروبات وإعادة تسخينها بسرعة.



القدرة	ملائم لـ
750 وات	إعادة التسخين السريع للمشروبات والأطعمة المحتوية على نسبة ماء عالية أو اللحوم والخضراوات.
500 وات	طهي الأسماك أو صوص اللحوم، أو الصوص المحتوي على جبن أو بيض. لإتمام طهي فطائر اللحوم والمعكرونة الفرن.
350 وات	الطهي ببطء ورفق. مثالي لصهر الزبد أو الشيكولاتة.
160 وات	إذابة تجمد الأطعمة المجمدة، تليين الزبد والجبن.
0 وات	عند استخدام الميقاتي فقط

الشواية

للتحمير، الشواء وعمل الجراتين عند استخدامها وحدها. نوصي بتقليب الطعام أثناء الطهي. لتحقيق أفضل النتائج، قم بإحماء الشواية لمدة 3-5 دقائق. للطهي السريع ولإعداد أطباق الجراتين ينبغي استخدامها بالاشتراك مع المايكروويف.

القدرة	المدة (دقيقة)	ملائم لـ
500 وات	14 - 18	لازانيا (400 - 500 جرام)
500 وات	10 - 14	أسماك (600 جرام)
500 وات	40 - 50	دجاج (دجاجة كاملة، 1-1.2 كجم)
350 وات	15 - 18	جراتين السمك (600 جرام)
0 وات	-	التحمير فقط

الكماليات الموصى بها: الشبكة السلكية

DEFROST DYNAMIC



لإذابة تجمد الأطعمة، مثل اللحوم والطيور والأسماك بأوزان تتراوح بين 100 جرام و 2 كيلو جرام. ينبغي وضع الطعام مباشرة على القرص الدوار الزجاجي. قم بتقليب الطعام عند طلب ذلك.

JET START .

عندما يتوقف الفرن، اضغط على لتفعيل الطهي بوظيفة الميكروويف المضبوطة على القدرة الكاملة (750 واط) لمدة 30 ثانية.

في كل مرة يتم فيها إعادة الضغط على الزر تزداد مدة الطهي 30 ثانية أخرى.

ضبط الوقت .

بينما الفرن متوقف اضغط إلى أن يبدأ الرقمان الخاصان بالساعة في الوميض (على اليسار).

استخدم أو لضبط الساعة بشكل صحيح واضغط للتأكيد: ستومض الدقائق على وحدة العرض. استخدم أو لضبط الدقائق ثم اضغط على للتأكيد.

يرجى ملاحظة: قد يلزم ضبط الوقت مرة أخرى في حالة انقطاع الكهرباء لفترة طويلة.

الميكاتي .

عندما يكون الفرن متوقفاً، فإنه يمكن استخدام وحدة العرض كميكاتي. لتفعيل الوظيفة وضبط المدة الزمنية المرغوبة، استخدم أو . اضغط لضبط القدرة على 0 واط، ثم اضغط لتفعيل العد التنازلي.

يرجى ملاحظة: لا يقوم الميكاتي بتفعيل أيًا من دورات الطهي. لإيقاف الميكاتي في أي وقت، اضغط على .

اختيار وظيفة .

اضغط على الزر للوظيفة المطلوبة لاختيارها.

ضبط المدة .

بعد اختيار الوظيفة المطلوبة، استخدم أو لضبط مدة التشغيل.

يمكن تغيير المدة أثناء الطهي عن طريق الضغط على أو أو لزيادة المدة بمقدار 30 ثانية كل مرة عن طريق الضغط على .

ضبط قدرة الميكروويف .

اضغط بعدد المرات المطلوبة لاختيار مستوى قدرة الميكروويف.

لاستخدام الميكروويف بالاشتراك مع الشواية اختر وظيفة "الشواية" بالضغط على ثم استخدم لضبط قدرة الميكروويف.

يرجى ملاحظة: يمكنك تغيير هذا الإعداد أثناء الطهي عن طريق الضغط على .

DEFROST DYNAMIC .

اضغط على ، ثم استخدم أو لضبط وزن الطعام.

أثناء إذابة التجمد ستوقف الوظيفة لوقت قصير حتى يمكنك تقليب الطعام. بمجرد إتمام العملية أغلق الباب واضغط على .

تفعيل الوظيفة .

وبمجرد تطبيق كافة الإعدادات المرغوبة، اضغط على لتفعيل الوظيفة.

يمكنك الضغط على في أي وقت لإيقاف الوظيفة المفعله حالياً مؤقتاً.

قفل الأمان .

يتم تفعيل هذه الوظيفة أوتوماتيكياً لمنع تشغيل الفرن بدون قصد. افتح الباب وأغلقه ثم اضغط على لبدء تشغيل الوظيفة.

الإيقاف المؤقت .

لإيقاف الوظيفة الفعالة مؤقتاً، على سبيل المثال لقلب أو لتقليب الطعام، ما عليك سوى فتح الباب.

ولإعادة التشغيل، أغلق الباب واضغط على .

لا تستخدم ألياف سلكية، مساحيق كاشطة أو منظفات مزيلة/أكالة، لأنها قد تعرض أسطح الجهاز للضرر.

لا تستخدم أبدا أجهزة تنظيف بالبخار.

الأسطح الداخلية والخارجية

- نظف الأسطح باستخدام قطعة قماش مبللة. إذا كانت الأسطح شديدة الاتساخ، فأضف بضع قطرات من منظف محايد إلى الماء. وجففها في النهاية باستخدام قطعة قماش جافة.
- قم بتنظيف زجاج الباب باستخدام منظف سائل ملائم.
- قم في مواعيد منتظمة، خاصة في حالة وجود آثار انسكاب، بإخراج القرص الدوار ودعمته لتنظيف قاعدة الفرن من بقايا الطعام.
- لا تحتاج الشواية إلى تنظيف نظراً لقيام الحرارة الشديدة بحرق أية اتساخات. استخدم هذه الوظيفة على فترات منتظمة.

الكماليات

يمكن تنظيف جميع الكماليات في غسالة الأطباق.

قم بتحميل دليل الاستخدام والعناية عبر الموقع www.hotpoint.eu لمزيد من المعلومات



دليل تحري الأعطال

المشكلة	السبب المحتمل	الحل
الفرن لا يعمل	انقطاع التيار الكهربائي. الفصل من الشبكة الكهربائية.	تحقق من وجود تيار كهربائي بالشبكة الكهربائية ومن توصيل الفرن بمصدر الكهرباء. أوقف الفرن، ثم أعد تشغيله للتحقق مما إذا كان العطل لا يزال قائماً.
تظهر على وحدة العرض عبارة "Err".	خلل ببرمجيات الجهاز.	اتصل بأقرب مركز لخدمة ما بعد البيع واذكر الرقم التابع لعبارة "Err".
تواصل مع أقرب مركز خدمة ما بعد البيع للعملاء.	مجموعة لغوية أخرى	تعرض الشاشة نص غير واضح وتبدو مكسورة

الاتصال بخدمة ما بعد البيع لدينا

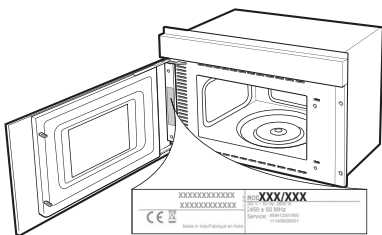

يمكنك الاطلاع على تفاصيل الاتصال بنا في كتيب الضمان. يرجى عند الاتصال بخدمة ما بعد البيع ذكر الأكواد المذكورة على لوحة تمييز المنتج.

المواصفات الفنية



يمكنك الاطلاع وتحميل جميع المواصفات الخاصة بالمنتج شاملة معدلات كفاءة استهلاك الطاقة عبر موقعنا

docs.hotpoint.eu

كيفية الحصول على دليل الاستخدام والعناية

< www.hotpoint.eu قم بتحميل دليل الاستخدام والعناية

عبر موقعنا docs.hotpoint.eu

(يمكنك استخدام رمز الاستجابة السريع QR هذا)، مع تحديد الرمز التجاري للمنتج.

< وكحل بديل، اتصل بخدمة ما بعد البيع لدينا



400011600008



РЪКОВОДСТВО ЗА ВСЕКИДНЕВНА СПРАВКА



**БЛАГОДАРИМ ВИ, ЧЕ ЗАКУПИХТЕ ИЗДЕЛИЕ НА
HOTPOINT - ARISTON**

За по-пълно съдействие и поддръжка, моля
регистрайте закупеното изделие на
www.hotpoint.eu/register



Инструкциите за безопасност и
Ръководството за употреба и поддръжка
може да изтеглите от нашия уебсайт
docs.hotpoint.eu по начина, посочен в края
на настоящата брошура.

! Прочетете внимателно инструкциите относно безопасността, преди да използвате уреда

ОПИСАНИЕ НА ПРОДУКТА

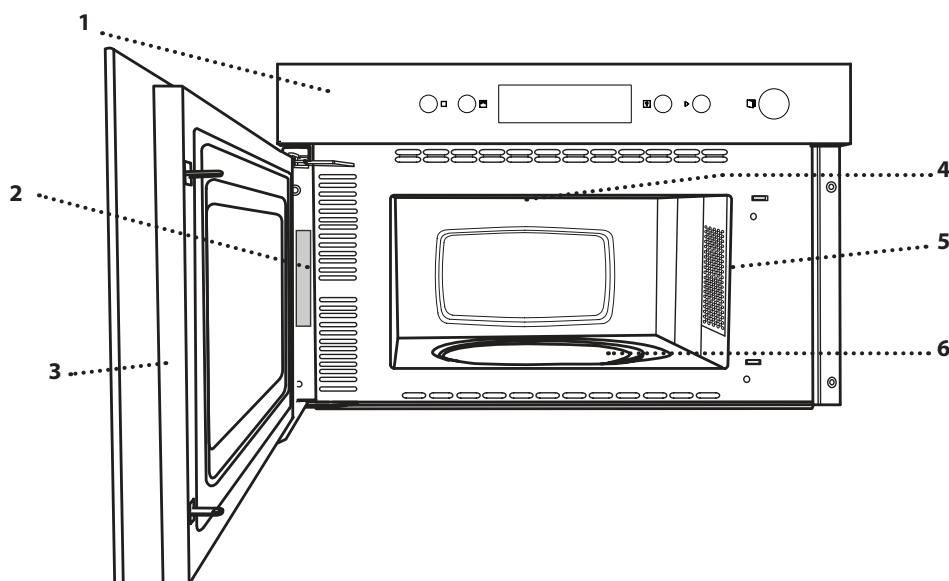

1. Контролен панел
2. Табелка с данни за идентификация
(не отстранявайте)
3. Вратичка
4. Горен нагревател/грил
5. Осветление
6. Въртяща се поставка

КОМАНДНО ТАБЛО

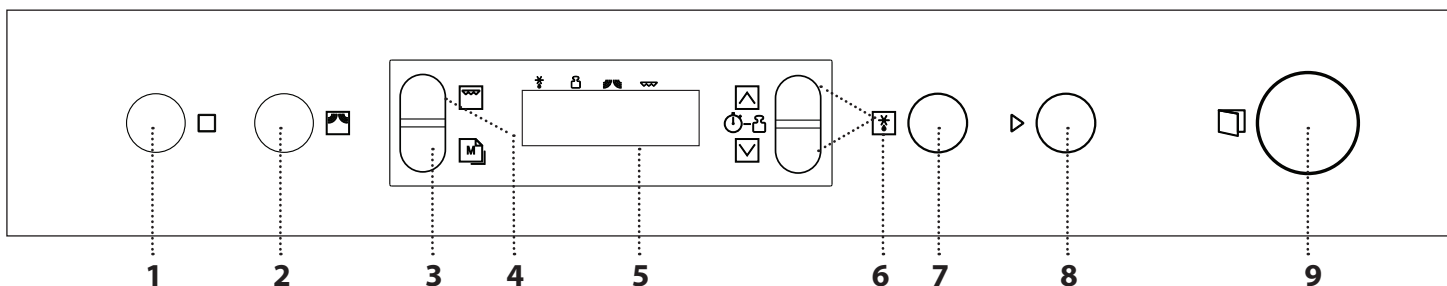

1. СТОП

За спиране на функция или звуков сигнал, отмяна на настройки или изключване на фурната.

2. МИКРОВЪЛНОВА ФУНКЦИЯ / МОЩНОСТ

За избиране на микровълнова функция и настройка на необходимото ниво на мощност.

3. НАСТРОЙКИ ПАМЕТ

4. ФУНКЦИЯ ГРИЛ

5. ДИСПЛЕЙ

6. БУТОНИ +/-

За регулиране на настройките на функция (напр. продължителност, тегло).

7. DEFROST DYNAMIC

8. СТАРТ

За стартиране на функция. Когато фурната е изключена, тя активира микровълновата функция „Jet Start“.

9. БУТОН ЗА ОТВАРЯНЕ НА ВРАТИЧКАТА



ВЪРТЯЩА СЕ ПОСТАВКА

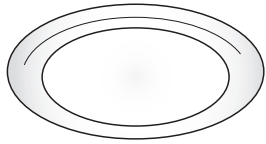

Поставена върху стойката си, стъклената въртяща се поставка може да се използва при всички методи на готвене.

Въртящата се поставка трябва винаги да се използва като основа за други съдове или принадлежности.

СТОЙКА НА ВЪРТЯЩАТА СЕ ПОСТАВКА

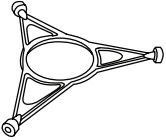

Използвайте стойката само за стъклената въртяща се поставка. Не поставяйте други принадлежности върху стойката.

РЕШЕТЪЧЕН РАФТ

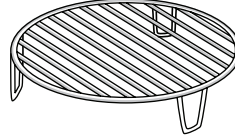

Той Ви позволява да поставите храната по-близо до грила, за перфектно препичане на Вашите ястия. Поставете решетъчния рафт

на въртящата се поставка, като се уверите, че не влиза в контакт с други повърхности.

КАПАК (АКО Е ПРЕДОСТАВЕН)

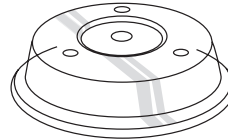

Удобен за покриване на ястия, докато се приготвят или нагряват в микровълновата.

Капакът намалява пръските, запазва влагата в ястията и може също да се използва за получаване на две нива за готвене. Не е съвместим с никоя от грил функциите.

Броят и видът на принадлежностите може да е различен в зависимост от закупения модел. Други принадлежности, които не са приложени, могат да бъдат закупени отделно от отдела за следпродажбено обслужване.

На пазара се предлагат много принадлежности. Преди покупка се уверете, че са подходящи за употреба в микровълнова фурна и устойчиви на температурите във фурната.

Никога не използвайте метални съдове за храна или напитки при микровълново готвене.

Винаги проверявайте ястията и принадлежностите да не влизат в контакт с вътрешните стени на фурната.

Винаги проверявайте дали въртящата се поставка се върти свободно, преди да включите фурната. Внимавайте да не отместите въртящата се поставка, докато поставяте или премахвате други принадлежности.

ФУНКЦИИ



МИКРОВЪЛНИ

За бързо приготвяне и претопляне на храни и напитки.

МОЩНОСТ	ПРЕПОРЪЧАНА ЗА
750 W	Бързо претопляне на напитки или други храни с високо съдържание на вода, или месо и зеленчуци.
500 W	Готвене на риба, месни сосове или сосове със сирене или яйца. Финална фаза за месни пайове или печена паста.
350 W	Бавно, щадящо готвене. Идеално за разтапяне на масло или шоколад.
160 W	Размразяване на замразени храни или размекване на масло и сирене.
0 W	Когато използвате само таймера



ГРИЛ

За запичане, гриловане и огретени, при самостоятелно използване. Препоръчваме да обръщате храната по време на готвенето. За най-добри резултати загрейте предварително грила за 3-5 минути. За бързо приготвяне и запичане на ястия, комбинира се с микровълни.

МОЩНОСТ	ВРЕМЕТРАЕНЕ (мин.)	ПРЕПОРЪЧАНА ЗА
500 W	14 - 18	Лазаня (400 - 500 g)
500 W	10 - 14	Риба (600 g)
500 W	40 - 50	Пиле (цяло; 1-1,2 kg)
350 W	15 - 18	Рибни ястия (600 g)
0 W	-	Само препичане

Препоръчителни принадлежности: **решетъчен рафт**



DEFROST DYNAMIC

За бързо размразяване на храни като месо, птиче месо и риба с тегло между 100 g и 2 kg. Продуктите следва да се поставят направо върху стъклената въртяща се поставка. Обърнете храната, когато бъдете подканени.

. ИЗБЕРЕТЕ ФУНКЦИЯ

Просто натиснете бутона за необходимата функция, за да я изберете.

. ЗАДАЙТЕ ПРОДЪЛЖИТЕЛНОСТТА



След като изберете необходимата функция, използвайте или , за да настроите продължителността на

работата ѝ.

Времето може да се променя по време на готвене с натискане на или или чрез увеличаване на продължителността с 30 секунди всеки път при натискане на .

. ЗАДАЙТЕ МОЩНОСТТА НА МИКРОВЪЛНОВАТА



Натиснете колкото пъти е необходимо, за да изберете нивото на мощност за микровълновата.

За да използвате микровълновата заедно с грила, изберете функцията "Грил" с бутона и след това с помощта на задайте нивото на мощност за микровълновата.

Моля, имайте предвид: Можете също да променят настройката по време на готвене, като натискате .

. DEFROST DYNAMIC



Натиснете , след което използвайте или , за да настроите теглото на храната.

По време на размразяване функцията прави кратка пауза, за да можете да обърнете храната.

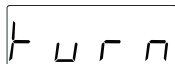

След като завършите операцията, затворете вратата и натиснете .

. АКТИВИРАЙТЕ ФУНКЦИЯТА

След като приложите необходимите настройки, натиснете , за да активирате функцията.

Можете да натиснете по всяко време, за да поставите текущо активната функция на пауза.

. ЗАЩИТНО ЗАКЛЮЧВАНЕ

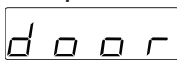

Тази функция се активира автоматично за предотвратяване на ненадейното включване на фурната. Отворете и затворете вратичката, след което натиснете , за да стартирате функцията.

. ПАУЗА

За да поставите активна функция на пауза, например, за да разбъркате или обърнете храната, просто отворете вратичката.

За да стартирате отново, затворете вратичката и натиснете .

. JET START

Когато фурната е изключена, натиснете , за да активирате готвенето с микровълнова функция, зададена на пълна мощност (750 W) за 30 секунди.

Всеки път когато натиснете бутона , към времето за готвене се прибавят още 30 секунди.

. СВЕРЯВАНЕ НА ЧАСОВНИКА



При изключена фурна натискайте , докато двете цифри за часа (отляво) започнат да мигат.

Чрез или сверете часа и потвърдете с : Минутите ще мигат на дисплея.

Чрез или сверете минутите и потвърдете с .

Моля, имайте предвид: След продължително прекъсване на захранващото напрежение може да се наложи отново да сверите часовника.

. ТАЙМЕР

Когато фурната е изключена, дисплеят може да се използва като таймер. За да активирате функцията и зададете продължителността на необходимото време, използвайте или . Натиснете , за да нагласите мощността на 0 W, след което натиснете , за да активирате обратното броене.

Моля, имайте предвид: Таймерът не активира никоя от програмите за готвене.

За да спрете таймера по всяко време, натиснете .

Изтеглете ръководството за употреба и поддръжка от www.hotpoint.eu с полезни готварски таблици и таблица с изпитани рецепти, съставена за сертификационните власти съгласно стандарти IEC 60705 и IEC 60350.

ПОЧИСТВАНЕ

Не използвайте уреди, почистващи с пара.

Не използвайте стоманена вълна, стъргалки или абразивни/рязяждащи почистващи препарати, тъй като те могат да повредят повърхностите на уреда.

ВЪТРЕШНИ И ВЪНШНИ ПОВЪРХНОСТИ

- Почистете повърхностите на фурната с влажна кърпа. Ако са силно замърсени, добавете няколко капки миеш препарат с неутрален рН. Подсушете със суха кърпа.
- Почистете стъклото на вратичката с подходящ течен препарат.
- На равни интервали или в случай на разливане отстранявайте въртящата се поставка и стойката ѝ, за да почистите дъното на фурната, премахвайки всички остатъци от храна.
- Грилът няма нужда от почистване, тъй като силната топлина изгаря замърсяванията. Използвайте тази функция редовно.

ПРИНАДЛЕЖНОСТИ

Всички принадлежности могат да бъдат почистени в съдомиялна машина.

ОТСТРАНЯВАНЕ НА НЕИЗПРАВНОСТИ



Изгледете ръководството за употреба и поддръжка от www.hotpoint.eu, в него ще намерите допълнителна информация

Проблем	Възможна причина	Решение
Фурната не работи	Няма захранване с електроенергия. Уредът е изключен от мрежата.	Проверете дали има напрежение в мрежата и дали фурната е включена към мрежата. Изключете и включете уреда отново, за да видите дали проблемът не е отстранен.
На дисплея се изписва "Err".	Софтуерна неизправност.	Свържете се с най-близкия център за следпродажбено обслужване на клиенти и съобщете числото след "Err".
Дисплеят показва неясен текст и изглежда е повреден.	Настроен е друг език.	Свържете се с най-близкия център за следпродажбено обслужване на клиенти.

ТЕХНИЧЕСКИ ДАННИ

Подробните технически характеристики на изделието, в това число и оценката за енергийна ефективност, могат да се изтеглят от нашия уебсайт docs.hotpoint.eu

КАК ДА СЕ СНАБДИТЕ С РЪКОВОДСТВОТО ЗА УПОТРЕБА И ПОДДРЪЖКА

> Изгледете ръководството за употреба и поддръжка от нашия уебсайт docs.hotpoint.eu (можете да използвате този QR код), като посочите търговския код на продукта.



> Алтернативно се свържете с отдела за следпродажбено обслужване

СВЪРЗВАНЕ С ОТДЕЛА ЗА СЛЕДПРОДАЖБЕНО ОБСЛУЖВАНЕ

Информацията за контакт е приведена в ръководството за гаранционно обслужване. При контакт с отдела за следпродажбено обслужване, моля, съобщавайте номерата, посочени на идентификационната табелка на вашия уред.

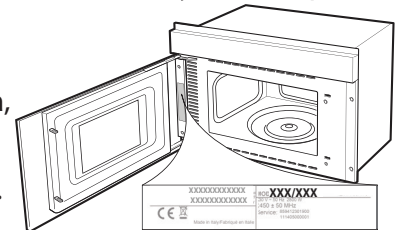

VODIČ ZA SVAKODNEVNU UPOTREBU

ZAHVALJUJEMO VAM NA KUPOVINI PROIZVODA

HOTPOINT - ARISTON

Kako biste dobili potpuniju pomoć i podršku, svoj proizvod registrirajte na www.hotpoint.eu/register



Sigurnosne upute i Vodič za upotrebu i održavanje možete preuzeti tako da posjetite naše web-mjesto docs.hotpoint.eu i slijedite upute na poleđini ove knjižice.

! Prije upotrebe proizvoda pažljivo pročitate ove sigurnosne upute

OPIS PROIZVODA

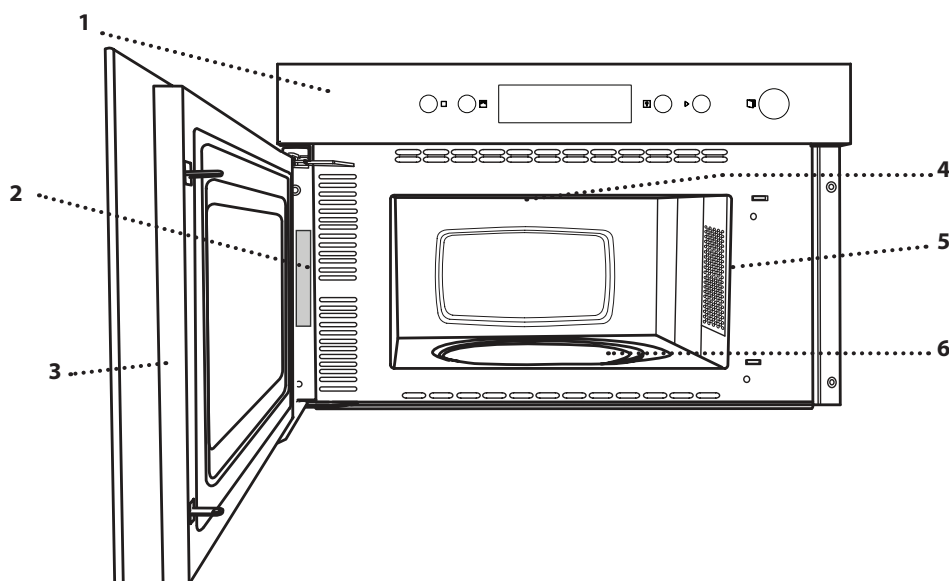

1. Upravljačka ploča
2. Identifikacijska pločica
(ne skidati)
3. Vrata
4. Gornji grijač/roštilj
5. Svjetlo
6. Okretni tanjur

KONTROLNA PLOČA

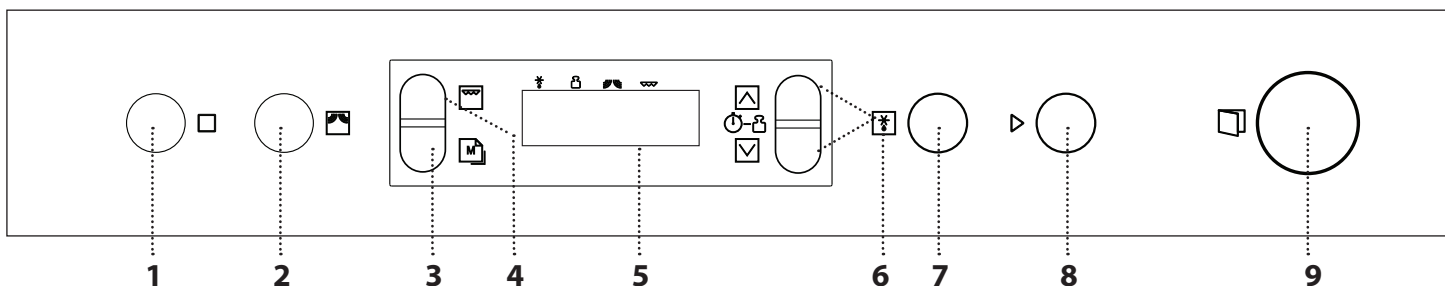

1. STOP

Za zaustavljanje funkcije ili zvučnog signala poništavajući postavke i isključujući pećnicu.

2. FUNKCIJA MIKROVALOVA/ SNAGA

Za odabir funkcije mikrovalova i postavke koje je potrebna za određenu razinu snage.

3. MEMORIJA POSTAVKI

4. FUNKCIJA ROŠTILJ

5. ZASLON

6. GUMBI + / -

Za podešavanje postavki funkcije (npr. duljina, težina).

7. DEFROST DYNAMIC

8. POKRETANJE

Za pokretanje funkcije. Kada je pećnica isključena, on pokreće funkciju mikrovalne pećnice "Jet Start".

9. GUMB ZA OTVARANJE VRATA

OKRETNI TANJUR

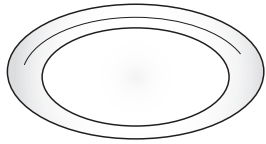

Postavljen na nosač okretni tanjur može se upotrebljavati u svim načinima kuhanja. Okretni tanjur mora se uvijek upotrebljavati kao postolje za ostale spremnike i dodatni pribor.

NOSAČ OKRETNOG TANJURA

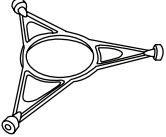

Nosač upotrebljavajte samo za okretni tanjur. Na nosač ne postavljajte ostali pribor.

REŠETKA

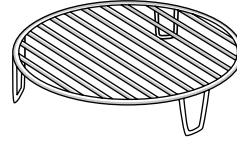

drugim površinama.

To omogućuje postavljanje jela bliže roštilju za savršeno zapečena jela. Rešetku postavite na okretni tanjur pazeći da ne dolazi u doticaj s

POKLOPAC (AKO JE DOSTUPAN)

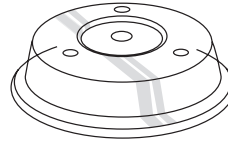

Koristan za pokrivanje jela dok se kuha ili grije u mikrovalnoj pećnici. Poklopac smanjuje prskanje, zadržava vlagu jela, a može se upotrebljavati i za stvaranje dvije razine za pečenje. Nije prikladan ni sa jednom funkcijom roštilja.

Broj i vrsta dodatnog pribora može varirati, ovisno o kupljenom modelu. Dodatni pribor koji se ne isporučuje kupuje se odvojeno u postprodajnom servisu.

Na tržištu je raspoloživ brojni pribor. Prije kupovine provjerite jesu li prikladni za upotrebu u mikrovalnim pećnicama i otporni na temperature pećnice.

Metalni spremnici za jelo ili piće nikada se ne smiju upotrebljavati prilikom kuhanja u mikrovalnoj pećnici.

Uvijek provjerite da jelo i pribor ne dolaze u doticaj s unutarnjim stjenakama pećnice.

Uvijek osigurajte da se okretni tanjur slobodno okreće prije aktiviranja pećnice. Pazite da okretni tanjur ne sklizne s ležišta prilikom umetanja ili vađenja drugog pribora.

FUNKCIJE



MIKROVALOVI

Za brzo kuhanje ili zagrijavanje jela ili napitaka.

SNAGA	PREPORUČUJE SE ZA
750 W	Brzo zagrijavanje napitaka ili drugih jela s visokim udjelom vode ili mesa i povrća.
500 W	Kuhanje ribe, mesnih umaka ili umaka koji sadrže sir ili jaje. Završavanje mesnih pita ili zapečene tjestenine.
350 W	Sporo, lagano kuhanje. Savršeno za otapanje maslaca ili čokolade.
160 W	Odmrzavanje zamrznutih jela ili omekšavanje maslaca i sira.
0 W	Kada se upotrebljava samo mjerač vremena



ROŠTILJ

Za stvaranje korice, roštiljanje i gratiniranje kada se jedina upotrebljava. Preporučujemo okretanje jela prilikom pečenja. Za najbolje rezultate roštilj zagrijavajte 3 – 5 minuta. Za brzo kuhanje i gratiniranje jela, upotrebljava se u kombinaciji s mikrovalovima.

SNAGA	TRAJANJE (min)	PREPORUČUJE SE ZA
500 W	14 - 18	Lasagne (400 – 500 g)
500 W	10 - 14	Riba (600 g)
500 W	40 - 50	Pile (cijelo; 1– 1,2 kg)
350 W	15 - 18	Gratinirana riba (600 g)
0 W	–	Samo stvaranje korice

Preporučeni pribor: rešetka



DEFROST DYNAMIC

Za brzo odmrzavanje mesa, peradi i ribe težine između 100 g i 2 kg. Namirnice treba postaviti izravno na okretni tanjur. Okrenite namirnice kada se to zatraži.

. ODABIR FUNKCIJE

Samo pritisnite gumb potrebne funkcije kako biste je odabrali.

. POSTAVLJANJE DULJINE



Nakon odabira potrebne funkcije, upotrijebite ili za postavljanje duljine rada.

Vrijeme se može promijeniti tijekom kuhanja pritiskom na ili ili tako da se duljina povećava za 30 sekundi svakom pritiskom na

. POSTAVLJANJE SNAGE MIKROVALOVA



Pritisnite koliko god puta je potrebno za odabir razine snage za mikrovalove.

Za upotrebi mikrovalova u kombinaciji s roštiljem odaberite funkciju "Roštilj" tako da pritisnete i zatim upotrijebite za postavljanje snage mikrovalova.

Napomena: Tu postavku možete promijeniti i tijekom kuhanja pritiskom na .

. DEFROST DYNAMIC



Pritisnite , a zatim upotrijebite ili za postavljanje težine jela.

Tijekom odmrzavanja funkcija će se nakratko privremeno prekinuti kako bi vam se omogućilo okretanje jela. Po završetku postupka zatvorite vrata i pritisnite .



. UKLJUČIVANJE FUNKCIJE

Nakon primjene svih potrebnih postavki pritisnite za uključivanje funkcije.

U bilo kojem trenutku možete pritisnuti za pauziranje trenutno uključene funkcije.

. SIGURNOSNI UREĐAJ

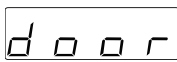

Ta se funkcija automatski uključuje kako bi se spriječilo slučajno uključivanje pećnice. Otvorite i zatvorite vrata pa zatim pritisnite za pokretanje funkcije.

. PAUZA

Za pauziranje uključene funkcije, na primjer za miješanje ili okretanje jela, samo otvorite vrata.

Za ponovno pokretanje zatvorite vrata i pritisnite

. JET START

Kada je pećnica isključena pritisnite za pokretanje kuhanja s funkcijom mikrovalova pune snage (750 W) u trajanju od 30 sekundi.

Svakim ponovnim pritiskom gumba vrijeme kuhanja povećava se za dodatni 30 sekundi.

. POSTAVLJANJE VREMENA



Kada je pećnica isključena, pritisnite sve dok dvije znamenke sata (s lijeve strane) ne započnu treperiti.

Upotrijebite ili za postavljanje točnog sata i pritisnite za potvrdu: na zaslonu će treptati minute. Upotrijebite ili za postavljanje minuta i pritisnite za potvrdu.

Napomena: Vrijeme ćete možda trebati ponovno namjestiti nakon duljih nestanaka struje.

. MJERAČ VREMENA

Kada je pećnica isključena zaslon se može upotrebljavati kao mjerač vremena. Za uključivanje funkcije i postavljanje potrebnog vremena pritisnite ili . Pritisnite za postavljanje snage na 0 W, a zatim pritisnite za uključivanje odbrojavanja.

Napomena: Mjerač vremena ne uključuje niti jedan ciklus kuhanja.

Za isključivanje mjerača vremena u bilo kojem trenutku pritisnite

ČIŠĆENJE

Nemojte koristite uređaje za čišćenje parim.

Ne upotrebljavajte čeličnu vunu, abrazivne žice ili abrazivna/korozivna sredstva za čišćenje jer bi to moglo oštetiti površinu uređaja.

UNUTARNJE I VANJSKE POVRŠINE

- Površine očistite vlažnom krpom. Ako su jako prljave, dodajte vodi nekoliko kapi pH neutralnog deterdženta. Na kraju obrišite suhom krpom.
- Staklo vrata čistite odgovarajućim tekućim deterdžentom.
- U redovitim intervalima ili u slučaju prskanja, izvadite okretni tanjur i nosač kako biste očistili dno pećnice i uklonili sve ostatke hrane.
- Roštilj ne treba čistiti jer visoka temperatura sagorijeva prljavštinu. Tu funkciju redovito upotrebljavajte.

DODATNI PRIBOR

Sav dodatni pribor može se prati u perilici posuđa.

RJEŠAVANJE PROBLEMA



Vodič za upotrebu i održavanje preuzmite na www.hotpoint.eu kako biste dobili više informacija

Problem	Mogući uzrok	Rješenje
Pećnica ne radi	Nestalo je struje. Došlo je do isključenja iz mreže.	Provjerite ima li struje u mreži i je li pećnica ukopčana u struju. Isključite i ponovno uključite pećnicu kako biste provjerili javlja li se kvar i dalje.
Na zaslonu se prikazuje "Err".	Softverska pogreška.	Obratite se najbližem postprodajnom servisnom centru i navedite broj koji se nalazi iza "Err".
Tekst na zaslonu nije jasan i čini se da je u kvaru.	Postavljen je neki drugi jezik.	Obratite se najbližem postprodajnom centru za kupce.

TEHNIČKA SVOJSTVA

Cijela tehnička svojstva proizvoda uključujući ocjene energetske učinkovitosti mogu se preuzeti s našeg web-mjesta docs.hotpoint.eu

NAČIN DOBIVANJA VODIČA ZA UPOTREBU I ODRŽAVANJE

> Vodič za upotrebu i održavanje preuzmite s našeg web-mjesta docs.hotpoint.eu (možete upotrijebiti ovaj QR kod) navodeći prodajnu šifru proizvoda.

> Ili kontaktirajte naš postprodajni servis



KONTAKTIRANJE NAŠEG PROSTPRODAJNOG SERVISA

Podatke za kontakt možete pronaći u priručniku jamstva. Kada se obraćate našem postprodajnom servisnu navedite kodove navedene na identifikacijskoj pločici proizvoda.

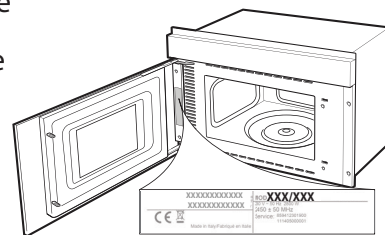

PŘÍRUČKA PRO KAŽDODENNÍ POUŽITÍ

DĚKUJEME VÁM ZA NÁKUP PRODUKTU
HOTPOINT-ARISTON



Podrobnější informace a podporu získáte registrací produktu na adrese www.hotpoint.eu/register



Návod k použití a údržbě si můžete stáhnout na našich webových stránkách docs.hotpoint.eu Řiďte se též pokyny uvedenými na zadní straně obalu této příručky.

! Před použitím produktu si pečlivě přečtěte bezpečnostní pokyny

POPIS PRODUKTU

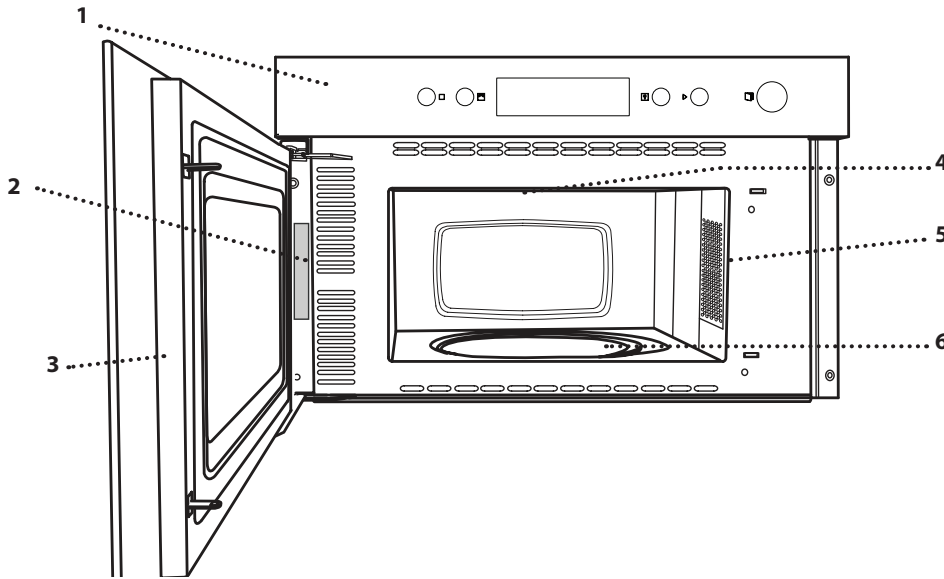

1. Ovládací panel
2. Identifikační štítek
(neodstraňujte)
3. Dvířka
4. Horní topné těleso / gril
5. Osvětlení
6. Otočný talíř

OVLÁDACÍ PANEL

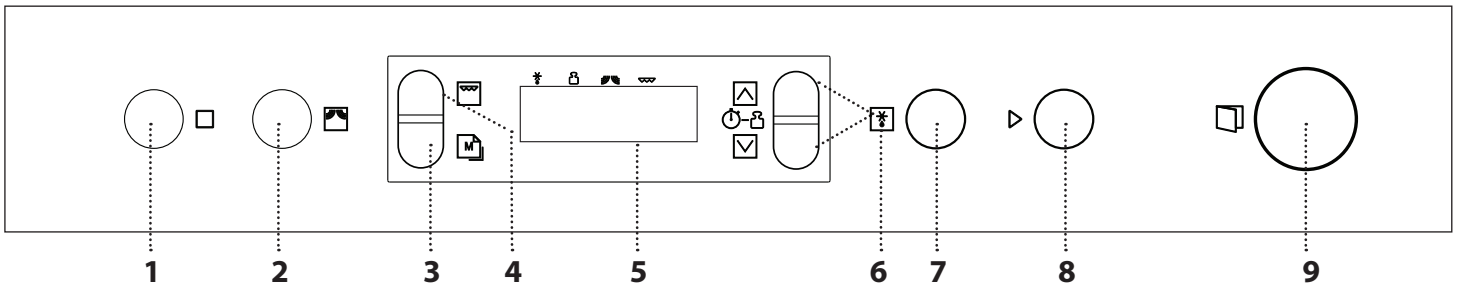

1. STOP

Pro zastavení funkce nebo vyrušení zvukového signálu, čímž dojde ke zrušení nastavení a vypnutí trouby.

2. FUNKCE MIKROVLN / VÝKON

Pro výběr funkce na bázi mikrovln a nastavení požadované úrovně výkonu.

3. NASTAVENÍ PAMĚTI

4. FUNKCE „GRIL“

5. DISPLEJ

6. TLAČÍTKA + / -

Pro nastavení parametrů funkce (např. doba, hmotnost).

7. DEFROST DYNAMIC

8. SPUSTIT

Pro aktivaci funkce. Je-li mikrovlnná trouba zapnutá, aktivuje se funkce „Jet Start“.

9. TLAČÍTKO PRO OTEVÍRÁNÍ DVÍŘEK

OTOČNÝ TALÍŘ

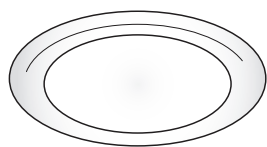

postavení nádob a umístění dalšího příslušenství.

Je-li umístěn v držáku, otočné sklo lze využívat při všech metodách vaření/pečení. Otočný talíř musí být vždy použit jako základna pro

DRŽÁK OTOČNÉHO TALÍŘE

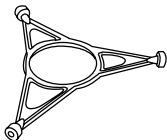

Skleněný otočný talíř pokládejte pouze na držák otočného talíře. Na držák nepokládejte jiné příslušenství.

MŘÍŽKA

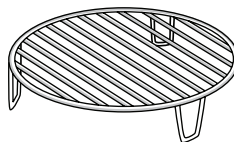

a ujistěte se, že se nedotýká jiných ploch.

To vám umožní umístit jídlo výše, tedy blíže ke grilu, pro dosažení dokonalého zhnědnutí pokrmu. Rošt umístěte na otočný talíř

KRYT (JE-LI VE VÝBAVĚ)

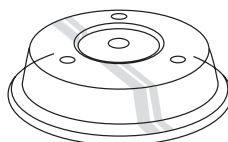

a lze jej využít i jako druhou úroveň pro umístění. Není určen k použití s jakýmkoli funkcemi grilu.

Je užitečná pro přikrytí jídla, které se připravuje nebo ohřívá v mikrovlnné troubě.

Kryt omezuje vystřikávání, udržuje optimální vlhkost jídla

Množství dodávaného příslušenství a jeho typy se mohou lišit v závislosti na zakoupeném modelu. Další příslušenství, jež není součástí výbavy, lze zakoupit zvlášť prostřednictvím servisního centra.

Na trhu je mnoho různých druhů doplňků. Před nákupem se vždy ujistěte, že dané příslušenství je vhodné pro použití v mikrovlnné troubě a že je odolné vůči teplotám uvnitř trouby.

Kovové nádoby na jídlo nebo nápoje by se neměly nikdy používat při vaření pomocí mikrovln.

Vždy se ujistěte o tom, že se potraviny ani příslušenství trouby nedostanou do styku s vnitřními stěnami trouby.

Před zapnutím trouby se vždy ujistěte, že se otočný talíř může volně otáčet. Při vkládání nebo vyjímání jiného příslušenství buďte opatrní, abyste omylem nevysadili otočný talíř z jeho držáku.

FUNKCE



MIKROVLNŮ

Pro rychlé uvaření a opětovného ohřátí jídel a nápojů.

VÝKON	DOPORUČENO PRO
750 W	Rychlý ohřev nápojů a jídel s vysokým obsahem vody, popřípadě masa a zeleniny.
500 W	Vaření ryb, masových omáček nebo omáček obsahujících sýr či vejce. Dopečení masových koláčů nebo zapečených těstovin.
350 W	Pomalé, mírné vaření. Velmi se hodí pro rozpouštění másla nebo čokolády.
160 W	Rozmrazování jídel nebo změknutí másla a sýrů.
0 W	Pouze s použitím minutky



GRIL

Pro opékání dohněda, grilování a gratinování za předpokladu, že je použit samostatně. Doporučujeme jídlo během grilování obracet. Pro dosažení co nejlepších výsledků gril nejprve na 3 až 5 minut predehřejte. Pro rychlé vaření a gratinování pokrmů v kombinaci s mikrovlnami.

VÝKON	DOBA TRVÁNÍ (min)	DOPORUČENO PRO
500 W	14 - 18	Lasagne (400 - 500 g)
500 W	10 - 14	Ryba (600 g)
500 W	40 - 50	Kuře (celé; 1 - 1,2 kg)
350 W	15 - 18	Gratinovaná ryba (600 g)
0 W	-	Pouze opékání dohněda

Doporučené příslušenství: rošt



DEFROST DYNAMIC

Pro rychlé rozmrazení potravin, jako je maso, drůbež a ryby o hmotnosti mezi 100 g a 2 kg. Jídlo je třeba položit přímo na otočný talíř. Jakmile vás trouba vyzve, jídlo obraťte.

. ZVOLTE FUNKCI

Jednoduše stiskněte tlačítko požadované funkce.

. NASTAVTE DÉLKU TRVÁNÍ



Po výběru požadované funkce použijte nebo za účelem nastavení délky jejího trvání.

Délku trvání funkce lze během přípravy měnit, a to stiskem nebo nebo , čímž se nastavená doba s každým stiskem prodlouží o 30 sekund ▷

. NASTAVTE VÝKON MIKROVLNNÉ TROUBY



Stiskněte podle potřeby tolikrát, kolikrát je to třeba pro výběr požadované úrovně mikrovlnného záření.

Přejete-li si použít mikrovlny v kombinaci s grilem, stiskem zvolte funkci „Gril“ a poté použijte za účelem nastavení výkonu mikrovlnné funkce.

Uvědomte si prosím: Toto nastavení můžete změnit rovněž během vaření, a to stiskem .

. DEFROST DYNAMIC



Stiskněte a poté použijte nebo za účelem nastavení hmotnosti jídla.

Během rozmrazování se tato funkce krátce pozastaví, aby bylo možné jídlo v troubě obrátit. Jakmile je proces dokončen, zavřete dvířka a stiskněte .

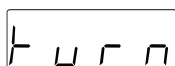

. AKTIVACE FUNKCE

Po provedení všech požadovaných nastavení aktivujte funkci stiskem .

K pozastavení probíhající funkce můžete kdykoli stisknout .

. BEZPEČNOSTNÍ ZÁMEK



Tato funkce se automaticky aktivuje za účelem předejít náhodnému zapnutí trouby. Otevřete a zavřete dvířka a poté, pro spuštění zvolené funkce, stiskněte .

. PAUZA

Přejete-li si pozastavit spuštěnou funkci, například za účelem promíchání nebo obrácení jídla, jednoduše otevřete dvířka.

Pro opětovné spuštění dvířka zavřete a stiskněte .

. JET START

Je-li trouba vypnutá, pro zahájení vaření/pečení pomocí mikrovln stiskněte a na dobu 30 sekund nastavte plný výkon (750 W).

Při každém dalším stisku tlačítka se doba vaření/pečení prodlouží o 30 sekund.

. NASTAVENÍ ČASU



Vypněte troubu a stiskněte , dokud nezačnou blikat oba číselné znaky udávající hodinu (nalevo).

Pro správné nastavení hodiny stiskněte nebo a pro potvrzení stiskněte : Na displeji budou blikat minuty.

Pro nastavení minut použijte nebo a pro potvrzení stiskněte .

Uvědomte si prosím: Čas může být nutné nastavit znovu po delším výpadku napájení.

. ČASOVÝ SPÍNAČ

Když je trouba vypnutá, displej je možné používat jako samostatný časový spínač. Pro aktivaci funkce a nastavení požadované doby stiskněte nebo . Pro nastavení výkonu na 0 W stiskněte a poté pro zahájení odpočítávání stiskněte .

Uvědomte si prosím: Časový spínač neaktivuje žádný z cyklů vaření/pečení.

K zastavení časového spínače stiskněte kdykoli .

[www](http://www.hotpoint.eu) Stáhněte si Návod k použití a údržbě z webových stránek www.hotpoint.eu. Jeho součástí jsou užitečné tabulky odzkoušených receptů, které byly v souladu se standardy IEC 60705 a IEC 60350 sestaveny pro potřeby certifikačních orgánů.

ČIŠTĚNÍ

Nepoužívejte parní čističe.

Nepoužívejte drátěnku, drsné houbičky nebo abrazivní/žíravé prostředky, protože by mohlo dojít k poškození povrchu spotřebiče.

VNITŘNÍ A VNĚJŠÍ POVRCHY

- Plochy trouby otírejte vlhkým hadříkem. Jsou-li velmi znečištěné, přidejte několik kapek pH-neutrálního čisticího prostředku. Nakonec jej otřete suchým hadříkem.
- Sklo dveří čistěte vhodným tekutým prostředkem.
- V pravidelných intervalech nebo v případě rozlití odstraňte otočný talíř i s držákem, abyste vyčistili dno trouby a odstranili veškeré zbytky jídla.
- Gril není třeba čistit, neboť intenzivní teplotou se veškeré nečistoty vypalují. Tuto funkci používejte pravidelně.

PŘÍSLUŠENSTVÍ

Veškeré příslušenství lze mýt v myčce.

ODSTRAŇOVÁNÍ ZÁVAD



Stáhněte si Příručku pro používání a péči na adrese
Více informací naleznete na webových stránkách
www.hotpoint.eu

Problém	Možná příčina	Řešení
Trouba nefunguje	Přerušeni napájení. Odpojení od elektrické sítě.	Zkontrolujte, zda je síť pod napětím a zda je trouba připojena k elektrickému napájení. Vypněte a opět zapněte troubu. Zjistíte tak, zda porucha stále trvá.
Na displeji se zobrazuje zpráva „Err“ (chyba).	Softwarová chyba.	Kontaktujte nejbližší středisko poprodejních služeb a uveďte písmeno nebo číslo, které následuje za zkratkou „Err“.
Text na displeji se zobrazuje nezřetelně a zdá se, že je poškozený.	Nastavení jiného jazyka.	Obraťte se na své nejbližší zákaznické středisko poprodejních služeb.

TECHNICKÉ ÚDAJE

Komplettní specifikaci produktu, včetně hodnocení energetické účinnosti, si můžete stáhnout z našich webových stránek na adrese docs.hotpoint.eu

JAK ZÍSKAT PŘÍRUČKU PRO POUŽÍVÁNÍ A PÉČI

> Stáhněte si Návod k použití a údržbě z našich webových stránek docs.hotpoint.eu (můžete použít tento QR kód), který specifikuje obchodní kód výrobku.



> Případně se obraťte na naše středisko poprodejních služeb

KONTAKTOVÁNÍ CENTRA POPRODEJNÍCH SLUŽEB PRO ZÁKAZNÍKY

Podrobné kontaktní údaje můžete najít v záruční příručce. Kontaktujete-li naše středisko poprodejních služeb, uveďte prosím kódy nacházející se na identifikačním štítku výrobku.

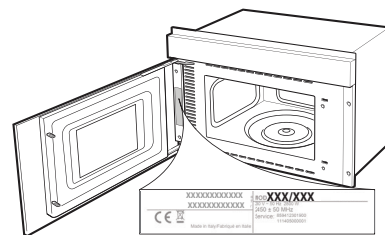

DAGLIG BRUGERVEJLEDNING



TAK FORDI DU KØBTE ET PRODUKT FRA HOTPOINT - ARISTON

Med henblik på at modtage en omfattende service og support, bedes du registrere dit produkt på www.hotpoint.eu/register



Du kan downloade Sikkerheds- og Brugs- og vedligeholdelsesvejledningen ved at gå ind på vores webside docs.hotpoint.eu og følge anvisningerne på bagsiden af dette hæfte.



Før man anvender apparatet, skal man læse sikkerhedsanvisningerne grundigt

PRODUKTBEKRIVELSE

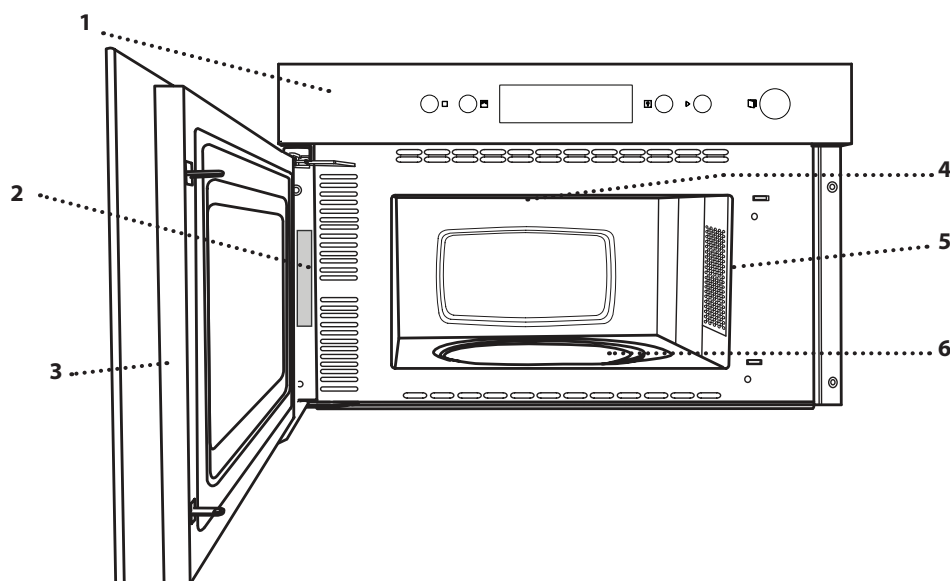

1. Betjeningspanel
2. Identifikationskilt
(må ikke fjernes)
3. Låge
4. Øverste varmelegeme/grill
5. Ovnlys
6. Drejetallerken

BETJENINGSPANEL

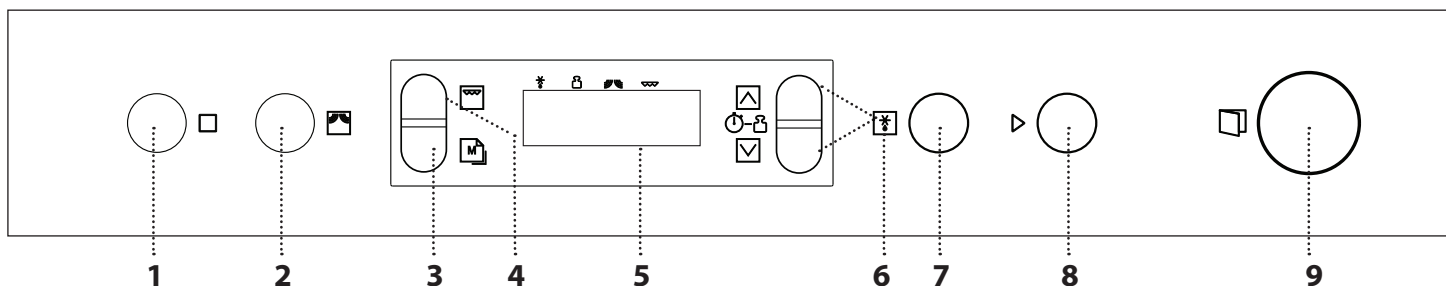

1. STOP

Bruget til at stoppe en funktion eller et lydssignal, slette indstillingerne og slukke for ovnen.

2. MIKROBØLGEFUNKTION / EFFEKT

Bruget til at markere mikrobølgefunktionen og til at indstille de ønskede effektniveau.

3. HUKOMMELSESINDSTILLINGER

4. GRILL FUNKTION

5. DISPLAY

6. +/- KNAPPER

Bruget til justering af indstillingerne for en funktion (f.eks. længde, vægt).

7. DEFROST DYNAMIC

8. START

Bruget til at starte en funktion. Når ovnen er slukket, aktiverer den mikrobølgefunktionen "Jet Start".

9. LÅGEÅBNINGSKNAP



DREJETALLERKEN

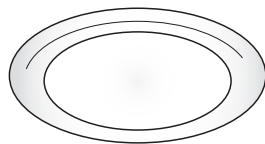

Drejetallerkenen kan bruges med alle tilberedningsmetoder, når den placeres på den tilhørende støtte.

Drejetallerkenen skal altid anvendes som underplade for andre beholdere og tilbehør.

DREJEKRYDS

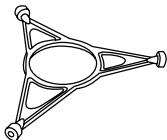

Brug kun drejekrydset til glasdrejetallerkenen. Andet tilbehør må ikke hvile på drejekrydset.

RIST

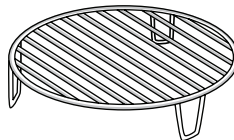

Man får herved mulighed for at anbringe maden tættere på grillen og brune retten perfekt. Anbring risten på drejetallerkenen, og sørg for, at den ikke berører andre overflader.

LÅG (OM MEDFØLGENDE)

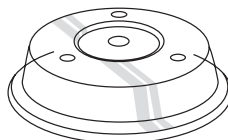

Nyttig til at tildække mad, mens den tilberedes eller opvarmes i mikrobølgefunktion.

Låget reducerer stænk, holder maden fugtig, og kan også bruges til at skabe to tilberedningsniveauer. Det er ikke velegnet sammen med grillfunktionerne.

Antallet og typen af tilbehør kan variere alt efter, hvilken model der er købt. Yderligere, ikke medfølgende, tilbehør kan købes separat hos Kundeservice.

Der er et stort udvalg af tilbehør på markedet. Før indkøb skal du sikre dig, at det er velegnet til brug i mikrobølgeovn og, at det er ildfast til brug i ovnen.

Der må aldrig bruges metalbeholdere til mad- eller drikkevarer under tilberedning i mikrobølgeovn.

Sørg altid for, at mad og tilbehør ikke kommer i kontakt med ovnens indersider.

Inden der tændes for ovnen, skal man altid sikre sig, at drejetallerkenen kan dreje frit. Vær opmærksom på ikke at vælte drejetallerkenen, når du indsætter eller fjerner andet tilbehør.

FUNKTIONER



MIKROBØLGER

Bruges til hurtig tilberedning og genopvarme mad- eller drikkevarer.

EFFEKT	ANBEFALET TIL
750 W	Hurtig genopvarmning af drikkevarer eller madvarer med højt vandindhold eller kød og grønsager.
500 W	Tilberedning af fisk, kødsovs eller sovs med ost eller æg. Færdiggørelse af kødpostej eller indbagt pasta.
350 W	Langtidsstegning Perfekt til at smelte smør eller chokolade.
160 W	Optøning af frosne madvarer eller blødgøring af smør og ost.
0 W	Når kun minuturet er i brug



GRILL

Bruges til at brune, grille og gratinere uden andet tilbehør. Vi anbefaler at vende maden under tilberedningen. Forvarm grillen i 3-5 minutter for de bedste resultater. Anvendes til hurtig tilberedning og gratinering af retter, kombineret med mikrobølger.

EFFEKT	VARIGHED (min)	ANBEFALET TIL
500 W	14 - 18	Lasagne (400 - 500 g)
500 W	10 - 14	Fisk (600 g)
500 W	40 - 50	Kylling (hel; 1-1,2 kg)
350 W	15 - 18	Fiskegratin (600 g)
0 W	-	Kun brunng

Anbefalet tilbehør: Rist



DEFROST DYNAMIC

Bruges til hurtig optøning af fødevarer, så som kød, fjerkræ og fisk, der vejer mellem 100 g og 2 kg. Maden skal anbringes direkte på glasdrejetallerkenen. Vend maden når dette forespørges.

. VÆLG EN FUNKTION

Tryk blot på knappen til den ønskede funktion, for at vælge den.

. INDSTIL VARIGHEDEN



Når du har valgt den ønskede funktion, bruges eller til at indstille dens varighed.

Varigheden kan ændres under tilberedningen, ved at trykke på eller eller ved at forlænge varigheden med 30 hver gang, ved at trykke på

. INDSTIL MIKROBØLGEEFFEKTEN



Tryk på det nødvendige antal gange, for at vælge mikrobølgeeffektniveauet.

Ved brug af mikrobølger i kombination med grillen, skal man vælge funktionen "Grill", ved at trykke på og herefter indstille mikrobølgeeffekten ved hjælp af .

Bemærk: Man kan også ændre denne indstilling under tilberedningen, ved at trykke på .

. DEFROST DYNAMIC



Tryk på , og anvend herefter eller til at indstille fødevarens vægt.

Under opthøningen vil funktionen holde en kort pause for at give dig mulighed for at røre rundt i maden. Luk ovndøren, og tryk på , når handlingen er fuldført.

. AKTIVÉR FUNKTIONEN

Når du har anvendt de indstillinger, du har brug for, trykker du på for at aktivere funktionen.

Du kan til enhver tid trykke på , for at stille den aktive funktion i pausetilstand.

. SIKKERHEDSLÅS

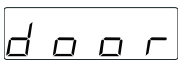

Denne funktion aktiveres automatisk for at forhindre, at ovnen slukkes ved et uheld. Åbn og luk lågen, og tryk så på , for at starte funktionen.

. PAUSE

Du skal blot åbne lågen for at stoppe en funktion midlertidigt, for eksempel for at røre i eller vende maden.

For at starte den igen, skal du lukke døren og trykke på .

. JET START

Når ovnen er slukket, trykker du på , for at aktivere tilberedning med mikrobølgefunktionen, indstillet på højeste niveau (750 W) i 30 sekunder.

Hver gang der trykkes på knappen igen, øges tilberedningstiden med yderligere 30 sekunder.

. INDSTIL KLOKESLÆTTET



Tryk, for slukket ovn, på indtil de to timetal (til venstre) begynder at blinke.

Benyt eller til at indstille det korrekte timetal, og tryk på for at bekræfte: Minutterne vil blinke på displayet.

Benyt eller til at indstille minutterne, og tryk på for at bekræfte.

Bemærk: Du skal muligvis indstille klokkeslættet igen efter længerevarende strømafbrydelser.

. MINUTUR

Når ovnen er slukket, kan displayet bruges som minutur. Brug eller , til at aktivere funktionen og indstille det ønskede tidsrum. Tryk på , for at indstille effekten på 0 W, og tryk så på , for at aktivere nedtællingen.

Bemærk: Minuturet aktiverer ikke nogen af tilberedningscykluserne.

Tryk på for til enhver tid at stoppe minuturet.

[www](http://www.hotpoint.eu) Download brugs- og vedligeholdelsesvejledningen fra www.hotpoint.eu for nyttige tilberedningstabeller og tabellen med afprøvede opskrifter er blevet udarbejdet til certificeringsmyndighederne i henhold til standard IEC 60705 og IEC 60350.

RENGØRING

Anvend ikke damprensere.

Brug ikke svampe i metal, skuremidler eller slibende/ætsende rengøringsmidler, da disse eventuelt kan beskadige apparatets overflader.

INDVENDIGE OG UDVENDIGE OVERFLADER

- Rengør overfladerne med en fugtig klud. Hvis de er meget snavsede, tilføj et par dråber neutralt rengøringsmiddel. Tør efter med en tør klud.
- Anvend et velegnet flydende rengøringsmiddel til rengøring af ruden i ovndøren.
- Fjern drejetallerkenen og dens støtte jævnligt eller i tilfælde af spild for at fjerne alle madrester.
- Det er ikke nødvendigt at rengøre grillen, da den intense varme brænder eventuelt snavs væk. Brug denne funktion jævnligt.

TILBEHØR

Alt tilbehøret kan vaskes i opvaskemaskinen.

FEJLFINDING



Download brugs- og vedligeholdelsesvejledningen på www.hotpoint.eu for yderligere oplysninger

Problem	Mulig årsag	Løsning
Ovnen varmer ikke op	Ingen strøm. Afbrydelse fra lysnettet.	Kontrollér, om der er strømafbrydelse, og om stikket sidder i stikkontakten. Sluk og tænd igen for ovnen, for at kontrollere, om fejlen er afhjulpet.
På displayet vises "Err".	Softwarefejl.	Kontakt din nærmeste kundeserviceafdeling og angiv det bogstav eller nummer, der står efter "Err".
Displayets tekst er uklar og det ser ud til at være i stykker.	Andet indstillet sprog.	Kontakt det nærmeste servicecenter.

TEKNISKE SPECIFIKATIONER

En komplet specifikation for produktet, inklusive energiattest, kan downloades fra vores website docs.hotpoint.eu

SÅDAN FÅR DU FAT PÅ BRUGS- OG VEDLIGEHOLDELSVEJLEDNINGEN PÅ

> Download brugs- og vedligeholdelsesvejledningen fra vores webside docs.hotpoint.eu (du kan bruge denne QR-kode), og specificere produktets handelskode.



> Som alternativ kan du ringe til vores serviceafdeling

SÅDAN KONTAKTER DU VORES SERVICEAFDELING

Du kan finde vores kontaktoplysninger i garantihæftet. Når du kontakter vores kundeserviceafdeling, bedes du angive koderne på dit produkts identifikationskilt.

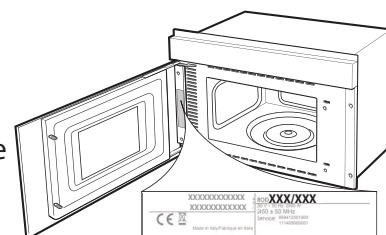

400011600008

SNELLE REFERENTIEGIDS



WIJ DANKEN U VOOR UW AANKOOP VAN EEN PRODUCT HOTPOINT - ARISTON

Voor meer informatie en support, gelieve uw product te registreren op www.hotpoint.eu/register



U kunt de Veiligheidsinstructies en de Gids voor Gebruik en Onderhoud downloaden van onze website docs.hotpoint.eu en de instructies aan de achterzijde van dit boekje opvolgen.



Lees de veiligheidsvoorschriften zorgvuldig voordat u het product gebruikt

PRODUCTBESCHRIJVING

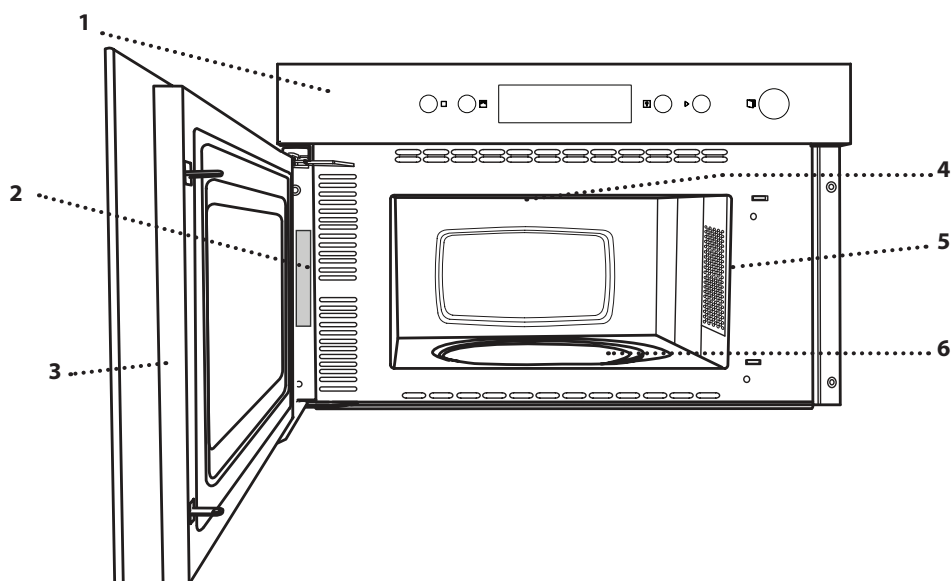

1. Bedieningspaneel
2. Identificatieplaatje
(niet verwijderen)
3. Deur
4. Bovenste verwarmingselement/
grill
5. Lampjes
6. Draaiplateau

BEDIENINGSPANEEL

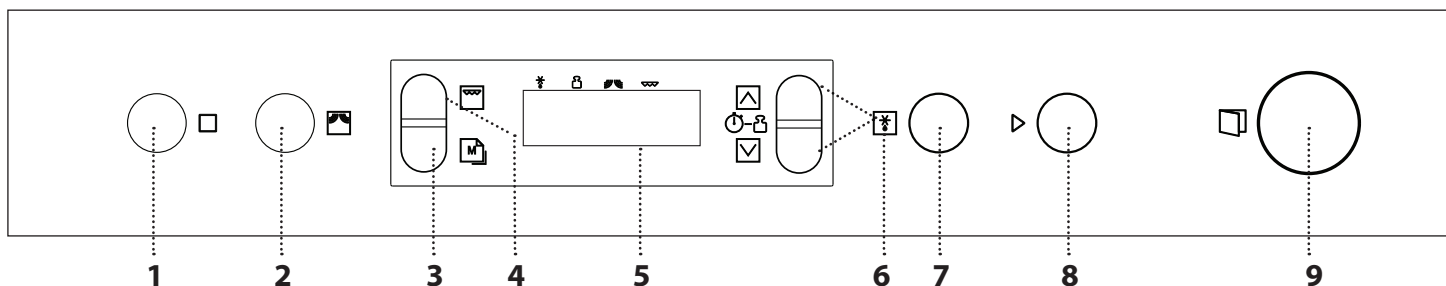

1. STOP

Voor het stoppen van een functie of een geluidssignaal, het wissen van de instellingen en uitschakelen van de oven.

2. MAGNETRONFUNCTIE / VERMOGEN

Voor het selecteren van de magnetronfunctie en het instellen van het gewenste vermogensniveau.

3. INSTELLINGEN GEHEUGEN

4. GRILL FUNCTIE

5. DISPLAY

6. +/- TOETSSEN

Om de instellingen van een functie (bv. lengte, gewicht) aan te passen.

7. DEFROST DYNAMIC

8. START

Om een functie te starten. Wanneer de oven is uitgeschakeld wordt de "Jet Start" magnetronfunctie ingeschakeld.

9. TOETS DEUR OPEN

DRAAIPLATEAU

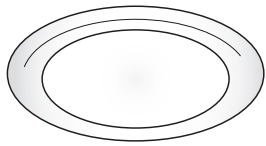

Wanneer het glazen draaiplateau op de plateaudrager wordt gezet kan het voor alle bereidingsmethoden worden

gebruikt. Het draaiplateau moet altijd als basis voor andere schalen en accessoires worden gebruikt.

PLATEAU DRAGER

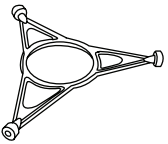

Gebruik de plateaudrager alleen als steun voor het glazen draaiplateau. Laat er geen andere accessoires tegen rusten.

ROOSTER

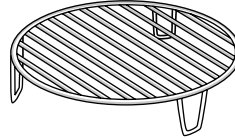

Hiermee kan het voedsel dichter bij de grill worden geplaatst, om het gerecht een perfect bruin korstje te geven. Plaats het rooster op het

draaiplateau, zodat het niet in contact met andere oppervlakken komt.

DEKSEL (INDIEN AANWEZIG)

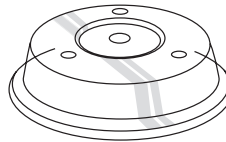

Nuttig voor het bedekken van voedsel tijdens het bereiden of opwarmen in de magnetron.

Het deksel vermindert spatten, houdt het voedsel vochtig en

kan ook worden gebruikt om twee bereidingsniveaus te creëren. Het is niet geschikt met een van de grillfuncties.

Het aantal en het type accessoires zijn afhankelijk van het aangeschafte model.

Bij de Whirlpool Consumentenservice kunt u apart andere, niet bijgeleverde, accessoires aanschaffen.

Er zijn verschillende accessoires verkrijgbaar. Overtuig u er vóór de aankoop van dat deze geschikt zijn voor gebruik in de magnetron en bestand tegen oventemperaturen.

Er mogen nooit metalen schalen voor voedsel of drank voor bereiding in de magnetron worden gebruikt.

Altijd zorgen dat de voedingsmiddelen en accessoires niet in contact met de binnenwanden van de oven komen.

Controleer altijd of het draaiplateau vrij kan draaien voordat u de oven start. Let op dat het draaiplateau niet losraakt bij het plaatsen of verwijderen van andere accessoires.

FUNCTIES



MAGNETRON

Om voedsel en dranken snel te bereiden en op te warmen.

VERMOGEN	AANBEVOLEN VOOR
750 W	Snel opwarmen van dranken of andere voedingsmiddelen met een hoog watergehalte of vlees en groenten.
500 W	Bereiden van vissausen, vleessausen of sauzen met kaas of ei. Afwerken van vleespasteien of pasta uit de oven.
350 W	Langzame, voorzichtige bereiding. Perfect voor het laten smelten van boter of chocolade.
160 W	Ontdooien van ingevroren voedsel of zacht laten worden van boter en kaas.
0 W	Alleen bij gebruik van de kookwekker



GRILL

Om het voedsel een bruin korstje te geven, om te grillen of te gratineren, wanneer het op zichzelf wordt gebruikt. Het is raadzaam om het voedsel tijdens de bereiding te draaien. Voor de beste resultaten de grill 3 à 5 minuten voorverwarmen. Om gerechten snel te bereiden en te gratineren, in combinatie met de magnetron.

VERMOGEN	DUUR (min)	AANBEVOLEN VOOR
500 W	14 - 18	Lasagne (400 - 500 g)
500 W	10 - 14	Vis (600 g)
500 W	40 - 50	Kip (heel (1-1,2 kg))
350 W	15 - 18	Gegratineerde vis (600 g)
0 W	-	Alleen een bruin korstje geven

Aanbevolen accessoires: rooster



DEFROST DYNAMIC

Voor het snel ontdooien van voedsel als vlees, gevogelte en vis met een gewicht tussen 100 g en 2 kg. Het voedsel moet rechtstreeks op het glazen draaiplateau worden geplaatst. Draai het voedsel om als dit wordt aangegeven.

. SELECTEREN VAN EEN FUNCTIE

Wanneer u de gewenste functie wilt selecteren drukt u gewoon op de toets.

. INSTELLEN VAN DE TIJDSDUUR

Nadat u de gewenste functie heeft geselecteerd gebruikt u of om de gewenste duur in te stellen.

De tijd kan tijdens de bereiding worden gewijzigd door op of te drukken of door de tijdsduur elke keer 30 seconden te verlengen door op te drukken .

. INSTELLEN VAN HET VERMOGEN VAN DE MAGNETRON

Druk het gewenste aantal keren op voor het selecteren van het vermogensniveau van de magnetron.

Selecteer voor het gebruik van de magnetron in combinatie met de grill de functie "Grill", door te drukken op en gebruik vervolgens om het magnetronvermogen in te stellen.

Let op: U kunt deze instelling ook wijzigen door tijdens de bereiding op te drukken.

. DEFROST DYNAMIC

Druk op , gebruik daarna of om het gewicht van het voedsel in te stellen.

Tijdens het ontdooien wordt de functie kort onderbroken zodat het gerecht kan worden gedraaid.



Na deze handeling de deur sluiten en drukken op .

.DE FUNCTIE INSCHAKELEN

Wanneer u alle gewenste instellingen toegepast hebt, druk op om de functie te activeren.

U kunt op elk gewenst moment op drukken om de functie die momenteel actief is te onderbreken.

. VEILIGHEIDSSLOT

Deze functie wordt automatisch ingeschakeld, om te voorkomen dat de oven per ongeluk wordt ingeschakeld. Open en sluit de deur, druk vervolgens op om de functie te starten.

. PAUZE

Als u een actieve functie wilt onderbreken, bijvoorbeeld om het voedsel te roeren of te draaien, kunt u gewoon de deur openen.

Om opnieuw op te starten sluit u de deur en drukt u nogmaals op .

. JET START

Wanneer de oven is uitgeschakeld, drukt u op om het bereiden met de magnetronfunctie in te schakelen, op volle kracht (750 W) voor 30 seconden.

Telkens wanneer de toets opnieuw wordt ingedrukt wordt de bereidingstijd met nog eens 30 seconden verhoogd.

. DE TIJD REGELEN

Als de oven uitstaat drukt u op totdat de twee cijfers die het uur aangeven (aan de linkerkant) beginnen te knipperen.

Gebruik of om het juiste uur in te stellen en druk op om te bevestigen: De minuten knipperen op de display.

Gebruik of om de minuten in te stellen en druk op om te bevestigen.

Let op: Wanneer de stroom voor langere tijd uitvalt moet u de tijd mogelijk opnieuw instellen.

. TIMER

Wanneer de oven uitgeschakeld is, kan de display gebruikt worden als kookwekker. Om de functie te activeren en de gewenste duur in te stellen gebruikt u of . Druk op om het vermogen op 0 W in te stellen, druk daarna op om het aftellen in te schakelen.

Let op: De kookwekker schakelt geen bereidingscyclussen in. Druk op om de kookwekker op een willekeurig moment te stoppen

[www](http://www.hotpoint.eu) Download de Gids voor Gebruik en Onderhoud op www.hotpoint.eu voor nuttige bereidingstabellen en de tabel met geteste recepten, opgesteld voor de certificeringsinstanties, volgens de normen IEC 60705 en IEC 60350.

REINIGING

Gebruik geen stoomreinigers.

Gebruik geen staalwol, schuursponsjes of schurende/bijtende reinigingsproducten, omdat deze het oppervlak van het apparaat kunnen beschadigen.

OPPERVLAKKEN BINNENKANT EN BUITENKANT

- Reinig de oppervlakken met een vochtige doek. Als ze zeer vuil zijn, voeg dan een paar druppels neutraal afwasmiddel toe aan het water. Droog af met een droge doek.
- Maak het glas van de deur schoon met een geschikt vloeibaar reinigingsmiddel.
- Verwijder het draaiplateau en de steun op gezette tijden, of wanneer er vloeistoffen gemorst zijn, om de onderkant van de oven schoon te maken en verwijder alle voedselresten.
- De grill hoeft niet te worden gereinigd, want de intense hitte brandt al het vuil weg. Gebruik deze functie regelmatig.

ACCESSOIRES

Alle accessoires kunnen in de afwasmachine worden afgewassen.

PROBLEEMOPLOSSING



Download de Gids voor Gebruik en Onderhoud op www.hotpoint.eu voor meer informatie

Probleem	Mogelijke oorzaak	Oplossing
De oven werkt niet	Stroomonderbreking. Koppel het los van het elektriciteitsnet.	Controleer of het elektriciteitsnet spanning heeft en of de oven is aangesloten. Zet de oven uit en weer aan, om te controleren of het probleem opgelost is.
Op het display verschijnt "Err".	Softwarefout.	Neem contact op met de dichtstbijzijnde Consumentenservice en vermeld de letter of het nummer dat volgt op "Err".
De tekst op het display is onduidelijk, het display lijkt kapot te zijn.	Er is een andere taal ingesteld.	Neem contact op met de dichtstbijzijnde Klantenservice.

TECHNISCHE SPECIFICATIES

Een complete specificatie van het product, inclusief de energie-efficiëntiegegevens, kunnen gedownload worden van onze website docs.hotpoint.eu

HOE DE GIDS VOOR GEBRUIK EN ONDERHOUD TE VERKRIJGEN

> Download de Gids voor Gebruik en Onderhoud van onze website docs.hotpoint.eu



(u kunt deze QR code gebruiken), onder vermelding van de handelscode van het product.

> U kunt ook contact opnemen met onze Consumentenservice

CONTACT OPNEMEN MET CONSUMENTENSERVICE

Onze contactgegevens staan in de garantiehandleiding. Wanneer u contact opneemt met de Consumentenservice gelieve de codes te vermelden die op het identificatieplaatje van het apparaat staan.

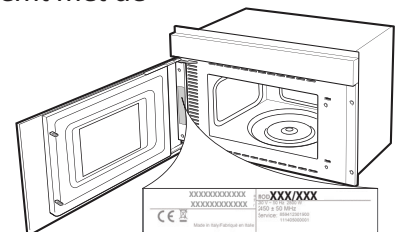

40001160008

IGAPÄEVASE KASUTAMISE JUHEND



TÄNAME, ET OSTSITE HOTPOINT - ARISTON

TOOTE

Täielikuma hoolduse ja toe saamiseks registreerige oma seade aadressil www.hotpoint.eu/register



Ohutusjuhised ning kasutus- ja hooldusjuhendi saate alla laadida meie veebilehelt docs.hotpoint.eu, järgides voldiku lõpus olevaid juhiseid.

! Lugege ohutusjuhised enne seadme kasutamist tähelepanelikult läbi.

TOOTE KIRJELDUS

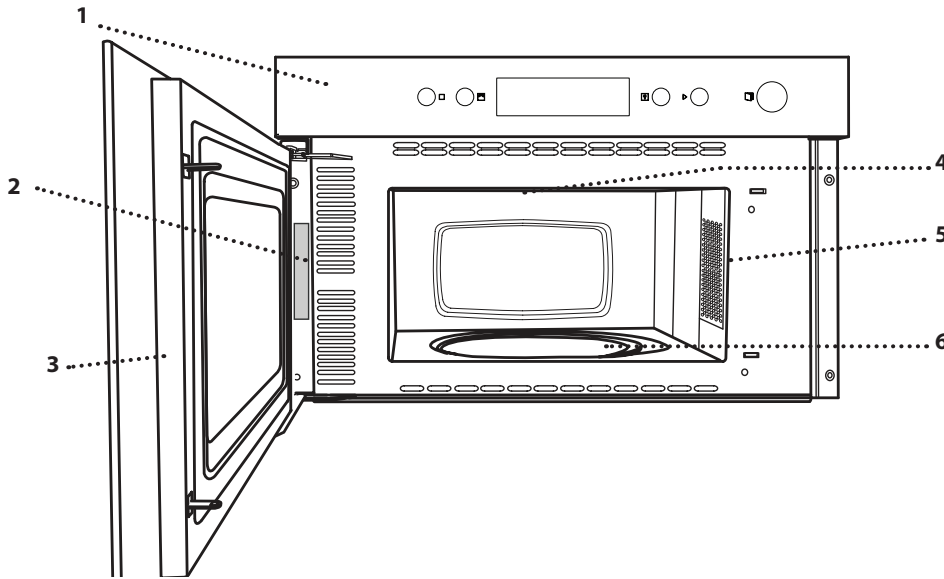

1. Juhtpaneel
2. Andmeplaat
(ärge eemaldage)
3. Uks
4. Ülemine küttekeha/grill
5. Valgustus
6. Pöördalus

JUHTPANEEL

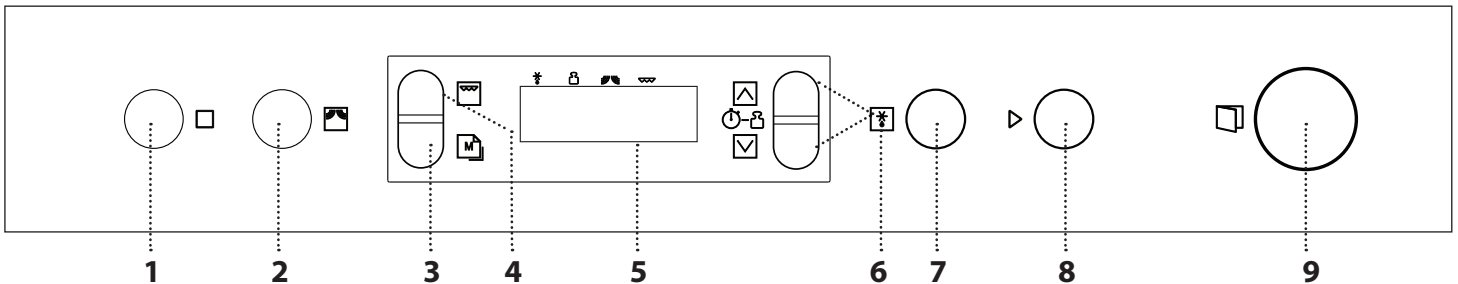

1. STOP

Funktsiooni või helisignaali peatamiseks, seadete tühistamiseks ja ahju väljalülitamiseks.

2. MIKROLAINED/ VÕIMSUS

Mikrolainete funktsiooni valimiseks ja soovitud võimsusastme seadmiseks.

3. SEADETE MÄLU

4. GRILL

5. DISPLEI

6. + / - NUPUD

Funktsiooni seadete muutmiseks (nt pikkus ja toidu kaal).

7. DEFROST DYNAMIC

8. KÄIVITUS

Funktsiooni käivitamiseks. Kui ahi on välja lülitatud, aktiveerib nupp mikrolainefunktsiooni **Jet Start**.

9. UKSE AVAMISE NUPP

PÖÖRDALUS

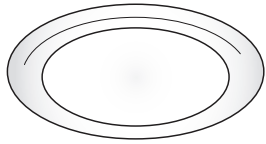

Klaasist pöördalus asetseb oma toel ja seda võib kasutada kõikide küpsetusviisidega. Kõik ahjunõud ja tarvikud tuleb alati asetada pöördalusele.

PÖÖRDALUSE TUGI

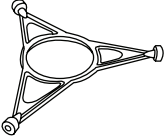

Tugi on mõeldud ainult klaasist pöördaluse jaoks. Ärge asetage toele muid tarvikuid.

REST

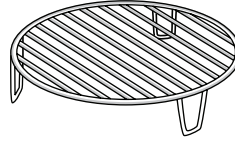

pindadega.

See võimaldab asetada toidu grillile lähemale, et toitu hästi pruunistada. Asetage rest pöördalusele ja veenduge, et see ei puutu kokku muude

KATE (KUI ON OLEMAS)

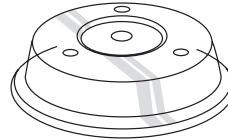

Toidu katmiseks küpsetamise või mikrolainetega soojendamise ajal.

Kaas takistab pritsmete laialipaiskumist ega lase toidul

ära kuivada, samuti saab seda kasutada kahe küpsetustaseme tekitamiseks. See ei sobi kasutamiseks ühegi grillifunktsiooniga.

Tarvikute arv ja tüüp võib olenevalt ostetud mudelist erineda. Muid tarvikuid, mida tootega kaasas pole, saab teenindusest eraldi juurde osta.

Turul on saadaval palju tarvikuid. Enne ostmist veenduge, et need sobivad mikrolaineahjule ja peavad vastu ahju kõrgetele temperatuuridele.

Mikrolainetega küpsetamise ajal ei tohi kunagi kasutada metallnõusid.

Veenduge alati, et toit ja tarvikud ei puutu vastu ahju siseseinu.

Enne ahju käivitamist veenduge alati, et pöördalus saab vabalt liikuda. Jälgige, et te tarvikuid ahju pannes ja välja võttes pöördalust oma toelt maha ei lükkaks.

FUNKTSIOONID



MIKROLAINED

Toidu või joogi kiireks soojendamiseks.

VÕIMSUS	SOOVITATAV KASUTUS
750 W	Suure veesisaldusega toitade ja jookide, liha ja köögiviljade kiire soojendamine
500 W	Kala, lihakastmete ja juustu või muna sisaldavate kastmete valmistamine. Lihapirukate või ahjupasta viimistlemine.
350 W	Aeglane, õrn küpsetus. Sobib šokolaadi ja või sulatamiseks.
160 W	Külmutatud toidu sulatamine, või ja juustu pehmemdamine.
0 W	Kui kasutatakse ainult taimerit.



GRILL

Pruunistamiseks, grillimiseks ja gratineerimiseks eraldi kasutamisel. Soovitame toitu küpsetamise ajal pöörata. Parima tulemuse saavutamiseks eelsoojendage grilli 3–5 minutit. Toitude kiireks küpsetamiseks ja gratineerimiseks, saab kasutada koos mikrolainetega.

VÕIMSUS	KESTUS (min)	SOOVITATAV KASUTUS
500 W	14–18	Lasanje (400–500 g)
500 W	10–14	Kala (600 g)
500 W	40–50	Kana (terve lind, 1–1,2 kg)
350 W	15–18	Kalagrataän (600 g)
0 W	-	Ainult pruunistamine

Soovitavad tarvikud: rest



DEFROST DYNAMIC

100 g kuni 2 kg liha, linnuliha, kala, köögivilja kiireks sulatamiseks. Toit tuleb asetada otse klaasist pöördalusele. Kui ahi märku annab, pöörake toit ümber.

IGAPÄEVANE KASUTAMINE

. FUNKTSIOONI VALIMINE

Valimiseks vajutage lihtsalt soovitud funktsiooni nuppu.

. AJA MÄÄRAMINE



Pärast soovitud funktsiooni valimist määrake või abil funktsiooni kestus.

Aega saab küpsetamise ajal muuta, selleks vajutage või või, iga vajutus vähendab kestust 30 sekundit

. MIKROLAINETE VÕIMSUSE MÄÄRAMINE



Vajutage nii mitu korda, kui on vaja mikrolainete võimsuse seadmiseks.

Selleks et kasutada mikrolained koos grilliga, vajutage , et valida funktsioon GRILL, ja seejärel määrake abil mikrolainete võimsus.

Pange tähele! Seda seadet saab küpsetamise ajal muuta, selleks vajutage .

. DEFROST DYNAMIC



Vajutage ja seejärel määrake või abil toidu kaal.

Sulatamise ajal teeb funktsioon lühikese pausi, et teil oleks võimalik toitu pöörata. Kui olete sellega valmis, sulgege uks ja vajutage .



. FUNKTSIOONI AKTIVEERIMINE

Kui olete määranud kõik soovitud seaded, vajutage funktsiooni aktiveerimiseks .

Aktiivse funktsiooni võib igal ajal peatada, selleks vajutage .

. TURVALUKK



See funktsioon aktiveeritakse automaatselt, et takistada ahju juhuslikku sisselülitamist. Avage ja sulgege uks ja seejärel vajutage funktsiooni käivitamiseks .

. PAUS

Aktiivse funktsiooni peatamiseks (nt selleks, et toitu segada) avage lihtsalt uks.

Jätkamiseks sulgege uks ja vajutage .

. JET START

Kui ahi on välja lülitatud, vajutage , see aktiveerib mikrolainetega küpsetamise 30 sekundiks täisvõimsusel (750 W).

Igal nupu uuesti vajutamisel pikendatakse küpsetusaega 30 sekundi võrra.

. AJA MÄÄRAMINE



Kui ahi on välja lülitatud, vajutage , kuni ekraanil hakkavad vilkuma tunninäidu (vasakul) kaks numbrit.

Tundide seadmiseks vajutage või ja kinnitamiseks vajutage . Ekraanil hakkavad vilkuma minutinäidu kaks numbrit.

Minutite seadmiseks vajutage või ja kinnitamiseks vajutage .

Pange tähele! Võimalik, et pärast pikemat voolukatkestust tuleb kellaag uuesti seada.

. TAIMER

Kui ahi on välja lülitatud, saab ekraani kasutada taimerina. Funktsiooni aktiveerimiseks ja soovitud aja seadmiseks vajutage või . Vajutage , et seada võimsuseks 0 W, ja see järel vajutage viivitusaja mahaloenduse alustamiseks .

Pange tähele! Taimer ei aktiveeri ühtegi küpsetustsüklit. Taimeri peatamiseks mis tahes ajal vajutage .

Laadige kasutus- ja hooldusjuhend alla leheküljelt www.hotpoint.eu. Selles on kasulikud küpsetamistabelid ja kontrollitud retseptide tabel, mis on koostatud sertifitseerimisasutuste jaoks vastavalt standarditele IEC 60705 ja IEC 60350.

PUHASTAMINE

Ärge kasutage aurpuhastusseadmeid.

Ärge kasutage traatnuustikut, abrasiivseid küürimispastaid ega abrasiivseid/söövitavaid puhastusvahendeid, need võivad kahjustada seadme pinda.

SISE- JA VÄLISPINNAD

- Puhastage välispinda ainult niiske lapiga. Kui see on väga must, lisage paar tilka neutraalse pH-ga puhastusvahendit. Lõpetage puhastamine kuiva lapiga.
- Puhastage ukseklaasi sobiva vedela puhastusvahendiga.
- Ahju põhja puhastamiseks toidujääkidest eemaldage pöördalus koos toega. Puhastage ahju regulaarselt või siis, kui sisepinnale on tekkinud pritsmeid.
- Grilli pole tarvis puhastada, kuna suur kuumus põletab ära igasuguse mustuse. Kasutage seda funktsiooni regulaarselt.

TARVIKUD

Kõiki tarvikuid võib pesta nõudepesumasinas.

RIKKEOTSING



Laadige alla kasutus- ja hooldusjuhend leheküljelt www.hotpoint.eu, sealt leiate täpsemat teavet

Probleem	Võimalik põhjus	Lahendus
Ahi ei tööta	Voolukatkestus. Vooluvõrgust lahti ühendatud.	Kontrollige, kas vool on olemas ja kas ahi on vooluvõrku ühendatud. Lülitage ahi välja ja uuesti sisse, et näha, kas viga püsib.
Ekraanile kuvatakse Err.	Tarkvara viga.	Võtke ühendust lähima teenindusega ja öelge neile tähisele Err järgnev number.
Ekraanil on ebaselge tekst ja see näib olevat katki.	Teine keelekomplekt.	Võtke ühendust lähima teenindusega.

TEHNILISED NÄITAJAD

Toote täielikud tehnilised näitajad, sh energiatõhusklass, saate alla laadida meie veebilehelt docs.hotpoint.eu

KUST SAADA KASUTAMIS- JA HOOLDUSJUHEK

> Laadige kasutus- ja hooldusjuhend alla meie veebilehelt docs.hotpoint.eu (selleks võite kasutada seda QR-koodi), täpsustamiseks on vaja lisada toote kaubakood.



> Teise võimalusena võtke ühendust teenindusega

TEENINDUSE KONTAKT

Kontaktandmed leiate garantiijuhendist. Kui võtate ühendust teenindusega, öelge neile oma toote andmeplaadil olevad koodid.

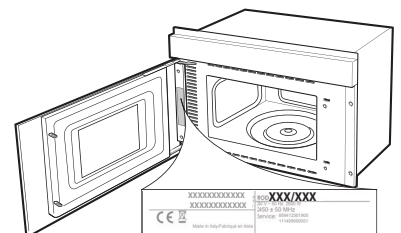

400011600008



KIITOS, ETTÄ OSTIT HOTPOINT - ARISTON -TUOTTEEN

Jos haluat tarkempia tietoja ja tukipalveluja, rekisteröi tuotteesi osoitteessa www.hotpoint.eu/register



Voit ladata Turvaohjeet sekä Käyttö- ja huoltooppaan osoitteesta docs.hotpoint.eu noudattamalla tämän vihkosien takakannen ohjeita.



Lue turvallisuusohjeet huolellisesti ennen tuotteen käyttöä.

TUOTTEEN KUVAUS

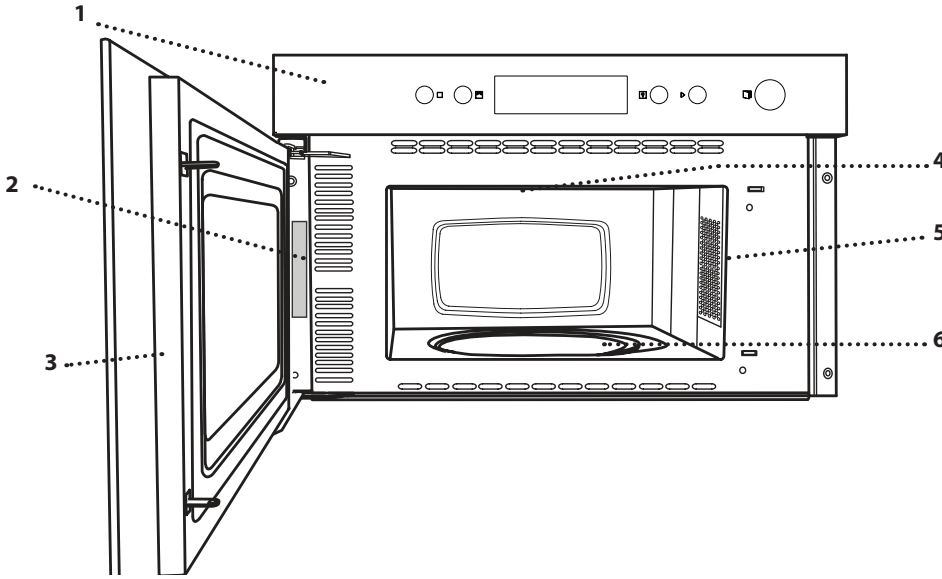

1. Käyttöpaneeli
2. Tunnistekilpi
(älä poista)
3. Luukku
4. Ylempi lämpövastus/grilli
5. Valo
6. Lasialusta

OHJAUSPANEELI

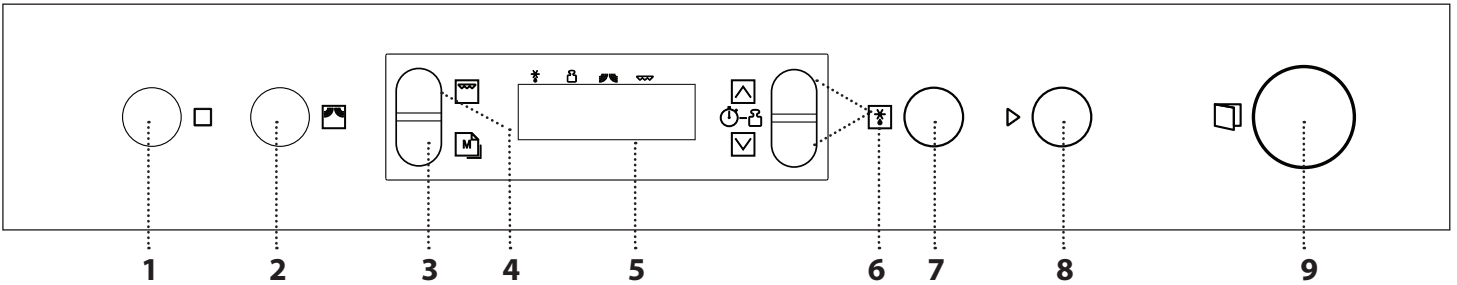

1. STOP

Pysäyttää toiminnon tai äänimerkin, peruuttaa asetukset ja kytkee uunin pois päältä.

2. MIKROAALTOTOIMINTO / TEHO

Valitsee mikroaaltotoiminnon ja asettaa vaaditun tehotason.

3. MUISTIN ASETUKSET

4. GRILLI-TOIMINTO

5. NÄYTTÖ

6. + / - PAINIKKEET

Säätää toiminnon asetukset (esim. pituus, paino).

7. DEFROST DYNAMIC

8. KÄYNNISTYS

Käynnistää toiminnon. Kun uuni on kytketty pois päältä, se käynnistää "Jet Start" -toiminnolla mikroaaltouunin.

9. LUUKUN AVAUSPAINIKE

PYÖRIVÄ LAUTANEN

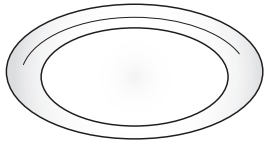

Tukeensa asetettua pyörivää lautasta voidaan käyttää kaikkien kypsennysmenetelmien kanssa.

Pyörivää lautasta on käytettävä aina aluslautasena muille astioille ja lisävarusteille.

PYÖRIVÄN LAUTASEN TUKI

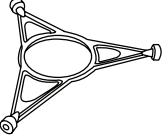

Käytä tukea ainoastaan lasilautaselle. Älä aseta tuen päälle muita varusteita.

RITILÄ

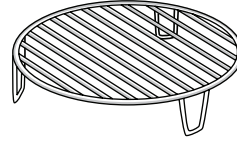

Tämän ansiosta voit asettaa ruoan lähemmäksi grilliä, jolloin se ruskistuu paremmin. Aseta ritilä pyörivälle lautaselle ja varmista, ettei joudu kosketuksiin muiden pintojen kanssa.

KUPU (MALLIKOHTAINEN)

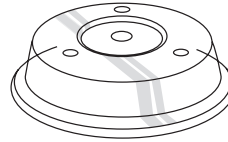

On hyödyllistä peittää ruoka, kun sitä kypsennetään tai lämmitetään mikroaalloilla.

Kupu vähentää roiskeita, säilyttää ruuan kosteuden ja

lisäksi sen avulla voidaan luoda kaksi kypsennystasoa. Se ei sovi yhteen minkään grillitoiminnon kanssa.

Varusteiden määrä ja tyyppi saattaa vaihdella hankitun mallin mukaisesti. Muita lisävarusteita voidaan hankkia erikseen huoltopalvelusta.

Uuneja varten on saatavilla monenlaisia varusteita. Ennen ostoa varmista, että ne sopivat mikroaaltouunissa käytettäväksi ja kestävät uunin lämpötiloja.

Älä koskaan käytä metallisia astioita ruualle tai juomalle mikroaaltouunissa kypsennyksen aikana.

Varmista aina, ettei ruoka ja varusteet joudu kosketuksiin uunin sisäseinien kanssa.

Tarkista aina ennen uunin käyttöä, että alusta voi pyöriä vapaasti. Ole tarkkana, ettet poista pyörivää lautasta paikaltaan muita varusteita laitettaessa tai poistettaessa.

TOIMINNOT



MIKROAALLOT

Lämmitä tai kypsennä ruuat tai juomat nopeasti.

TEHO	SUOSITUKSET
750 W	Juomien tai erittäin vesipitoisten ruokien tai lihan ja vihannesten nopea lämmittäminen uudelleen.
500 W	Kalan, lihaa, juustoa tai muna sisältävien kastikkeiden kypsennys. Lihapiirakoiden tai uunipastan viimeistely.
350 W	Hidas, varovainen kypsennys. Sopii hyvin voin tai suklaan sulatukseen.
160 W	Pakasteruokien sulatus tai voin ja juuston pehmenys.
0 W	Silloin kun käytetään ainoastaan ajastinta



GRILLI

Ruskistamiseen, grillaukseen ja gratinoimiseen silloin kun sitä käytetään yksin. Suosittelemme kääntämään ruokaa kypsennyksen aikana. Saat parhaat tulokset esilämmittämällä grilliä noin 3-5 minuuttia. Pikaiseen ruokien kypsentämiseen ja gratinoimiseen yhdessä mikroaallojen kanssa.

TEHO	KESTO (min)	SUOSITUKSET
500 W	14 - 18	Lasagne (400 - 500 g)
500 W	10 - 14	Kala (600 g)
500 W	40 - 50	Broileri (kokonainen; 1-1,2 kg)
350 W	15 - 18	Gratinoitu kala (600 g)
0 W	-	Vain ruskistaminen

Suosittelavat varusteet: ritilä



DEFROST DYNAMIC

Sulattaa nopeasti esimerkiksi lihaa, siipikarjaa ja kalaa, jonka paino on 100 g – 2 kg. Ruoka on laitettava suoraan lasiselle pyörivälle lautaselle. Käännä ruokaa kehotettaessa.

. VALITSE JOKIN TOIMINTO

Toiminto valitaan yksinkertaisesti painamalla kyseistä painiketta.

. VALITSE PITUUS



Kun olet valinnut haluamasi toiminnon, aseta toiminta-ajan pituus - tai -painikkeella.

Aikaa voidaan muuttaa kypsennyksen aikana painamalla - tai -painiketta tai lisäämällä ajan pituutta 30 sekunnin verran jokaisella painikkeen painamisella.

. ASETA MIKROAALTOJEN TEHO



Paina -painiketta niin monta kertaa kuin tarvitaan mikroaaltojen tehotason valitsemiseen.

Jos haluat käyttää mikroaltoja yhdessä grillitoiminnon kanssa, valitse grillitoiminto painamalla ja aseta sitten mikroaaltoteho käyttämällä -painiketta.

Huomaa: Voit myös muuttaa tätä asetusta kypsennyksen aikana painamalla .

. DEFROST DYNAMIC



Paina , ja aseta sitten ruoan paino käyttäen - tai -painiketta.

Sulatuksen aikana toiminto pysähtyy hetkeksi, jotta voisit kääntää ruokaa.



Kun toimenpide on suoritettu, sulje luukku ja paina .

. AKTIVOI TOIMINTO

Kun olet tehnyt haluamasi asetukset, aktivoi toiminto painamalla .

Voit keskeyttää aktiivisena olevan toiminnon milloin tahansa painamalla .

. TURVALUKITUS



Tämä toiminto aktivoidaan automaattisesti, jotta estetään uunin vahingossa tapahtuva päälle kytkeminen. Avaa ja sulje luukku ja käynnistä toiminto sitten painamalla .

. TAUKO

Aseta aktiivinen toiminto taukotilaan, jotta voit sekoittaa tai kääntää ruuan, yksinkertaisesti avaamalla luukun.

Käynnistä se uudelleen sulkemalla luukku ja painamalla .

. JET START

Kun uuni on sammutettuna, painamalla aktivoit kypsennyksen mikroaaltouunitoiminnolla täydellä teholla (750 W) 30 sekunniksi.

Joka kerta kun painiketta painetaan uudelleen, kypsennysaikaa lisätään 30 sekunnilla edelleen.

. ASETA AIKA



Uunin ollessa poissa päältä paina kunnes kaksi tuntia tarkoittavaa numeroa (vasemmalla) alkavat vilkkua.

Aseta oikea tunti käyttämällä - tai -painiketta ja vahvasta painamalla : Minuutit vilkkuvat näytöllä. Aseta minuutit - tai -painikkeella ja vahvasta painamalla .

Huomaa: Sinun on ehkä asetettava aika uudelleen pitkän sähkökatkon jälkeen.

. AJASTIN

Kun uuni kytketään pois päältä, näyttöä voidaan käyttää ajastimena. Toiminto aktivoidaan ja tarvittava aika asetetaan käyttämällä - tai -painiketta. Aseta teho arvoon 0 W painamalla ja käynnistä sitten käänteinen laskenta painamalla .

Huomaa: Ajastin ei kytke päälle itse kypsennysjaksoja. Keskeytä ajastin milloin tahansa painamalla .

Lataa käyttö- ja huolto-opas sivustolta www.hotpoint.eu ja saat hyödylliset kypsennystaulukot sekä testattujen reseptien taulukon, joka on koottu standardien IEC 60705 ja IEC 60350 mukaisesti sertifiointiviranomaisille.

PUHDISTUS

Älä käytä höyrypesuria.

Älä käytä teräsvillaa, hankaavia kaapimia tai hankaavia/syövyttäviä puhdistusaineita, koska ne voivat vahingoittaa laitteen pintaa.

SISÄ- JA ULKOPINNAT

- Puhdista pinnat kostealla liinalla. Jos pinnat ovat erittäin likaisia, voit käyttää vettä, johon on lisätty muutama pisara neutraalia puhdistusainetta. Kuivaa pinnat lopuksi kuivalla liinalla.
- Puhdista luukun lasi nestemäisellä erikoispesuaineella.
- Säännöllisin väliajoin tai jos ruokaa roiskuu, poista pyörivä lautanen ja sen tuki, jotta voit puhdistaa uunin pohjalta kaikki ruoan jäämät.
- Grilliä ei tarvitse puhdistaa, sillä voimakas kuumuus polttaa kaiken lian. Käytä tätä toimintoa säännöllisin väliajoin.

VARUSTEET

Kaikki varusteet voidaan pestä astianpesukoneessa.

VIANETSINTÄ



Lataa Käyttö- ja huolto-opas osoitteesta www.hotpoint.eu lisätietoja varten

Ongelma	Mahdollinen syy	Korjaus
Uuni ei toimi	Sähkökatkos. Kytkeytynyt irti verkkovirrasta.	Tarkista, että verkossa on jännite ja että uuni on kytketty verkkoon. Sammuta uuni ja kytke se uudelleen päälle nähdäksesi onko vika poistunut.
Näytöllä lukee "Err".	Ohjelmistovika.	Ota yhteys lähimpään myynninjälkeiseen palvelupisteeseen ja ilmoita "Err"-tekstin jälkeinen kirjain tai numero.
Näytön teksti on epäselvää ja näyttö vaikuttaa olevan rikki.	Toinen kieli asetettu.	Ota yhteyttä lähimpään asiakkaiden jälkimarkkinapalvelukeskukseen.

TEKNISET TIEDOT

Voit ladata tuotteen tekniset tiedot mukaan lukien energiatehokkuuden luokitukset verkkosivuiltamme osoitteesta docs.hotpoint.eu

MITEN SAADA KÄYTTÖ- JA HUOLTO-OPAS

> Lataa Käyttö- ja huolto-opas verkkosivuiltamme osoitteesta

docs.hotpoint.eu

(voit käyttää tätä QR-koodia), määrittämällä tuotteen kaupallisen koodin.

> tai ota yhteys myynnin jälkeiseen palveluun.



MYYNIN JÄLKEISEEN PALVELUUN YHTEYDEN OTTAMINEN

Löydät yhteystietomme takuuoppaasta. Kun otat yhteyttä myynnin jälkeiseen palveluun, ilmoita tuotteen tunnistekilvessä olevat koodit.

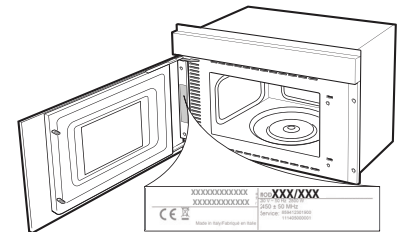

GUIDE D'UTILISATION QUOTIDIENNE

**MERCI D'AVOIR ACHETÉ UN PRODUIT HOTPOINT
- ARISTON**



Afin de recevoir un service et un support complet,
merci d'enregistrer votre appareil sur
www.hotpoint.eu/register



Vous pouvez télécharger les Consignes de
sécurité et le Guide d'utilisation et entretien en
visitant notre site Web docs.hotpoint.eu et en
suivant les consignes au dos de ce livret.



Lisez attentivement les consignes de sécurité avant d'utiliser l'appareil

DESCRIPTION DU PRODUIT

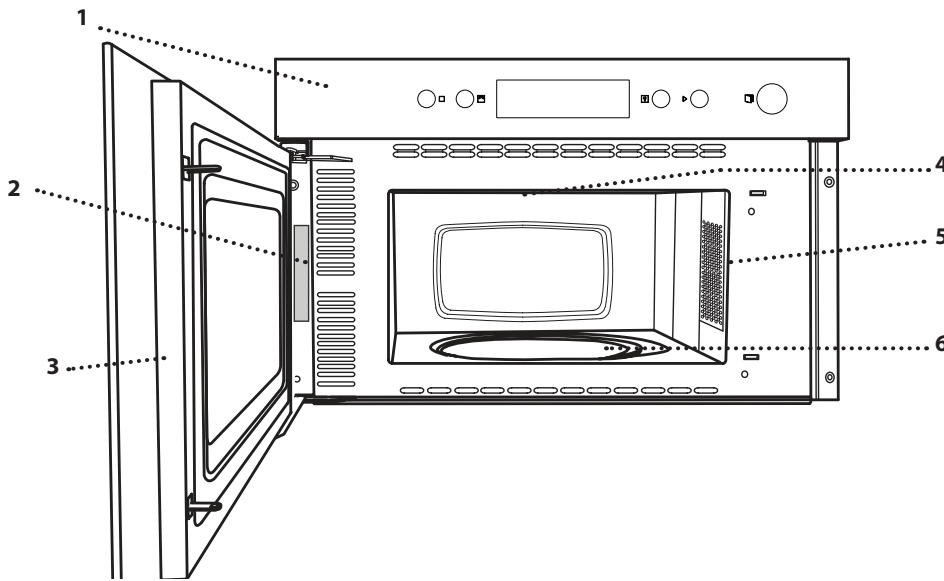

1. Panneau de commande
2. Plaque signalétique
(ne pas enlever)
3. Porte
4. Élément chauffant supérieur/gril
5. Éclairage
6. Plaque tournante

PANNEAU DE COMMANDE

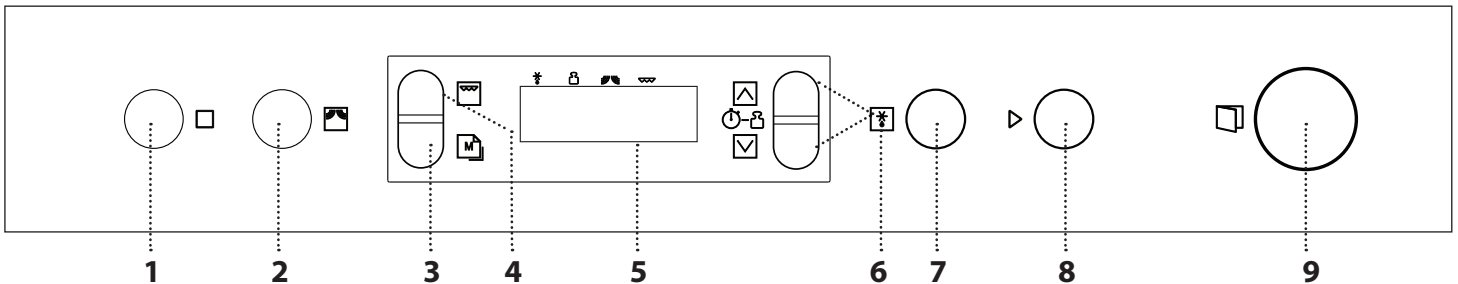

1. ARRÊT

Pour interrompre une fonction ou un
signal sonore, annuler des réglages
et éteindre le four.

2. FONCTION MICRO-ONDES / PUISSANCE

Pour sélectionner la fonction micro-
ondes et régler le niveau de
puissance désiré.

3. RÉGLAGES DE LA MÉMOIRE

4. FONCTION GRIL

5. ÉCRAN

6. TOUCHES + / -

Pour régler les valeurs de la fonction
(c.-à-d. durée, poids).

7. DEFROST DYNAMIC

8. DÉMARRER

Pour lancer une fonction. Lorsque le
four est éteint, pour lancer la
fonction four à micro-ondes «**Jet
Start**».

9. TOUCHE D'OUVERTURE DE LA PORTE

PLAQUE TOURNANTE

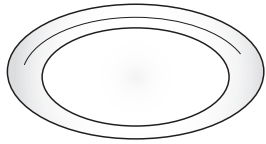

Installée sur son support, la plaque tournante en verre peut être utilisée avec toutes les méthodes de cuisson. La plaque tournante peut

toujours être utilisée comme base pour les autres récipients ou accessoires.

SUPPORT DE LA PLAQUE TOURNANTE

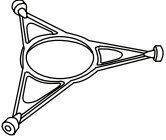

Utilisez le support uniquement pour la plaque tournante en verre. Ne placez pas d'autres accessoires sur le support.

GRILLE MÉTALLIQUE

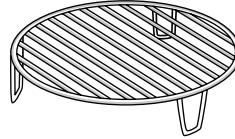

Elle vous permet de placer les aliments plus près de la grille pour un dorage parfait de votre plat. Placez la grille sur la plaque tournante en vous

assurant qu'elle ne touche pas aux autres surfaces du compartiment.

COUVERCLE (SELON LE MODÈLE)

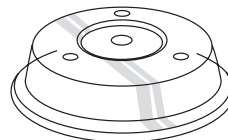

Utile pour couvrir les aliments lors de la cuisson ou lorsqu'on les réchauffe dans le four à micro-ondes.

Le couvercle réduit les éclaboussures, garde les aliments tendres, et peut aussi être utilisé pour créer un deuxième niveau de cuisson. Il ne convient pas pour aucune des fonctions Gril.

Le nombre et le type des accessoires peuvent varier en fonction du modèle acheté.

Pour les accessoires qui ne sont pas fournis, il est possible de les acheter séparément auprès du Service Après-Vente.

De nombreux accessoires sont disponibles sur le marché. Avant d'en acheter un, assurez-vous qu'il est adapté pour la cuisson au four à micro-ondes et qu'il est résistant à la chaleur du four.

Les récipients métalliques pour les aliments et les boissons ne devraient jamais être utilisés pour la cuisson au four à micro-ondes.

Toujours s'assurer que les aliments et les accessoires ne touchent pas aux parois internes du four.

Toujours vous assurer que la plaque tournante peut tourner librement avant de mettre l'appareil en marche. Assurez-vous de ne pas déplacer la plaque tournante lorsque vous insérez ou retirez des accessoires.

FONCTIONS



MICRO-ONDES

Pour rapidement cuire ou réchauffer des aliments ou des breuvages.

PUISSANCE	RECOMMANDÉ POUR
750 W	Rapidement réchauffez les boissons, les aliments avec une forte teneur en eau, la viande, et les légumes.
500 W	Cuisson du poisson, des sauces à la viande, ou les sauces contenant du fromage ou des œufs. Terminer la cuisson des pâtés à la viande et les pâtes cuites.
350 W	Cuisson lente et délicate. Idéal pour faire fondre le beurre ou le chocolat.
160 W	Décongélation des aliments surgelés ou ramollir le beurre et le fromage.
0 W	Uniquement pour l'utilisation du minuteur



GRILL

Pour dorer, griller, et gratiner lorsqu'utilisé seul. Nous vous conseillons de retourner les aliments durant la cuisson. Pour de meilleurs résultats, préchauffez le gril de 3 à 5 minutes. Pour cuire ou gratiner rapidement des plats en combinant avec le four à micro-ondes.

PUISSANCE	DURÉE (min)	RECOMMANDÉ POUR
500 W	14 - 18	Lasagnes (400 - 500 g)
500 W	10 - 14	Poisson (600 g)
500 W	40 - 50	Poulet (entier; 1 - 1,2 kg)
350 W	15 - 18	Gratin de poisson (600 g)
0 W	-	Dorage uniquement

Accessoires recommandés : grille



DEFROST DYNAMIC

Pour décongeler rapidement les aliments comme la viande, la volaille, et le poisson dont le poids est entre 100 g et 2 kg. Placez les aliments directement sur la plaque tournante. Retournez les aliments lorsque qu'indiqué.

UTILISATION QUOTIDIENNE

. SÉLECTIONNER UNE FONCTION

Appuyez simplement sur la touche de la fonction désirée pour la sélectionner.

. RÉGLER LA DURÉE



Après avoir sélectionnée la fonction, utilisez ou pour régler sa durée de fonctionnement.

Le temps peut être changé durant la cuisson en appuyant sur ou , ou en augmentant la durée de 30 secondes chaque fois que vous appuyez sur .

. RÉGLER LA PUISSANCE DU MICRO-ONDE



Appuyez sur aussi souvent que nécessaire pour sélectionner le niveau de puissance pour le micro-ondes.

Pour utiliser le four à micro-ondes avec le grill, sélectionnez la fonction « Gril » en appuyant sur et utilisez ensuite pour régler la puissance du four à micro-ondes.

Veillez noter : Vous pouvez aussi changer les réglages durant la cuisson en appuyant sur .

. DEFROST DYNAMIC



Appuyez sur , utilisez ensuite ou pour régler le poids des aliments.

Durant la décongélation, la fonction s'interrompt brièvement pour vous permettre de retourner les aliments. Une fois l'opération terminée, fermez la porte et appuyez sur .

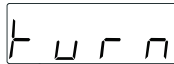

. DÉMARRER LA FONCTION

Une fois que vous avez terminé les réglages, appuyez sur pour lancer la fonction.

Vous pouvez appuyer sur à tout moment pour interrompre la fonction en cours.

. VERROU DE SÉCURITÉ



Cette fonction est activée automatiquement pour empêcher d'allumer le four accidentellement. Ouvrez et fermez la porte, appuyez ensuite sur pour lancer la fonction.

. PAUSE

Pour interrompre une fonction, pour brasser ou retourner les aliments par exemple, ouvrez simplement la porte.

Pour redémarrer la fonction, fermez la porte et appuyez sur .

. JET START

Lorsque le four est éteint, appuyez sur pour lancer la cuisson avec la fonction four à micro-ondes à puissance maximale (750 W) pour 30 secondes.

Chaque fois que vous appuyez sur la touche , la durée de cuisson augmente de 30 secondes supplémentaires.

. RÉGLER L'HEURE



Avec le four éteint, appuyez sur jusqu'à ce que les deux chiffres de l'heure (à gauche) commencent à clignoter.

Utilisez ou pour régler l'heure et appuyez sur pour confirmer : Les minutes clignotent à l'écran.

Utilisez ou pour régler les minutes et appuyez sur pour confirmer.

Veillez noter : Vous pourriez avoir à régler l'heure à la suite d'une panne de courant prolongée.

. MINUTEUR

Lorsque le four est éteint, l'écran peut être utilisé comme minuteur. Pour lancer cette fonction et régler la durée désirée, appuyez sur ou . Appuyez sur pour régler la puissance à 0 W, appuyez ensuite sur pour démarrer le compte à rebours.

Veillez noter : Le minuteur ne démarre pas de cycle de cuisson.

Pour arrêter le minuteur à tout moment, appuyez sur .

www.hotpoint.eu Téléchargez le Guide d'utilisation et entretien sur www.hotpoint.eu pour des tableaux de cuisson utiles, et pour le tableau de recettes éprouvées, compilé pour les autorités de certification, conformément à la norme CEI 60705 et CEI 60350.

NETTOYAGE

N'utilisez pas de nettoyeur à vapeur.

N'utilisez pas de laine d'acier, de tampons à récurer abrasifs, ou des détergents abrasifs ou corrosifs, ils pourraient endommager les surfaces de l'appareil.

SURFACES INTÉRIEURES ET EXTÉRIEURES

- Nettoyez les surfaces à l'aide d'un chiffon humide. Si elles sont très sales, ajoutez quelques gouttes de détergent à pH neutre. Essuyez avec un chiffon sec.
- Nettoyez le verre dans la porte avec un détergent liquide approprié.
- À intervalles réguliers, ou en cas d'éclaboussures, enlevez la plaque tournante et son support pour nettoyer la base du four pour enlever tous les résidus d'aliment.
- Le gril n'a pas besoin d'être nettoyé, la chaleur intense brûle la saleté. Utilisez cette fonction de façon régulière.

ACCESSOIRES

Tous les accessoires peuvent être nettoyés dans le lave-vaisselle.

GUIDE DE DÉPANNAGE



Téléchargez le Guide d'utilisation et entretien à www.hotpoint.eu pour plus d'informations

Problème	Cause possible	Solution
Le four ne fonctionne pas	Coupure de courant. Débranchez de l'alimentation principale.	Assurez-vous qu'il n'y a pas de panne de courant et que le four est bien branché. Éteignez puis rallumez le four pour voir si le problème persiste.
« Err » est affiché à l'écran.	Erreur de logiciel.	Prenez en note le numéro qui suit les lettres « Err » et contactez le Service Après-vente le plus près.
L'écran indique un texte difficile à lire et semble cassé.	Une autre langue est paramétrée.	Contactez votre Centre de service après-vente le plus proche.

SPÉCIFICATIONS TECHNIQUES

 www.docs.hotpoint.eu Les caractéristiques de l'appareil, incluant les taux d'efficacité énergétique, peuvent être téléchargées de notre site Web [docs.hotpoint.eu](http://www.docs.hotpoint.eu)

COMMENT OBTENIR LE GUIDE D'UTILISATION ET ENTRETIEN

>  www.docs.hotpoint.eu Téléchargez le Guide d'utilisation et entretien à partir de notre site Web [docs.hotpoint.eu](http://www.docs.hotpoint.eu) (vous pouvez utiliser le code QR), en précisant le code commercial de l'appareil.

> Une autre façon est de contacter notre Service Après-vente



CONTACTER LE SERVICE APRÈS-VENTE

Vous pouvez trouver les informations pour nous contacter dans le livret de garantie. Lorsque vous contactez notre Service Après-vente, veuillez indiquer les codes visibles sur la plaque signalétique de l'appareil.

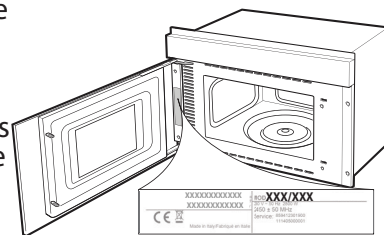

40001160008

KURZANLEITUNG



DANKE, DASS SIE SICH FÜR EIN HOTPOINT - ARISTON-PRODUKT ENTSCHEIDEN HABEN
Für eine umfassende Hilfe und Unterstützung, registrieren Sie bitte Ihr Gerät unter www.hotpoint.eu/register



Die Sicherheitshinweise und Gebrauchsanleitung können auf unserer Internetseite docs.hotpoint.eu heruntergeladen werden, bitte die Anweisungen auf der Rückseite des Heftes befolgen.

! Vor Gebrauch des Geräts die Anweisungen aufmerksam durchlesen

PRODUKTBESCHREIBUNG

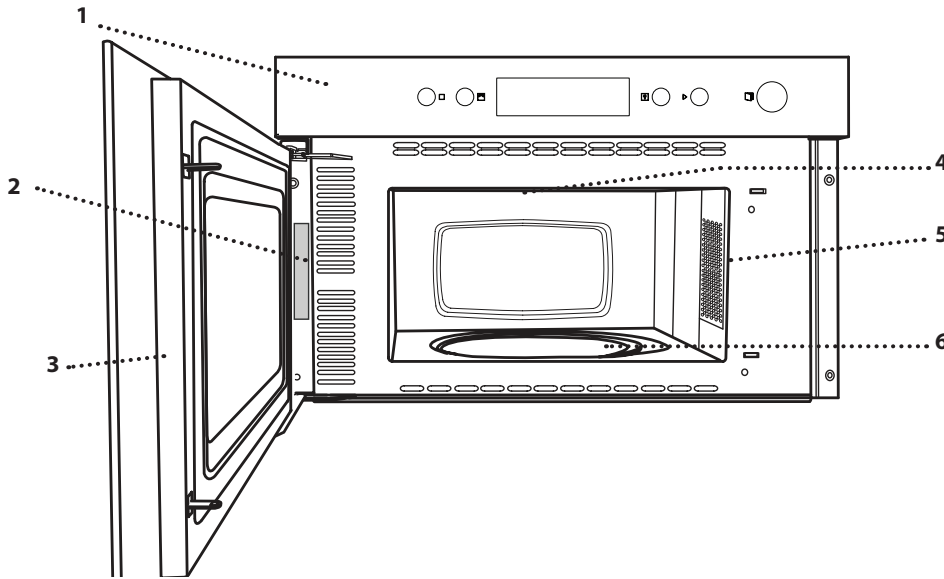

1. Bedienfeld
2. Typenschild
(nicht entfernen)
3. Tür
4. Oberes Heizelement/Grill
5. Lampen
6. Drehteller

BEDIENFELD

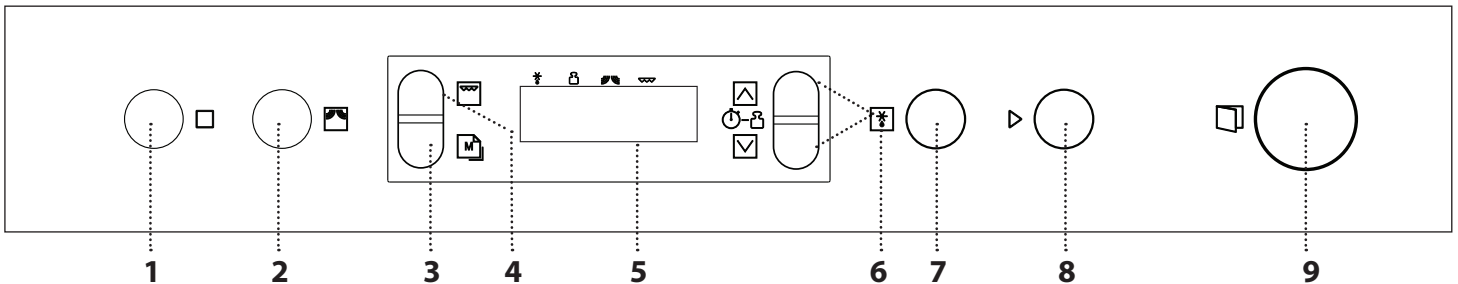

1. STOP

Zum Stoppen einer Funktion oder eines akustischen Signals, zum Löschen von Einstellungen und Ausschalten des Ofens.

2. MIKROWELLENFUNKTION/LEISTUNGSSTUFE

Zur Auswahl der Mikrowellenfunktion und zum Einstellen der gewünschten Leistungsstufe.

3. EINSTELLUNGS-SPEICHER

4. GRILL-FUNKTION

5. DISPLAY

6. + / - TASTEN

Zum Anpassen der Einstellungen einer Funktion (z.B. Länge, Gewicht).

7. DEFROST DYNAMIC

8. START

Für den Start einer Funktion. Bei ausgeschaltetem Ofen aktiviert diese Taste die Mikrowellenfunktion „Jet Start“.

9. TÜRÖFFNUNGSTASTE



DREHTELLER

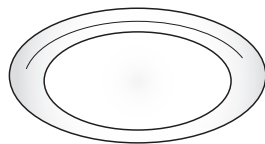

Auf seiner Auflage platziert, kann der Drehteller bei allen Garmethoden verwendet werden.

Der Drehteller muss stets als Bodenplatte für andere Behälter und Zubehörteile verwendet werden.

DREHTELLERAUFLAGE

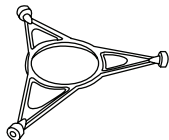

Die Auflage nur für den Glasdrehteller verwenden. Keine anderen Zubehörteile auf die Auflage stellen.

ROST

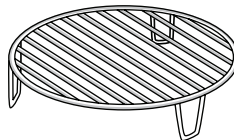

Dadurch kann die Speise, für eine perfekte Bräunung des Gerichts, näher an den Grill gestellt werden. Den Rost auf den Drehteller stellen und

sicherstellen, dass er keine anderen Flächen berührt.

ABDECKHAUBE (FALLS VORHANDEN)

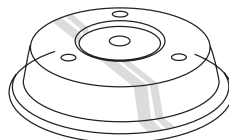

Zum Abdecken der Speise während des Garvorgangs oder zum Erwärmen in der Mikrowelle.

Durch die Abdeckung werden Spritzer reduziert und die Speise feucht gehalten; außerdem kann sie zur Erstellung zweier Garstufen verwendet werden. Sie eignet sich nicht für die Verwendung von Grillfunktionen.

Die Anzahl und Art des Zubehörs kann je nach gekauftem Modell unterschiedlich sein. Nicht mitgeliefertes Zubehör ist separat über den Kundendienst erhältlich.

Eine Reihe von Zubehörteilen kann käuflich erworben werden. Vor dem Kauf überprüfen, ob sie für die Verwendung in der Mikrowelle geeignet und ofenfest sind.

Metallbehälter für Speisen oder Getränke dürfen niemals zum Mikrowellengaren verwendet werden.

Stets sicherstellen, dass Speisen und Zubehörteile die Innenseiten des Geräts nicht berühren.

Bevor Sie den Ofen einschalten, prüfen Sie stets, ob sich der Drehteller ungehindert drehen kann. Darauf achten, den Drehteller beim Einsetzen oder Entnehmen anderer Zubehörteile nicht abzunehmen.

FUNKTIONEN



MIKROWELLE

Zum schnellen Garen und Aufwärmen von Speisen und Getränken.

LEISTUNGSSTUFE	EMPFOHLEN FÜR
750 W	Schnelles Aufwärmen von Getränken oder anderen Speisen mit einem hohen Wassergehalt oder Fleisch und Gemüse.
500 W	Garen von Fisch, Fleischsoßen, käse- oder eierhaltigen Soßen. Fertiggaren von Fleischpasteten oder Nudelauflauf.
350 W	Langsames, schonendes Garen. Perfekt zum Schmelzen von Butter oder Schokolade.
160 W	Auftauen tiefgekühlter Speisen oder Aufweichen von Butter und Käse.
0 W	Wenn nur der Timer verwendet wird



GRILL

Bei alleiniger Verwendung, zum Bräunen, Grillen und Gratинieren. Es wird empfohlen, die Speise während dem Garen zu wenden. Für optimale Ergebnisse, den Grill für 3 -5 Minuten vorheizen. Zum schnellen Garen und Gratинieren von Gerichten, kombiniert mit Mikrowellen.

LEISTUNGSSTUFE	DAUER (Min)	EMPFOHLEN FÜR
500 W	14 - 18	Lasagne (400 - 500 g)
500 W	10 - 14	Fisch (600 g)
500 W	40 - 50	Hühnchen (ganz; 1-1,2 kg)
350 W	15 - 18	Fischgratin (600 g)
0 W	-	Nur Bräunen

Empfohlene Zubehörteile: Rost



DEFROST DYNAMIC

Zum schnellen Auftauen von Speisen wie Fleisch, Geflügel und Fisch mit einem Gewicht zwischen 100 g und 2 kg. Die Speise muss direkt auf den Glasdrehteller gestellt werden. Wenden Sie die Speise nach Aufforderung.

. AUSWÄHLEN EINER FUNKTION

Einfach die Taste für die gewünschte Funktion drücken, um diese auszuwählen.

. EINSTELLEN DER DAUER



Nach der Auswahl der gewünschten Funktion, oder verwenden, um die Dauer der Funktion einzustellen.

Die Zeit kann während des Garvorgangs durch Drücken von oder geändert werden oder indem die Dauer beim Drücken von jedes Mal um 30 Sekunden erhöht wird

. EINSTELLEN DER MIKROWELLENLEISTUNG



beliebig oft drücken, um die Leistungsstufe für die Mikrowelle auszuwählen.

Um die Mikrowelle in Kombination mit dem Grill zu verwenden, die „Grill“-Funktion durch Drücken von auswählen und anschließend zur Einstellung der Mikrowellenleistung verwenden.

Bitte beachten: Diese Einstellung kann auch während dem Garvorgang durch Drücken von geändert werden.

. DEFROST DYNAMIC



drücken, anschließend oder verwenden, um das Gewicht der Speise einzustellen.

Während dem Auftauen wird die Funktion kurzzeitig unterbrochen, um das Wenden der Speise zu ermöglichen. Nachdem der Vorgang beendet ist, die Tür schließen und drücken.

. AKTIVIEREN DER FUNKTION

Nachdem die erforderlichen Einstellungen getätigt wurden, drücken, um die Funktion zu aktivieren.

Die aktive Funktion kann jederzeit durch Drücken von angehalten werden.

. SICHERHEITSSPERRE



Diese Funktion wird automatisch aktiviert, um ein versehentliches Einschalten des Ofens zu vermeiden. Die Tür öffnen und schließen und anschließend zum Start der Funktion drücken.

. PAUSE

Zum Unterbrechen einer aktiven Funktion, z.B. zum Umrühren oder Wenden der Speise, einfach die Tür öffnen.

Zum Fortsetzen der Funktion, die Tür schließen und drücken

.JET START

Bei ausgeschaltetem Ofen, zur Aktivierung des Garvorgangs bei voller Leistungsstufe der Mikrowellenfunktion (750 W) für 30 Sekunden drücken.

Bei jedem erneuten Tastendruck der Taste , wird die Garzeit um weitere 30 Sekunden erhöht.

. EINSTELLEN DER ZEIT



Bei ausgeschaltetem Ofen, drücken, bis die beiden Ziffern für die Stunden (auf der linken Seite) zu blinken beginnen.

Mit oder die richtige Uhrzeit einstellen und zur Bestätigung drücken: Die Minuten blinken auf dem Display.

Mit oder die Minuten einstellen und zur Bestätigung drücken.

Bitte beachten: Nach einem längeren Stromausfall muss die Zeit unter Umständen erneut eingestellt werden.

.TIMER

Bei ausgeschaltetem Ofen kann das Display als Timer verwendet werden. Um die Funktion zu aktivieren und die gewünschte Dauer einzustellen, oder drücken. drücken, um die Leistung auf 0 W einzustellen, anschließend drücken, um das Rückwärtszählen zu aktivieren.

Bitte beachten: Der Timer aktiviert keinen Garzyklus. Zum Stoppen des Timers zu einem beliebigen Zeitpunkt, drücken

Die Gebrauchsanleitung auf www.hotpoint.eu für hilfreiche Gartabellen und die Tabelle der erprobten Rezepte, die für die Zertifizierungsstellen in Übereinstimmung mit den Normen IEC 60705 und IEC 60350 erstellt wurden, runterladen.

REINIGUNG

Verwenden Sie keine Dampfreiniger.

Keine Stahlwolle, Scheuermittel oder aggressive/ätzende Reinigungsmittel verwenden, da diese die Flächen des Gerätes beschädigen können.

INNEN- UND AUSSENFLÄCHEN

- Die Flächen mit einem feuchten Tuch reinigen. Sollten sie stark verschmutzt sein, einige Tropfen von pH-neutralem Reinigungsmittel verwenden. Reiben Sie mit einem trockenen Tuch nach.
- Das Glas der Backofentür mit einem geeigneten Flüssigreiniger reinigen.
- In regelmäßigen Abständen oder beim Verschütten von Speisen, den Drehteller und seine Auflage zur Reinigung des Gerätebodens abnehmen und alle Speiserückstände entfernen.
- Der Grill muss nicht gereinigt werden, da die starke Hitze Verschmutzungen verbrennt. Diese Funktion regelmäßig verwenden.

ZUBEHÖRTEILE

Alle Zubehörteile können in der Spülmaschine gereinigt werden.

LÖSEN VON PROBLEMEN



Die Gebrauchsanleitung für weitere Informationen auf www.hotpoint.eu runterladen

Problem	Mögliche Ursache	Abhilfemaßnahme
Der Backofen funktioniert nicht	Stromausfall. Trennung von der Stromversorgung.	Überprüfen, ob das Stromnetz Strom führt und der Backofen an das Netz angeschlossen ist. Schalten Sie den Backofen aus und wieder ein, um festzustellen, ob die Störung erneut auftritt.
Auf dem Bildschirm erscheint „Err“.	Softwarefehler.	Den nächsten Kundendienst kontaktieren und den Buchstaben oder die Nummer nach „Err“ angeben.
Das Display zeigt einen unscharfen Text und scheint kaputt zu sein.	Andere Sprache eingestellt.	Wenden Sie sich an die nächste Kundendienststelle.

TECHNISCHE DATEN

Eine komplette Beschreibung des Produkts, einschließlich Energieeffizienzbewertungen, kann von unserer Internetseite docs.hotpoint.eu heruntergeladen werden

WIE IST DIE GEBRAUCHSANLEITUNG ERHÄLTlich?

> Die Gebrauchsanleitung von unserer Internetseite docs.hotpoint.eu runterladen (es kann der QR-Code verwendet werden), es gibt das Handelsgesetzbuch des Produktes an.



> Alternativ unseren Kundendienst kontaktieren

UNSEREN KUNDENDIENST KONTAKTIEREN

Unsere Kontaktdaten sind im Garantiehandbuch zu finden. Wird der Kundendienst kontaktiert, bitte die Codes auf dem Typenschild des Produkts angeben.

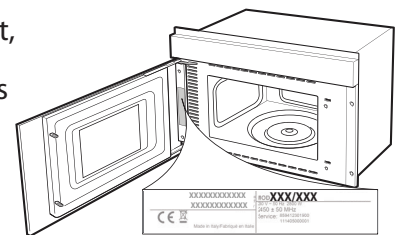

400011600008

ΚΑΘΗΜΕΡΙΝΟΣ ΟΔΗΓΟΣ ΑΝΑΦΟΡΑΣ



ΣΑΣ ΕΥΧΑΡΙΣΤΟΥΜΕ ΠΟΥ ΑΓΟΡΑΣΑΤΕ ΕΝΑ ΠΡΟΪΟΝ HOTPOINT - ARISTON

Προκειμένου να λαμβάνετε ολοκληρωμένη βοήθεια και υποστήριξη, καταχωρίστε το προϊόν σας στην ιστοσελίδα www.hotpoint.eu/register



Μπορείτε να κατεβάσετε τις "Οδηγίες ασφάλειας" και τον "Οδηγό χρήσης και συντήρησης" με σύνδεση στην ιστοσελίδα μας docs.hotpoint.eu και ακολουθώντας τις οδηγίες στην πίσω πλευρά του παρόντος εγχειριδίου.



Διαβάστε τις οδηγίες ασφάλειας προσεκτικά πριν χρησιμοποιήσετε τη συσκευή

ΠΕΡΙΓΡΑΦΗ ΠΡΟΪΟΝΤΟΣ

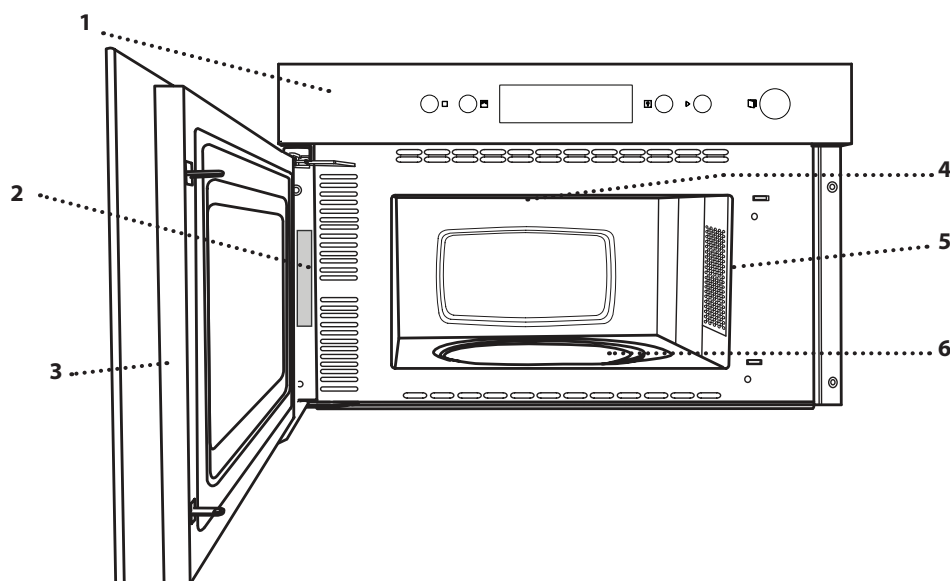

1. Πίνακας ελέγχου
2. Πινακίδα αναγνώρισης
(να μην αφαιρείται)
3. Πόρτα
4. Επάνω αντίσταση/γκριλ
5. Φως
6. Περιστρεφόμενος δίσκος

ΠΙΝΑΚΑΣ ΕΛΕΓΧΟΥ

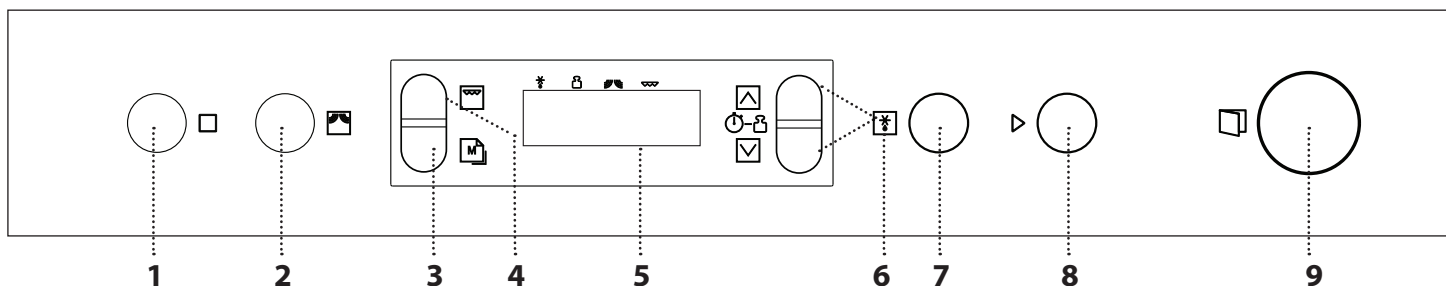

1. STOP

Για διακοπή μιας λειτουργίας ή ενός ηχητικού σήματος, ακύρωση ρυθμίσεων και σβήσιμο του φούρνου.

2. ΛΕΙΤΟΥΡΓΙΑ ΜΙΚΡΟΚΥΜΑΤΩΝ/ ΙΣΧΥΣ

Για επιλογή της λειτουργίας μικροκυμάτων και ρύθμισης του απαιτούμενου επιπέδου ισχύος.

3. ΡΥΘΜΙΣΕΙΣ ΜΝΗΜΗΣ

4. ΛΕΙΤΟΥΡΓΙΑ ΓΚΡΙΛ

5. ΟΘΟΝΗ

6. ΚΟΥΜΠΙΑ + / -

Για προσαρμογή των ρυθμίσεων μιας λειτουργίας (π.χ. μήκος, βάρος).

7. DEFROST DYNAMIC

8. ΕΝΑΡΞΗ

Για έναρξη μιας λειτουργίας. Όταν ο φούρνος είναι σβηστός, ενεργοποιεί τη λειτουργία φούρνου μικροκυμάτων γρήγορης έναρξης "Jet Start".

9. ΚΟΥΜΠΙ ΑΝΟΙΓΜΑΤΟΣ ΠΟΡΤΑΣ

ΠΕΡΙΣΤΡΕΦΟΜΕΝΟΣ ΔΙΣΚΟΣ

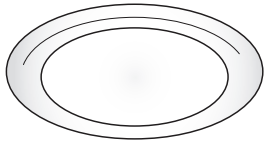

Τοποθετημένος στη βάση του, ο περιστρεφόμενος γυάλινος δίσκος μπορεί να χρησιμοποιηθεί με όλους τους τρόπους μαγειρέματος.

Ο περιστρεφόμενος δίσκος πρέπει πάντα να χρησιμοποιείται ως δίσκος βάση για άλλα σκεύη και εξαρτήματα.

ΒΑΣΗ ΠΕΡΙΣΤΡΕΦΟΜΕΝΟΥ ΔΙΣΚΟΥ

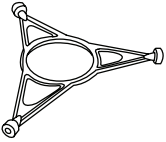

Χρησιμοποιείτε μόνο το γυάλινο περιστρεφόμενο δίσκο πάν στη βάση. Μην ακουμπάτε άλλα εξαρτήματα στη βάση.

ΣΧΑΡΑ

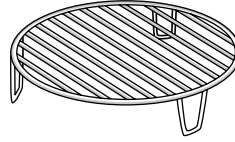

Αυτό σας επιτρέπει να τοποθετήσετε το φαγητό πιο κοντά στο γκριλ, για να ροδοκοκκινίσει τέλεια το πιάτο σας. Τοποθετήστε τη σχάρα στον περιστρεφόμενο δίσκο και βεβαιωθείτε ότι δεν έρχεται σε επαφή με άλλες επιφάνειες.

ΚΑΛΥΜΜΑ (ΕΦΟΣΟΝ ΠΑΡΕΧΕΤΑΙ)

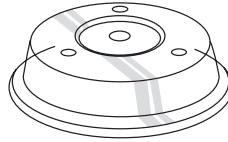

Χρήσιμο για την κάλυψη του φαγητού κατά το μαγείρεμα ή τη θέρμανση στο φούρνο μικροκυμάτων.

Το καπάκι μειώνει τα τινάγματα, διατηρεί τα τρόφιμα υγρά και μπορεί να χρησιμοποιηθεί για να δημιουργηθούν δύο επίπεδα μαγειρέματος. Δεν είναι κατάλληλο για καμία από τις λειτουργίες γκριλ.

Ο αριθμός των αξεσουάρ μπορεί να διαφέρει ανάλογα με το μοντέλο που αγοράσατε. Μπορείτε να αγοράσετε ξεχωριστά και άλλα αξεσουάρ από την υπηρεσία εξυπηρέτησης πελατών.

Διατίθενται διάφορα εξαρτήματα στην αγορά. Πριν αγοράσετε κάποιο εξάρτημα, βεβαιωθείτε ότι είναι κατάλληλο για χρήση σε φούρνο μικροκυμάτων και ανθεκτικό στις θερμοκρασίες του φούρνου.

Μεταλλικά δοχεία για φαγητό ή ποτό ποτέ δεν πρέπει να χρησιμοποιούνται κατά τη διάρκεια μαγειρέματος με μικροκύματα.

Να βεβαιώνετε πάντα ότι τα τρόφιμα και τα εξαρτήματα δεν έρχονται σε επαφή με τα εσωτερικά τοιχώματα του φούρνου.

Να ελέγχετε πάντα εάν ο περιστρεφόμενος δίσκος μπορεί να γυρίζει ελεύθερα, πριν ανάψετε το φούρνο. Δώστε προσοχή ώστε να μην μετακινήσετε τον περιστρεφόμενο δίσκο από τη θέση του όταν τοποθετείτε ή αφαιρείτε άλλα εξαρτήματα.

ΛΕΙΤΟΥΡΓΙΕΣ



ΜΙΚΡΟΚΥΜΑΤΑ

Για γρήγορο μαγείρεμα και για ζέσταμα φαγητού ή ποτών.

ΙΣΧΥΣ	ΣΥΝΙΣΤΑΤΑΙ ΓΙΑ
750 W	Γρήγορο ζέσταμα ποτών ή άλλων τροφίμων με υψηλή περιεκτικότητα σε νερό ή κρέατος και λαχανικών.
500 W	Μαγείρεμα ψαριού, σάλτσας κρέατος ή σάλτσας που περιέχει τυρί ή αυγά. Ολοκλήρωση κρεατόπιτας ή ψησίματος ζυμαρικών.
350 W	Αργό, ελαφρύ ψήσιμο. Ιδανικό για λιώσιμο βουτύρου ή σοκολάτας.
160 W	Απόψυξη κατεψυγμένων τροφίμων ή μαλάκωμα βουτύρου και τυριού.
0 W	Όταν χρησιμοποιείτε το χρονοδιακόπτη μόνο



ΓΚΡΙΛ

Για ροδοκοκκίνισμα, γκριλ και ογκρατέν όταν χρησιμοποιείται μόνο του. Συνιστάται να γυρίζετε το φαγητό κατά τη διάρκεια ψησίματος. Για καλύτερα αποτελέσματα, προθερμάνετε το γκριλ για 3 -5 λεπτά. Για γρήγορο μαγείρεμα και για πιάτα ογκρατέν, συνδυάζεται με μικροκύματα.

ΙΣΧΥΣ	ΔΙΑΡΚΕΙΑ (λεπτά)	ΣΥΝΙΣΤΑΤΑΙ ΓΙΑ
500 W	14 - 18	Λαζάνια (400 - 500 γρ.)
500 W	10 - 14	Ψάρι (600 γρ.)
500 W	40 - 50	Κοτόπουλο (ολόκληρο, 1-1,2 κιλά)
350 W	15 - 18	Ψάρι ογκρατέν (600 γρ.)
0 W	-	Μόνο ροδοκοκκίνισμα

Συνιστώμενα εξαρτήματα: **σχάρα**



DEFROST DYNAMIC

Για γρήγορο ξεπάγωμα κρέατος, πουλερικών και ψαριού με βάρος μεταξύ 100 γ. και 2 κιλών. Το φαγητό πρέπει να τοποθετείται απευθείας πάνω στον περιστρεφόμενο γυάλινο δίσκο. Γυρίστε τα τρόφιμα όταν σας ζητηθεί.

. ΕΠΙΛΟΓΗ ΛΕΙΤΟΥΡΓΙΑΣ

Απλά πιέστε το κουμπί για επιλογή της απαιτούμενης λειτουργίας.

. ΡΥΘΜΙΣΗ ΔΙΑΡΚΕΙΑΣ



Μετά την επιλογή της απαιτούμενης λειτουργίας, χρησιμοποιήστε το ή το για να ρυθμίσετε τη διάρκεια.

ο χρόνος μπορεί να αλλάξει κατά τη διάρκεια μαγειρέματος πιέζοντας το ή το ή το αυξάνοντας τη διάρκεια κατά 30 δευτερόλεπτα με κάθε πίεση του

. ΡΥΘΜΙΣΤΕ ΤΗΝ ΙΣΧΥ ΜΙΚΡΟΚΥΜΑΤΩΝ



Πιέστε το όσες φορές απαιτείται για να επιλέξετε το επίπεδο ισχύος για τα μικροκύματα.

Για να χρησιμοποιήσετε τα μικροκύματα σε συνδυασμό με το γκριλ, επιλέξτε τη λειτουργία "Γκριλ" πιέζοντας το και στη συνέχεια χρησιμοποιήστε το για να ρυθμίσετε την ισχύ των μικροκυμάτων.

Σημείωση: Μπορείτε να αλλάξετε αυτή τη ρύθμιση κατά τη διάρκεια μαγειρέματος πιέζοντας το .

. DEFROST DYNAMIC



Πιέστε το , μετά χρησιμοποιήστε το ή το για να επιλέξετε το βάρος του φαγητού.

κατά την απόψυξη, η λειτουργία θα διακοπεί για λίγο ώστε να μπορέσετε να γυρίσετε το φαγητό. Μόλις ολοκληρωθεί αυτή η ενέργεια, κλείστε την πόρτα και πιέστε το .

. ΕΝΕΡΓΟΠΟΙΗΣΗ ΛΕΙΤΟΥΡΓΙΑΣ

Μόλις εφαρμόσετε όλες τις ρυθμίσεις που θέλετε, πιέστε το για να ενεργοποιηθεί η λειτουργία.

Μπορείτε να πιέσετε το οποιαδήποτε στιγμή για παύση της τρέχουσας λειτουργίας που είναι ενεργή.

. ΚΛΕΙΔΩΜΑ ΑΣΦΑΛΕΙΑΣ



Η λειτουργία αυτή ενεργοποιείται αυτόματα για να αποτρέψει την τυχαία ενεργοποίηση του φούρνου. Ανοίξτε και κλείστε την πόρτα και μετά πατήστε το για να ξεκινήσει η λειτουργία.

. ΠΑΥΣΗ

Για να παύσετε μια ενεργή λειτουργία, για παράδειγμα να ανακατέψετε ή να γυρίσετε το φαγητό, απλά ανοίξτε την πόρτα.

Για να ξεκινήσει εκ νέου, κλείστε την πόρτα και πατήστε το

. JET START

Όταν ο φούρνος είναι σβηστός, πατήστε το για να ξεκινήσει το μαγείρεμα με τη λειτουργία μικροκυμάτων ρυθμισμένη σε πλήρη ισχύ (750 W) για 30 δευτερόλεπτα.

Κάθε φορά που πατάτε το κουμπί ξανά, ο χρόνος ψησίματος θα αυξάνεται για επιπλέον 30 δευτερόλεπτα.

. ΡΥΘΜΙΣΗ ΩΡΑΣ



Με το φούρνο σβηστό, πιέστε το έως ότου αρχίσουν να αναβοσβήνουν τα δύο ψηφία της ώρας (αριστερά).

Χρησιμοποιήστε το ή το για να ρυθμίσετε τη σωστή ώρα και πατήστε το για επιβεβαίωση: Στην οθόνη αναβοσβήνουν τα λεπτά.

Χρησιμοποιήστε το ή το για να ρυθμίσετε τα λεπτά και πατήστε το για επιβεβαίωση.

Σημείωση: Ενδέχεται να χρειαστεί να ρυθμίσετε ξανά την ώρα έπειτα από διακοπές ρεύματος μεγάλης διάρκειας.

. ΧΡΟΝΟΔΙΑΚΟΠΤΗΣ

Όταν ο φούρνος είναι σβηστός, η οθόνη μπορεί να χρησιμοποιηθεί ως χρονοδιακόπτης. Για να ενεργοποιήσετε τη λειτουργία και να ρυθμίσετε το χρονικό διάστημα που απαιτείται, πιέστε το ή το . Πιέστε το για να ρυθμίσετε την ισχύ στο 0 W, μετά πιέστε το για να ξεκινήσει η αντίστροφη μέτρηση.

Σημείωση: Ο χρονοδιακόπτης δεν ενεργοποιεί κανέναν από τους κύκλους μαγειρέματος.

Για να σταματήσετε τον χρονοδιακόπτη οποιαδήποτε στιγμή, πατήστε το

Κατεβάστε τον "Οδηγό χρήσης και συντήρησης" από την ιστοσελίδα www.hotpoint.eu για τους πίνακες βοηθημάτων μαγειρέματος και τον πίνακα δοκιμασμένων συνταγών, που συμπληρώθηκε από τις αρχές πιστοποίησης σύμφωνα με τα πρότυπα IEC 60705 και IEC 60350.

ΚΑΘΑΡΙΣΜΟΣ

Μη χρησιμοποιείτε ατμοκαθαριστές.

Μην χρησιμοποιείτε μεταλλικά σφουγγαράκια, λειαντικά συρματάκια ή λειαντικά/διαβρωτικά καθαριστικά, καθώς μπορεί να καταστρέψουν τις επιφάνειες της συσκευής.

ΕΣΩΤΕΡΙΚΗ ΚΑΙ ΕΞΩΤΕΡΙΚΗ ΕΠΙΦΑΝΕΙΑ

- Καθαρίστε τις επιφάνειες με ένα υγρό πανί. Εάν υπάρχουν πολλές ακαθαρσίες, προσθέστε στο νερό λίγες σταγόνες απορρυπαντικού με ουδέτερο pH. Σκουπίστε με ένα στεγνό πανί.
- Καθαρίζετε το κρύσταλλο της πόρτας με ειδικό υγρό απορρυπαντικό.
- Σε τακτικά διαστήματα ή σε περιπτώσεις που χύθηκε φαγητό, αφαιρέστε τον περιστρεφόμενο γυάλινο δίσκο και τη βάση του για να καθαρίσετε το φούρνο και να αφαιρέσετε όλα τα υπολείμματα τροφών. • Το γκριλ δεν χρειάζεται να το καθαρίσετε καθώς η έντονη θερμότητα και οι οποιαδήποτε βρομιά. Χρησιμοποιείτε αυτή τη λειτουργία σε τακτικά διαστήματα.

ΕΞΑΡΤΗΜΑΤΑ

Όλα τα εξαρτήματα μπορούν να πλυθούν σε πλυντήριο πιάτων.

ΑΝΤΙΜΕΤΩΠΙΣΗ ΠΡΟΒΛΗΜΑΤΩΝ



Για περισσότερες πληροφορίες, κατεβάστε τον "Οδηγό χρήσης και συντήρησης" από την ιστοσελίδα www.hotpoint.eu

Πρόβλημα	Πιθανή αιτία	Λύση
Ο φούρνος δεν λειτουργεί	Διακοπή ρεύματος. Αποσύνδεση από την παροχή ρεύματος.	Βεβαιωθείτε ότι ο φούρνος τροφοδοτείται με ρεύμα και ότι είναι σωστά συνδεδεμένος στην πρίζα. Σβήστε και ανάψτε ξανά το φούρνο για να διαπιστώσετε εάν η βλάβη παραμένει.
Στην οθόνη εμφανίζεται η ένδειξη "Err".	Σφάλμα λογισμικού.	Επικοινωνήστε με το πλησιέστερο Κέντρο Εξυπηρέτησης Πελατών και αναφέρετε το γράμμα ή τον αριθμό που ακολουθεί το "Err".
Η οθόνη εμφανίζει ασαφές κείμενο και φαίνεται να είναι σπασμένη.	Άλλο σεντ γλώσσας.	Επικοινωνήστε με το πλησιέστερο Κέντρο Εξυπηρέτησης Πελατών.

ΤΕΧΝΙΚΑ ΧΑΡΑΚΤΗΡΙΣΤΙΚΑ

 Μπορείτε να κατεβάσετε τα πλήρη τεχνικά χαρακτηριστικά του προϊόντος και τις τιμές εξοικονόμησης ενέργειας από την ιστοσελίδα μας docs.hotpoint.eu

ΠΩΣ ΘΑ ΛΑΒΕΤΕ ΤΟΝ ΟΔΗΓΟ ΧΡΗΣΗΣ ΚΑΙ ΣΥΝΤΗΡΗΣΗΣ

>  Κατεβάστε τον "Οδηγό χρήσης και συντήρησης" από την ιστοσελίδα μας docs.hotpoint.eu (μπορείτε να χρησιμοποιήσετε αυτόν τον κωδικό QR), αναφέρονται τον εμπορικό κωδικό του προϊόντος.



> Εναλλακτικά, επικοινωνήστε με το Κέντρο Εξυπηρέτησης Πελατών

ΕΠΙΚΟΙΝΩΝΙΑ ΜΕ ΤΟ ΚΕΝΤΡΟ ΕΞΥΠΗΡΕΤΗΣΗΣ ΠΕΛΑΤΩΝ

Μπορείτε να βρείτε τις πληροφορίες επικοινωνίας στο εγχειρίδιο εγγύησης. Όταν επικοινωνείτε με το Κέντρο Εξυπηρέτησης Πελατών, να αναφέρετε τους κωδικούς που αναγράφονται στην πινακίδα του προϊόντος σας.

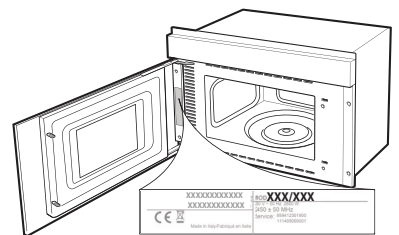

400011600008

MINDENNAPI HASZNÁLATI ÚTMUTATÓ



KÖSZÖNJÜK, HOGY EGY HOTPOINT-ARISTON TERMÉKET VÁSÁROLT!

Átfogóbb segítségért és terméktámogatásért kérjük, regisztrálja a terméket a www.hotpoint.eu/register honlapon!



A termék Biztonsági útmutatóját, valamint Használati és kezelési útmutatóját letöltheti a docs.hotpoint.eu honlapról, illetve kérjük, hogy kövesse az útmutatásokat, melyeket ennek a füzetnek a hátulján talál.

! A készülék használata előtt olvassa el figyelmesen a mellékelt útmutatót!

TERMÉKLEÍRÁS

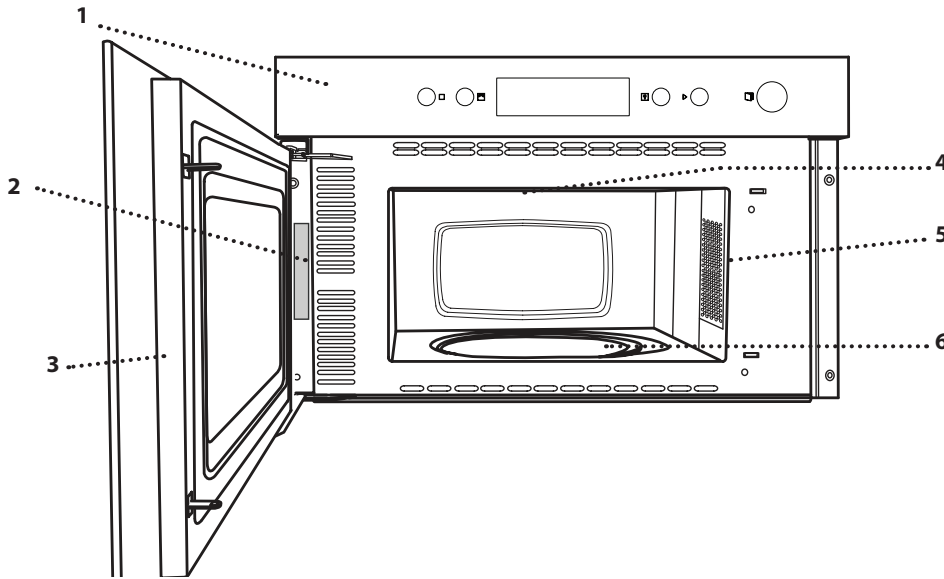

1. Kezelőpanel
2. Azonosító lemez
(ne távolítsa el)
3. Ajtó
4. Felső fűtőelem/grill
5. Jelzőlámpa
6. Forgótányér

KEZELŐPANEL

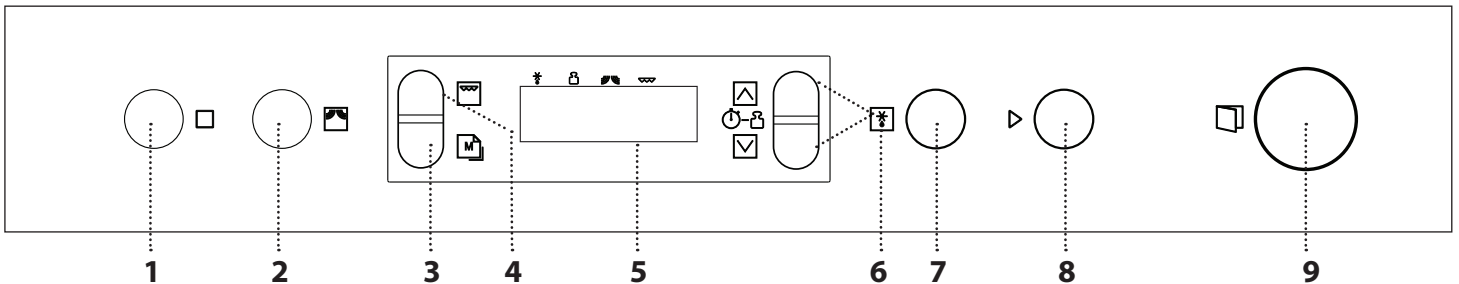

1. STOP

Funkció vagy hangjelzés leállítása, beállítások törlése, a sütő kikapcsolása.

2. MIKROHULLÁMÚ FUNKCIÓ / TELJESÍTMÉNY

A mikrohullámú funkció kiválasztása és a szükséges teljesítményszint beállítása.

3. BEÁLLÍTÁSOK MEMÓRIA

4. GRILL FUNKCIÓ

5. KIJELZŐ

6. + / - GOMB

Funkció beállításainak módosítása (pl. időtartam, súly).

7. DEFROST DYNAMIC

8. INDÍTÁS

Egy funkció azonnali indítása. Amikor a sütő ki van kapcsolva, ez a gomb a „Jet Start” mikrohullámú funkciót aktiválja.

9. AJTÓNYITÓ GOMB

FORGÓTÁNYÉR

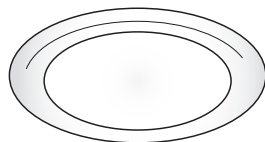

A tányértartóra helyezett üveg forgótányér mindegyik sütési módszerhez használható. Az edényeket és tartozékokat minden esetben a forgótányérra kell helyezni.

FORGÓTÁNYÉRTARTÓ

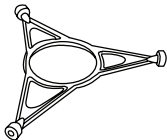

Ezt a tányértartót kizárólag a forgótányérhez használja. Ne tegyen rá más tartozékokat.

SÜTŐRÁCS

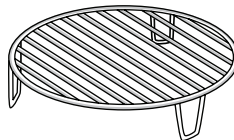

Ennek segítségével közelebb teheti az ételt a grillhez, így az étel tökéletesen megpirul. Helyezze a sütőrácsot a forgótányérra, és figyeljen rá, hogy az ne érjen hozzá a sütőtér más felületeihez.

FEDŐ (TÍPUSTÓL FÜGGŐEN)

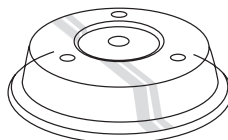

Ezzel érdemes lefedni az ételt a mikrohullámú sütőben való főzés vagy sütés közben. Használatával kevesebb zsír vagy szaft fröccsen ki, az étel szaftosabb marad, és a fedő kétszintes főzést is lehetővé tesz. Nem használható egyik grill funkcióval sem.

A tartozékok száma és típusa a megvásárolt modelltől függően változó lehet. Azok a tartozékok, amelyek nem részei a csomagnak, külön vásárolhatók meg a vevőszolgálaton.

A kereskedelemben különféle sütési tartozékok kaphatók. Vásárlás előtt mindig győződjön meg arról, hogy ezek alkalmasak-e mikrohullámú sütéshez, és hogy hőállóak-e.

Mikrohullámú sütéshez nem lehet fémedényeket használni.

Mindig figyeljen rá, hogy az ételek és tartozékok ne érjenek hozzá a sütő belső falához.

A sütő beindítása előtt mindig győződjön meg arról, hogy a forgótányér szabadon tud-e forogni. Vigyázzon, nehogy elmozduljon a forgótányér a tartón, amikor egyéb tartozékokat betesz vagy kivesz a sütőből.

FUNKCIÓK



MIKROHULLÁM

Gyors sütéshez vagy ételek és italok újramelegítéséhez.

TELJESÍTMÉNY	JAVASOLT HASZNÁLAT
750 W	Italok, magas víztartalmú ételek, hús és zöldség gyors felmelegítése.
500 W	Hal, húsos szósz, valamint sajtot vagy tojást tartalmazó szószok főzése. Húsos piték, csőben sült tészták készre sütése.
350 W	Lassú sütés alacsony hőmérsékleten. Ideális vaj és csokoládé olvasztásához.
160 W	Fagyasztott ételek kiolvasztásához, vaj és sajt puhításához.
0 W	Kizárólag az időzítő használatakor



GRILLEZÉS

Pirításhoz, grillezéshez és csőben sült fogásokhoz, ha önmagában használja. Javasoljuk, hogy sütés közben forgassa meg az ételt. A legjobb eredményt úgy érheti el, ha 3-5 percig előmelegíti a grillt. Gyors sütéshez és gratinírozáshoz kombinálja a mikrohullámú funkcióval.

TELJESÍTMÉNY	IDŐTARTAM (perc)	JAVASOLT HASZNÁLAT
500 W	14-18	Lasagne (400-500 g)
500 W	10-14	Hal (600 g)
500 W	40-50	Csirke (egész; 1-1,2 kg)
350 W	15-18	Csőben sült hal (600 g)
0 W	-	Kizárólag pirítás

Javasolt tartozékok: **sütőrács**



DEFROST DYNAMIC

Legalább 100 g és legfeljebb 2 kg súlyú étel – hús, baromfi, hal – gyors kiolvasztása. Az ételt közvetlenül az üveg forgótányérra tegye. Fordítsa meg az ételt, amikor erre a sütő utasítást ad.

. FUNKCIÓ KIVÁLASZTÁSA

A kívánt opció kiválasztásához nyomja meg a gombot.

. IDŐTARTAM BEÁLLÍTÁSA



A kívánt funkció kiválasztása után, annak elindításához állítsa be az időtartamot a vagy gombbal.

A főzés alatt módosítható az időtartam a vagy gombbal, illetve a gomb minden megnyomásakor az idő 30 másodperccel nő.

. A MIKROHULLÁMÚ TELJESÍTMÉNY BEÁLLÍTÁSA



A mikrohullámú funkció teljesítményének kiválasztásához nyomja meg a gombot, ahányszor szükséges.

A mikrohullámú funkció grill funkcióval való együttes használatához válassza ki a „Grill” funkciót a gomb lenyomásával, majd a gombbal állítsa be a mikrohullámú teljesítményt.

Ne feledje: Ez a beállítás főzés közben is módosítható a gomb megnyomásával.

. DEFROST DYNAMIC



Nyomja meg a gombot, majd a vagy gombbal állítsa be az étel súlyát.

A kiolvasztás alatt a funkció rövid időre leáll, hogy meg lehessen forgatni az ételt.



Ha kész, csukja be az ajtót, és nyomja meg a gombot.

. A FUNKCIÓ BEKAPCSOLÁSA

A kívánt beállítások alkalmazása után nyomja meg a gombot a funkció aktiválásához.

A gombbal bármikor megszakíthatja az éppen aktív funkciót.

. BIZTONSÁGI ZÁR



Ez a funkció automatikusan aktiválódik, hogy a készüléket ne lehessen véletlenül bekapcsolni. Nyissa ki, majd csukja be az ajtót, majd nyomja meg a gombot a funkció indításához.

. SZÜNET

Ha egy aktív funkciót szüneteltetni szeretne, például azért, hogy megkeverje az ételt, egyszerűen csak nyissa ki a sütő ajtaját.

Az újraindításhoz csukja be az ajtót, és nyomja meg a gombot.

. JET START

Ha a sütő ki van kapcsolva, nyomja meg a gombot, és azonnal aktiválódik a mikrohullámú sütési funkció a legmagasabb teljesítményen (750 W), 30 másodpercig.

A gomb minden újabb megnyomásával további 30 másodperccel meghosszabbodik a sütési idő.

. AZ IDŐ BEÁLLÍTÁSA



Kikapcsolt sütőnél nyomja meg a gombot addig, amíg villogni nem kezd az órát jelző két számjegy (a bal oldalon).

Állítsa be az órát a és gombbal, majd hagyja jóvá a gombbal: A perc értéke villog a kijelzőn.

A vagy a gombbal állítsa be a kívánt percet, majd nyomja meg a gombot a jóváhagyáshoz.

Ne feledje: Hosszabb áramkimaradások után valószínűleg újra be kell majd állítania az időt.

. IDŐZÍTŐ

Ha a sütő ki van kapcsolva, a kijelzőt időzítőként is használhatja. A funkció bekapcsolásához és a kívánt időtartam beállításához használja a vagy gombot. A gombbal állítsa be a 0 W teljesítményt, majd nyomja meg a gombot a visszaszámlálás indításához.

Ne feledje: Az időzítő egyetlen sütési funkciót sem aktivál. Az időzítőt bármikor megállíthatja a gombbal.

Töltse le a Használati és kezelési útmutatót a www.hotpoint.eu weboldalról. Ebben hasznos főzési táblázatok és kipróbált receptek találhatók, melyeket az engedélyező hatóságok számára állítottunk össze az IEC 60705 és IEC 60350 szabványoknak megfelelően.

TISZTÍTÁS

Ne használjon gőzzel tisztító berendezéseket.

Ne használjon fémből készült vagy egyéb súrolópárnát vagy maró/súroló hatású tisztítószereket, mert ezek károsíthatják a készülék felületeit.

KÜLSŐ ÉS BELSŐ FELÜLETEK

- Nedves kendővel tisztítsa meg a felületeket. Ha nagyon piszkosak, adjon néhány csepp semleges mosogatószer a vízhez. Száraz ruhával törölje át a megtisztított felületeket.
- Az ajtó üvegét megfelelő folyékony tisztítószerral tisztítsa.
- Rendszeresen, vagy ha az étel kiömlött, vegye ki a forgótányért és annak tartóját, és tisztítsa meg a sütőtér alját – minden ételmaradékot távolítson el.
- A grill tisztítására nincs szükség, hiszen az intenzív hő minden szennyeződést leéget róla. Ezért javasoljuk, hogy rendszeresen használja a grill funkciót.

TARTOZÉKOK

Minden tartozék tisztítható mosogatógépben.

A PROBLÉMÁK MEGOLDÁSA



További információkért töltsse le a Használati és kezelési útmutatót a www.hotpoint.eu honlapról

Probléma	Lehetséges ok	Megoldás
A sütő nem működik	Áramkimaradás. Nincs csatlakoztatva a hálózathoz.	Ellenőrizze, hogy van-e hálózati feszültség, és hogy a sütő elektromos bekötése megtörtént-e. Kapcsolja ki a sütőt, majd kapcsolja be újra, hogy lássa, fennáll-e még a probléma.
A kijelzőn az „Err” felirat látszik.	Szoftverhiba.	Hívja a legközelebbi vevőszolgálatot, és mondja be az „Err” felirat után látható számot.
A kijelző töröttnek tűnik és homályos rajta a szöveg.	Másik nyelv beállítva.	Hívja a legközelebbi vevőszolgálatot.

MŰSZAKI ADATOK

A termék teljes műszaki leírása és energiahatékonysági besorolása letölthető a honlapunkról: docs.hotpoint.eu

A HASZNÁLATI ÉS KEZELÉSI ÚTMUTATÓ BESZERZÉSE

> Töltsse le a Használati és kezelési útmutatót a honlapunkról: docs.hotpoint.eu (vagy használja ezt a QR-kódot), és adja meg a termék pontos kereskedelmi kódját.

> Vagy vegye fel a kapcsolatot a vevőszolgálatlal



A VEVŐSZOLGÁLAT ELÉRHETŐSÉGE

Elérhetőségeinket a garancialevélen találja. Amikor a vevőszolgálatot hívja, kérjük, hogy készítse elő a termék azonosító lemezén látható adatokat.

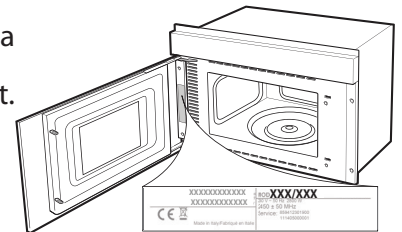

GUIDA RAPIDA



**GRAZIE PER AVER ACQUISTATO UN PRODOTTO
HOTPOINT - ARISTON**
Per ricevere un'assistenza più completa, registrare il
prodotto su www.hotpoint.eu/register



Scaricare le istruzioni per la sicurezza e le
istruzioni per l'uso collegandosi al sito
docs.hotpoint.eu e seguire la procedura
indicata sul retro.



Leggere attentamente le istruzioni per la sicurezza prima di utilizzare il prodotto

DESCRIZIONE PRODOTTO

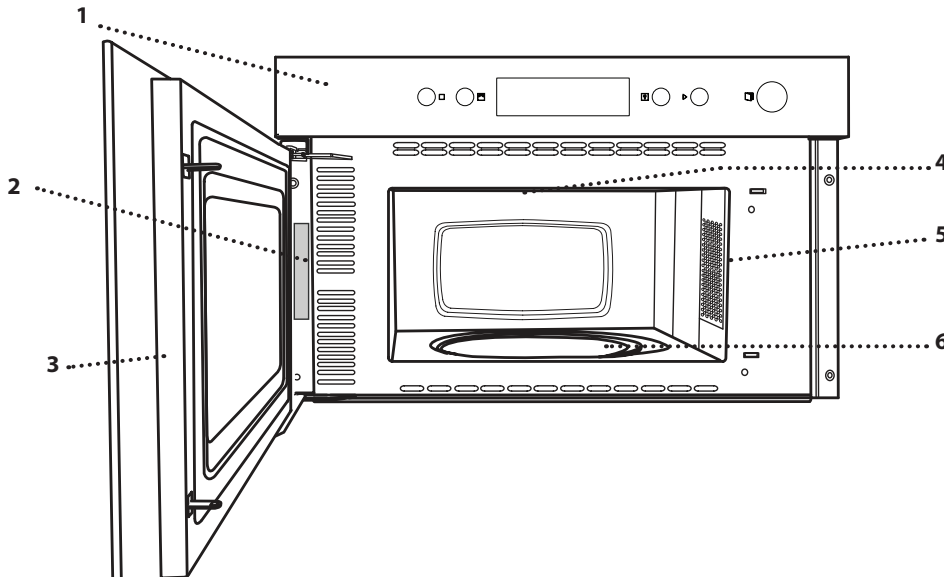

1. Pannello di controllo
2. Targhetta matricola
(da non rimuovere)
3. Sportello
4. Resistenza superiore / grill
5. Luce
6. Piatto rotante

PANNELLO DI CONTROLLO

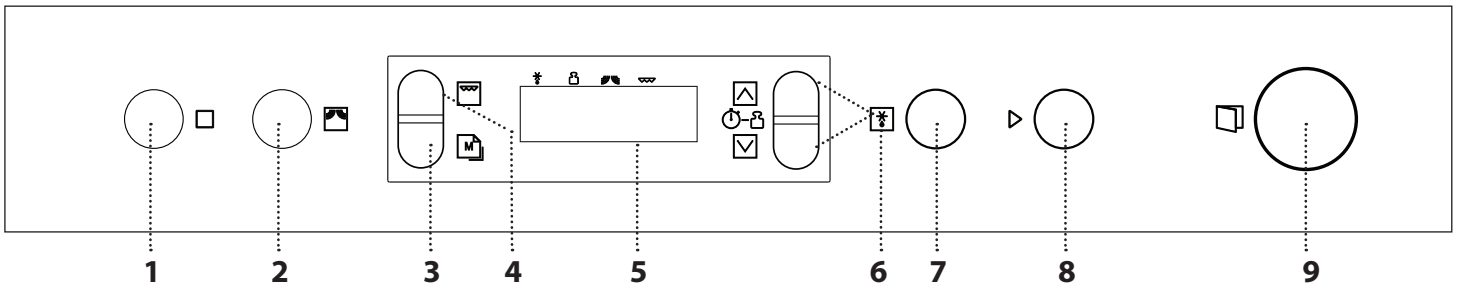

1. STOP

Per interrompere una funzione o un segnale acustico, cancellare le impostazioni e spegnere il forno.

2. FUNZIONE MICROONDE / POTENZA

Per selezionare la funzione microonde e impostare il livello di potenza desiderato.

3. MEMORIA IMPOSTAZIONI

4. FUNZIONE GRILL

5. DISPLAY

6. TASTI + / -

Per regolare le impostazioni di funzione (durata, peso...).

7. DYNAMIC DEFROST

8. START

Per avviare una funzione. A forno spento, avvia la funzione microonde "Jet Start".

9. TASTO APERTURA SPORTELLA

PIATTO ROTANTE

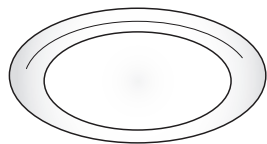

Appoggiato sull'apposito supporto, il piatto rotante in vetro può essere utilizzato in tutte le modalità di cottura. Il piatto rotante va sempre usato come base per altri contenitori o accessori.

SUPPORTO PIATTO ROTANTE

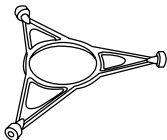

Utilizzare l'apposito supporto solo per appoggiare il piatto rotante in vetro: non appoggiare altri accessori sopra il supporto.

GRIGLIA

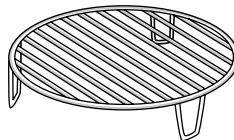

Permette di avvicinare il cibo al grill, assicurandone una piacevole doratura. Appoggiare la griglia sul piatto rotante, evitando che venga a contatto con altre superfici.

Permette di avvicinare il cibo al grill, assicurandone una piacevole doratura. Appoggiare la griglia sul piatto rotante, evitando che venga a contatto con altre superfici.

COPERCHIO (SE PRESENTE)

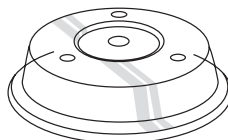

Utile per coprire i recipienti durante la cottura e il riscaldamento a microonde. Il coperchio permette di ridurre gli schizzi, trattenere l'umidità degli alimenti e può essere utilizzato anche per creare due livelli di cottura. Non è adatto alle cotture che attivano il grill.

Utile per coprire i recipienti durante la cottura e il riscaldamento a microonde. Il coperchio permette di ridurre gli schizzi, trattenere l'umidità degli alimenti e può essere utilizzato anche per creare due livelli di cottura. Non è adatto alle cotture che attivano il grill.

Il numero e il tipo degli accessori possono variare a seconda del modello acquistato. È possibile acquistare separatamente altri accessori non in dotazione presso il Servizio Assistenza Clienti.

In commercio sono disponibili diversi accessori: prima di acquistarli, accertarsi che siano idonei alla cottura a microonde e resistenti al calore del forno.

Contenitori metallici per cibi o bevande non vanno mai usati durante una cottura a microonde.

Verificare che alimenti e accessori non tocchino le pareti interne del forno.

Prima di avviare il forno, assicurarsi sempre che il piatto rotante possa ruotare liberamente. Fare attenzione a non spostare il piatto rotante dalla sua sede mentre si inseriscono o rimuovono altri accessori.

FUNZIONI



MICROONDE

Per cuocere e riscaldare rapidamente alimenti o bevande.

POTENZA	CONSIGLIATA PER
750 W	Riscaldamento rapido di bevande o altri alimenti ad alto contenuto di acqua, vegetali, carne.
500 W	Cottura di pesce, sughi di carne, salse con formaggio o uova. Finitura di sformati di carne o paste al forno.
350 W	Cotture lente e delicate. Per fondere burro o cioccolato.
160 W	Scongelare alimenti surgelati o ammorbidire burro e formaggi.
0 W	Per l'uso del solo timer



GRILL

Da solo è per dorare, grigliare o gratinare le pietanze. Si consiglia di girare gli alimenti durante la cottura. Si raccomanda di preriscaldare il grill per 3-5 minuti. In combinazione con le microonde, permette di cuocere e gratinare rapidamente gli alimenti.

POTENZA	DURATA (min)	CONSIGLIATA PER
500 W	14 - 18	Lasagne (400 - 500 g)
500 W	10 - 14	Pesce (600 g)
500 W	40 - 50	Pollo (intero; 1-1,2 kg)
350 W	15 - 18	Gratin di pesce (600 g)
0 W	-	Sola doratura

Accessorio suggerito: griglia



DYNAMIC DEFROST

Per scongelare rapidamente alimenti come carne, pollame e pesce con un peso compreso tra 100g e 2 kg.

Si consiglia di disporre gli alimenti direttamente sul piatto rotante in vetro. Girare gli alimenti quando richiesto.

. SELEZIONARE UNA FUNZIONE

Per selezionare una funzione è sufficiente premere il tasto corrispondente a quella desiderata.

. IMPOSTARE LA DURATA



Dopo aver selezionato la funzione desiderata, utilizzare o per impostare la durata.

Durante la cottura, il tempo può essere modificato premendo o o aumentato di 30 secondi per volta premendo

. IMPOSTARE LA POTENZA DELLE MICROONDE



Premere più volte per selezionare il livello di potenza delle microonde.

Per utilizzare le microonde in combinazione con il grill, dopo aver selezionato la funzione "Grill" premendo , utilizzare per impostare la potenza delle microonde.

Nota: premendo è possibile modificare il valore anche durante la cottura.

. DYNAMIC DEFROST



Premere , quindi utilizzare o per impostare il peso dell'alimento.

Durante lo scongelamento, la funzione si arresta temporaneamente per consentire di girare gli alimenti. Una volta completata l'operazione, chiudere lo sportello e premere .



. AVVIARE LA FUNZIONE

Una volta che i valori corrispondono a quelli desiderati, premere per avviare la funzione.

Premere per interrompere in ogni momento la funzione attivata.

. BLOCCO DI SICUREZZA



Questa funzione si attiva automaticamente per prevenire un avvio involontario del forno. Aprire e chiudere la porta, poi premere per avviare la funzione.

. PAUSA

Per sospendere una funzione attiva, per esempio per mescolare o girare gli alimenti, è sufficiente aprire la porta.

Per riprendere, chiudere la porta e premere

. JET START

A forno spento, premere per avviare la cottura con la funzione microonde impostata alla potenza massima (750 W) per 30 secondi.

Ogni pressione successiva del tasto aumenterà la durata di cottura di ulteriori 30 secondi.

. IMPOSTARE L'ORA



A forno spento, premere fino a che sul display non lampeggiano le due cifre a sinistra, relative all'ora.

Utilizzare o per impostare l'ora desiderata e premere : sul display lampeggiano i minuti.

Utilizzare o per impostare i minuti e premere per confermare.

Note: dopo una prolungata interruzione di corrente potrebbe essere necessario impostare nuovamente l'ora.

. TIMER

Solo quando il forno è spento, è possibile utilizzare il display come contaminuti. Per attivare la funzione, e impostare la durata desiderata, utilizzare o . Premere per impostare la potenza su 0 W, quindi premere per avviare il conto alla rovescia.

Nota: il timer non attiva nessun ciclo di cottura. Per interrompere il timer in ogni momento, premere

Scaricare le Istruzioni per l'uso da www.hotpoint.eu per consultare utili tabelle di cottura e la tabella delle ricette testate, compilata per gli istituti di valutazione secondo le norme IEC 60705 e IEC 60350

PULIZIA

Non utilizzare pulitrici a getto di vapore.

Non usare pagliette metalliche, panni abrasivi e detergenti abrasivi o corrosivi che possano danneggiare le superfici.

SUPERFICI INTERNE ED ESTERNE

- Pulire le superfici con un panno umido. Se molto sporche, aggiungere qualche goccia di detergente neutro. Asciugare con un panno asciutto.
- Pulire il vetro della porta con detergenti liquidi specifici.
- A intervalli regolari o in caso di traboccamenti, togliere il piatto rotante e il suo supporto per pulire la base del forno, rimuovendo tutti i residui di cibo.
- Il grill non necessita di alcuna pulizia perché il calore intenso brucia direttamente lo sporco: attivare la funzione a intervalli regolari.

ACCESSORI

È possibile lavare in lavastoviglie tutti gli accessori.

RISOLUZIONE DEI PROBLEMI



Scaricare le istruzioni per l'uso da www.hotpoint.eu per maggiori informazioni

Problema	Possibile causa	Soluzione
Il forno non funziona	Interruzione di corrente elettrica. Disconnessione dalla rete principale.	Verificare che ci sia tensione in rete e che il forno sia collegato all'alimentazione elettrica. Spegner e riaccendere il forno e verificare se l'inconveniente persiste.
Il display mostra "Err".	Guasto software.	Contattare il più vicino Servizio Assistenza Clienti e specificare la lettera o il numero che segue "Err".
Il display visualizza un testo poco chiaro e sembra essere guasto.	Un'altra lingua impostata.	Contatta il Servizio Assistenza Tecnica più vicino.

SCHEDA DEL PRODOTTO

 La scheda del prodotto comprensiva dei dati energetici può essere scaricata dal sito internet docs.hotpoint.eu

COME OTTENERE LE ISTRUZIONI PER L'USO

>  Scaricare le istruzioni per l'uso dal sito internet docs.hotpoint.eu (è possibile usare questo QR Code) indicando il codice commerciale del prodotto.



> In alternativa, contattare il Servizio di Assistenza Clienti

CONTATTARE IL SERVIZIO ASSISTENZA CLIENTI

I contatti possono essere trovati sul manuale di garanzia. Quando si contatta il Servizio di Assistenza Clienti fornire i codici presenti sulla targhetta matricola del prodotto.

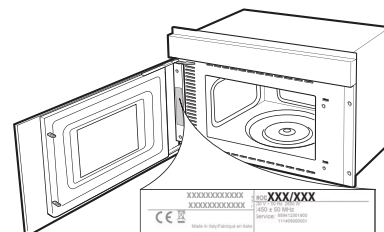

IKDIENAS LIETOŠANAS INSTRUKCIJA



PALDIES, KA IEGĀDĀJĀTIET HOTPOINT-ARISTON IZSTRĀDĀJUMU

Lai saņemtu pilnvērtīgu apkalpošanu un palīdzību,
lūdzu, reģistrējiet savu ierīci vietnē
www.hotpoint.eu/register



Drošības instrukciju un Lietošanas un apkopes
pamācību varat lejuplādēt, apmeklējot tīmekļa
vietni docs.hotpoint.eu un sekojot norādēm
šīs instrukcijas aizmugurē.



Pirms ierīces izmantošanas uzmanīgi izlasiet instrukcijas

PRODUKTA APRAKSTS

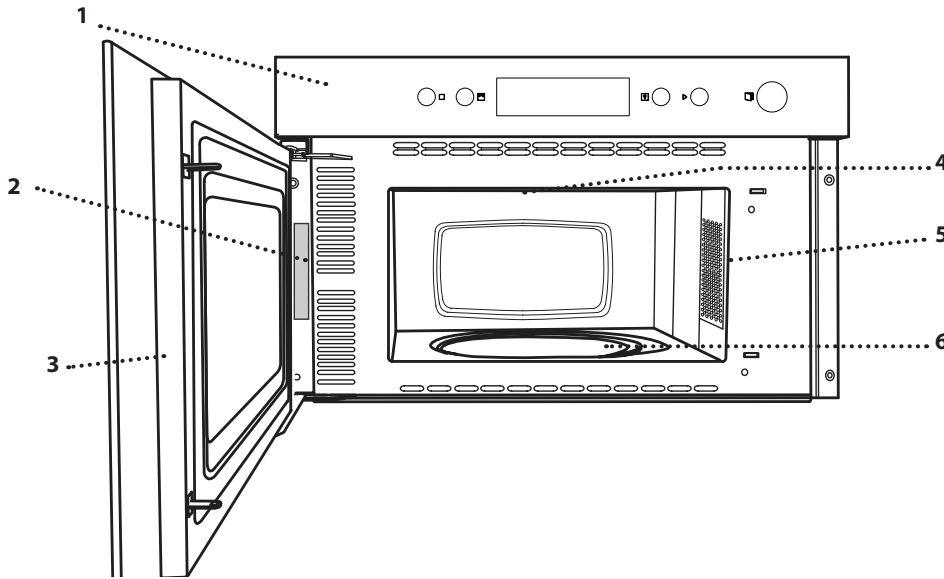

1. Vadības panelis
2. Datu plāksnīte
(nenovēliet)
3. Durvis
4. Augšējais sildelements / grils
5. Apgaismojums
6. Rotējošā plāte

VADĪBAS PANELIS

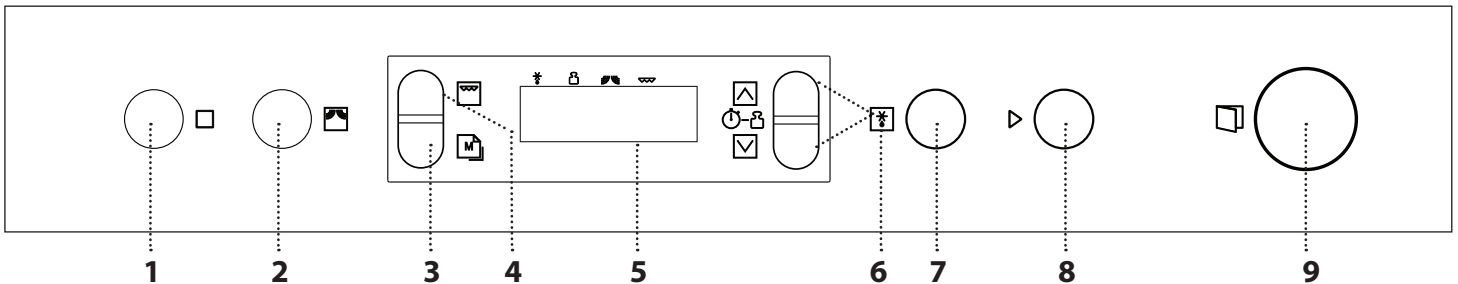

1. APTURĒT

Lai apturēt funkciju vai skaņas
signālu, atceltu iestatījumus vai
izslēgtu cepeškrāsni.

2. MIKROVIĻŅU FUNKCIJA / JAUDA

Lai atlasītu mikroviļņu funkciju un
iestatītu vēlamo jaudas līmeni.

3. IESTATĪJUMU ATMIŅĀ

4. GRILĒŠANAS FUNKCIJA

5. DISPLEJS

6. +/- POGAS

Funkcijas iestatījumu pielāgošanai
(piemēram, garums, svārs).

7. DEFROST DYNAMIC

8. STARTA POGA

Lai palaistu funkciju. Kad krāsns ir
izslēgta, tā aktivizē „Jet Start”
mikroviļņu funkciju.

9. DURVJU ATVĒRŠANAS POGA

ROTĒJOŠĀ PLATE

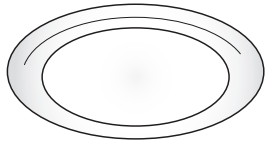

Izmantojiet rotējošo stikla plati visiem gatavošanas veidiem, novietojiet to uz īpašās pamatnes. Rotējošo plati vienmēr

jāizmanto par pamatni citiem traukiem un piederumiem.

ROTĒJOŠĀS PLATES PAMATNE

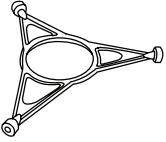

Pamatni izmantojiet tikai rotējošajai stikla platei. Nenovietojiet uz pamatnes citus priekšmetus.

STIEPĻU PLAUKTS

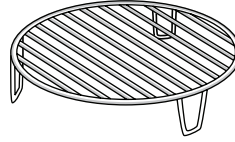

Tas ļauj novietot ēdienu tuvāk grilam, lai perfekti apbrūninātu to. Novietojiet stieplu plauktu uz rotējošās plates un pārliedzieties, ka tas nesaskaras ar citām virsmām.

VĀKS (JA IR PIEVIENOTS)

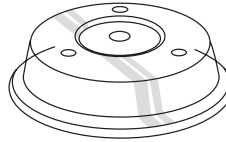

Tas ir noderīgs, ja gatavojat vai uzsildāt ēdienu mikroviļņu krāsnī.

Vāks novērš šļakatas, saglabā produktus sulīgus, un to var izmantot arī, lai izmantotu divus gatavošanas līmeņus. Nav piemērots grilēšanas funkcijām.

Piederumu skaits un veids var atšķirties atkarībā no iegādātā modeļa. Papildu piederumus, kas nav iekļauti komplektā, varat iegādāties pēcpārdošanas servisā.

Tirdzniecībā ir pieejami dažādi piederumi. Pirms pirkšanas pārliedzieties, vai tie ir piemēroti izmantošanai mikroviļņu krāsnī.

Gatavojot ar mikroviļņu funkciju, nedrīkst izmantot metāla traukus.

Vienmēr pārliedzieties, ka produkti un palīgierīces nenonāk saskarē ar krāsns iekšieni.

Pirms mikroviļņu krāsns ieslēgšanas vienmēr pārliedzieties, ka rotējošā plate var brīvi griezties. Pārliedzieties vai brīdī, kad ieliekat vai izņemat citus piederumus, rotējošā plate netiek izkustināta no vietas.

FUNKCIJAS



MIKROVIĻŅU REŽĪMS

Ātrai ēdienu un dzērienu pagatavošanai un uzsildīšanai.

JAUDA	IETEICAMS
750 W	Lai ātru uzsildītu ēdienus un dzērienus, kas satur lielu daudzumu ūdens, kā arī gaļu un dārzeņus.
500 W	Lai gatavotu zivis, gaļas mērces vai desiņas ar sieru vai olām. Gaļas pīrāgu vai makaronu sacepumu pabeigšanai.
350 W	Lēnai, vienmērīgai gatavošanai. Izcili piemērots sviesta vai šokolādes kausēšanai.
160 W	Sasalūšu produktu atkausēšanai, sviesta un siera kausēšanai.
0 W	Izmantojot tikai taimerī



GRILS

Apbrūnināšanai, grilēšanai un sacepumu gatavošanai. Gatavošanas laikā ēdienu ieteicams apgriezt. Labākam rezultātam grilu ieteicams priekšsildīt 3–5 minūtes. Ātrai ēdienu un sacepumu gatavošanai, apvienojot ar mikroviļņu funkciju.

JAUDA	ILGUMS (min)	IETEICAMS
500 W	14–18	Lazanja (400–500 g)
500 W	10–14	Zivs (600 g)
500 W	40–50	Vista (vesela; 1–1,2 kg)
350 W	15–18	Zivju sacepums (600 g)
0 W	–	Tikai apbrūnināšanai

Ieteicamie piederumi: stieplu plaukts



DEFROST DYNAMIC

Tādu produktu kā gaļas, putnu gaļas un zivs atsaldēšanai, ja produkta svars ir no 100 g līdz 2 kg. Produkti jānovieto tieši uz rotējošās stikla plates. Kad norādīts, apgrieziet ēdienu uz otru pusi.

. ATLASIET FUNKCIJU

Vienkārši nospiediet vēlamās funkcijas pogu.

IESTATIET ILGUMU



Pēc tam, kad atlasīta vēlamā funkcija, izmantojiet vai , lai iestatītu funkcijas darbības laiku.

Gatavošanas laikā funkcijas darbības laiku var mainīt, nospiežot vai , vai pagarināt darbības laiku par 30 sekundēm, nospiežot .

. IESTATIET MIKROVIĻŅU JAUDU



Nospiediet tik reizi, cik nepieciešams, lai iestatītu vēlamo mikroviļņu jaudu.

Lai lietotu mikroviļņu funkciju kopā ar grilu, atlasiet „Grilēšanas” funkciju, nospiežot , un pēc tam lietojiet , lai iestatītu mikroviļņu jaudu.

Lūdzu, ņemiet vērā: šo iestatījumu varat mainīt arī gatavošanas laikā, nospiežot .

. DEFROST DYNAMIC



Nospiediet , pēc tam izmantojiet vai , lai iestatītu ēdiena svaru.

Atkausēšanas laikā funkcija uz brīdi pārtrauks darboties, lai ļautu jums apgriezt ēdienu uz otru pusi. Kad darbība ir pabeigta, aizveriet durvis un nospiediet .

. AKTIVIZĒJIET FUNKCIJU

Tīklīdz ir atlasīti visi nepieciešamie iestatījumi, nospiediet , lai aktivizētu funkciju.

Jūs varat jebkurā laikā nospiegt , lai apturētu aktīvo funkciju.

. DROŠĪBAS SLĒDZENE



Šī funkcija tiek aktivizēta automātiski, lai krāsni nebūtu iespējams ieslēgt nejauši.

Lai palaistu funkciju, atveriet durvis, aizveriet tās un nospiediet .

. PAUZE

Ja vēlaties apturēt aktīvu funkciju, lai, piemēram, samaisītu vai apgrieztu ēdienu, atveriet durvis.

Lai atsāktu, aizveriet durvis un nospiediet .

. JET START

Ja krāsns ir izslēgta, nospiediet , lai aktivizētu gatavošanu ar mikroviļņu funkciju pie pilnas jaudas (750 W) uz 30 sekundēm.

Katru reizi, kad poga tiek atkal nospiesta, gatavošanas laiks tiek palielināts par 30 sekundēm.

. IESTATIET LAIKU



Kad krāsns ir izslēgta, nospiediet , līdz ekrānā sāk mirgot divi skaitļi, kas apzīmē stundas (kreisajā pusē).

Izmantojiet vai , lai iestatītu pareizo laiku, un nospiediet , lai apstiprinātu: displejā mirgos minūtes. Izmantojiet vai , lai iestatītu vēlamās minūtes, un nospiediet , lai apstiprinātu.

Lūdzu, ņemiet vērā: pēc ilgstošākiem elektropadeves pārrāvumiem laiks būs jāievada no jauna.

. TAIMERIS

Ja krāsns ir izslēgta, ekrānu iespējams izmantot kā taimerī. Lai aktivizētu funkciju un iestatītu vēlamo laiku, izmantojiet vai . Nospiediet , lai jaudas līmeni iestatītu uz 0 W, bet pēc tam nospiediet , lai sāktu laika atskaiti.

Lūdzu, ņemiet vērā: taimeris neaktivizē nevienu no gatavošanas cikliem.

Jūs varat jebkurā brīdī apturēt taimerī, nospiežot .

Lejuplādējiet Lietošanas un apkopes pamācību vietnē www.hotpoint.eu, lai iegūtu vērtīgus padomus un recepšu tabulu, kas ir saskaņota ar sertificēšanas iestādēm un atbilst standartiem IEC 60705 un IEC 60350.

TĪRĪŠANA

Neizmantojiet tvaika tīrītājus.

Neizmantojiet abrazīvus priekšmetus un abrazīvus/kodīgus tīrīšanas līdzekļus, jo tie var sabojāt ierīces virsmas.

IEKŠĒJĀS UN ĀRĒJĀS VIRSMAS

- Tīriet virsmu ar mīkstu, mitru lupatiņu. Ja tās ir ļoti netīras, pievienojiet ūdenim dažus pilienus mazgājamā līdzekļa ar neitrālu pH līmeni. Noslaukiet virsmu ar sausu drānu.
- Tīriet durvju stiklu ar piemērotu šķidro mazgāšanas līdzekli.
- Ik pa laikam vai gadījumos, kad kaut kas ir izšļakstījies, noņemiet rotējošo plati un tās pamatni, lai iztīrītu krāsns pamatni un notīrītu ēdiena atlikumus.
- Grils nav jātīra, jo lielais karstums izdedzina visus netīrumus. Lietojiet šo funkciju regulāri.

PIEDERUMI

Visus piederumus varat mazgāt trauku mazgājamā mašīnā.

PROBLĒMU RISINĀŠANA



Lai uzzinātu vairāk, lejuplādējiet Lietošanas un apkopes pamācību vietnē www.hotpoint.eu

Problēma	Iespējamais cēlonis	Risinājums
Cepeškrāsns nedarbojas	Strāvas pārrāvums. Atvienojiet no elektrotīkla.	Pārbaudiet, vai elektrotīklā ir strāva un vai cepeškrāsns ir pievienots elektrības padevei. Izslēdziet cepeškrāsni un vēlreiz ieslēdziet to, lai redzētu, vai kļūme ir novērsta.
Ekrānā redzams kļūdas paziņojums „Err”.	Programmatūras kļūme.	Sazinieties ar tuvāko pēcpārdošanas servisu un nosauciet numuru, kas norādīts pēc burta „F”.
Displejs uzrāda neskaidru tekstu un šķiet bojāts.	Cits valodu kopums.	Sazinieties ar tuvāko pēcpārdošanas klientu apkalpes centru.

TEHNISKIE DATI

Pilnu izstrādājuma specifikāciju, tajā skaitā energoefektivitātes rādītājus, varat lejuplādēt tīmekļa vietnē docs.hotpoint.eu

KĀ IEGŪT LIETOŠANAS UN APKOPES INSTRUKCIJU

> Lejuplādējiet Lietošanas un apkopes pamācību mūsu tīmekļa vietnē docs.hotpoint.eu

(izmantojiet šo QR kodu), norādot izstrādājuma rūpniecisko kodu.

> Alternatīvi varat sazināties ar mūsu pēcpārdošanas servisu



SAZINIETIES AR PĒCPĀRDOŠANAS SERVISU

Kontaktinformāciju varat atrast garantijas grāmatiņā. Sazinoties ar mūsu pēcpārdošanas servisu, lūdzu, nosauciet kodus, kas redzami izstrādājuma datu plāksnītē.

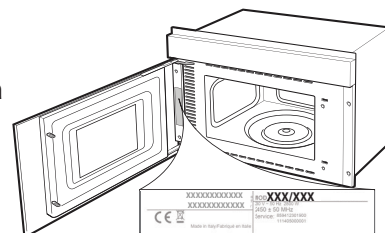

KASDIENIO NAUDOJIMO VADOVAS



DĖKOJAME, KAD ĮSIGIJOTE „HOTPOINT - ARISTON“ GAMINĮ.
Kad galėtumėte pasinaudoti visapuse technine priežiūra ir palaikymu, užregistruokite savo gaminį svetainėje www.hotpoint.eu/register



Apsilankykite mūsų svetainėje adresu docs.hotpoint.eu ir, vykdydami šios brošiūros nugarėlėje pateiktus nurodymus, atsisiųskite naudojimo ir priežiūros vadovą.

! Prieš naudodamiesi gaminiu, atidžiai perskaitykite saugos instrukcijas

GAMINIO APRAŠYMAS

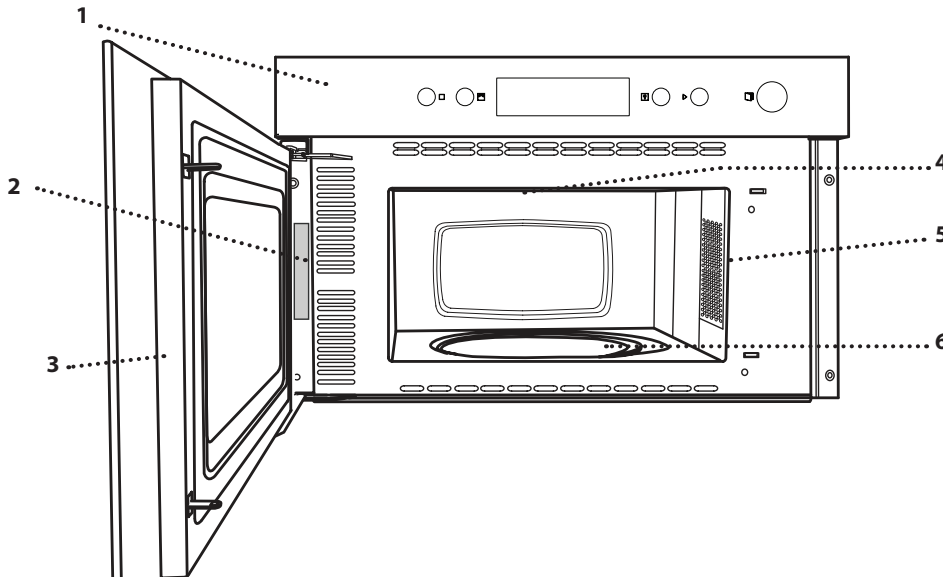

- 1. Valdymo skydelis
- 2. Duomenų plokštelė (nenuimkite)
- 3. Durelės
- 4. Viršutinis kaitinimo elementas / keptuvas
- 5. Lemputė
- 6. Sukamasis padėklas

VALDYMO SKYDELIS

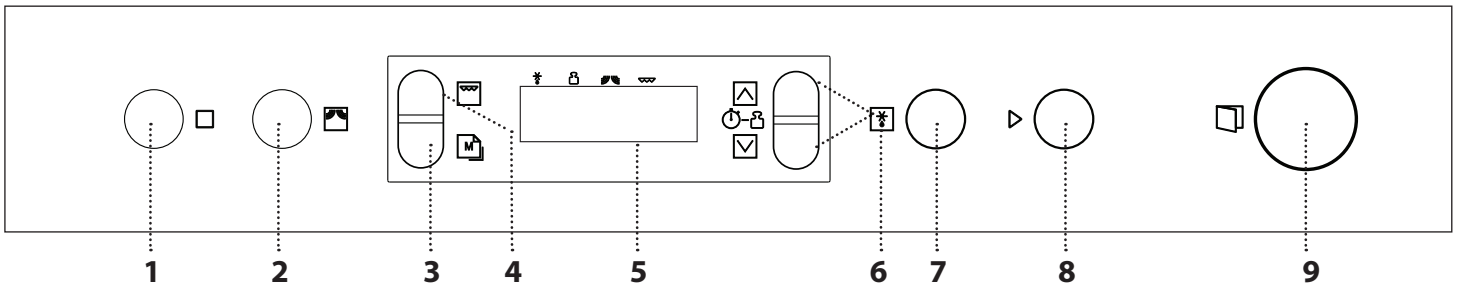

1. SUSTABDYMAS

Naudojama sustabdyti funkciją arba išjungti garso signalą, atšaukti nustatymus ir išjungti krosnelę.

2. MIKROBANGŲ FUNKCIJA / GALIA

Pasirenkama mikrobangų funkcija ir nustatomas reikiamas galios lygis.

3. NUSTATYMŲ ATMINTIS

4. KEPIMO ANT GROTELIŲ FUNKCIJA

5. EKRANAS

6. +/- MYGTUKAI

Naudojami reguliuojant funkcijos nustatymus (pvz., gaminimo laiką, svorį ir pan.).

7. DEFROST DYNAMIC

8. PALEIDIMAS

Paleidžiama funkcija. Jei krosnelė išjungta, įjungžiama mikrobangų krosnelės funkcija „Jet Start“.

9. DURELIŲ ATIDARYMO MYGTUKAS

SUKAMASIS PADĖKLAS

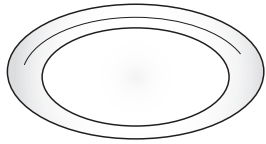

Stiklinį sukamąjį padėklą padėkite ant atramos ir naudokite visiems gaminimo metodams.

Stiklinį sukamąjį padėklą reikia visada naudoti kaip atramą kitoms talpoms ar priedams.

SUKAMOJO PADĖKLO ATRAMA

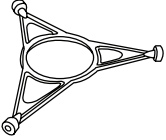

Naudojama tik su stikliniu sukamuoju padėklu. Draudžiama ant atramos dėti kitus priedus.

GROTELĖS

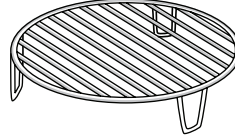

Naudojant šias grotelės, maistas būna arčiau keptuvo, todėl puikiai tinka paskrudinti patiekalui. Grotelės padėkite ant sukamojo padėklo ir įsitikinkite, kad jis nesiliečia prie kitų paviršių.

DANGTIS (JEI PATEIKTAS)

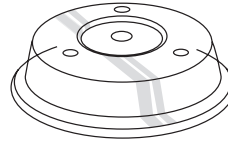

Juo uždengiamas mikrobangomis gaminamas ar šildomas maistas.

Dangtis apsaugo nuo tiškalių, išlaiko maisto drėgmę bei naudojamas gaminti dviem lygiais. Jo negalima naudoti pasirinkus bet kurią keptuvo funkciją.

Priedų skaičius ir tipas gali skirtis atsižvelgiant į įsigytą modelį. Kitų priedų galima nusipirkti atskirai techninės priežiūros centre.

Rinkoje parduodama įvairių priedų. Prieš pirkdami priedą, įsitikinkite, kad jis tinka naudoti mikrobangų krosnelėje ir yra atsparus karščiui.

Gaminant mikrobangomis negalima naudoti metalinių indų maistui ar gėrimams.

Kai maistą ir priedus dedate į mikrobangų krosnelę, žiūrėkite, kad jie neliestų vidinių krosnelės sienelių.

Prieš įjungdami krosnelę, visada patikrinkite, ar sukamasis padėklas gali laisvai sukis. Būkite atsargūs ir nepajudinkite sukamojo padėklo, kai įdedate arba išimate kitus priedus.

FUNKCIJOS



MIKROBANGŲ KROSNELĖ

Naudojama greitai pagaminti ir pašildyti maistą ar gėrimus.

GALIA	REKOMENDUOJAMA
750 W	Gėrimų arba kito maisto, kuriame yra didelis kiekis vandens, arba mėsos ir daržovių pakartotinis pašildymas.
500 W	Žuvies, padažų mėsai arba padažų, kurių sudėtyje yra sūrio ar kiaušinių, gamyba. Pyragų su mėsos įdaru ar makaronų apkepų apkepinimas.
350 W	Lėtas gaminimas. Puikiai tinka išlydyti sviestą ar šokoladą.
160 W	Užšaldyto maisto atitirpinimas arba sviesto ir sūrio minkštinimas.
0 W	Tik naudojant laikmatį



KEPINIMAS

Skrudinimas, kepimas ant grotelių ir apkepėlių gaminimas. Gaminimo metu maistą rekomenduojama apversti. Siekiant geriausių rezultatų, patariama įkaitinti keptuvą 3–5 min. Tinka norint greitai paruošti maistą ar apkepėles kartu naudojant mikrobangų funkcijas.

GALIA	TRUKMĖ (min.)	REKOMENDUOJAMA
500 W	14 - 18	Lazanija (400 - 500 g)
500 W	10 - 14	Žuvis (600 g)
500 W	40 - 50	Vištiena (visa; 1 - 1,2 kg)
350 W	15 - 18	Žuvies apkepas (600 g)
0 W	-	Tik skrudinimas

Rekomenduojami priedai: grotelės



DEFROST DYNAMIC

Šią funkciją naudokite mėsai, paukštienai, žuviai greitai atitirpdyti (nuo 100 g iki 2 kg). Maistą reikia sudėti tiesiai ant stiklinio besisukančio padėklo. Paraginus, apverskite maistą.

. PASIRINKITE FUNKCIJĄ

Tiesiog spauskite norimos pasirinkti funkcijos mygtuką.

. NUSTATYKITE LAIKĄ



Kai pasirinksite funkciją, naudodamiesi arba nustatykite funkcijos veikimo laiką.

Laiką gaminimo metu galite keisti paspausdami arba arba galite padidinti gaminimo laiką 30 sek. kaskart paspausdami

. NUSTATYKITE MIKROBANGŲ GALIĄ



Spauskite pakartotinai, kol pasirinksite reikiamą mikrobangų galios lygį.

Jei norite kartu naudoti mikrobangų ir keptuvo funkcijas, spausdami pasirinkite keptuvo funkciją, tuomet naudodamiesi nustatykite mikrobangų galią.

Atkreipkite dėmesį: šį nustatymą galite pakeisti gaminimo metu paspausdami .

. DEFROST DYNAMIC



Paspauskite , tada naudodamiesi arba nustatykite maisto svorį.

Atitirpinimo metu funkcija bus trumpam pristabdyta, kad galėtumėte apversti maistą. Apvertę uždarykite dureles ir paspauskite .



. ĮJUNKITE FUNKCIJĄ

Pritaikę reikiamus nustatymus, paspauskite ir suaktyvinkite funkciją.

Jei norite pristabdyti šiuo metu aktyvią funkciją, bet kuriuo metu galite paspausti .

. APSAUGINIS UŽRAKTAS

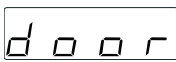

Siekiant išvengti atsitiktinio krosnelės įjungimo, ši funkcija įjungiama automatiškai. Atidarykite ir uždarykite dureles, tada paspauskite ir įjunkite pasirinktą funkciją.

. PRISTABDYMAS

Jei norite pristabdyti veikiančią funkciją ir pamaišyti ar apversti maistą, tiesiog atidarykite dureles.

Norėdami tęsti gaminimą, uždarykite dureles ir paspauskite .

. JET START

Jei krosnelė išjungta, paspauskite ir įjunkite gaminimą mikrobangomis didžiausia galia (750 W) 30 sek.

Kiekvieną kartą, kai nuspaudžiamas mygtukas , gaminimo laikas pratęsiamas po 30 sek.

. NUSTATYKITE LAIKĄ



Kai krosnelė išjungta, spauskite , kol pradės mirksėti du valandų skaitmenys (kairėje).

Naudodamiesi arba nustatykite valandas ir patvirtinkite paspausdami . Ekране mirksės minutės. Naudodamiesi arba nustatykite minutes ir patvirtinkite paspausdami .

Atkreipkite dėmesį: atsinaujinus elektros tiekimui, gali tekti nustatyti laiką dar kartą.

. LAIKMATIS

Išjungtos orkaitės ekraną galima naudoti kaip laikmatį. Jei norite suaktyvinti funkciją ir nustatyti reikiamą laiką, paspauskite arba . Spauskite ir nustatykite 0 W galią, tada paspauskite ir suaktyvinkite atgalinę laiko atskaitą.

Atkreipkite dėmesį: laikmatis negali įjungti gaminimo ciklo. Jūs galite bet kada sustabdyti laikmatį paspausdami .

www.hotpoint.eu Atsisiųskite naudojimo ir priežiūros vadovą iš www.hotpoint.eu ir peržiūrėkite naudingas gaminimo lenteles bei patikrintų receptų lentelę, sudarytą sertifikuotų institucijų vadovaujantis IEC 60705 ir IEC 60350 standartais.

Nenaudokite valymo garais įrangos.

Valydami nenaudokite abrazyvių šveitiklių arba abrazyvių / ėsdinančių valymo priemonių; jos gali pažeisti prietaiso paviršius.

KROSNELĖS IŠORINIAI PAVIRŠIAI

- Paviršius valykite drėgna šluoste. Jei paviršiai labai nešvarūs, užlašinkite kelis lašus neutralaus pH ploviklio. Nušluostykite sausa šluoste.
- Durelių stiklą valykite tinkamu skystu plovikliu.
- Reguliariai arba kai yra daug tiškalių, išimkite sukamąjį padėklą bei jo atramą ir išvalykite krosnelės kameros dugną, kad pašalintumėte visus maisto likučius.
- Keptuvo valyti nereikia, nes dėl intensyvaus karščio nešvarumai sudega. Naudokite šią funkciją reguliariai.

PRIEDAI

Visus priedus galima plauti indaplovėje.

TRIKČIŲ ŠALINIMAS



Naudojimo ir priežiūros vadovą atsisiųskite iš www.hotpoint.eu dėl išsamesnės informacijos

Problema	Galima priežastis	Sprendimas
Orkaitė neveikia	Netiekiamas maitinimas. Išjunkite iš elektros tinklo.	Patikrinkite, ar tinkle yra elektros energijos ir ar orkaitė prijungtas elektros maitinimas. Orkaitę išjunkite, vėl įjunkite ir patikrinkite, ar triktis nepašalinta.
Ekrane rodoma „Err“ (klaida).	Programinės įrangos gedimas.	Kreipkitės į artimiausią techninės priežiūros centrą ir nurodykite raidę arba skaičių po raidės „Err“.
Ekrane rodomas neaiškus tekstas ir atrodo, kad įrenginys yra sugedęs.	Nustatyta kita kalba.	Kreipkitės į artimiausią techninės priežiūros centrą.

TECHNINĖS SPECIFIKACIJOS

Visas gaminio specifikacijas, įskaitant energijos efektyvumo klasę, galima atsisiųsti iš mūsų svetainės docs.hotpoint.eu

KUR GAUTI NAUDOJIMO IR PRIEŽIŪROS VADOVĄ

> Naudojimo ir priežiūros vadovą atsisiųskite iš mūsų svetainės docs.hotpoint.eu



(galite naudoti šį kodą), tik nurodykite savo gaminio komercinį kodą.

> Arba kreipkitės į techninės priežiūros centrą

SUSISIEKIMAS SU TECHNINĖS PRIEŽIŪROS CENTRU

Visą kontaktinę informaciją rasite garantijos sąlygų lankstinuke. Techninės priežiūros centre būtina pateikti gaminio duomenų plokštelėje nurodytus kodus.

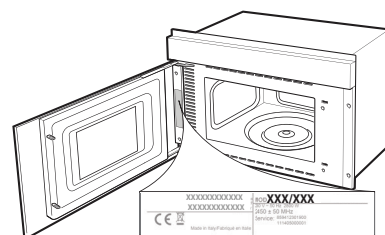

400011600008

DAGLIG REFERANSE VEILEDNING



TAKK FOR DITT KJØP AV ET HOTPOINT - ARISTON-PRODUKT

For å motta mer omfattende hjelp og støtte, vennligst registrere produktet på www.hotpoint.eu/register



Du kan laste ned sikkerhetsinstrukser og bruks- og vedlikeholdsveiledningen ved å besøke vår hjemmeside docs.hotpoint.eu og følge instruksene bakerst i dette heftet.



Les instruksjonene nøye før du bruker produktet

BESKRIVELSE AV PRODUKTET

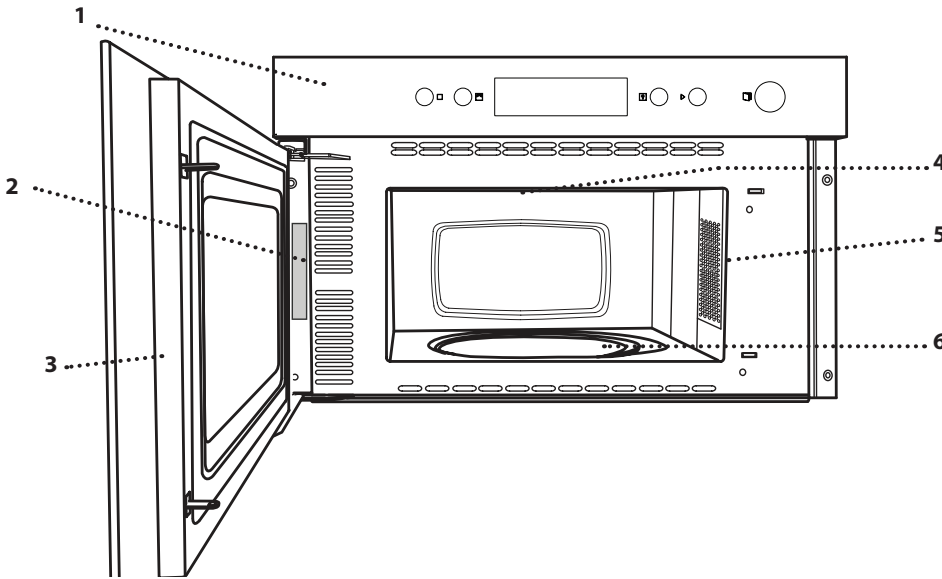

1. Kontrollpanel
2. Identifikasjonsskilt
(må ikke fjernes)
3. Dør
4. Øvre varmeelement / grill
5. Lys
6. Roterende tallerken

BETJENINGSPANEL

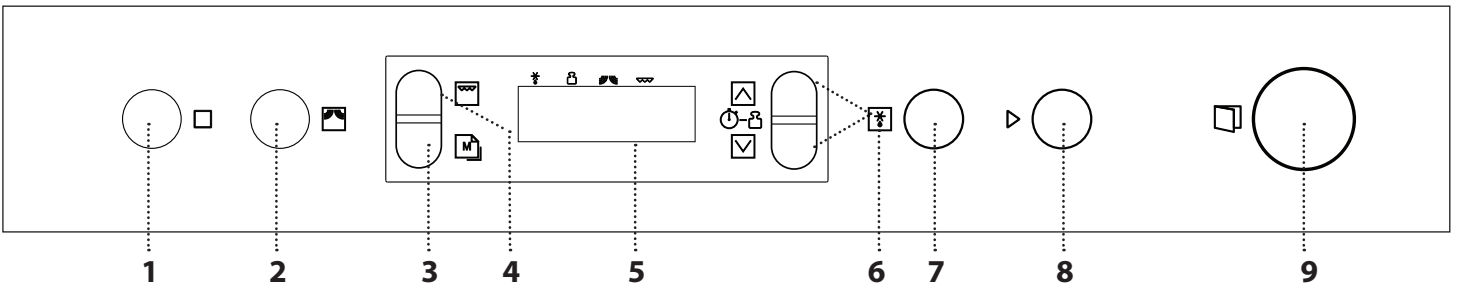

1. STOPP

For å stoppe en funksjon eller et lydsignal, ved å slette innstillingene og slå av ovnen.

2. MIKROBØLGE-FUNKSJON / EFFEKT

For å velge mikrobølgefunksjonen og stille inn ønsket effektnivå.

3. MINNE-INNSTILLINGER

4. GRILL-FUNKSJON

5. DISPLAY

6. +/- KNAPPER

For regulering av innstillinger til en funksjon (f.eks. tilberedningstid, vekt).

7. DEFROST DYNAMIC

8. START

For å starte en funksjon. Når ovnen er slått av, aktiveres "Jet Start" mikrobølgeovn funksjonen.

9. KNAPP FOR ÅPNING AV DØR

ROTARENDE TALLERKEN

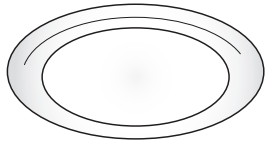

Plassert på sin støtte, kan den roterende glasstallerkenen brukes med alle metodene for tilberedning.

Den roterende tallerkenen må

alltid brukes som base for andre beholdere og tilbehør.

STØTTE TIL DEN ROTARENDE TALLERKENEN

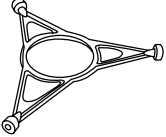

Bruk kun støtten til den roterende glasstallerkenen. Ikke plasser andre tilbehør på støtten.

RIST

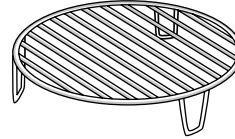

Dette gjør at du kan plassere maten nærmere grillen, for å oppnå en perfekt gyllen farge på maten din. Sett risten på den roterende tallerkenen, og

påse at den ikke kommer i kontakt med andre overflater.

DEKSEL (HVIS DET MEDFØLGER)

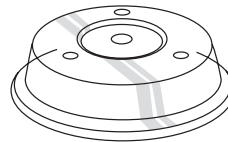

Nyttig for å dekke mat mens den lages eller for oppvarming i mikrobølgeovn.

Dekselet reduserer sprut, holder matvarene fuktige og kan også

brukes til å lage to kokenivåer. Det er ikke egnet for noen av grill-funksjonene.

Mengden og type tilbehør kan variere i henhold til hvilken modell som kjøpes. Annet tilbehør som ikke medfølger kan kjøpes separat fra Kundeservicen.

Det er en rekke tilbehør tilgjengelig på markedet. Før du kjøper tilbehør, påse at det er egnet for bruk i mikrobølgeovn og tåler ovnstemperaturer.

Metalliske beholdere for mat eller drikke bør aldri brukes under tilberedning i mikrobølgeovn.

Pass alltid på at mat og tilbehør ikke kommer i kontakt med de innvendige veggene i ovnen.

Pass alltid på at den roterende tallerkenen kan dreie fritt før du starter ovnen. Pass på å ikke velte den roterende tallerkenen mens du setter inn eller tar ut annet tilbehør.

FUNKSJONER



MIKROBØLGER

For raskt å tilberede og varme opp mat eller drikke.

EFFEKT	ANBEFALT FOR
750 W	Rask oppvarming av drikke eller andre matvarer med høyt vanninnhold eller kjøtt og grønnsaker.
500 W	Tilberedning av fisk, kjøttsauser eller sauser som inneholder ost eller egg. Avsluttende tilberedning av kjøttpaier eller pastaretter.
350 W	Langsom, forsiktig matlaging. Perfekt for å smelte smør eller sjokolade.
160 W	Tining av frosne matvarer eller mykgjøring av smør og ost.
0 W	Bare ved bruk av timeren



GRILL

For brunng, grilling og gratenger når den brukes alene. Vi anbefaler å snu maten under tilberedningen. For best resultat, forvarm grillen i 3-5 minutter. For rask tilberedning av gratinerte retter, kombinert med mikrobølgen.

EFFEKT	VARIGHET (min)	ANBEFALT FOR
500 W	14 - 18	Lasagne (400 - 500 g)
500 W	10 - 14	Fisk (600 g)
500 W	40 - 50	Kylling (hel; 1-1,2 kg)
350 W	15 - 18	Fiskegrateng (600 g)
0 W	-	Kun brunng

Anbefalt tilbehør: rist



DEFROST DYNAMIC

For raskt tining av mat som kjøtt, fjærfe, fisk som veier mellom 100 g og 2 kg. Mat bør plasseres direkte på den roterende tallerkenen i glass. Snu maten når du blir minnet om det.

. VELG EN FUNKSJON

Trykk ganske enkelt på knappen for funksjonen du ønsker, for å velge den.

. STILL INN TILBEREDNINGSTIDEN



Etter at du har valgt funksjonen du ønsker, bruk eller for å stille inn tilberedningstiden.

Tiden kan endres under steking ved å trykke på eller eller ved å øke varigheten med 30 sekund hver gang en trykker .

. STILL INN EFFEKTEN PÅ MIKROBØLGEOVNEN



Trykk så mange ganger du ønsker for å stille inn effektnivået til mikrobølgene.

For å bruke mikrobølgene kombinert med grillen, velg funksjonen for "Grill" ved å trykke og bruk deretter for å stille inn mikrobølgenes styrke.

Merk: Du kan også endre denne innstillingen mens steking pågår ved å trykke .

. DEFROST DYNAMIC



Trykk , bruk deretter eller for å stille inn matens vekt.

Under opptining, settes funksjonen på pause i en kort stund for at du skal kunne snu maten. Når operasjonen er avsluttet, lukk døren og trykk .

. AKTIVER FUNKSJONEN

Når du har fastsatt alle innstillingene du trenger, trykk på for å aktivere funksjonen.

Du kan trykke når som helst for å sette funksjonen som for øyeblikket er aktiv, i pause.

.SIKKERHETSLÅS



Denne funksjonen aktiveres automatisk for å hindre at ovnen blir slått på

utilsiktet. Åpne og lukk døren, og trykk deretter på for å starte funksjonen.

. PAUSE

For å sette en aktiv funksjon på pause, for eksempel for å røre i eller snu maten, er det tilstrekkelig å åpne døren.

For å starte den opp igjen, lukk døren og trykk på .

. JET START

Når ovnen er slått av, trykker du på for å aktivere matlaging med mikrobølge-funksjon stilt inn på full effekt (750 W) i 30 sekunder.

Hver gang knappen trykkes igjen, vil steketiden økes med ytterligere 30 sekunder.

. STILL INN TIDEN



Med avslått ovn, trykk helt til de to sifrene for time (på venstre side)

begynner å blinke.

Bruk eller for å stille inn riktig time og trykk på for å bekrefte: Minuttene vil blinke på displayet.

Bruk eller for å stille inn minuttene og trykk på for å bekrefte.

Merk: Du må kanskje stille inn klokken på nytt etter langvarige strømbrydd.

. TIMER

Når ovnen er slått av, kan skjermen brukes som en timer. For å aktivere funksjonen og stille inn hvor tilberedningstiden du ønsker, bruk eller . Trykk på for å stille effekten på 0 W, trykk deretter for å aktivere nedtellingen.

Merk: Timeren aktiverer ikke noen av kokesyklusene. For å stoppe kjøkkentimeren når som helst ved å trykke på .

RENGJØRING

Ikke bruk damprengjøringsutstyr.

Ikke bruk stålull, skuresvamber eller slipende/etsende rengjøringsmidler, da disse kan skade apparatets overflate.

INDRE OG YTRE OVERFLATER

- Gjør overflatene rene med en fuktig klut . Hvis de er svært tilsmussede, tilsettes noen dråper nøytralt rengjøringsmiddel. Tørk med en tørr klut.
- Rengjør dørglasset med et egnet flytende vaskemiddel.
- Med jevne mellomrom, eller dersom det søles, fjern den roterende tallerkenen og dens støtte for å gjøre ren bunnen i ovnen ved å fjerne alle matrestene.
- Grillen trenger ikke rengjøring, fordi den intense varmen brenner bort smusset. Bruk denne funksjonen med jevne mellomrom.

TILBEHØR

Alt tilbehør kan vaskes i oppvaskmaskin.

PROBLEMLØSNING



Last ned bruks- og vedlikeholdsveiledningen www.hotpoint.eu for ytterligere informasjon

Problem	Mulig årsak	Løsning
Ovnen virker ikke	Strømbryt. Den er koplet fra nettet.	Kontroller at det ikke er strømbryt og påse at ovnen er tilkoblet strømmettet. Slå av og på ovnen og se om problemet har løst seg.
Display viser "Err".	Programvarefeil.	Ta kontakt med nærmeste Kundeservice og oppgi bokstaven eller nummeret som følger "Err".
Displayet viser uklar tekst og ser ut til å være ødelagt.	Et annet språk er stilt inn.	Ta kontakt med ditt nærmeste Ettersalgsservicesenter.

TEKNISKE DATA

En komplett produktspesifikasjon, herunder verdier om energieffektivitet, kan lastes ned fra vår hjemmeside docs.hotpoint.eu

HVORDAN DU FÅR BRUKS- OG VEDLIKEHOLDSVEILEDNINGEN

> Last ned Bruk og vedlikeholdsveiledningen fra vår hjemmeside docs.hotpoint.eu



(du kan bruke denne QR-kode) ved å spesifisere produktets kommersielle kode.

> Alternativt, ta kontakt med vår Kundeservice

HENVEND DEG TIL KUNDESERVICE

Du vil finne informasjon om våre kontakter i garantihåndboken. Når du kontakter vår Kundeservice, vennligst oppgi kodene som er oppgitt på produktets typeskilt.

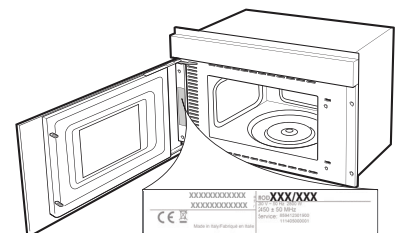

400011600008

PRZEWODNIK UŻYTKOWNIKA

DZIĘKUJEMY ZA ZAKUP URZĄDZENIA HOTPOINT - ARISTON



Aby móc korzystać z programu kompleksowej pomocy i wsparcia, należy zarejestrować swój produkt na stronie www.hotpoint.eu/register



Zasady bezpieczeństwa oraz Instrukcję obsługi i konserwacji urządzenia można pobrać odwiedzając naszą stronę docs.hotpoint.eu i postępując zgodnie ze wskazówkami zamieszczonymi na odwrocie tej broszury.

! Przed przystąpieniem do eksploatacji produktu należy uważnie przeczytać zasady bezpieczeństwa

OPIS PRODUKTU

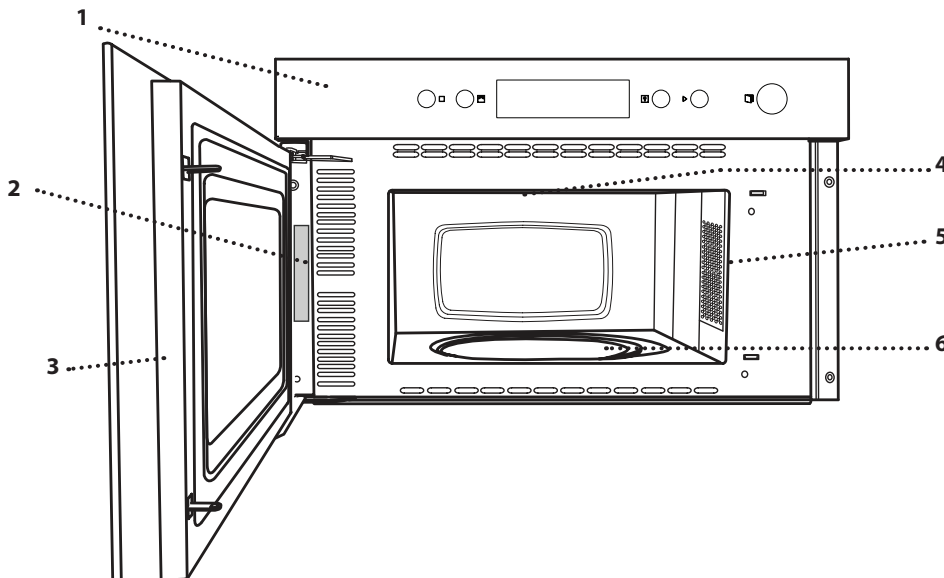

1. Panel sterowania
2. Tabliczka znamionowa
(nie zdejmować)
3. Drzwiczki
4. Grzałka górna/grill
5. Lekkie
6. Talerz obrotowy

PANEL STEROWANIA

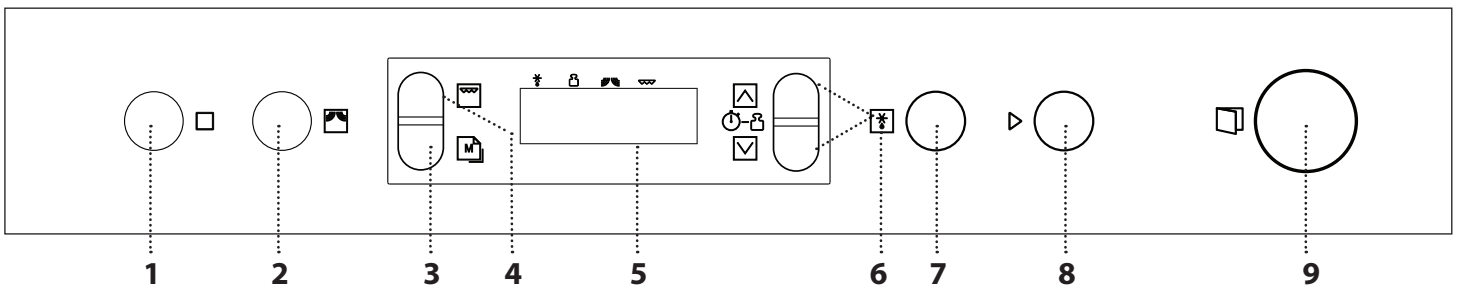

1. STOP

Do zatrzymywania funkcji lub wyłączenia sygnału dźwiękowego, anulowania ustawień oraz wyłączenia kuchenki.

2. FUNKCJA MIKROFALE / MOC

Do wybierania funkcji mikrofal i ustawienia żądanego poziomu mocy.

3. PAMIĘĆ USTAWIEŃ

4. FUNKCJA GRILL

5. WYŚWIETLACZ

6. PRZYCISKI + / -

Do regulacji ustawień danej funkcji (np. długość czasu, waga).

7. DEFROST DYNAMIC

8. START

Do włączania funkcji. Kiedy kuchenka mikrofalowa jest wyłączona, uruchamia funkcję mikrofal "Jet Start".

9. PRZYCISK OTWIERANIA DRZWICZEK



TALERZ OBROTOWY

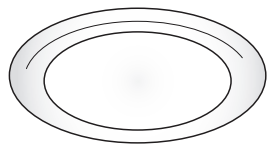

Umieszczony na podstawie, szklany talerz obrotowy może być używany do wszystkich metod gotowania.

Talerz obrotowy musi zawsze stanowić podstawę dla innych pojemników i akcesoriów.

PODSTAWKA POD TALERZ OBROTOWY

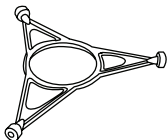

Podstawki należy używać tylko ze szklanym talerzem obrotowym. Nie należy umieszczać na podstawie innych akcesoriów.

RUSZT

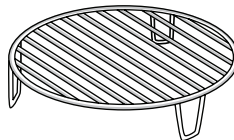

Pozwala umieszczać potrawy bliżej grilla, dzięki czemu zostają doskonale przypieczone. Umieścić ruszt na talerzu obrotowym,

upewniając się, że nie styka się z innymi powierzchniami.

PRZYKRYWKA (ZALEŻNIE OD WYPOSAŻENIA)

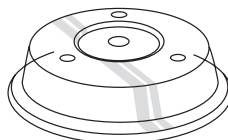

Służy do przykrywania potraw gotowanych lub podgrzewanych w kuchenke mikrofalowej.

Przykrywka zmniejsza ilość zabrudzeń, zachowuje odpowiednią wilgotność potraw i umożliwia tworzenie dwóch poziomów gotowania. Nie używać z żadną z funkcji grilla.

Liczba i typ akcesoriów mogą różnić się w zależności od zakupionego modelu.

Akcesoria dodatkowe, których nie ma w zestawie, można kupić oddzielnie w punkcie serwisu technicznego.

Na rynku dostępnych jest wiele różnych akcesoriów. Przed ich zakupem należy upewnić się, czy nadają się do kuchenek mikrofalowych i są odporne na temperatury panujące w jej komorze.

Podczas gotowania w kuchenke mikrofalowej nigdy nie powinno się używać metalowych pojemników na jedzenie lub napoje.

Należy zawsze upewnić się, że ani jedzenie, ani akcesoria nie stykają się z wewnętrznymi ściankami kuchenki mikrofalowej.

Przed uruchomieniem kuchenki należy zawsze sprawdzić, czy talerz obrotowy może się swobodnie obracać. Wkładając lub wyjmując inne akcesoria, należy zwrócić uwagę, aby nie odłączyć talerza obrotowego.

FUNKCJE



MIKROFALE

Do szybkiego gotowania oraz odgrzewania potraw i napojów.

MOC	ZALECENIA
750 W	Szybkie podgrzewanie napojów lub potraw o dużej zawartości wody, także mięsa i warzyw.
500 W	Gotowanie ryb, sosów mięsnych lub sosów zawierających ser lub jaja. Dogotowywanie tart mięsnych lub zapiekanych makaronów.
350 W	Powolne, delikatne gotowanie. Doskonale do rozpuszczania masła lub czekolady.
160 W	Rozmrażanie mrożonych produktów lub zmiękczenie masła i sera.
0 W	Tylko podczas stosowania timera



GRILL

Funkcja, stosowana oddzielnie, służy do przypiekania, grillowania i zapiekania. Zaleca się obracać potrawy podczas pieczenia. Dla uzyskania najlepszych rezultatów zalecamy wstępne nagrzewanie grilla przez 3-5 minut. Do szybkiego gotowania i przypiekania potraw, przy wykorzystaniu mikrofal.

MOC	CZAS TRWANIA (min.)	ZALECENIA
500 W	14 - 18	Lasagne (400 - 500 g)
500 W	10 - 14	Ryba (600 g)
500 W	40 - 50	Kurczak (w całości; (1 -1,2 kg)
350 W	15 - 18	Zapiekana ryba (600 g)
0 W	-	Tylko przypiekanie

Zalecane akcesoria: ruszt



DEFROST DYNAMIC

Służy do szybkiego rozmrażania produktów żywnościowych tj. mięso, drób i ryby, ważących od 100 g do 2 kg.

Potrawy powinny być umieszczone bezpośrednio na szklanym talerzu obrotowym. Po pojawieniu się odpowiedniego komunikatu obrócić potrawę na drugą stronę.

. WYBÓR FUNKCJI

Aby wybrać żadaną funkcję, wystarczy nacisnąć odpowiadający jej przycisk.

. USTAWIENIE DŁUGOŚCI CZASU



Po wybraniu żadanej funkcji za pomocą lub ustawić długość czasu jej wykonywania.

Czas ten można zmieniać, naciskając lub , lub zwiększając długość czasu o 30 sekund za każdym naciśnięciem .

. USTAWIENIE MOCY MIKROFALI



Naciskać tyle razy, ile to konieczne, aby wybrać żadany poziom mocy mikrofal.

Aby używać mikrofal w połączeniu z grillem, wybierz funkcję „Grill”, przyciskając a następnie , by ustawić moc mikrofal.

Uwaga: To ustawienie można również zmienić podczas gotowania, naciskając .

. DEFROST DYNAMIC



Nacisnąć , a następnie za pomocą lub ustawić wagę żywności.

Podczas rozmrażania funkcja nagle zostanie przerwana, aby umożliwić obrócenie produktu na drugą stronę. Po wykonaniu tej czynności zamknąć drzwiczki i nacisnąć .



. WŁĄCZANIE FUNKCJI

Po wprowadzeniu wszystkich żądanych ustawień nacisnąć , aby włączyć funkcję.

Aby wstrzymać wykonywanie bieżącej funkcji, w dowolnym momencie można nacisnąć .

. BLOKADA BEZPIECZEŃSTWA



Ta funkcja jest aktywowana automatycznie, by zapobiec przypadkowemu włączeniu się kuchenki mikrofalowej. Otworzyć i zamknąć drzwiczki, a następnie nacisnąć , aby włączyć wybraną funkcję.

. PAUZA

Aby zatrzymać aktywną funkcję, na przykład w celu wymieszania lub obrócenia potrawy na drugą stronę, należy po prostu otworzyć drzwiczki urządzenia.

Aby włączyć ją ponownie, zamknąć drzwiczki i nacisnąć .

. JET START

Kiedy kuchenka mikrofalowa jest wyłączona, nacisnąć , aby na 30 sekund uruchomić pracę urządzenia z funkcją mikrofal o pełnej mocy (750 W).

Za każdym razem, gdy przycisk zostanie ponownie wciśnięty, czas podgrzewania zwiększy się o kolejne 30 sekund.

. USTAWIENIE CZASU



Gdy kuchenka jest wyłączona, nacisnąć i przytrzymać , aż zaczną migać dwie cyfry godziny (po lewej stronie).

Za pomocą lub ustawić prawidłową godzinę i nacisnąć , aby potwierdzić: Na wyświetlaczu będą migać minuty.

Za pomocą lub ustawić minuty i nacisnąć , aby potwierdzić.

Uwaga: W przypadku dłuższej przerwy w dostawie prądu może zająć potrzeba ponownego ustawienia czasu.

. TIMER

Kiedy kuchenka mikrofalowa jest wyłączona, wyświetlacz może być używany jako timer. Aby włączyć funkcję i ustawić potrzebną długość czasu, nacisnąć lub . Nacisnąć , aby ustawić moc na 0 W, a następnie nacisnąć , aby włączyć odliczanie.

Uwaga: Timer nie włącza żadnego z cykli gotowania. Aby w dowolnym momencie zatrzymać timer, nacisnąć .

Ze strony www.hotpoint.eu można pobrać Instrukcję obsługi i konserwacji urządzenia, w której znajdują się tabele gotowania i sprawdzone przepisy, opracowane przez ośrodki certyfikacji, zgodnie ze standardami IEC 60705 i IEC 60350.

CZYSZCZENIE

Nie stosować urządzeń czyszczących parą.

Nie stosować wełny szklanej, szorstkich gąbek lub ściernych/żrących środków do czyszczenia, ponieważ mogą one uszkodzić powierzchnie urządzenia.

POWIERZCHNIE WEWNĘTRZNE I ZEWNĘTRZNE

- Powierzchnie należy czyścić wilgotną ściereczką. Jeśli są silnie zabrudzone, dodać kilka kropel detergentu o neutralnym pH. Wytrzeć do sucha ściereczką.
- Wyczyścić szybę drzwiczek odpowiednim płynem do mycia.
- Regularnie, a w szczególności po wylaniu się płynów, należy wyjmować talerz obrotowy oraz jego podstawkę i czyścić dno urządzenia, usuwając ewentualne resztki potraw.
- Grill nie wymaga czyszczenia, gdyż wysoka temperatura powoduje spalanie wszelkich zabrudzeń. Zaleca się regularne korzystanie z tej funkcji.

AKCESORIA

Wszystkie akcesoria można myć w zmywarkach.

USUWANIE USTEREK



Pobrać Instrukcję obsługi i konserwacji urządzenia ze strony www.hotpoint.eu, aby uzyskać więcej informacji

Problem	Możliwa przyczyna	Rozwiązanie
Piekarnik nie działa	Awaria zasilania. Urządzenie odłączone od zasilania.	Sprawdzić, czy działa zasilanie i czy kuchenka mikrofalowa jest prawidłowo podłączona do sieci. Wyłączyć kuchenkę i włączyć ją ponownie, sprawdzając czy usterka nie ustąpiła.
Wyświetlacz pokazuje „Err”.	Błąd oprogramowania.	Skontaktować się z najbliższym autoryzowanym serwisem technicznym i podać numer następujący po literach „Err”.
Wyświetlacz pokazuje niewyraźny tekst i wygląda na uszkodzony.	Inny zestaw językowy.	Skontaktuj się z najbliższym Centrum Obsługi Posprzedażowej Klienta.

DANE TECHNICZNE

Pełna specyfikacja produktu, w tym ocena wydajności energetycznej, może być pobrana z naszej strony docs.hotpoint.eu

JAK OTRZYMAĆ INSTRUKCJĘ OBSŁUGI I KONSERWACJI URZĄDZENIA

> Pobrać Instrukcję obsługi konserwacji urządzenia z naszej strony docs.hotpoint.eu (można użyć kodu QR po prawej), podając kod produktu.

> Można również skontaktować się z naszym serwisem technicznym



KONTAKT Z NASZYM SERWISEM TECHNICZNYM

Nasze dane kontaktowe znajdują się w instrukcjach gwarancji. Kontaktując się z naszym serwisem technicznym, należy podać kody z tabliczki znamionowej Państwa urządzenia.

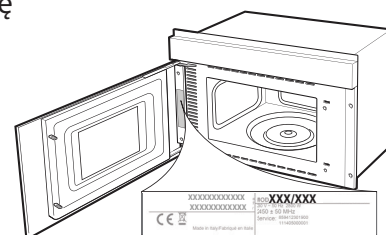

GUIA DE CONSULTA DIÁRIA



OBRIGADO POR ADQUIRIR UM PRODUTO HOTPOINT - ARISTON

Para receber mais informações e assistência, registre o seu produto em www.hotpoint.eu/register



Pode transferir as Instruções de Segurança e o Guia de Utilização e Manutenção visitando o nosso website docs.hotpoint.eu e seguindo as instruções no verso do presente guia.



Antes de utilizar o produto, leia atentamente as instruções de segurança

DESCRIÇÃO DO PRODUTO

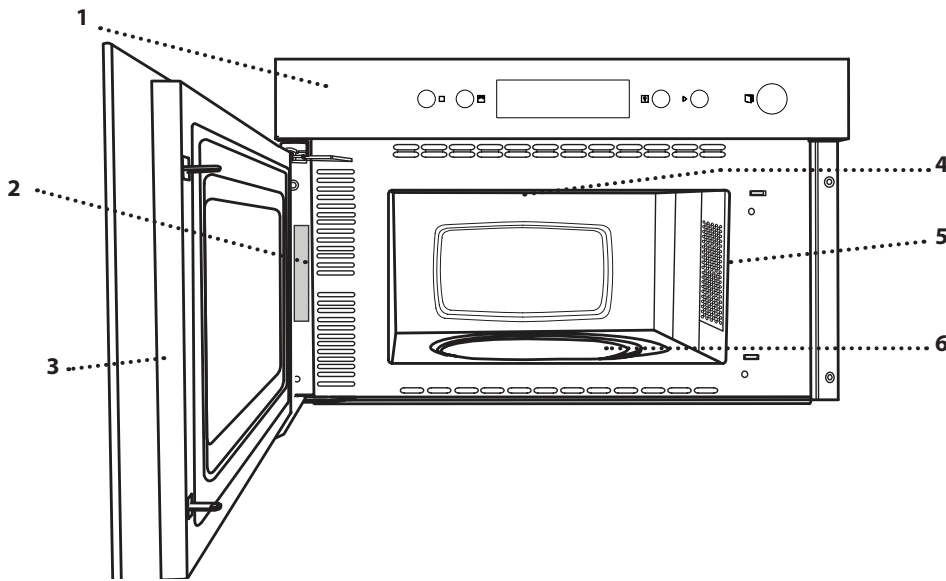

1. Painel de controlo
2. Placa de identificação
(não remover)
3. Porta
4. Resistência superior/grelhador
5. Luz
6. Prato rotativo

PAINEL DE CONTROLO

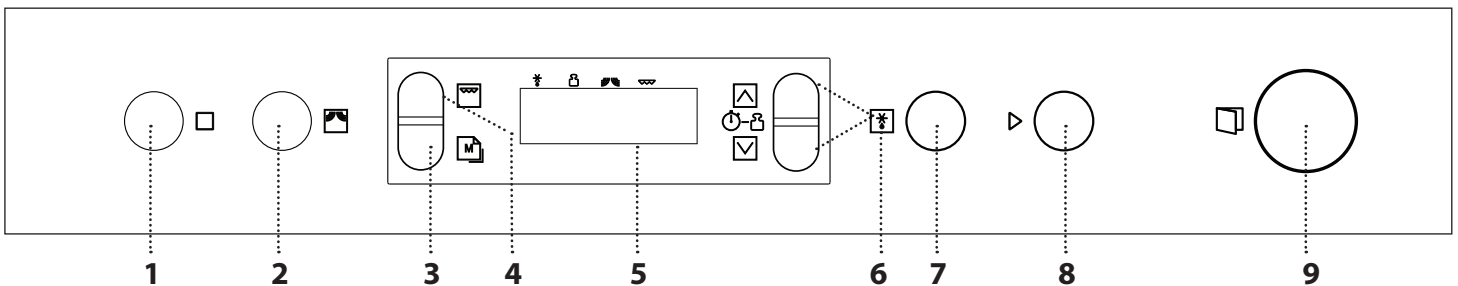

1. STOP

Para interromper uma função ou um sinal sonoro, cancelar definições e desligar o forno.

2. FUNÇÃO MICRO-ONDAS/ POTÊNCIA

Para selecionar a função micro-ondas e definir o nível de potência necessária.

3. MEMÓRIA DEFINIÇÕES

4. FUNÇÃO GRELHADOR

5. VISOR

6. BOTÕES +/-

Para ajustar as definições de uma função (p. ex.; duração, peso).

7. DEFROST DYNAMIC

8. INICIAR

Para iniciar uma função. Se o forno estiver desligado, ativa a função do micro-ondas "Jet Start".

9. BOTÃO DE ABERTURA DA PORTA

PRATO ROTATIVO

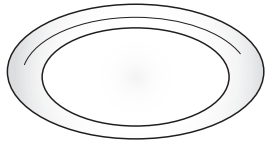

Colocado no respetivo suporte, o prato rotativo de vidro pode ser utilizado com todos os métodos de cozedura.

Deverá utilizar sempre o prato rotativo como base para todos os recipientes e acessórios.

SUPOTE DO PRATO ROTATIVO

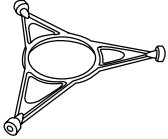

Utilize apenas o suporte para o prato rotativo de vidro. Não apoie outros acessórios no suporte.

GRELHA

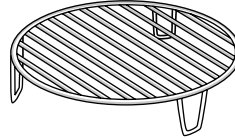

Permite-lhe colocar os alimentos mais próximos da grelha, para um acabamento dourado perfeito. Coloque a grelha sobre o prato rotativo,

certificando-se de que esta não entra em contacto com outras superfícies.

TAMPA (SE FORNECIDA)

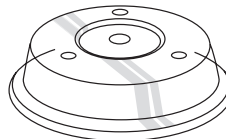

Útil para tapar alimentos enquanto estes cozinham ou aquecem no micro-ondas.

A tampa reduz os salpicos, mantém a humidade dos

alimentos e também pode ser utilizada para criar dois níveis de cozedura. Não deve ser utilizada com nenhuma das funções de grelha.

O número e o tipo de acessórios podem variar de acordo com o modelo adquirido. Pode adquirir separadamente no Serviço de Assistência Técnica quaisquer outros acessórios que não venham fornecidos.

Existem vários acessórios disponíveis no mercado. Antes de os comprar, certifique-se de que estes são adequados para serem utilizados no micro-ondas e que são resistentes às temperaturas do forno.

Os recipientes metálicos para alimentos ou bebidas nunca devem ser utilizados na função de micro-ondas.

Certifique-se sempre de que os alimentos e os acessórios não entram em contacto com as paredes interiores do forno.

Antes de ligar o forno certifique-se sempre de que o prato rotativo consegue rodar livremente. Tenha cuidado para não retirar o prato rotativo da posição correta ao introduzir ou retirar outros acessórios.

FUNÇÕES



MICROONDAS

Para cozinhar rapidamente e aquecer alimentos ou bebidas.

POTÊNCIA	RECOMENDADA PARA
750 W	Aquecimento rápido de bebidas ou outros alimentos com elevado teor de água, tais como carne e legumes.
500 W	Cozinhar peixe, molhos para carne ou molhos que contenham queijo ou ovos. Terminar tartes de carne ou gratinados de massa.
350 W	Cozedura lenta. Perfeito para derreter manteiga ou chocolate.
160 W	Descongelar alimentos congelados ou amolecer manteiga e queijo.
0 W	Apenas quando utilizar o temporizador



GRELHADOR

Para dourar, grelhar e gratinar quando utilizado em separado. Recomendamos que vire os alimentos durante a cozedura. Para obter os melhores resultados, pré-aqueça o grelhador durante 3-5 minutos. Para cozinhar e gratinar alimentos, podendo ser combinado com o micro-ondas.

POTÊNCIA	DURAÇÃO (min.)	RECOMENDADA PARA
500 W	14 - 18	Lasanha (400 - 500 g)
500 W	10 - 14	Peixe (600 g)
500 W	40 - 50	Frango (inteiro; 1-1,2 kg)
350 W	15 - 18	Gratinado de peixe (600 g)
0 W	-	Apenas dourar

Acessórios recomendados: grelha



DEFROST DYNAMIC

Para descongelar rapidamente alimentos, tais como carne, aves e peixe com um peso entre 100 g e 2 kg.

Os alimentos devem ser colocados diretamente no prato rotativo de vidro. Vire os alimentos quando lhe for solicitado.

UTILIZAÇÃO DIÁRIA

. SELECIONAR UMA FUNÇÃO

Prima simplesmente o botão correspondente à função desejada para selecionar a mesma.

. DEFINIR A DURAÇÃO



Após selecionar a função desejada, utilize ou para definir a duração.

O tempo poderá ser alterado durante a cozedura, premindo ou ou aumentando a duração em 30 segundos de cada vez, premindo

. DEFINIR A POTÊNCIA DO MICRO-ONDAS



Prima tantas vezes quanto as necessárias para selecionar o nível de potência do micro-ondas.

Para utilizar o micro-ondas em combinação com o grelhador, selecione a função "Grelhador", premindo e, em seguida, prima para selecionar a potência do micro-ondas.

Lembre-se: Também poderá alterar esta definição durante a cozedura, premindo .

. DEFROST DYNAMIC



Prima e, em seguida, ou para definir o peso dos alimentos.

Durante a descongelação, a função será interrompida por breves instantes para que o utilizador possa virar os alimentos. Concluída a operação, feche a porta e prima .



. ATIVAR A FUNÇÃO

Após aplicar todas as definições pretendidas, prima para ativar a função.

Poderá premir em qualquer altura para interromper a função que estiver ativada nessa altura.

. BLOQUEIO DE SEGURANÇA



Esta função é ativada automaticamente para evitar que o forno seja ligado inadvertidamente. Abra e feche a porta e, em seguida, prima para iniciar a função.

. PAUSA

Para colocar em pausa uma função ativa, por exemplo, para poder mexer os alimentos ou virá-los, basta abrir a porta.

Para continuar, feche a porta e prima

. JET START

Quando o forno estiver desligado, prima para ativar a cozedura com a função de micro-ondas na potência máxima (750 W) durante 30 segundos.

Sempre que premir novamente o botão , o tempo de cozedura aumenta mais 30 segundos.

. ACERTAR A HORA



Com o forno desligado, prima até que os dois dígitos da hora (à esquerda)

comecem a piscar.

Utilize ou para definir a hora correta e prima para confirmar: A hora irá começar a piscar no visor. Utilize ou para definir os minutos e prima para confirmar.

Lembre-se: Poderá ter de acertar novamente a hora após um longo corte de energia.

. TEMPORIZADOR INDEPENDENTE

Quando o forno é desligado, o visor pode ser utilizado como um temporizador. Para ativar a função e definir o tempo de cozedura pretendido, prima ou . Prima para definir a potência para 0 W e, em seguida, prima para ativar a contagem decrescente.

Lembre-se: O temporizador não ativa nenhum dos ciclos de cozedura.

Para parar o temporizador em qualquer altura, prima

www.hotpoint.eu Transfira o Guia de Utilização e Manutenção em www.hotpoint.eu para consultar tabelas de receitas úteis e a tabela de receitas testadas, compiladas para as autoridades de certificação de acordo com as normas IEC 60705 e IEC 60350.

LIMPEZA

Não utilize aparelhos de limpeza a vapor.

Não utilize palha de aço, esfregões abrasivos ou produtos de limpeza abrasivos/corrosivos, uma vez que estes podem danificar as superfícies do aparelho.

SUPERFÍCIES INTERIOR E EXTERIOR

- Limpe as superfícies com um pano húmido. Se estiverem muito sujas, acrescente alguns pingos de detergente com PH neutro. Termine a limpeza com um pano seco.
- Limpe o vidro da porta com um detergente líquido adequado.
- Periodicamente, ou quando houver derrames, retire o prato rotativo e o respetivo suporte para limpar o fundo do forno, retirando todos os restos de alimentos.
- O grelhador não precisa de ser limpo, uma vez que o calor intenso queima qualquer sujidade. Utilize esta função regularmente.

ACESSÓRIOS

Todos os acessórios podem ser lavados na máquina de lavar loiça.

RESOLUÇÃO DE PROBLEMAS



Transfira o Guia de Utilização e Manutenção em www.hotpoint.eu para mais informações

Problema	Causa possível	Solução
O forno não funciona	Corte de energia. Desconexão da rede elétrica.	Verifique se existe energia elétrica proveniente da rede e se o forno está ligado à tomada elétrica. Desligue e volte a ligar o forno, para verificar se o problema ficou resolvido.
O visor apresenta a mensagem "Err".	Falha de software.	Contacte o Serviço Pós-Venda mais próximo e indique a letra ou o número que acompanha a mensagem "Err".
O monitor mostra um texto pouco claro e parece estar partido.	Definir outro idioma.	Contacte o Centro de Assistência Pós-venda ao Cliente mais próximo.

ESPECIFICAÇÕES TÉCNICAS

 As especificações completas do produto, incluindo as classificações em termos de eficiência energética, podem ser transferidas a partir do nosso website docs.hotpoint.eu

COMO OBTER O GUIA DE UTILIZAÇÃO E MANUTENÇÃO

>  Transfira o Guia de Utilização e Manutenção a partir do nosso website docs.hotpoint.eu (pode utilizar este código QR), especificando a referência comercial do produto.



> Em alternativa, contacte o nosso Serviço Pós-Venda

CONTACTAR O NOSSO SERVIÇO PÓS-VENDA

Pode encontrar os nossos contactos no manual de garantia. Ao contactar o nosso Serviço Pós-Venda, indique os códigos fornecidos na placa de identificação do seu produto.

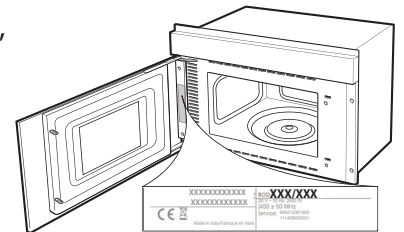

GHID DE REFERINȚĂ PENTRU UTILIZARE ZILNICĂ



VĂ MULȚUMIM PENTRU CĂ AȚI ACHIZIȚIONAT UN
PRODUS HOTPOINT - ARISTON

Pentru a putea beneficia de asistență, vă rugăm să vă
înregistrați produsul la www.hotpoint.eu/register



Puteți descărca Instrucțiunile privind siguranța și Ghidul de utilizare și întreținere accesând site-ul nostru web docs.hotpoint.eu și urmând instrucțiunile de pe coperta din spate a acestei broșuri.



Înainte de utilizarea produsului, citiți cu atenție instrucțiunile privind siguranța

DESCRIEREA PRODUSULUI

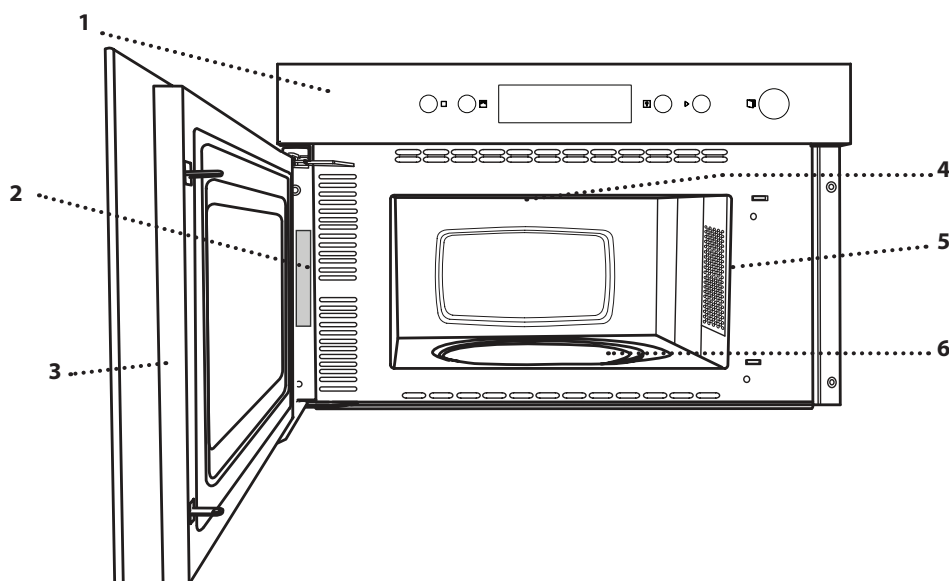

1. Panoul de comandă
2. Plăcuța cu datele de identificare
(a nu se demonta)
3. Ușa
4. REZISTENȚA superioară/grillul
5. Becul
6. Placa rotativă

PANOUL DE COMANDĂ

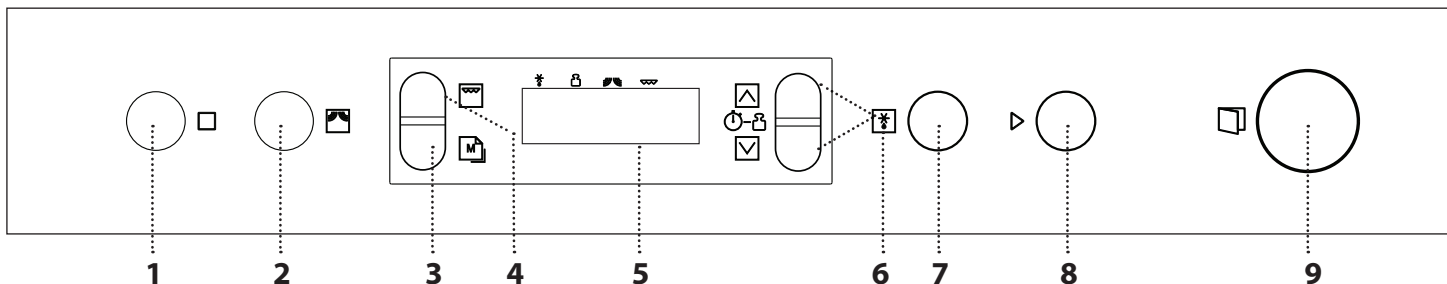

1. STOP

Pentru a opri o funcție sau un semnal sonor, a anula setările și a opri cuptorul.

2. FUNCȚIE DE MICROUND / PUTERE

Pentru selectarea funcției de microunde și setarea nivelului de putere necesar.

3. SETĂRI MEMORIE

4. FUNCȚIA GRĂTAR

5. AFIȘAJ

6. BUTOANELE + / -

Pentru reglarea setărilor unei funcții (de exemplu lungime, greutate).

7. DEFROST DYNAMIC

8. PORNIRE

Pentru activarea unei funcții. Când cuptorul este oprit, acesta activează funcția de microunde „Jet Start”.

9. BUTON PENTRU DESCHIDERE UȘĂ

PLACA ROTATIVĂ

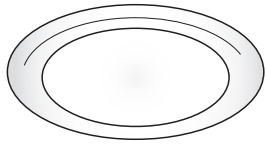

Placa rotativă din sticlă amplasată pe suportul său poate fi utilizată pentru toate metodele de preparare. Placa rotativă trebuie utilizată

întotdeauna ca placă de bază pentru alte recipiente și accesorii.

SUPORTUL PLĂCII ROTATIVE

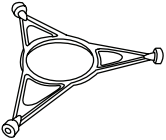

Suportul plăcii rotative din sticlă trebuie să fie utilizat doar pentru susținerea acesteia. Nu amplasați alte accesorii pe acest suport.

GRĂTAR METALIC

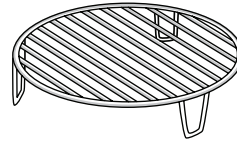

Acesta vă permite să amplasați alimentele mai aproape de grill, pentru o rumenire perfectă a preparatelor. Amplasați

grătarul metalic pe placa rotativă, având grijă ca acesta să nu intre în contact cu celelalte suprafețe.

CAPAC (DACĂ EXISTĂ ÎN DOTARE)

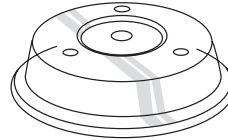

Util pentru acoperirea alimentelor în timp ce acestea sunt preparate sau încălzite în cuptorul cu microunde.

Capacul previne stropirea, favorizează menținerea nivelului de umiditate necesar din interiorul alimentelor și poate fi utilizat, de asemenea, pentru crearea a două niveluri de preparare. Acesta nu este adecvat pentru niciuna dintre funcțiile Grill.

Numărul și tipul de accesorii poate varia în funcție de modelul achiziționat. Alte accesorii care nu sunt furnizate pot fi achiziționate separat de la serviciul de asistență tehnică post-vânzare.

Există mai multe accesorii disponibile pe piață. Înainte de a le achiziționa, asigurați-vă că acestea sunt adecvate pentru utilizarea în cuptoarele cu microunde și că sunt rezistente la temperaturile generate în interiorul cuptorului.

În cazul preparării cu microunde, nu trebuie utilizate recipiente metalice pentru alimente sau băuturi.

Asigurați-vă întotdeauna că alimentele și accesoriiile nu intră în contact cu pereții interiori ai cuptorului.

Înainte de punerea în funcțiune a cuptorului, verificați întotdeauna ca placa rotativă să se poată roti liberă. Aveți grijă să nu răsturnați placa rotativă atunci când introduceți sau scoateți alte accesorii.

FUNCȚII



MICROUNDE

Pentru prepararea și reîncălzirea rapidă a alimentelor sau băuturilor.

PUTERE	RECOMANDAT PENTRU
750 W	Reîncălzirea rapidă a băuturilor sau alimentelor care au un conținut de apă ridicat sau a cărnii și legumelor.
500 W	Prepararea peștelui, a sosurilor cu carne sau a sosurilor cu conținut de brânză sau ouă. Rumenirea plăcintelor cu carne sau a pastelor la cuptor.
350 W	Preparare lentă, delicată. Perfectă pentru topirea untului sau ciocolatei.
160 W	Decongelarea alimentelor congelate sau topirea untului și brânzeturilor.
0 W	Numai în cazul utilizării temporizatorului



FUNCȚIA GRILL

Pentru rumenire, frigere pe grill și gratinare, când este utilizată singură. Este recomandat să întoarceți alimentele pe parcursul procesului de preparare. Pentru rezultate optime, preîncălziți grillul timp de 3-5 minute. Pentru prepararea și gratinarea rapidă a alimentelor, combinați cu funcția de microunde.

PUTERE	DURATĂ (min)	RECOMANDAT PENTRU
500 W	14 - 18	Lasagna (400 - 500 g)
500 W	10 - 14	Pește (600 g)
500 W	40 - 50	Pui (întreg; 1-1,2 kg)
350 W	15 - 18	Pește gratinat (600 g)
0 W	-	Numai rumenire

Accesorii recomandate: grătar metalic



DEFROST DYNAMIC

Pentru decongelarea rapidă a alimentelor, cum ar fi carnea, carnea de pasăre și de pește cu greutatea cuprinsă între 100 g și 2 kg. Alimentele trebuie să fie amplasate direct pe placa rotativă din sticlă. Întoarceți alimentele atunci când vi se solicită acest lucru.

UTILIZAREA ZILNICĂ

. SELECTAREA UNEI FUNCȚII

Pur și simplu apăsați butonul aferent funcției necesare pentru a o selecta.

. SETAREA DURATEI DE TIMP



După selectarea funcției necesare, utilizați sau pentru a seta durata de timp pentru derularea acesteia.

Durata de timp poate fi modificată în timpul desfășurării procesului de preparare prin apăsare pe sau , sau măbind durata cu 30 de secunde la fiecare apăsare pe .

. SETAREA PUTERII FUNCȚIEI DE MICROUND



Apăsați pe de câte ori este necesar pentru a selecta nivelul de putere al funcției de microunde.

Pentru a utiliza microundele în combinație cu grillul, selectați funcția „Grill” apăsând , apoi utilizați pentru a seta puterea microundelor.

Vă rugăm să rețineți: Puteți modifica această setare și în timpul desfășurării procesului de preparare apăsând pe .

. DEFROST DYNAMIC



Apăsați pe , apoi utilizați sau pentru a seta greutatea alimentelor.

Pe parcursul decongelării, funcția va fi întreruptă pentru scurt timp pentru a vă permite să întoarceți alimentele. Odată operațiunea finalizată, închideți ușa și apăsați pe .

. ACTIVAREA FUNCȚIEI

Odată aplicate setările necesare, apăsați pe pentru a activa funcția.

Puteți apăsa în orice moment pentru a întrerupe funcția care este activă în mod curent.

. BLOCAREA DE SIGURANȚĂ

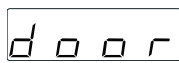

Această funcție este activată automat pentru a se preveni pornirea accidentală a cuptorului. Deschideți și închideți ușa, iar apoi apăsați pe pentru a porni funcția.

. PAUZĂ

Pentru a întrerupe o funcție activă, de exemplu, pentru a amesteca sau întoarce alimentele, nu trebuie decât să deschideți ușa.

Pentru a o reporni, închideți ușa și apăsați pe .

. JET START

Când cuptorul este oprit, apăsați pe pentru a porni procesul de preparare cu funcția de microunde setată la putere maximă (750 W) timp de 30 de secunde.

La fiecare reapăsare a butonului , durata de preparare este prelungită cu câte 30 de secunde.

. SETAREA OREI



Cuptorul fiind oprit, apăsați pe până când încep să clipească cele două cifre aferente orei (în partea stângă).

Utilizați sau pentru a seta ora corectă și apăsați pe pentru a confirma: Minutele vor clipi pe afișaj. Utilizați sau pentru a seta minutele și apăsați pentru a confirma.

Vă rugăm să rețineți: După întreruperi îndelungate ale alimentării cu energie electrică, ar putea fi necesar să setați din nou ora.

. TEMPORIZATORUL

Când cuptorul este oprit, afișajul poate fi utilizat ca temporizator. Pentru a activa funcția și a seta durata de timp necesară, utilizați sau . Apăsați pe pentru a seta puterea la 0 W, apoi apăsați pe pentru a activa numărătoarea inversă.

Vă rugăm să rețineți: Temporizatorul nu activează niciunul din ciclurile de preparare.

Temporizatorul poate fi oprit în orice moment, apăsând pe .

CURĂȚAREA

Nu utilizați aparate de curățare cu aburi.

Nu utilizați bureți de sârmă, bureți abrazivi sau produse de curățare abrazive/corozive, deoarece acestea ar putea deteriora suprafața aparatului.

SUPRAFEȚELE INTERIOARE ȘI EXTERIOARE

- Curățați suprafețele cu o lavetă umedă. Dacă acestea sunt foarte murdare, adăugați câteva picături de detergent cu pH neutru. La final, ștergeți cu o lavetă uscată.
- Curățați sticla ușii folosind un detergent lichid adecvat.
- La intervale regulate sau în cazul vărsării de alimente sau lichide, scoateți placa rotativă și suportul acesteia pentru a curăța baza cuptorului, eliminând toate reziduurile de alimente.
- Grillul nu necesită curățare, deoarece căldura intensă arde toate reziduurile. Utilizați această funcție în mod regulat.

ACCESORIILE

Toate accesoriile pot fi curățate în mașina de spălat vase.

REMEDIEREA PROBLEMELOR



Descărcați Ghidul de utilizare și întreținere, de la www.hotpoint.eu, pentru mai multe informații

Problemă	Cauză posibilă	Soluție
Cuptorul nu funcționează	Pană de curent. Deconectarea de la rețeaua electrică.	Asigurați-vă că nu este întrerupt curentul electric, iar cuptorul este conectat la rețeaua electrică. Opriti și reporniți cuptorul, pentru a verifica dacă defecțiunea persistă.
Pe afișaj este prezentat mesajul „Err”.	Defecțiune de software.	Contactați cel mai apropiat centru de servicii de asistență tehnică post-vânzare și precizați litera sau numărul care este prezentat(ă) după mesajul „Err”.
Pe afișaj apare un text neclar, pare să fie o defecțiune.	Alt set de limbi.	Contactați cel mai apropiat centru de servicii de asistență tehnică post-vânzare pentru clienți.

SPECIFICAȚII TEHNICE

Documentația completă cu specificații privind produsul, inclusiv clasa de eficiență energetică din care face parte acesta, poate fi descărcată de pe site-ul nostru web docs.hotpoint.eu

OBTINEREA GHIDULUI DE UTILIZARE ȘI ÎNTREȚINERE

> Descărcați Ghidul de utilizare și întreținere de pe site-ul nostru web docs.hotpoint.eu (puteți utiliza acest cod QR), specificând codul comercial al produsului.

> Alternativ, puteți să contactați serviciul nostru de asistență tehnică post-vânzare



CONTACTAREA SERVICIULUI NOSTRU DE ASISTENȚĂ TEHNICĂ POST-VÂNZARE

Detaliile noastre de contact se regăsesc în manualul de garanție. Când contactați serviciul nostru de asistență tehnică post-vânzare, vă rugăm să precizați codurile specificate pe plăcuța cu date de identificare a produsului dumneavoastră.

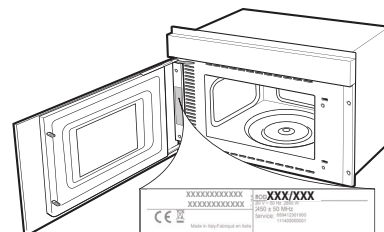

VODIČ ZA SVAKODNEVNU UPOTREBU



HVALA NA KUPOVINI HOTPOINT - ARISTON PROIZVODA

Da biste dobili sveobuhvatnu pomoć i podršku, registrujte svoj proizvod na www.hotpoint.eu/register



Bezbednosna uputstva, kao i uputstvo za upotrebu i održavanje možete preuzeti na našoj veb lokaciji docs.hotpoint.eu i tako što ćete slediti uputstva na poleđini ove brošure.

! Pre upotrebe proizvoda, pažljivo pročitajte bezbednosna uputstva

OPIS PROIZVODA

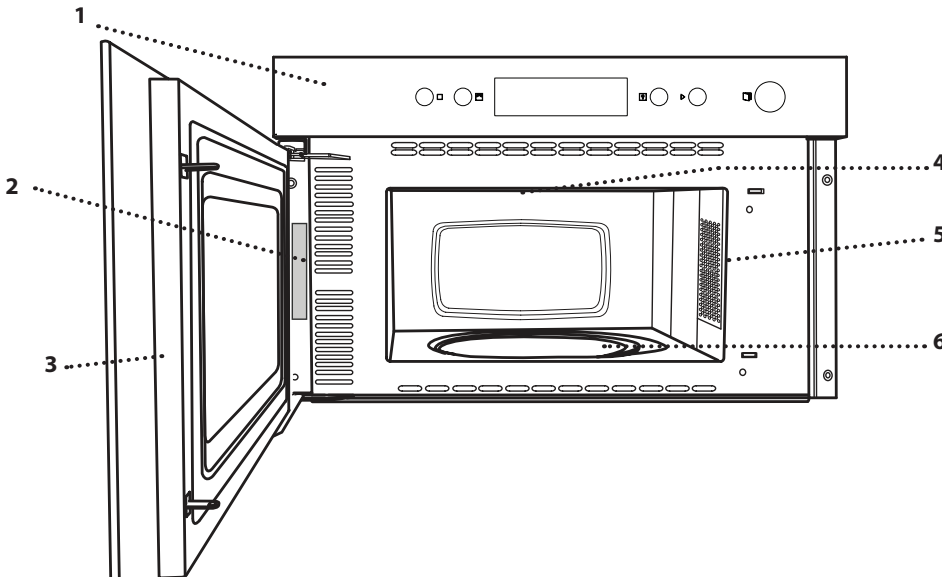

1. Kontrolna tabla
2. Pločica za identifikaciju
(ne uklanjajte)
3. Vrata
4. Gornji grejač/roštilj
5. Osvetljenje
6. Obrtna ploča

KONTROLNA TABLA

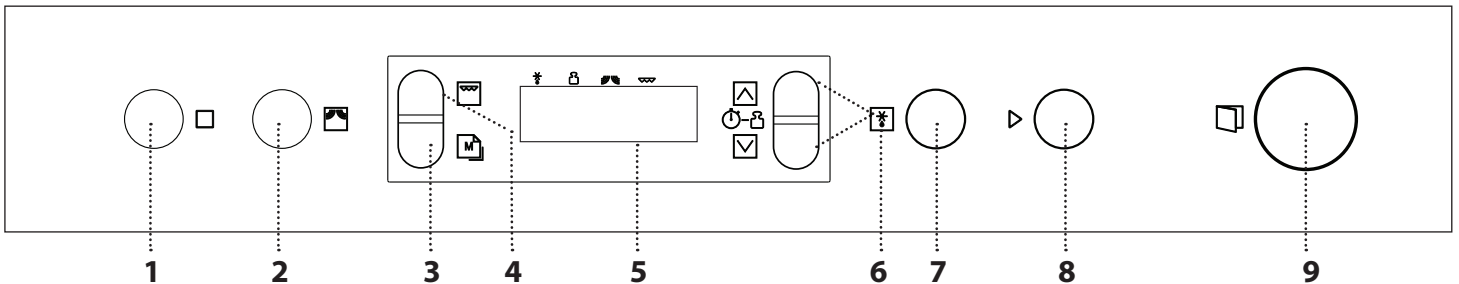

1. ZAUSTAVLJANJE

Za zaustavljanje funkcije ili zvučnog signala, otkazivanje podešavanja i isključivanje pećnice.

2. FUNKCIJA MIKROTALASA / SNAGA

Za biranje funkcije mikrotalasa i podešavanje željenog nivoa snage.

3. MEMORISANJE PODEŠAVANJA

4. FUNKCIJA ROŠTILJ

5. DISPLAY

6. + / - TASTERI

Za prilagođavanje podešavanja funkcije (npr. dužina, težina).

7. DEFROST DYNAMIC

8. START (POČETAK)

Za pokretanje funkcije. Kada je rerma isključena, aktivira se funkcija "Jet Start" mikrotalasnne pećnice.

9. TASTER ZA OTVARANJE VRATA

OBRтна PLOČA

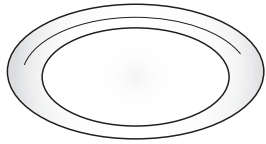

Kada je postavljena na svoje postolje, staklena obrtna ploča se može koristiti za sve načine kuvanja.

Obrtna ploča se uvek mora koristiti kao podloga za ostale posude i pribor.

NOSAČ OBRтNE PLOČE

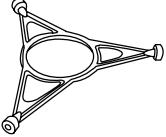

Nosač koristite samo za staklenu obrtnu ploču. Ne stavljajte drugi pribor na nosač.

ŽIČANA REŠETKA

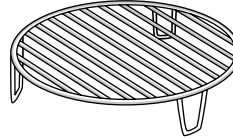

Omogućava vam da hranu stavite bliže roštilju, za savršeno zapečenu hranu. Postavite rešetku na obrtnu ploču, vodeći računa da ne

dođe u kontakt sa drugim površinama.

POKLOPAC (UKOLIKO JE OBEZBEĐEN)

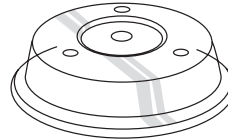

Koristan za pokrivanje hrane dok se kuva ili zagreva u mikrotalasnoj pećnici.

Poklopac smanjuje prskanje, održava vlažnost hrane, a takođe se može koristiti i za stvaranje dva nivoa kuvanja. Nije pogodan za upotrebu ni uz jednu funkciju roštilja.

Broj i vrsta pribora mogu da se razlikuju u zavisnosti od kupljenog modela. Ostali pribor koji nije obezbeđen se može kupiti odvojeno u Postprodajnom servisu.

Na tržištu je dostupan razni pribor. Pre nego što kupite neki, uverite se da je pogodan za upotrebu u mikrotalasnoj pećnici i otporan na temperaturu rerne.

Metalne posude za hranu ili piće ne treba nikada koristiti za kuvanje u mikrotalasnoj pećnici.

Uvek vodite računa da hrana i pribor ne dođu u kontakt sa unutrašnjim zidovima pećnice.

Obezbedite uvek da obrtna ploča može slobodno da se okreće pre puštanja pećnice u rad. Vodite računa da ne izmestite obrtnu ploču prilikom stavljanja ili uklanjanja drugog pribora.

FUNKCIJE



MIKROTALASI

Za brzo kuvanje ili zagrevanje hrane ili pića.

SNAGA	PREPORUČENO ZA
750 W	Brzo podgrevanje pića ili hrane sa visokim sadržajem vode ili mesa i povrća.
500 W	Spremanje ribe, soseva sa mesom ili soseva sa sirom ili jajima. Da se zapeku pite sa mesom ili pasta.
350 W	Sporo, lagano kuvanje. Idealno za otapanje putera ili čokolade.
160 W	Odmrzavanje zaleđene hrane ili omekšavanje putera ili sira.
0 W	Kada koristite samo tajmer



ROŠTILJ

Da se hrana zapeče, pripremi na roštilju ili gratinira kada se koristi samostalno. Preporučujemo da hranu okrenete tokom kuvanja. Za najbolje rezultate, prethodno zagrejte roštilj 3-5 minuta. Za brzo kuvanje i gratiniranje hrane, u kombinaciji sa mikrotalasima.

SNAGA	TRAJANJE (min)	PREPORUČENO ZA
500 W	14 - 18	Lazanje (400 - 500 g)
500 W	10 - 14	Riba (600 g)
500 W	40 - 50	Pile (celo; 1-1,2 kg)
350 W	15 - 18	Gratinirana riba (600 g)
0 W	-	Stvaranje smeđe korice

Preporučeni pribor: rešetka



DEFROST DYNAMIC

Za brzo odmrzavanje hrane kao što je meso, živina i riba težine između 100 g i 2 kg. Hranu treba staviti direktno na staklenu obrtnu ploču. Okrenite hranu kada je navedeno.

. ODABIR FUNKCIJE

Jednostavno pritisnite taster za željenu funkciju kako biste je odabrali.

. PODEŠAVANJE TRAJANJA



Nakon što ste odabrali željenu funkciju, pomoću ili podesite vreme trajanja.

Trajanje se može promeniti tokom kuvanja tako što ćete pritisnuti ili ili tako što ćete produžiti vreme trajanja za 30 sekundi svaki put kad pritisnete .

. PODEŠAVANJE SNAGE MIKROTALASNE



Pritisnite onoliko puta koliko je potrebno da se odabere nivo snage mikrotalasne.

Da biste koristili mikrotalase u kombinaciji sa roštiljem, odaberite funkciju „Roštilj“ tako što ćete pritisnuti a potom ćete pomoću podesiti snagu mikrotalasa.

Molimo Vas obratite pažnju na sledeće: Ovo podešavanje se takođe može promeniti tokom kuvanja tako što ćete pritisnuti .

. DEFROST DYNAMIC



Pritisnite , a potom pomoću ili podesite težinu hrane.

Tokom procesa odmrzavanja funkcija će se na kratko pauzirati što će vam omogućiti da okrenete hranu. Kada završite sa tim, zatvorite vrata i pritisnite .

. AKTIVIRANJE FUNKCIJE

Kada primenite sva željena podešavanja, pritisnite da biste aktivirali funkciju.

U svakom trenutku možete pritisnuti kako biste pauzirali funkciju koja je trenutno aktivna.

. SIGURNOSNO ZAKLJUČAVANJE



Ova funkcija se automatski aktivira kako bi se sprečilo slučajno uključivanje pećnice. Otvorite i zatvorite vrata, a zatim pritisnite da pokrenete funkciju.

. PAUZA

Da pauzirate aktivnu funkciju, na primer kako biste promešali ili okrenuli hranu, jednostavno otvorite vrata.

Da je ponovo pokrenete, zatvorite vrata i pritisnite .

. JET START

Kada je rerna isključena, pritisnite da aktivirate kuvanje uz funkciju mikrotalasa koja je podešena na punu jačinu (750 W) za 30 sekundi.

Svaki put kada se taster ponovo pritisne, vreme kuvanja će se produžiti za dodatnih 30 sekundi.

. PODEŠAVANJE VREMENA



Kada je pećnica isključena, pritisnite sve dok dve cifre za sat (sa leve strane) ne počnu da trepere.

Pomoću ili podesite tačan sat i pritisnite za potvrdu: Minuti će početi da trepere na ekranu.

Pomoću ili podesite minute i pritisnite za potvrdu.

Molimo vas obratite pažnju na sledeće: Možda ćete morati ponovo da podesite vreme nakon dužih nestanaka struje.

. TAJMER

Kada je rerna isključena, displej se može koristiti kao tajmer. Da biste aktivirali funkciju i podesili dužinu trajanja koju želite, pritisnite ili . Pritisnite kako biste podesili snagu na 0 W, a potom pritisnite kako biste aktivirali odbrojavanje.

Molimo vas obratite pažnju na sledeće: Tajmer ne aktivira nijedan od procesa kuvanja.

Da zaustavite tajmer u bilo kom trenutku, pritisnite .

Preuzmite Uputstvo za upotrebu i održavanje sa veb lokacije www.hotpoint.eu gde ćete pronaći korisnu tabelu pripreme jela kao i mnoštvo isprobanih recepata, sastavljenih za nadležne organe za sertifikaciju u skladu sa standardima IEC 60705 i IEC 60350.

ČIŠĆENJE

Nemojte da koristite uređaje za čišćenje parom.

Ne koristite vunene žice, abrazivne suđere ili abrazivna/korozivna sredstva za čišćenje, jer oni mogu da oštete površinu uređaja.

UNUTRAŠNJE I SPOLJAŠNJE POVRŠINE

- Očistite površine vlažnom krpom. Ukoliko su veoma prljave, dodajte nekoliko kapi pH-neutralnog deterđenta. Obrišite suvom krpom.
- Staklo na vratima čistite odgovarajućim tečnim deterđentom.
- U redovnim intervalima ili u slučaju prosipanja, uklonite obrtnu ploču i nosač kako biste očistili dno pećnice i uklonili sve ostatke hrane.
- Roštilj nije potrebno čistiti, jer intenzivna toplota sagoreva svu prljavštinu. Ovu funkciju redovno koristite.

PRIBOR

Sav pribor se može prati u mašini za pranje sudova.

OTKLANJANJE PROBLEMA



Preuzmite Uputstvo za upotrebu i održavanje na veb stranici

www.hotpoint.eu za dodatne informacije

Problem	Mogući uzrok	Rešenje
Rerna ne radi	Nestanak struje. Isključenje iz električne mreže.	Proverite da li postoji dovod električne energije i da li je rerna priključena na električnu mrežu. Isključite rernu i ponovo je uključite kako biste proverili da li je kvar i dalje prisutan.
Ekran prikazuje „Greška“.	Softverska greška.	Kontaktirajte najbliži Postprodajni servisni centar i recite im slovo ili broj koji se pojavljuje uz natpis „Greška“.
Na displeju se prikazuje nejasan tekst i čini se da je pokvaren.	Podešen je drugi jezik.	Kontaktirajte najbliži postprodajni servisni centar za klijente.

TEHNIČKE SPECIFIKACIJE

Kompletnu specifikaciju proizvoda, uključujući ocene energetske efikasnosti, možete preuzeti sa naše veb lokacije docs.hotpoint.eu

KAKO DOĆI DO UPUTSTVA ZA UPOTREBU I ODRŽAVANJE

> Preuzmite Uputstvo za upotrebu održavanje sa naše veb lokacije docs.hotpoint.eu (možete koristiti ovaj QR kod), tako što ćete navesti komercijalni kod proizvoda.



> Takođe, možete kontaktirati naš Postprodajni servis

STUPANJE U KONTAKT SA SLUŽBOM ZA KORISNIKE

Naše kontakt detalje možete pronaći u garantnom listu. Prilikom kontaktiranja našeg Postprodajnog servisa, navedite kodove koji se nalaze na pločici za identifikaciju proizvoda.

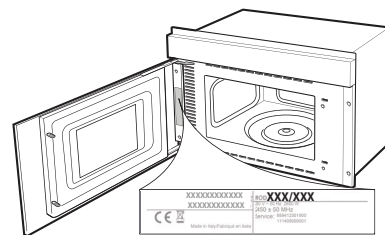

400011600008

PRÍRUČKA NA KAŽDODENNÉ POUŽÍVANIE



ĎAKUJEME, ŽE STE SI KÚPILI VÝROBOK
HOTPOINT – ARISTON

Ak chcete získať komplexnejšiu pomoc a podporu,
zaregistrujte, prosím, svoj výrobok na adrese
www.hotpoint.eu/register



Bezpečnostné pokyny a Návod na používanie
a údržbu spotrebiča si môžete stiahnuť na
našej webovej stránke docs.hotpoint.eu
a podľa pokynov na zadnej strane tejto
brožúrky.

! Pred používaním výrobku si dôkladne prečítajte bezpečnostné pokyny

OPIS SPOTREBIČA

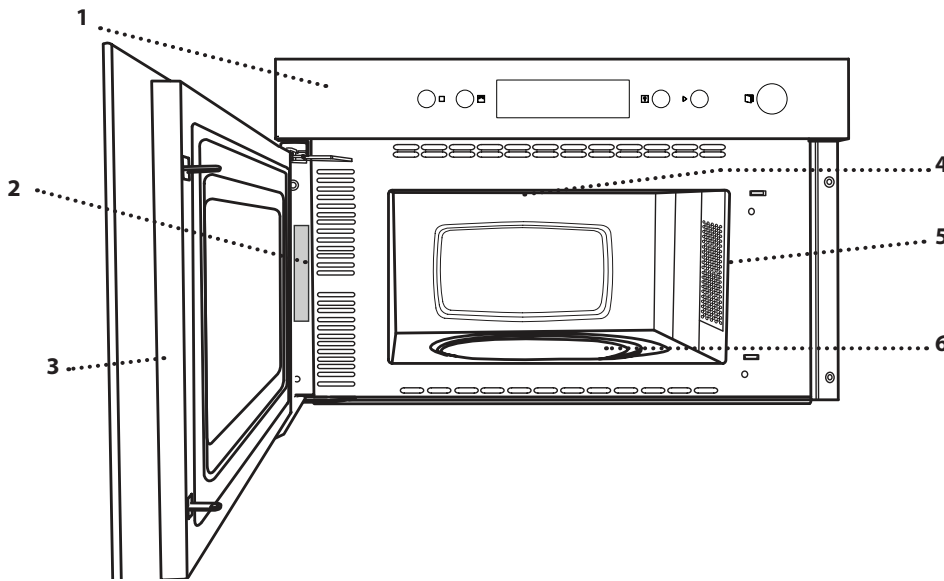

1. Ovládací panel
2. Typový štítok
(neodstraňujte)
3. Dvierka
4. Horný ohrevný článok/gril
5. Osvetlenie
6. Otočný tanier

OVLÁDACÍ PANEL

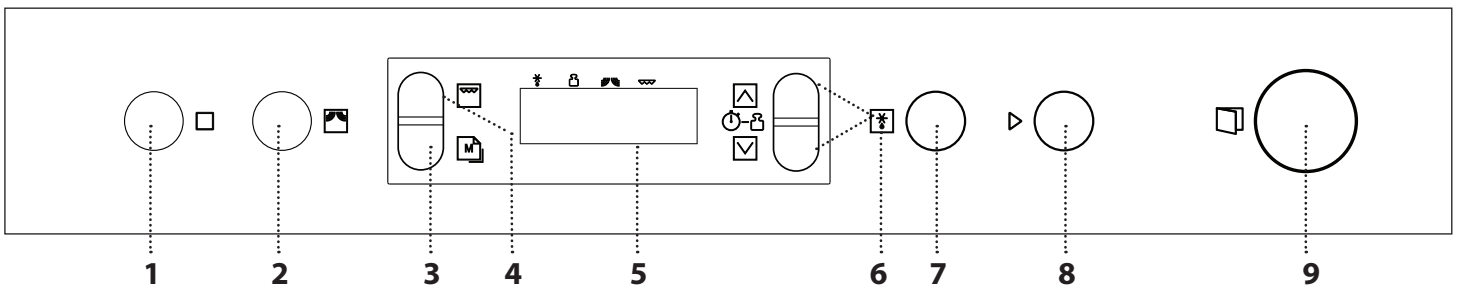

1. STOP

Na zastavenie funkcie alebo
zvukového signálu, zrušenie
nastavení a vypnutie rúry.

2. FUNKCIA MIKROVLN/ VÝKON

Na vybratie funkcie mikrovln
a nastavenie požadovanej úrovne
výkonu.

3. NASTAVENIA PAMÄŤ

4. FUNKCIA GRIL

5. DISPLEJ

6. TLAČIDLÁ + / -

Na úpravu nastavení funkcie (napr.
dĺžka, hmotnosť).

7. DEFROST DYNAMIC

8. ŠTART

Na spustenie funkcie. Keď je rúra
vypnutá, aktivuje mikrovlnnú funkciu
„Jet Start“.

9. TLAČIDLO OTVORENIA DVIEROK



OTOČNÝ TANIER

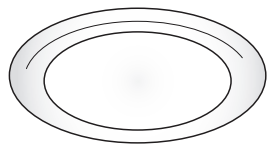

Sklenený otočný tanier, umiestnený na držiaku, sa môže používať pri všetkých spôsoboch prípravy jedla. Otočný tanier sa musí vždy

používať ako podložka pre ostatné nádoby a príslušenstvo.

DRŽIAK OTOČNÉHO TANIERA

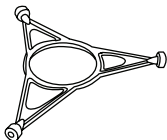

Používajte len držiak pre otočný tanier. Na držiak nekladte iné príslušenstvo.

ROŠT

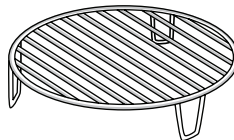

Umožňuje vám uložiť jedlo bližšie ku grilu a tým jeho dokonalé opečenie do hneदा. Položte rošt na otočný tanier, uistite sa, že nepríde do

kontaktu s inými povrchmi.

KRYT (AK SA DODÁVA)

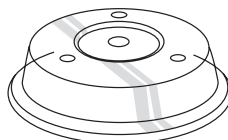

Užitočné na zakrytie jedla pri varení alebo ohrievaní v mikrovlnne.

Veko znižuje rozstrek, udržiava potraviny vlhké a môže sa

používať aj na vytvorenie dvoch úrovní prípravy jedla. Nie je vhodné na použitie pri funkciách grilovania.

Množstvo a typy príslušenstva sa môžu meniť v závislosti od zakúpeného modelu. Ďalšie príslušenstvo, ktoré nie je priložené, sa dá kúpiť samostatne v popredajnom servise.

V súčasnosti je na trhu bohatá ponuka príslušenstva. Pred nákupom sa presvedčte, či je vhodné na použitie v mikrovlnných rúrach a odolné voči teplotám v rúre.

Kovové nádoby na potraviny alebo nápoje sa nikdy nesmú počas prípravy jedla v mikrovlnnej rúre používať.

Vždy zaistite, aby potraviny a príslušenstvo neprišli do kontaktu s vnútornými stenami rúry.

Pred zapnutím rúry vždy skontrolujte, či sa otočný tanier voľne otáča. Dávajte pozor, aby ste pri vkladaní a vyberaní ďalšieho príslušenstva nezhodili otočný tanier.

FUNKCIE



MIKROVLNÝ

Na rýchlu prípravu a ohrev potravín a nápojov.

VÝKON	ODPORUČANÉ NA
750 W	Rýchly ohrev nápojov a iných potravín s vysokým obsahom vody alebo mäsa a zeleniny.
500 W	Príprava rýb, mäsových omáčok alebo omáčok obsahujúcich syr alebo vajcia. Dokončovanie mäsových pirohov alebo zapekaných cestovín.
350 W	Pomalé, pozvoľné varenie. Ideálne na roztápanie masla alebo čokolády.
160 W	Rozmrazovanie mrazených potravín alebo zmäkčovanie masla a syra.
0 W	Iba pri použití časomeru.



GRIL

Na opečenie do hneदा, grilovanie a zapekanie pri samostatnom použití. Počas prípravy jedla odporúčame potraviny otáčať. Aby ste dosiahli čo najlepšie výsledky, predhrejte gril na 3–5 minút. Na rýchle varenie a zapekanie jedla, kombinuje sa s mikrovlnami.

VÝKON	TRVANIE (min)	ODPORUČANÉ NA
500 W	14 – 18	Lasagne (400 – 500 g)
500 W	10 – 14	Ryby (600 g)
500 W	40 – 50	Kurča (celé); 1 – 1,2 kg)
350 W	15 – 18	Zapekané ryby (600 g)
0 W	-	Iba zhnednutie

Odporúčané príslušenstvo: rošt



DEFROST DYNAMIC

Na rýchle rozmrazovanie mäsa, hydiny a rýb s hmotnosťou od 100 g do 2 kg.

Potraviny je potrebné položiť priamo na sklenený otočný tanier. Po výzve jedlo obráťte.

.VYBERTE FUNKCIU

Jednoducho stlačte tlačidlo funkcie, ktorú chcete zvoliť.

. NASTAVTE DĹŽKU



Po zvolení požadovanej funkcie pomocou alebo nastavte dĺžku jej trvania.

Počas prípravy jedla možno čas meniť stláčaním alebo alebo predlžovaním času o 30 sekúnd každým stláčaním .

. NASTAVTE VÝKON MIKROVLŇN



Stlačte , koľkokrát je potrebné, na voľbu úrovne mikrovln.

Ak chcete použiť mikrovlny v kombinácii s grilom, zvolte funkciu „Gril“ stláčaním a potom pomocou nastavte mikrovlnný výkon.

Upozornenie: Toto nastavenie môžete meniť aj počas prípravy jedla stláčaním .

. DEFROST DYNAMIC



Stlačte , potom pomocou alebo nastavte hmotnosť jedla.

Počas rozmrazovania sa funkcia nakrátko preruší, aby ste mohli jedlo obrátiť.

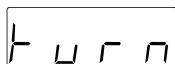

Po skončení operácie dvierka zatvorte a stlačte .

. AKTIVUJTE FUNKCIU

Keď ste použili všetky požadované nastavenia, aktivujte funkciu stláčaním .

Stláčaním môžete kedykoľvek zastaviť funkciu, ktorá je momentálne aktívna.

.BEZPEČNOSTNÁ POISTKA



Táto funkcia sa automaticky aktivuje, aby sa zabránilo náhodnému zapnutiu rúry.

Otvorte a zatvorte dvierka a potom stlačte na spustenie funkcie.

. POZASTAVENIE

Na pozastavenie aktívnej funkcie, napríklad na zamiešanie alebo otočenie jedla, jednoducho otvorte dvierka.

Aby ste ju zapli znovu, zatvorte dvierka a znovu stlačte .

.JET START

Keď je rúra vypnutá, stlačte na aktivovanie prípravy jedla s funkciou mikrovlny nastavenou na plný výkon (750 W) na 30 sekúnd.

Zakaždým, keď sa tlačidlo stlačí znovu, sa doba prípravy jedla zvýši o ďalších 30 sekúnd.

.NASTAVTE ČAS



Keď je rúra vypnutá, stláčajte , kým nezačnú blikať dve hodinové číslice

(naľavo).

Pomocou alebo nastavte správnu hodinu a stlačte na potvrdenie. Na displeji budú blikať minúty.

Pomocou alebo nastavte minúty a stlačte na potvrdenie.

Upozornenie: Po dlhých výpadkoch prúdu možno bude potrebné nastaviť čas znova.

. NEZÁVISLÝ ČASOMER

Keď je rúra vypnutá, displej možno použiť ako nezávislý časomer. Na aktivovanie funkcie a nastavenie požadovaného trvania stlačte alebo . Stláčením nastavíte výkon na 0 W, potom stlačte na aktivovanie odpočítavania.

Upozornenie: Časomer neaktivuje žiadne cykly prípravy jedla.

Ak chcete zastaviť časomer, kedykoľvek stlačte .

[www](http://www.hotpoint.eu) Stiahnite si Návod na používanie a údržbu zo stránky www.hotpoint.eu, kde nájdete užitočnú tabuľku prípravy jedál a tabuľku testovaných receptov zostavených pre certifikačné orgány v súlade s normami IEC 60705 a IEC 60350.

Nepoužívajte čistiace zariadenia využívajúce paru.

Nepoužívajte drôtenku, drsné čistiace potreby alebo abrazívne/korozívne čistiace prostriedky, pretože by mohli poškodiť povrch spotrebiča.

VNÚTORNÉ A VONKAJŠIE PLOCHY

- Povrch čistite vlhkou utierkou. Ak je povrch veľmi špinavý, pridajte do vody niekoľko kvapiek pH neutrálneho čistiaceho prípravku. Poutierajte suchou utierkou.
- Sklo dvierok očistite vhodnými tekutými čistiacimi prostriedkami.
- V pravidelných intervaloch, alebo v prípade rozliatia, vyberte otočný tanier a jeho držiak, aby ste vyčistili spodok rúry a odstránili všetky zvyšky jedál.
- Gril nie je potrebné čistiť, pretože intenzívne teplo spáli všetky nečistoty. Používajte túto funkciu pravidelne.

PRÍSLUŠENSTVO

Všetko príslušenstvo možno umývať v umývačke.

RIEŠENIE PROBLÉMOV



Návod na používanie a údržbu spotrebiča si stiahnite na www.hotpoint.eu, kde nájdete viac informácií

Problém	Možná příčina	Riešenie
Rúra nefunguje	Výpadok prúdu. Odpojenie od elektrickej siete.	Skontrolujte, či je elektrická sieť pod napätím a či je rúra pripojená k elektrickej sieti. Rúru vypnite a znova zapnite a skontrolujte, či sa problém odstránil.
Na displeji svieti „Err“.	Chyba softvéru.	Obráťte sa na najbližší popredajný servis a uveďte písmeno alebo číslo, ktoré nasleduje po „Err“.
Text na displeji sa zobrazuje nezreteľne a zdá sa, že je poškodený.	Nastavenie iného jazyka.	Obráťte sa na svoje najbližšie zákaznícke stredisko popredajných služieb.

TECHNICKÉ ŠPECIFIKÁCIE

Kompletne špecifikácie výrobku, vrátane triedy energetickej účinnosti, si môžete stiahnuť na našej webovej stránke docs.hotpoint.eu

AKO ZÍSKAŤ NÁVOD NA POUŽÍVANIE A ÚDRŽBU

> Návod na používanie a údržbu spotrebiča si stiahnite z našej webovej stránky docs.hotpoint.eu (môžete použiť tento QR kód) po špecifikovaní komerčného kódu produktu.



> Prípadne kontaktujte náš popredajný servis

KONTAKTOVANIE POPREDAJNÉHO SERVISU

Naše kontaktné údaje nájdete v servisnej knižke. Pri kontaktovaní nášho popredajného servisu uveďte kód z výrobného štítku vášho výrobku.

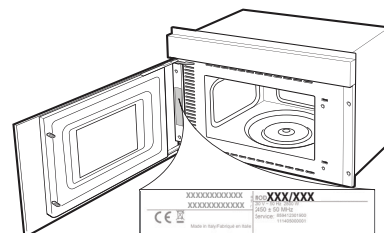

NAVODILA ZA VSAKODNEVNO UPORABO



HVALA, DA STE KUPILI IZDELEK ZNAMKE HOTPOINT – ARISTON
Aparat registrirajte na spletni strani www.hotpoint.eu/register, da vam bomo lahko nudili vsestransko pomoč in podporo



Varnostna navodila in navodila za uporabo in vzdrževanje lahko prenesete z naše spletne strani docs.hotpoint.eu, za kar upoštevajte navodila na zadnji strani te knjižice.



Pred uporabo izdelka natančno preberite varnostna navodila

OPIS IZDELKA

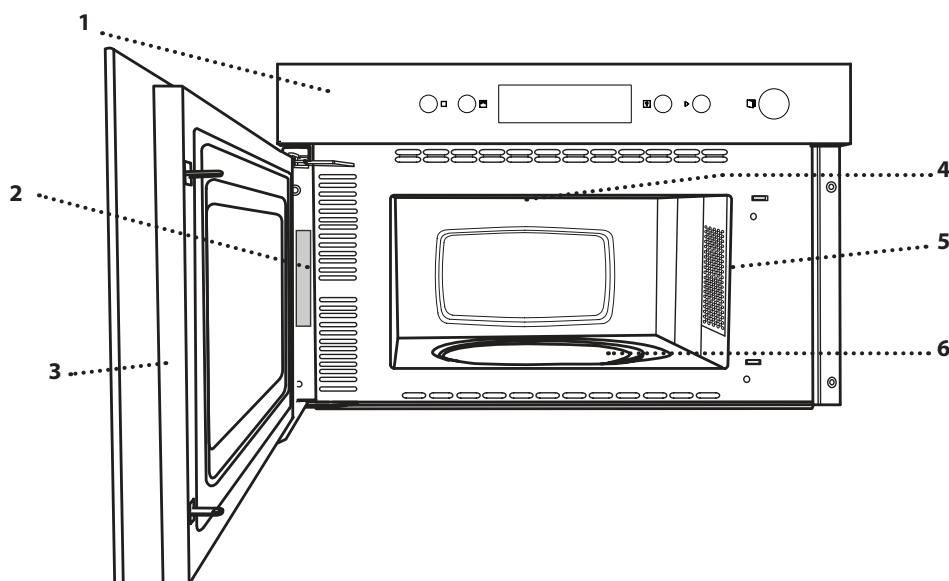

1. Upravljalna plošča
2. Identifikacijska ploščica
(ostati mora nameščena)
3. Vrata
4. Zgornji grelnik/žar
5. Luč
6. Vrtljiva plošča

UPRAVLJALNA PLOŠČA

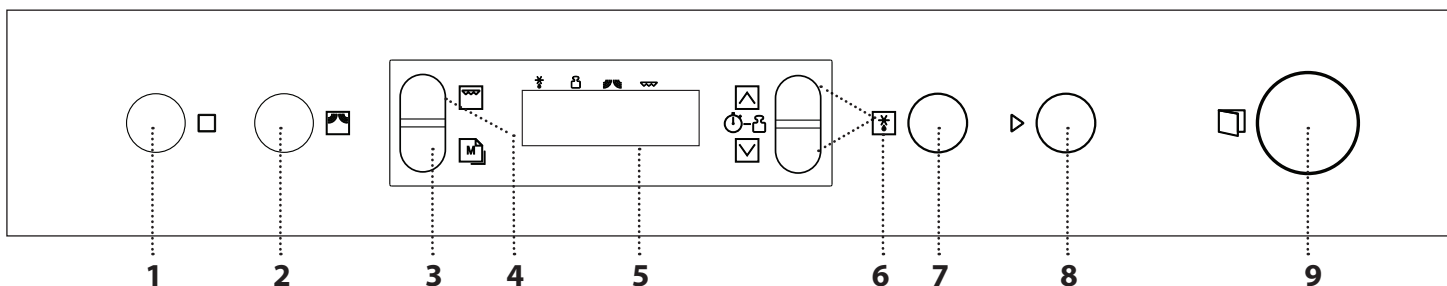

1. STOP

Tipka za prekinitev funkcije ali zvočnega signala, preklic nastavitvev in izklop pečice.

2. FUNKCIJA MIKROVALOV / MOČ

Tipka za izbiro funkcije mikrovalov in nastavitvev zelene stopnje moči.

3. POMNILNIK NASTAVITEV

4. FUNKCIJA ZA ŽAR

5. ZASLON

6. GUMBA +/-

Za spreminjanje nastavitvev funkcije (npr. dolžina, teža).

7. DEFROST DYNAMIC

8. START

Za zagon funkcije. Ko je pečica izklopljena, se vključi funkcija mikrovalovne pečice "Jet Start".

9. GUMB ZA ODPIRANJE VRAT

VRTLJIV KROŽNIK

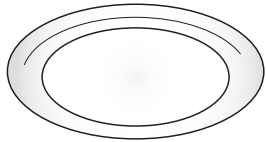

Steklen vrtljivi krožnik, nameščen na podstavku, se lahko uporablja pri vseh načinih priprave. Vrtljivi krožnik je treba vedno uporabiti kot podlago za druge posode in pribor.

PODSTAVEK VRTLJIVEGA KROŽNIKA

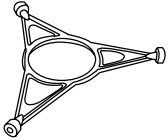

Uporabljajte le originalni podstavek za steklen vrtljivi krožnik. Na podstavek ne polagajte drugega pribora.

REŠETKA

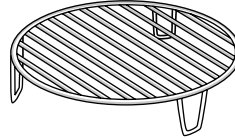

Omogoča, da hrano položite bližje žara, za popolno zapečene jedi. Položite rešetko na vrtljivi krožnik in se prepričajte, da se med vrtenjem ne dotika drugih površin.

POKROV (ČE JE DOBAVLJEN)

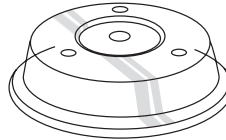

Uporabno za pokrivanje hrane med pripravo hrane ali pogrevanjem v mikrovalovni pečici. Zaradi pokrova nastane manj madežev, hrana se ne izsuši, možna pa je tudi priprava hrane na dveh ravneh. Ni primerno za uporabo s katero koli funkcijo žara.

Število in vrsta elementov pribora se lahko razlikuje glede na model. Pribor, ki ni priložen, je mogoče kupiti ločeno pri servisni službi.

Na tržišču je velik izbor raznega pribora. Pred nakupom pribora se prepričajte, da je ta primeren za uporabo v mikrovalovni pečici in odporen na temperature v pečici.

Pri uporabi mikrovalov se ne smejo nikoli uporabljati kovinske posode za hrano ali pijačo.

Vedno zagotovite, da hrana in pribor ne prideta v stik z notranjimi stenami pečice.

Pred zagonom pečice se vedno prepričajte, da se vrtljiva plošča ne vrtil brez oviranja. Pazite, da pri vstavljanju ali odstranjevanju pribora ne premaknete vrtljivega krožnika z njegovega postavka.

FUNKCIJE



MIKROVALOVI

Za hitro pripravo in pogrevanje hrane in pijače.

MOČ	PRIPOROČENO ZA
750 W	Hitro pogrevanje pijač in jedi z veliko vsebnostjo vode ali mesa in zelenjave.
500 W	Priprava rib, mesnih omak in omak, ki vsebujejo jajca ali sir. Zaključna faza pečenja mesnih pit in lasanj.
350 W	Počasna, nežna priprava. Popolno za topljenje masla ali čokolade.
160 W	Odmrzovanje zamrznjenih jedi ali mehčanje masla ali sira.
0 W	Kadar kuhate samo s časovnikom.



ŽAR

Za površinsko pečenje, peko na žaru in gratiniranje, kadar se uporablja izključno ta funkcija. Priporočamo, da živila med pripravo obrnete. Za najboljše rezultate žar predgrevajte 3–5 minut. Za hitro pripravo in gratiniranje uporabite to funkcijo skupaj z mikrovalovi.

MOČ	TRAJANJE (min)	PRIPOROČENO ZA
500 W	14 - 18	Lazanja (400–500 g)
500 W	10 - 14	Ribe (600 g)
500 W	40 - 50	Piščanec (cel; 1–1,2 kg)
350 W	15 - 18	Gratinirane ribe (600 g)
0 W	–	Samo površinska peka

Priporočeni pribor: rešetka



DEFROST DYNAMIC

Za hitro odmrzovanje hrane, kot je meso, perutnina in ribe, ki tehtajo med 100 g in 2 kg. Hrano položite neposredno na steklen vrtljivi krožnik. Obrnite hrano, ko vas pečica na to pozove.

VSAKODNEVNA UPORABA

. IZBIRA FUNKCIJE

Funkcijo izberete preprosto s pritiskom na ustrezno tipko.

. NASTAVITEV TRAJANJA



Ko ste izbrali želeno funkcijo, s pomočjo ali nastavite želeno trajanje.

Čas lahko med kuhanjem spremenite s pritiskom na ali ali pa ga podaljšate za 30 sekund z vsakim pritiskom na

. NASTAVITEV MOČI MIKROVALOV



Pritiskajte , dokler ne pridete do zelene moči mikrovalov.

Če želite uporabiti mikrovalove v kombinaciji z žarom, izberite funkcijo "Žar" tako, da pritisnete in nato uporabite za nastavev moči mikrovalov.

Opomba: Nastavev lahko spremenite tudi med kuhanjem, s pritiskom na .

. DEFROST DYNAMIC



Pritisnite , nato s tipko ali nastavite težo hrane.

Med odmrzovanjem se na kratko prekine, da lahko obrnete hrano.



Ko ste gotovi, zaprite vrata in pritisnite .

. VKLOP FUNKCIJE

Ko ste opravili vse potrebne nastavitve, pritisnite , da vklopite funkcijo.

Vedno lahko pritisnete za premor funkcije, ki je trenutno aktivna.

. VARNOSTNI ZAKLEP



Ta funkcija se samodejno vklopi, da pečice ni mogoče nehote vključiti.

Odprite in zaprite vrata ter nato pritisnite za začetek izvajanja izbrane funkcije.

. PREMOR

Za premor aktivne funkcije, na primer, da pomešate ali obrnete jed, preprosto odprite vrata.

Za vnovičen zagon funkcije zaprite vrata in pritisnite .

. JET START

Ko je pečica izklopljena, pritisnite za vklop priprave hrane s funkcijo mikrovalov pri polni moči (750 W) za 30 sekund.

Z vsakim vnovičnim pritiskom tipke se čas priprave podaljša za 30 sekund.

. NASTAVITEV ČASA



Pri izključeni pečici pritisnite , dokler številki za ure (leva stran) ne začneta

utripati.

S tipko ali nastavite ure in pritisnite za potrditev: Utripati začnejo minute.

Uporabite ali za nastavev minut in pritisnite za potrditev.

Opomba: po daljšem izpadu električnega toka boste morali čas mogoče znova nastaviti.

. ČASOVNIK

Ko je pečica izključena, lahko zaslon uporabite kot časovnik. Za uporabo funkcije in nastavev zelenega časa trajanja uporabite tipko ali . S tipko nastavite moč na 0 W, nato pritisnite za aktivacijo odštevanja.

Opomba: Časovnik ne aktivira nobenega postopka priprave hrane.

Za zaustavitev časovnika v katerem koli trenutku pritisnite .

Prenesite Navodila za uporabo in vzdrževanje s spletne strani www.hotpoint.eu za priročne preglednice za kuhanje in preglednico preizkušenih receptov, ki je bila sestavljena za certifikacijske organe v skladu s standardoma IEC 60705 in IEC 60350.

ČIŠČENJE

Ne uporabljajte parnih čistilnikov.

Ne uporabljajte jeklenih gob, abrazivnih čistilnih gob ali abrazivnih/korozivnih čistilnih sredstev, saj bi ti lahko poškodovali površine aparata.

NOTRANJE IN ZUNANJE POVRŠINE

- Površino očistite z vlažno krpo. Če so površine zelo umazane, dodajte v vodo nekaj kapljic pH nevtralnega sredstva za pomivanje posode. Na koncu površine obrišite s suho krpo.
- Steklo na vratih očistite z ustreznim tekočim čistilnim sredstvom.
- V rednih časovnih intervalih, ali če pride do razlivanja, odstranite vrtljiv krožnik in podstavek ter očistite dno pečice ter odstranite vse ostanke hrane.
- Žara ni treba čistiti, saj umazanija zgori od vročine. To funkcijo redno uporabljajte.

PRIPOMOČKI

Ves pribor lahko pomivate v pomivalnem stroju.

ODPRAVLJANJE TEŽAV



Za več informacij s spletne strani www.hotpoint.eu prenesite navodila za uporabo in vzdrževanje

Motnja	Možen vzrok	Rešitev
Pečica ne deluje	Izpad električne energije. Prekinitev napajanja.	Preverite, ali je v vtičnici električni tok in ali je pečica priključena na električno napajanje. Z izklopom in ponovnim vklopom pečice preverite, ali je napaka še vedno prisotna.
Na zaslonu je prikazano "Err".	Napaka programske opreme.	Obrnite se na najbližjo servisno službo in navedite črko ali številko, ki sledi "Err".
Zaslon prikazuje nejasno besedilo in je videti v okvari.	Nastavljen je drug jezik.	Stopite v stik s svojim najbližjim servisnim centrom za poprodajne storitve.

TEHNIČNI PODATKI

 Vse tehnične podatke o izdelku, vključno z oceno energijske učinkovitosti, lahko prenesete z naše spletne strani docs.hotpoint.eu

KAKO DO NAVODIL ZA UPORABO IN VZDRŽEVANJE

>  Navodila za uporabo in vzdrževanje prenesite z naše spletne strani docs.hotpoint.eu (lahko uporabite to QR-kodo) in pri čemer vnesite prodajno kodo izdelka.



> Lahko se obrnete tudi na našo servisno službo

KADAR SE OBRNETE NA NAŠO SERVISNO SLUŽBO

Naši kontaktni podatki so v garancijski knjižici. Ko stopite v stik z našo servisno službo, navedite kode, ki so zapisane na identifikacijski ploščici izdelka.

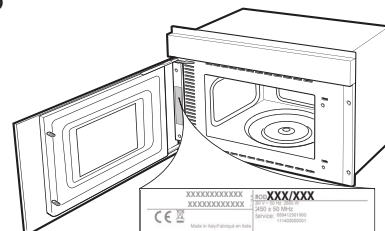

40001160008

GUÍA DE CONSULTA DIARIA

GRACIAS POR HABER ADQUIRIDO UN PRODUCTO HOTPOINT-ARISTON



Si desea recibir asistencia y soporte adicionales, registre su producto en www.hotpoint.eu/register



Puede descargarse las Instrucciones de seguridad y la Guía de uso y cuidado de nuestra página web docs.hotpoint.eu siguiendo las instrucciones que figuran al dorso de este documento.

! Antes de usar el producto, lea atentamente las instrucciones de seguridad

DESCRIPCIÓN DEL PRODUCTO

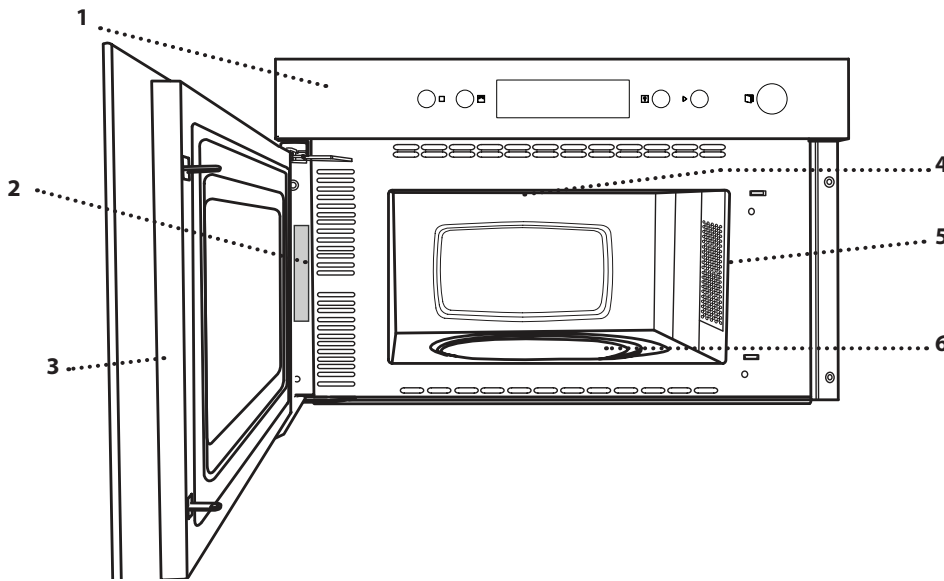

1. Panel de control
2. Placa de características
(no quitar)
3. Puerta
4. Resistencia superior/grill
5. Luz
6. Plato giratorio

PANEL DE CONTROL

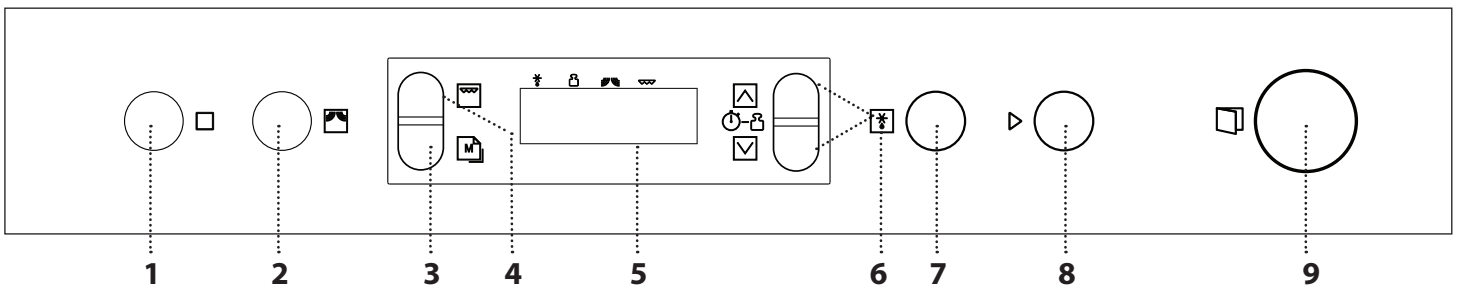

1. STOP

Para detener una función o una señal acústica, borrar las configuraciones y apagar el horno.

2. FUNCIÓN MICROONDAS / POTENCIA

Para la seleccionar la función microondas y configurar el nivel de potencia necesario.

3. CONFIGURACIÓN DE LA MEMORIA

4. FUNCIÓN GRILL

5. PANTALLA

6. PULSADORES +/-

Para ajustar las configuraciones de una función (por ej. duración, peso).

7. DEFROST DYNAMIC

8. INICIO

Sirve para activar una función. Cuando el horno está apagado, activa la función de inicio rápido del microondas "Jet Start".

9. PULSADOR APERTURA DE LA PUERTA



PLATO GIRATORIO

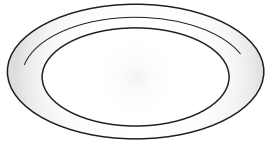

El plato giratorio debe estar colocado en su soporte y puede utilizarse en todos los métodos de cocción.

El plato giratorio siempre debe utilizarse como base para los contenedores y accesorios.

SOPORTE DEL PLATO GIRATORIO

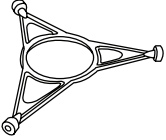

Utilice el soporte solamente para el plato giratorio de cristal. No coloque otros accesorios en el soporte.

PARRILLA

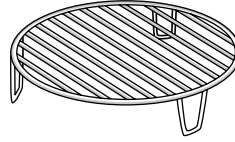

Con ella podrá colocar los alimentos más cerca del grill para obtener un dorado perfecto. Coloque la parrilla en el plato giratorio,

asegurándose de que no entre en contacto con otras superficies.

TAPA (SI HAY)

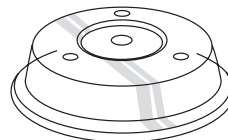

Es útil para cubrir los alimentos cuando se cocina o se calienta en el microondas.

La tapa reduce las salpicaduras, mantiene la humedad de los alimentos y también se puede utilizar para crear dos niveles de cocción. No es adecuada con ninguna de las funciones del grill.

El número y el tipo de accesorios pueden variar en función del modelo que se haya adquirido. Los accesorios no incluidos pueden adquirirse aparte en el Servicio de Asistencia.

Hay varios accesorios disponibles en el mercado. Antes de adquirirlos, asegúrese de que son aptos para el microondas y resistentes a las temperaturas del horno.

Los contenedores metálicos para alimentos o bebidas no deben utilizarse nunca para la cocción con el microondas.

Asegúrese siempre de que ni los alimentos ni los accesorios entren en contacto con las paredes internas del horno.

Compruebe siempre que el plato giratorio gira sin problemas antes de poner en marcha el horno. Tenga cuidado de no desencajar el plato giratorio cuando introduzca o saque otros accesorios.

FUNCIONES



MICROONDAS

Para cocinar y recalentar alimentos o bebidas con rapidez.

POTENCIA	RECOMENDADA PARA
750 W	Calentar rápidamente bebidas u otros alimentos con alto contenido en agua, o carne y verduras.
500 W	Cocción de pescado, salsas con carne, o salsas que contengan queso o huevo. Acabado de pasteles de carne o pasta al horno.
350 W	Cocción lenta y suave. Perfecta para derretir mantequilla o chocolate.
160 W	Descongelar alimentos o ablandar mantequilla o queso.
0 W	Cuando se utiliza solamente el temporizador.

GRILL

Para dorar y para gratinados cuando se usa sola. Es recomendable girar los alimentos durante la cocción. Para obtener los mejores resultados, precaliente el grill durante 3-5 minutos. Para cocinar y gratinar rápidamente, se puede combinar con el microondas.

POTENCIA	DURACIÓN (min)	RECOMENDADA PARA
500 W	14 - 18	Lasaña (400-500 g)
500 W	10 - 14	Pescado (600 g)
500 W	40 - 50	Pollo (entero; 1-1,2 kg)
350 W	15 - 18	Pescado gratinado (600 g)
0 W	-	Solo dorado

Accesorios recomendados: parrilla

DEFROST DYNAMIC

Para descongelar rápidamente carne, aves y pescado con un peso comprendido entre 100 g y 2 kg. Los alimentos deben colocarse directamente en el plato giratorio. Remueva los alimentos cuando lo indique.

. SELECCIONAR UNA FUNCIÓN

Para seleccionar una función solamente debe pulsar el botón correspondiente.

. ESTABLECER EL TIEMPO



Después de seleccionar que desee, utilice o para establecer el tiempo de funcionamiento.

El tiempo establecido pueden cambiarse durante la cocción pulsando o o aumentando el tiempo en 30 segundos cada vez que se pulsa

. ESTABLECER LA POTENCIA DEL MICROONDAS



Pulse tantas veces como sea necesario para seleccionar el nivel de potencia del microondas.

Para usar el microondas en combinación con el grill, seleccione la función «Grill» pulsando y después use para programar la potencia del microondas.

Nota: Esta configuración también se puede cambiar durante la cocción pulsando .

. DEFROST DYNAMIC



Pulse , luego utilice o para establecer el peso de los alimentos.

Durante la descongelación, la función se detendrá unos instantes para que pueda darle la vuelta a los alimentos. Cuando haya finalizado la operación, cierre la puerta y pulse .

. ACTIVAR LA FUNCIÓN

Una vez que haya aplicado la configuración deseada, pulse para activar la función.

Puede pulsar en cualquier momento para poner en pausa la función que esté activada en ese momento.

. BLOQUEO DE SEGURIDAD

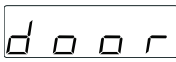

Esta función se activa automáticamente para evitar la activación accidental del horno. Abra y cierre la puerta, y pulse para activar la función.

. PAUSA

Para detener una función activa, por ejemplo para mover o girar la comida, solamente tendrá que abrir la puerta.

Para reanudar la función, cierre la puerta y pulse

. JET START

Cuando el horno esté apagado, pulse para activar la cocción con la función microondas a la potencia máxima (750 W) durante 30 segundos.

Cada vez que pulse el botón , el tiempo de cocción se incrementará en otros 30 segundos.

. CÓMO CONFIGURAR LA HORA



Con el horno apagado, pulse hasta que empiecen a parpadear los dos dígitos de la hora (a la izquierda).

Utilice o para establecer la hora correcta y pulse para confirmar: Los minutos parpadearán en la pantalla.

Utilice o para ajustar los minutos y pulse para confirmar.

Nota: Después de un corte de suministro prolongado, es posible que tenga que volver configurar la hora.

. TIMER

Cuando el horno está apagado, la pantalla puede utilizarse como temporizador. Para activar la función y seleccionar el tiempo que necesite, utilice o . Pulse para establecer la potencia en 0 W, luego pulse para activar la cuenta atrás.

Nota: El temporizador no activa ninguno de los ciclos de cocción.

Para detener el temporizador en cualquier momento, pulse

Descargue la Guía de uso y cuidado de www.hotpoint.eu donde encontrará la tabla de las recetas probadas, cumplimentada por los órganos de certificación de conformidad con las normas IEC 60705 y IEC 60350.

LIMPIEZA

No utilice aparatos de limpieza con vapor.

No utilice estropajos de acero, estropajos abrasivos ni productos de limpieza abrasivos/corrosivos, ya que podrían dañar las superficies del aparato.

SUPERFICIES INTERNAS Y EXTERNAS

- Limpie las superficies con un paño húmedo. Si están muy sucias, añada unas gotas de detergente neutro al agua. Seque con un paño seco.
- Limpie el cristal de la puerta con un detergente líquido adecuado.
- Con regularidad, o en caso de salpicaduras, quite el plato giratorio de su soporte para limpiar la parte inferior del horno y eliminar todos los restos de comida.
- No es necesario limpiar la resistencia del grill puesto que el calor intenso quemará toda la suciedad. Utilice esta función con regularidad.

ACCESORIOS

Todos los accesorios pueden lavarse en el lavavajillas.

RESOLUCIÓN DE PROBLEMAS

 [www](http://www.hotpoint.eu) Si desea más información, descárguese la Guía de uso y cuidado en www.hotpoint.eu

Problema	Posible causa	Solución
El horno no funciona	Corte de suministro. Desconexión de la red eléctrica.	Compruebe que haya corriente eléctrica en la red y que el horno esté enchufado a la toma de electricidad. Apague el horno y vuelva a encenderlo para comprobar si se ha solucionado el problema.
La pantalla muestra «Err».	Fallo del software.	Póngase en contacto con el Servicio Postventa más cercano e indique la letra o número que aparecen detrás de «Err».
La pantalla muestra un texto poco claro y parece estar rota.	Otro idioma configurado.	Póngase en contacto con el Centro de atención al cliente más cercano

ESPECIFICACIONES TÉCNICAS

 [www](http://www.hotpoint.eu) Puede descargar las especificaciones completas del producto, así como las clasificaciones de eficiencia energética, desde nuestra página web docs.hotpoint.eu

CÓMO OBTENER LA GUÍA DE USO Y CUIDADO

>  Descargue la Guía de uso y cuidado de nuestra página web docs.hotpoint.eu (puede utilizar este código QR), especificando el código comercial del producto.



También puede ponerse en contacto con nuestro Servicio Postventa

CÓMO PONERSE EN CONTACTO CON NUESTRO SERVICIO POSTVENTA

Encontrará nuestros datos de contacto en el manual de garantía. Cuando se ponga en contacto con nuestro Servicio Postventa, deberá indicar los códigos que figuran en la placa de características de su producto.

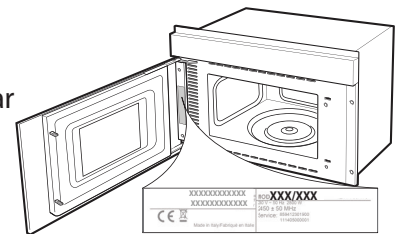

40001160008

DAGLIG INFORMATIONSBOK



TACK FÖR ATT DU KÖPT EN HOTPOINT - ARISTON-PRODUKT

För att få mer omfattande hjälp och stöd, vänligen registrera produkten på www.hotpoint.eu/register



Du kan ladda ner handböckerna Säkerhetsinstruktioner och Användning och skötsel genom att besöka vår hemsida docs.hotpoint.eu och följa instruktionerna på baksidan av denna broschyr.



Läs säkerhetsinstruktionerna noga innan du använder produkten

BESKRIVNING AV PRODUKTEN

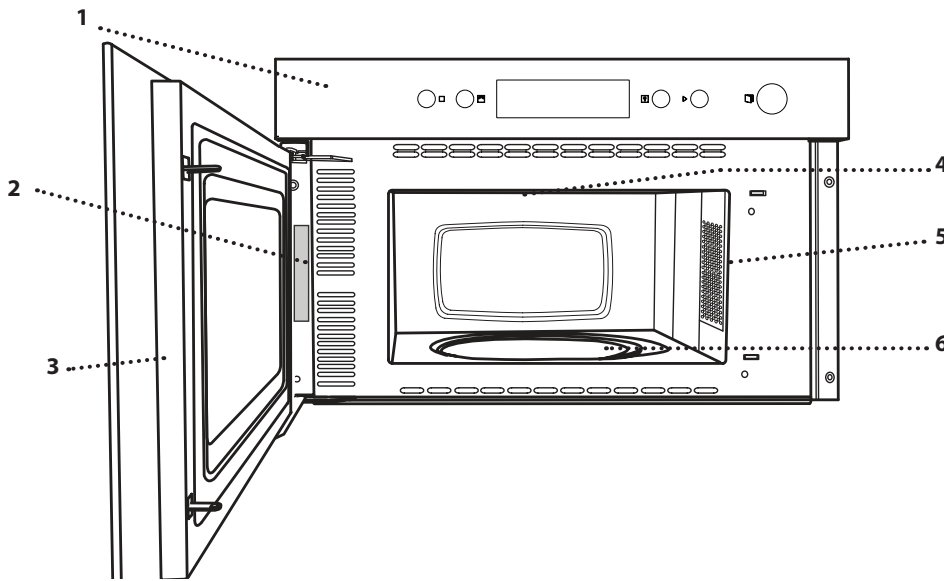

1. Kontrollpanel
2. Typskylt
3. Lucka
4. Övre värmeelement/grillelement
5. Lampa
6. Roterande glasplatta

KONTROLLPANEL

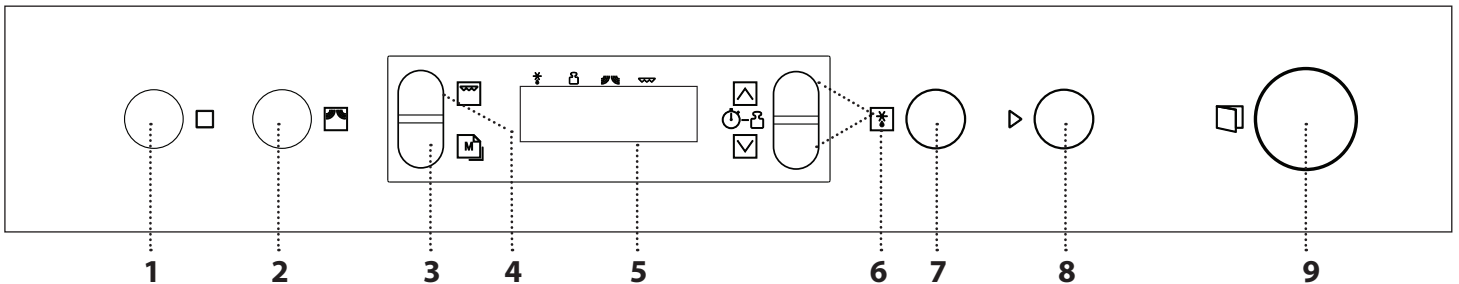

1. STOPP

För att stoppa en funktion eller en ljudsignal, radera inställningarna och stänga av ugnen.

2. MIKROVÅGSFUNKTION / EFFEKT

För att välja mikrovågsfunktionen och ställa in önskad effektnivå.

3. MINNETS INSTÄLLNINGAR

4. GRILL-FUNKTION

5. DISPLAY

6. KNAPPAR + / -

För att justera inställningarna för en funktion (t.ex. tiden, vikten).

7. DEFROST DYNAMIC

8. START

För att starta en funktion. När ugnen är avstängd aktiverar den mikrovågsfunktionen "Jet Start".

9. KNAPP FÖR ATT ÖPPNA LUCKAN

ROTERANDE GLASPLATTA

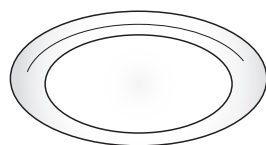

Placerad på dess stöd kan den roterande glasplattan användas med alla tillagningsmetoder.

Den roterande glasplattan ska

alltid användas som underlag för andra behållare och tillbehör.

DEN ROTERANDE GLASPLATTANS STÖD

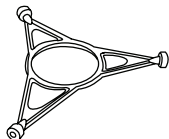

Använd endast stödet för den roterande glasplattan. Ställ inte andra tillbehör på stödet.

GALLER

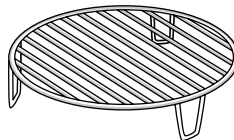

Används för att ställa maten närmare grillen, för att bryna maten perfekt. Placera gallret på den roterande glasplattan och se till att det inte kommer

i kontakt med andra ytor.

LOCK (I FÖREKOMMANDE FALL)

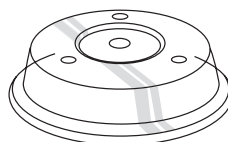

Används för att täcka maten medan den lagas eller värms upp i mikrovågsugnen.

Locket reducerar stänk, håller maten fuktig och kan även

användas för att skapa två tillagningsnivåer. Det kan inte användas till någon av grillfunktionerna.

Antal och typ av tillbehör kan variera beroende på modell. Andra tillbehör som inte medföljer kan köpas separat. Vänd dig till vår kundservice.

På marknaden finns det många olika sorters tillbehör. Kontrollera att de är lämpliga för mikrovågsugnar och tål ugnstemperaturer innan du köper dem.

Metallbehållare för mat eller dryck ska aldrig användas vid tillagning i mikrovågsugn.

Se alltid till att livsmedel och tillbehör inte kommer i kontakt med innerväggarna i ugnen.

Kontrollera alltid att glasplattan kan snurra obehindrat innan du startar ugnen. Se till att den roterande glasplattan inte hamnar utanför avsedd plats när du sätter i eller tar ut andra tillbehör.

FUNKTIONER



MIKROVÅGOR

För att snabbt laga och värma mat eller dryck.

EFFEKT	REKOMMENDERAS FÖR
750 W	Snabb uppvärmning av drycker eller andra livsmedel med hög vattenhalt eller kött och grönsaker.
500 W	Tillagning av fisk, köttsåser eller såser som innehåller ost eller ägg. Slutberedning av köttpajer eller ugnsbakad pasta.
350 W	Långsam, försiktig tillagning. Perfekt för att smälta smör eller choklad.
160 W	Upptining av djupfrysta livsmedel eller för att mjuka upp smör och ost.
0 W	För användning av timern enbart



GRILL

För att bryna, grilla och gratinera när den används ensam. Vi rekommenderar att du vänder maten under tillagningen. För bästa resultat, förvärm grillen i 3-5 minuter. För snabb tillagning och gratinering av mat, i kombination med mikrovågor.

EFFEKT	TID (min)	REKOMMENDERAS FÖR
500 W	14 - 18	Lasagne (400 - 500 g)
500 W	10 - 14	Fisk (600 g)
500 W	40 - 50	Kyckling (hel, 1-1,2 kg)
350 W	15 - 18	Fiskgratäng (600 g)
0 W	-	Bryna enbart

Rekommenderade tillbehör: Galler



DEFROST DYNAMIC

För snabb upptining av mat så som kött, fågel och fisk som väger mellan 100 g och 2 kg. Maten ska placeras direkt på den roterande glasplattan. Vänd maten när ugnen uppmanar dig till det.

DAGLIG ANVÄNDNING

. VÄLJ EN FUNKTION

Tryck helt enkelt på knappen för önskad funktion för att välja den.

. STÄLL IN TIDEN



Efter att ha valt önskad funktion, använd eller för att ställa in hur lång tid den ska köra.

Tiden kan ändras under tillagningen genom att trycka på eller eller för att öka tiden med 30 sekunder varje gång som knappen trycks in

. STÄLL IN MIKROVÅGSEFFEKTEN



Tryck på så många gånger som behövs för att ställa in mikrovågornas effektnivå.

För att använda mikrovågorna i kombination med grillen, välj funktionen "Grill" genom att trycka på och använd sedan för att ställa in mikrovågseffekten.

Observera: Den här inställningen kan ändras under tillagningen genom att trycka på .

. DEFROST DYNAMIC



Tryck på , använd sedan eller för att ställa in matens vikt.

Under upptiningen pausas funktionen kortvarigt för att tillåta att du vänder maten.



När detta gjorts, stäng luckan och tryck på .

. AKTIVERA FUNKTIONEN

När du har angivit alla inställningar som behövs, tryck på för att aktivera funktionen.

Du kan trycka på när som helst för att pausa funktionen som är aktiv för tillfället.

. KNAPPLÅS



Den här funktionen aktiveras automatiskt för att förhindra att ugnen slås på av misstag. Öppna och stäng luckan och tryck sedan på för att starta funktionen.

. PAUS

Om du vill pausa en aktiv funktion, t.ex. för att röra om eller vända maten, behöver du bara öppna luckan.

För att starta den igen, stäng luckan och tryck på .

. JET START

När ugnen är avstängd, tryck på för att aktivera tillagning med mikrovågsfunktionen inställd på full effekt (750 W) i 30 sekunder.

Varje gång trycks in igen ökar tillagningstiden med ytterligare 30 sekunder.

. STÄLLA IN TIDEN



Med ugnen avstängd, tryck på tills timmens två siffror (till vänster) börjar blinka.

Använd eller för att ställa in rätt timme och tryck på för att bekräfta. Minuterna blinkar på displayen. Använd eller för att ställa in tiden och tryck på för att bekräfta.

Observera: Du kan behöva ställa in tiden igen efter ett långvarigt strömavbrott.

. TIMER

När ugnen är avstängd kan displayen användas som timer. För att aktivera funktionen och ställa in önskad tidslängd, tryck på eller . Tryck på för att ställa in effekten på 0 W, tryck sedan på för att aktivera nedräkningen.

Observera: Timern aktiverar inte någon av tillagningscyklerna.

Tryck på för att stoppa timern när som helst.

Ladda ner handboken Användning och skötsel från www.hotpoint.eu för användbara tillagningstabeller och tabellen över testade recept som har sammanställts för certifikatutfärdare i enlighet med standarder IEC 60705 och IEC 60350

RENGÖRING

Använd inte ångtvätt.

Använd inte stålull, slipsvampar eller slipande/frätande rengöringsmedel, eftersom dessa kan skada apparatens ytor.

INRE OCH YTTRE YTOR

- Rengör ytorna med en fuktig trasa. Om de är mycket smutsiga, tillsätt några droppar pH-neutralt rengöringsmedel. Torka med en torr duk.
- Rengör luckans glas med ett lämpligt flytande rengöringsmedel.
- Med jämna mellanrum eller vid spill, ta bort den roterande glasplattan och dess stöd för att rengöra ugnens botten och avlägsna alla matrester.
- Grillen behöver inte rengöras eftersom den starka värmen bränner bort all smuts. Använd denna funktion regelbundet.

TILLBEHÖR

Alla tillbehör kan rengöras i diskmaskin.

FELSÖKNING



Ladda ner Användning och skötsel från www.hotpoint.eu för mer information

Problem	Möjlig orsak	Åtgärder
Ugnen fungerar inte	Strömavbrott. Frånkopplad från elnätet.	Kontrollera att det inte är strömavbrott och att ugnen är ansluten till elnätet. Stäng av ugnen och slå på den igen för att se om felet kvarstår.
Displayen visar "Err".	Programvarufel.	Kontakta närmaste kundservice och ange bokstaven eller numret som följer texten "Err".
Displayen visar oklar text och verkar vara trasig.	Ställ in ett annat språk.	Kontakta ditt närmsta kundtjänstcenter

TEKNISKA DATA

 Fullständiga specifikationer för produkten, inklusive energieffektivitetsbetyg, kan laddas ner från vår webbplats docs.hotpoint.eu

HUR MAN FÅR TAG PÅ HANDBOKEN ANVÄNDNING OCH SKÖTSEL

>  Ladda ner Användning och skötsel från vår hemsida docs.hotpoint.eu (du kan använda den här QR-koden) genom att uppgge produktens artikelnummer.

> Du kan även kontakta vår kundservice



KONTAKTA VÅR KUNDSERVICE

Du hittar våra kontaktuppgifter i garantiboken. När du kontaktar vår kundservice, ange koderna som står på produktens märkskylt.

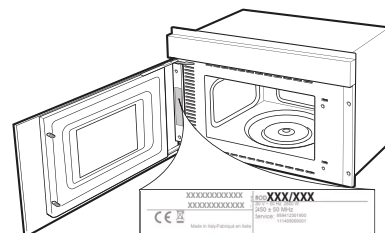

40001160008

GÜNLÜK REFERANS KILAVUZU



**BİR HOTPOINT - ARISTON ÜRÜNÜ SATIN
ALDIĞINIZ İÇİN TEŞEKKÜR EDERİZ**
Daha kapsamlı yardım ve destek için, lütfen
ürününüzü aşağıdaki adresten kaydedin
www.hotpoint.eu/register



docs.hotpoint.eu internet adresimizi ziyaret
ederek ve bu kitapçığın arkasında yer alan
talimatlara uyararak, Güvenlik Talimatlarını ve
Kullanım ve Bakım Kılavuzu'nu indirebilirsiniz.

! Ürünü kullanmadan önce, güvenlik talimatlarını dikkatlice okuyun

ÜRÜN TANIMI

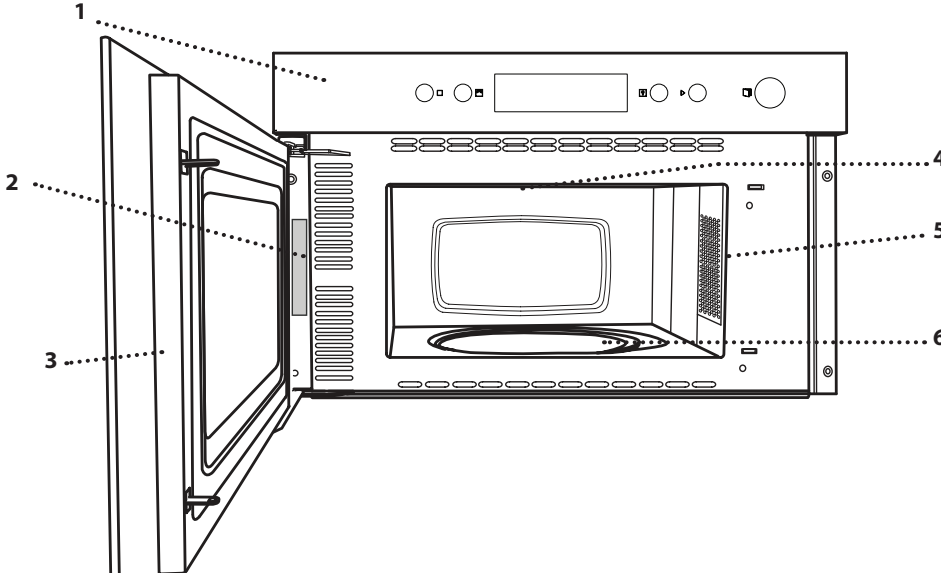

1. Kontrol paneli
2. Tanıtım levhası
(çıkarmayın)
3. Kapak
4. Üst ısıtma elemanı/ızgara
5. Işık
6. Döner tepsi

KONTROL PANELİ

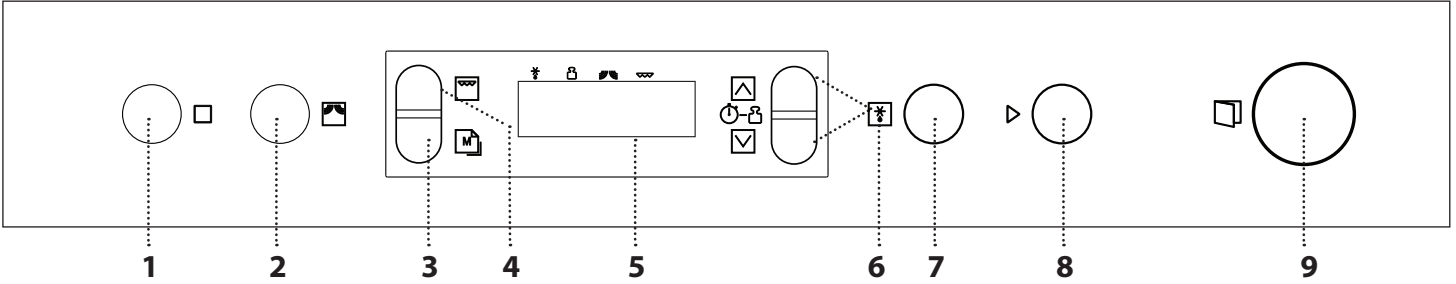

1. DURDUR

Bir işlevi veya sesli bir sinyali durdurmak, ayarları iptal etmek ve fırını kapatmak için kullanılır.

2. MİKRODALGA İŞLEVİ/ GÜÇ

Mikrodalga işlevini seçmek ve gereken güç seviyesini ayarlamak için kullanılır.

3. AYARLAR BELLEĞİ

4. IZGARA İŞLEVİ

5. EKLAN

6. + / - DÜĞMELERİ

Bir işlevin ayarlarını düzenlemek için kullanılır (örn. uzunluk, ağırlık).

7. DEFROST DYNAMIC

8. BAŞLAT

Bir işlevi başlatmak için kullanılır. Fırın kapalı iken, "Jet Start" mikrodalga işlevini etkinleştirir.

9. KAPAK AÇMA DÜĞMESİ

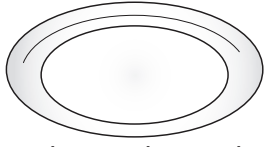
DÖNER TEPSİ

Desteğinin üzerine yerleştirilen döner cam tepsi, tüm pişirme yöntemleriyle kullanılabilir.

Döner tepsi, daima diğer kap

ve aksesuarlar için bir taban tepsi olarak kullanılmalıdır.

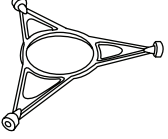
DÖNER TEPSİ DESTEĞİ

Desteği yalnızca döner cam tepsi için kullanın. Desteğin üzerine başka aksesuarlar yerleştirmeyin.

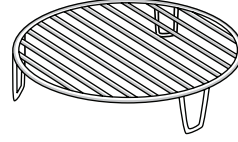
RAF

Bu, yemeğinizin üstünü mükemmel şekilde kızartmak üzere, yemeği ızgaraya daha yakın olacak şekilde yerleştirmenizi sağlar. Rafı,

diğer yüzeylerle temas etmediğinden emin olarak, döner tepsinin üzerine yerleştirin.

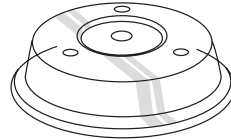
KAPAK (TEMİN EDİLDİYSE)

Mikrodalgada pişirilen veya ısıtılan yemeğin üzerini kapatmak için faydalıdır.

Kapak sıçramaları azaltır, yemeği nemli tutar ve aynı zamanda iki

pişirme seviyesi oluşturmak üzere kullanılabilir. Herhangi bir ızgara işlevi ile uygun değildir.

Lütfen dikkat edin: Aksesuar sayısı, satın alınan modele bağlı olarak değişebilir. Tedarik edilmeyen diğer aksesuarlar, Satış Sonrası Servisten ayrıca satın alınabilir.

Piyasada çok sayıda aksesuar mevcuttur. Satın almadan önce, mikrodalga kullanımına uygun ve fırın sıcaklıklarına dayanıklı olduklarından emin olun.

Yiyecek veya içeceklere yönelik metalik kaplar, mikrodalga ile pişirme esnasında asla kullanılmamalıdır.

Yemeklerin ve aksesuarların fırının iç duvarlarına temas etmediğinden daima emin olun.

Fırını çalıştırmadan önce, döner tepsinin serbestçe dönüyor olduğundan daima emin olun. Diğer aksesuarları takar veya çıkarırken, döner tepsiyi yerinden çıkarmamaya dikkat edin.

İŞLEVLER**MİKRODALGA**

Yiyecek veya içecekleri hızlı bir şekilde pişirmek veya yeniden ısıtmak için kullanılır.

GÜÇ	ÖNERİLME AMACI
750 W	İçecekleri veya et ya da sebze gibi su içeriği yüksek diğer yiyecekleri hızlıca yeniden ısıtma.
500 W	Balık, et sosları veya peynir veya yumurta içeren sosları pişirme. Et parçacıklarını terbiyeleme veya fırında makarna.
350 W	Yavaş, hassas pişirme. Yağ veya çikolata eritmek için mükemmeldir.
160 W	Donmuş yiyeceklerin buzunu çözme veya tereyağı ve peyniri yumuşatma.
0 W	Sadece zamanlayıcı kullanılırken

**IZGARA**

Üstünü kızartmak, ızgarada pişirmek ve tek başına kullanıldığında graten yapmak için kullanılır. Pişirme sırasında yemeği çevirmenizi öneriyoruz. En iyi sonuçlar için, ızgarayı 3-5 dakika boyunca önceden ısıtın. Yemekleri hızlı bir şekilde pişirmek ve graten yapmak için, mikrodalgalar ile birlikte çalışır.

GÜÇ	SÜRE (dk.)	ÖNERİLME AMACI
500 W	14 - 18	Lazanya (400 - 500 g)
500 W	10 - 14	Balık (600 g)
500 W	40 - 50	Tavuk (tüm; 1-1,2 kg)
350 W	15 - 18	Balık graten (600 g)
0 W	-	Yalnızca yiyeceğin üstünü kızartmak için

Tavsiye edilen aksesuarlar: raf

**DEFROST DYNAMIC**

Ağırlığı 100 g ile 2 kg arasındaki et, tavuk ve balık gibi yiyeceklerin buzunu hızlıca çözdürmek için kullanılır.

Yemek, doğrudan döner cam tepsinin üzerine yerleştirilmelidir. Komut verildiğinde yiyeceği çevirin.

GÜNLÜK KULLANIM

. BİR İŞLEV SEÇİN

İstediğiniz işlevi seçmek için, düğmesine basmanız yeterlidir.

. SÜREYİ AYARLAYIN



İstediğiniz işlevi seçtikten sonra, çalışmasını istediğiniz süreyi ayarlamak için veya 'i kullanın.

Pişirme sırasında süre, veya 'e basmak veya 'e basarak her seferinde süreyi 30 saniye uzatmak suretiyle değiştirilebilir

. MİKRODALGA GÜCÜNÜ AYARLAYIN



Mikrodalga güç seviyesini seçmek için, 'e istediğiniz kadar basın.

Mikrodalgayı ızgara ile birlikte kullanmak için, 'e basarak "Izgara" işlevini seçin ve ardından, mikrodalga gücünü ayarlamak için 'i kullanın.

Lütfen dikkat edin: Bu ayarı, pişirme sırasında 'e basarak da değiştirebilirsiniz.

. DEFROST DYNAMIC



'e basın, ardından yemeğin ağırlığını ayarlamak için veya 'i kullanın.

Buz çözme sırasında işlev, yemeği çevirmenize imkan üzere kısa bir süreliğine duraklatılacaktır. İşlem tamamlandığında, kapağı kapatarak, 'e basın.

. İŞLEVİ ETKİNLEŞTİRİN

İstediğiniz ayarları uyguladıktan sonra, işlevi etkinleştirmek için 'a basın.

Halihazırda geçerli olan işlevi duraklatmak için herhangi bir zamanda 'e basabilirsiniz.

. EMNİYET KİLİDİ



Bu işlev, fırının yanlışlıkla açılmasını önlemek üzere otomatik olarak etkinleştirilir. Kapağı açıp kapatın, seçilen işlevi başlatmak için 'e basın.

. DURAKLATMA

Etkin bir işlevi duraklatmak, örneğin yemeği karıştırmak veya çevirmek için, kapağı açmanız yeterlidir.

Tekrar başlatmak için, kapağı kapatın ve 'e basın

. JET START

Fırın kapalı iken, mikrodalga işlevi ile 30 saniye boyunca tam güçte (750 W) pişirmeyi etkinleştirmek için 'e basın.

düğmesine her basıldığında, pişirme süresi 30 saniye artırılabılır.

. SAATİ AYARLAYIN

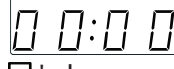

Fırın kapalı iken, saate ait iki rakam (solda) yanıp sönmeye başlayana kadar 'e basın.

Doğru saati ayarlamak için veya 'i kullanın ve onaylamak için 'e basın: Dakika ayarı ekranda yanıp sönecektir.

Dakikayı ayarlamak için veya 'i kullanın ve onaylamak için 'e basın.

Lütfen dikkat edin: Uzun süreli güç kesintilerinin ardından saati tekrar ayarlamanız gerekebilir.

. BAĞIMSIZ ZAMANLAYICI

Fırın kapatıldığında, ekran bağımsız zamanlayıcı olarak kullanılabilir. İşlevi etkinleştirmek ve istediğiniz süreyi ayarlamak için, veya 'i kullanın. Gücü 0 W olarak ayarlamak için 'e basın, ardından geri sayımı etkinleştirmek için 'e basın.

Lütfen dikkat edin: Bağımsız zamanlayıcı, herhangi bir pişirme çevrimini etkinleştirmez.

Bağımsız zamanlayıcıyı herhangi bir anda durdurmak için 'e basın

[www](http://www.hotpoint.eu) IEC 60705 ve IEC 60350 standartları uyarınca sertifikasyon makamlarına yönelik hazırlanmış olan faydalı pişirme tabloları ve test edilmiş yemek tarifleri tablosu için www.hotpoint.eu adresinden Kullanım ve Bakım Kılavuzu'nu indirin.

Buharlı temizleyiciler kullanmayın.

Cihazın yüzeylerine zarar verebileceklerinden bulaşık teli, aşındırıcı tel veya aşındırıcı/korozif temizlik maddeleri kullanmayın.

İÇ VE DIŞ YÜZEYLER

- Fırın yüzeylerini nemli bir bezle silin. Çok kirli ise, birkaç damla pH açısından nötr deterjan damlatın. Kuru bir bezle silerek kurulayın.
- Kapak camını uygun bir sıvı deterjanla temizleyin.
- Düzenli aralıklarla veya herhangi bir şey dökülmesi durumunda, fırının alt kısmındaki tüm yemek artıklarını temizlemek üzere döner tepsiyi ve desteğini çıkarın.
- Yoğun ısı kirleri yakarak temizlediğinden, ızgaranın temizlenmesine gerek yoktur. Bu işlevi düzenli olarak kullanın.

AKSESUARLAR

Tüm aksesuarlar bulaşık makinesinde yıkanabilir.

ARIZA GİDERME



Daha fazla bilgi için Kullanım ve Bakım Kılavuzu'nu aşağıdaki adresten indirin
www.hotpoint.eu

Sorun	Olası neden	Çözüm
Fırın çalışmıyor	Güç kesintisi. Şebeke bağlantısının kesilmesi.	Şebeke elektrik gücü olup olmadığını ve fırının elektrik beslemesine bağlı olup olmadığını kontrol edin. Sorunun gerilip giderilmediğini görmek için, fırını kapatıp yeniden açın.
Ekranda "Err" görüntüleniyor.	Yazılım hatası.	Size en yakın Satış Sonrası Servis Merkezi ile irtibata geçin ve "Err" yazısını takip eden harf veya rakamı belirtin.
Ekranda görüntülenen metin net değil ve bozuk gibi görünüyor.	Bir başka dil ayarlanmıştır.	En yakın Müşteri Satış Sonrası Servis Merkezi ile iletişime geçin.

TEKNİK ÖZELLİKLER

Enerji verimlilik dereceleri de dahil olmak üzere ürünün komple teknik özellikleri, docs.hotpoint.eu internet adresimizden indirilebilir

KULLANIM VE BAKIM KILAVUZUNA NASIL ULAŞILABİLİR

> Kullanım ve Bakım Kılavuzunu docs.hotpoint.eu internet adresimizden (bu kare kodu kullanabilirsiniz), ürünün ticari kodunu belirterek indirin.



> Alternatif olarak, Satış Sonrası Servisimizle irtibata geçin

SATIŞ SONRASI SERVİSİMİZLE İLETİŞİM

İrtibat bilgilerimize garanti kılavuzundan ulaşabilirsiniz. Satış Sonrası Servisimizle iletişim kurarken, lütfen ürününüzün tanıtım levhasında yer alan kodları belirtin.

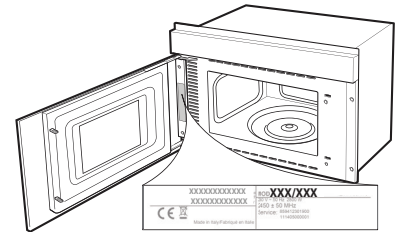

40001160008

DAILY REFERENCE GUIDE



THANK YOU FOR PURCHASING AN HOTPOINT-ARISTON PRODUCT

To receive more comprehensive help and support, please register your product at www.hotpoint.eu/register



You can download the Safety Instructions and the Use and Care Guide by visiting our website docs.hotpoint.eu and following the instructions on the back of this booklet.

! Before using the appliance carefully read the Health and Safety guide.

PRODUCT DESCRIPTION

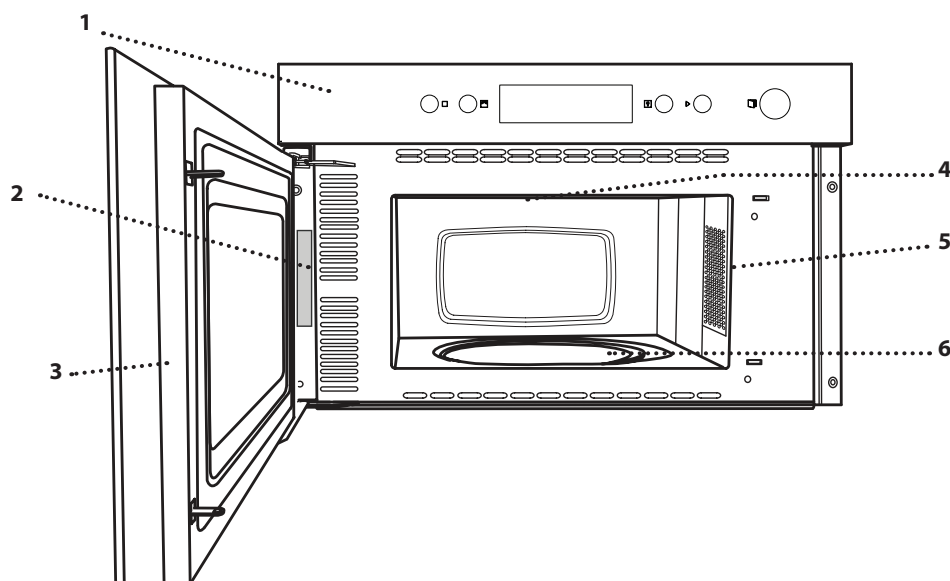

1. Control panel
2. Identification plate
(do not remove)
3. Door
4. Upper heating element/grill
5. Light
6. Turntable

CONTROL PANEL

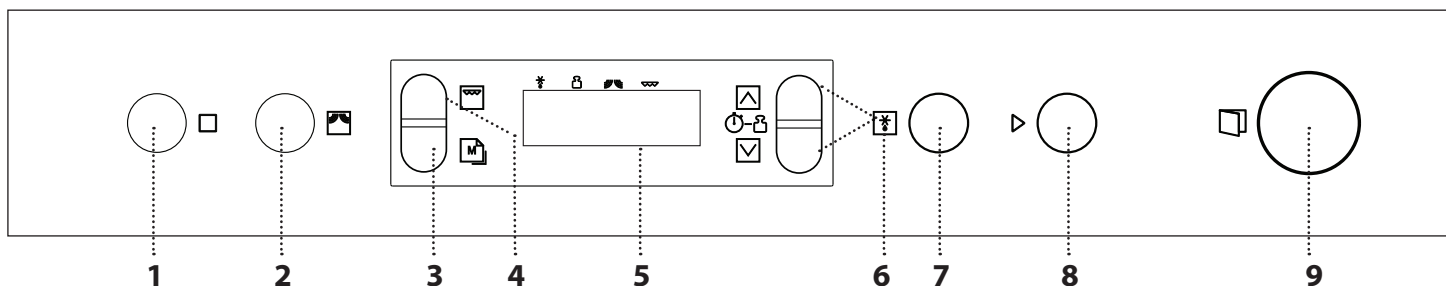

1. STOP

For stopping a function or an audible signal, cancelling the settings and switching off the oven.

2. MICROWAVES FUNCTION / POWER

For selecting the microwaves function and setting the required power level.

3. SETTINGS MEMORY

4. GRILL FUNCTION

5. DISPLAY

6. +/- BUTTONS

For adjusting the settings of a function (e.g. length, weight).

7. DEFROST DYNAMIC

8. START

For starting a function. When the oven is switched off, it activates the "Jet Start" microwave function.

9. DOOR OPENING BUTTON

TURNTABLE

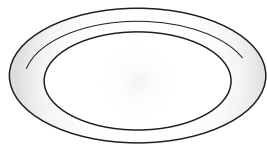

Placed on its support, the glass turntable can be used with all cooking methods. The turntable must always be used as a base plate for other containers and accessories.

TURNTABLE SUPPORT

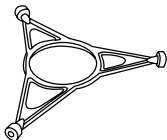

Only use the support for the glass turntable. Do not rest other accessories on the support.

WIRE SHELF

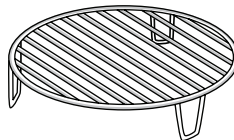

come into contact with other surfaces.

This allows you to place food closer to the grill, for perfectly browning your dish. Place the wire shelf on the turntable, making sure that it does not

COVER (IF SUPPLIED)

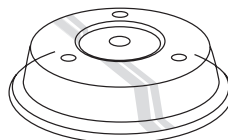

be used to create two cooking levels. It is not suitable with any of the grill functions.

Useful for covering food while it is cooking or heating in the microwave.

The cover reduces splashes, keeps foods moist and can also

The number and the type of accessories may vary according to which model is purchased. Other accessories that are not supplied can be purchased separately from the After-sales Service.

There are a number of accessories available on the market. Before you buy, ensure they are suitable for microwave use and resistant to oven temperatures.

Metallic containers for food or drink should never be used during microwave cooking.

Always ensure that foods and accessories do not come into contact with the inside walls of the oven.

Always ensure that the turntable is able to turn freely before starting the oven. Take care not to unseat the turntable whilst inserting or removing other accessories.

FUNCTIONS



MICROWAVES

For quickly cooking and reheating food or drinks.

POWER	RECOMMENDED FOR
750 W	Quickly reheating drinks or other foods with a high water content or meat and vegetables.
500 W	Cooking fish, meaty sauces, or sauces containing cheese or egg. Finishing off meat pies or pasta bakes.
350 W	Slow, gently cooking. Perfect for melting butter or chocolate.
160 W	Defrosting frozen food or softening butter and cheese.
0 W	When using the timer only



GRILL

For browning, grilling and gratins when used alone. We recommend turning the food during cooking. For best results, preheat the grill for 3-5 minutes. For quickly cooking and gratinating dishes, combines with microwaves.

POWER	DURATION (min)	RECOMMENDED FOR
500 W	14 - 18	Lasagne (400 - 500 g)
500 W	10 - 14	Fish (600 g)
500 W	40 - 50	Chicken (whole; 1-1.2 kg)
350 W	15 - 18	Fish gratin (600 g)
0 W	-	Browning only

Recommended accessories: **wire shelf**



DEFROST DYNAMIC

For quickly defrosting food such as meat, poultry and fish weighing between 100 g and 2 kg. Food should be placed directly onto the glass turntable. Turn the food when prompted.

. SELECT A FUNCTION

Simply press the button for the function you require to select it.

. SET THE LENGTH



After selecting the function you require, use or to set the length for it to run.

The time can be changed during cooking by pressing or or by increasing the length for 30 seconds each time by pressing .

. SET THE POWER OF THE MICROWAVE



Press as many times as required to select the power level for the microwave.

To use the microwave in combination with the grill, select the "Grill" function by pressing and then use to set the microwave power.

Please note: You can also change this setting during cooking by pressing .

. DEFROST DYNAMIC



Press , then use or to set the weight of the food.

During defrosting, the function will pause briefly to allow you to turn the food.



Once the operation is complete, close the door and press .

. ACTIVATE THE FUNCTION

Once you have applied the settings you require, press to activate the function.

You can press at any time to pause the function that is currently active.

. SAFETY LOCK



This function is automatically activated to prevent the oven from being switched on accidentally. Open and close the door, then press to start the function.

. PAUSE

To pause an active function, for example to stir or turn the food, simply open the door.

To start it up again, close the door and press .

. JET START

When the oven is switched off, press to activate cooking with the microwave function set at full power (750 W) for 30 seconds.

Every time the button is pressed again, the cooking time will be increased by a further 30 seconds.

. SET THE TIME



With the oven switched off, press until the two digits for the hour (on the left) starting flashing.

Use or to set the correct hour and press to confirm: The minutes will flash on the display.

Use or to set the minutes and press to confirm.

Please note: You may need to set the time again following lengthy power outages.

. TIMER

When the oven is switched off, the display can be used as a timer. To activate the function and set the length of time you require, use or . Press to set the power to 0 W, then press to activate the countdown.

Please note: The timer does not activate any of the cooking cycles.

To stop the timer at any time, press .

www.hotpoint.eu Download the Use and Care Guide from www.hotpoint.eu for helpful cooking tables and the table of tested recipes, compiled for the certification authorities in accordance with standards IEC 60705 and IEC 60350.

CLEANING

Do not use steam cleaners.

Do not use wire wool, abrasive scourers or abrasive/corrosive cleaning agents, as these could damage the surfaces of the appliance.

INTERIOR AND EXTERIOR SURFACES

- Clean the surfaces with a damp cloth. If they are very dirty, add a few drops of pH-neutral detergent. Finish off with a dry cloth.
- Clean the glass in the door with a suitable liquid detergent.
- At regular intervals, or in case of spills, remove the turntable and its support to clean the bottom of the oven, removing all food residue.
- The grill does not need to be cleaned as the intense heat burns away any dirt. Use this function on a regular basis.

ACCESSORIES

All the accessories can be cleaned in the dishwasher.

TROUBLESHOOTING



Download the Use and Care Guide at www.hotpoint.eu for more information

Problem	Possible cause	Solution
The oven does not work	Power cut. Disconnection from the mains.	Check for the presence of mains electrical power and whether the oven is connected to the electricity supply. Turn off the oven and restart it to see if the fault persists.
The display is showing "Err".	Software fault.	Contact you nearest After-sales Service Centre and state the letter or number that follows "Err".
The display shows unclear text and appears to be broken.	Another language set.	Contact you nearest Client After-sales Service Centre.

PRODUCT FICHE

The product fiche with energy data of this appliance can be downloaded from the website docs.hotpoint.eu

HOW TO OBTAIN THE USE AND CARE GUIDE

> Download the Use and Care Guide from our website docs.hotpoint.eu (you can use this QR Code), specifying the product's commercial code.



> Alternatively, contact our Client After-sales Service.

CONTACTING OUR AFTER-SALES SERVICE

You can find our contact details in the warranty manual. When contacting our Client After-sales Service, please state the codes provided on your product's identification plate.

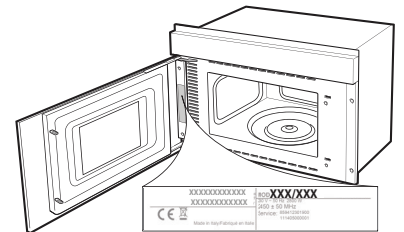

40001160008