

TAK FORDI DU KØBTE ET BAUKNECHT-PRODUKT.

For at modtage mere omfattende assistance skal du registrere apparatet på www.bauknecht.eu/register



Læs disse sikkerhedsanvisninger, før apparatet tages i brug.

Før du bruger maskinen, er det vigtigt, at transportboltene fjernes. Se installationsmanualen for flere oplysninger om, hvordan disse fjernes.

BETJENINGSPANEL

1. TÆND/SLUK-knap
2. KUN TØRRING-knap og indikatorlampe
3. TASTELÅS-knap og indikatorlampe
4. ACTIVE CARE-knap
5. ACTIVE CARE-indikatorlamper
6. START/PAUSE-knap og indikatorlampe
7. UDSKUDT START-knap og indikatorlampe
8. TØRRINGSGRAD-knap
9. CENTRIFUGERING-knap
10. TEMPERATUR-knap
11. VASKEYKLUSVÆLGER

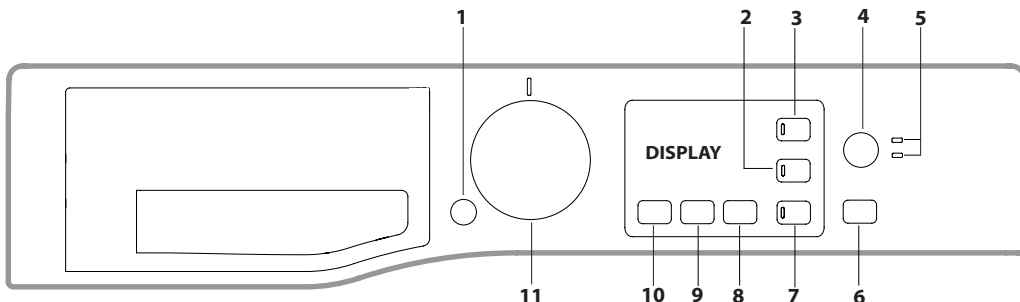

OVERSIGT OVER VASKEYKLUSSE

Vaskecyklus	Temperatur		Maks. centrifugeringshastighed (o/min.)	Maks. belastning for vask (kg)	Varighed (t : m)	Tørring	Maks. belastning for tørring (kg)	Vaskemidler og additiver		Anbefalede vaskemidler		Resterende fugtighed % (***)	Energiforbrug kWh	Vand i alt L.	Vasketemperatur °C
	Programvalg	Område						Vask 1	Skyllemiddel 2	Pulver	Væske				
Vask & Tør Blandet (Wasch & Trock Mix)	30 °C	☀ - 30 °C	1200	3.0	**	✓	3.0	●	○	-	✓	-	-	-	-
Vask & Tør XL (Wasch & Trock XL)	60 °C	☀ - 60 °C	1400	5.0	**	✓	5.0	●	○	-	✓	-	-	-	-
Bomuld (Baumwolle) (2)	40 °C	☀ - 60 °C	1400	9.0	3:55	✓	6.0	●	○	✓	✓	49	1.40	105	45
Syntetisk (Pflegeleicht) (3)	40 °C	☀ - 60 °C	1200	4.0	2:55	✓	4.0	●	○	✓	✓	35	0.80	55	43
Uld (Wolle)	40 °C	☀ - 40 °C	800	2.0	**	✓	2.0	●	○	-	✓	-	-	-	-
Finvask (Feinwäsche)	30 °C	☀ - 30 °C	600 (****)	1.0	**	✓	1.0	●	○	-	✓	-	-	-	-
Anti-allergi (Allergie)	60 °C	40 °C - 60 °C	1400	5.0	**	✓	5.0	●	○	✓	✓	-	-	-	-
Pletfjerning (Flecken)	20 °C	☀ - 20 °C	1400	9.0	**	✓	6.0	●	○	-	✓	-	-	-	-
Vask & Damp Hygiejne (Waschen & Dampf-Hygiene)	60 °C	☀ - 60 °C	1400	5.0	**	-	-	●	○	✓	✓	-	-	-	-
Centrifugering & tømning *	-	-	1400	9.0	**	✓	6.0	-	-	-	-	-	-	-	-
Skylning & centrifugering	-	-	1400	9.0	**	✓	6.0	-	○	-	-	-	-	-	-
Vask 20 °C (Waschen 20 °C)	20 °C	☀ - 20 °C	1400	9.0	1:50	-	-	●	○	-	✓	49	0.16	90	22
Eco 40-60 (1) (Vask)	40 °C	40 °C	1351	9.0	3:48	✓	6.0	●	○	✓	✓	53	0.73	59	35
			1351	4.5	2:54	✓		●	○	✓	✓	53	0.52	57	32
			1351	2.5	2:15	✓		●	○	✓	✓	53	0.28	38	23
Intensiv 60-90 °C	60 °C	☀ - 90 °C	1400	9.0	2:45	✓	6.0	●	○	✓	✓	49	0.90	90	55
Hurtigvask (Waschen Kurz)	30 °C	☀ - 30 °C	1200 (****)	4.5	0:30	-	-	●	○	-	✓	71	0.20	45	27
Vask & tør hurtig (Wasch & Trock Kurz)	30 °C	30 °C	1400	1.0	**	✓	1.0	●	○	-	✓	-	-	-	-
● Påkrævet dosering ○ Valgfri dosering															
Eco 40-60 (4) (Vask & Tør)	40 °C	40 °C	1351	6.0	9:20	✓	6.0	●	○	✓	✓	0	3.80	75	33
			1351	3.0	5:10	✓	3.0	●	○	✓	✓	0	1.98	47	32

Cyklussens varighed, som angivet i displayet eller instruktionsmanualen, er baseret på standardforhold. Den faktiske varighed kan variere afhængig af flere faktorer, såsom temperatur og tryk på det indgående vand, den omgivende temperatur, mængden af vaskemiddel, mængden og typen af vasketøj, vægtfordeling og eventuelle andre muligheder. De angivne værdier for andre programmer end Eco 40-60-programmet er kun vejledende.

1) Eco 40-60 (vask) - Testvaskecyklus i overensstemmelse med europæisk regulering om miljøvenligt design (ecodesign) 2019/2014. Det mest effektive program med hensyn til energi- og vandforbrug til vask af normalt snavset bomuldstekstil.
Bemærk: Centrifugeringshastighedsværdier vist på displayet kan afvige lidt fra værdierne, der er angivet i tabellen.

4) Eco 40-60 (Vask & Tør) - Testvask- og tørrecyklus i overensstemmelse med europæisk regulering om miljøvenligt design (ecodesign) 2019/2014. For at få adgang til "vask og tør"-cyklus skal du vælge "Eco 40-60"-vaskeprogram og indstille "Tørringsgrad" til "A3". Det mest effektive program med hensyn til energi- og vandforbrug til vask og tørring af normalt snavset bomuldstekstil. Når cyklusen er afsluttet kan tøjet straks opbevares i skabet.

For alle testinstututter:
 2) Lang bomuldsyklus: Indstil program BOMULD på temperatur 40 °C.
 3) Lang syntetisk cyklus: Indstil cyklus SYNTETISK på en temperatur på 40 °C.
 * Ved at vælge cyklusen og fravælge centrifugering vil vaske-/tørremaskinen udelukkende dræne vandet.
 ** Vaskecyklussernes varighed kan ses i displayet.
 *** Efter endt program og centrifugering ved maksimal valgbare centrifugeringshastighed i standardprogramindstillingen.
 **** Displayet viser den foreslåede centrifugeringshastighed som standardværdier.

PRODUKT BESKRIVELSE

1. Øverst
2. Sæbeskuffe til vaskemiddel
3. Betjeningspanel
4. Håndtag
5. Låge
6. Drænpumpe (bag frontpanelet)
7. Frontpanel (aftagelig)
8. Justerbare fødder (2)

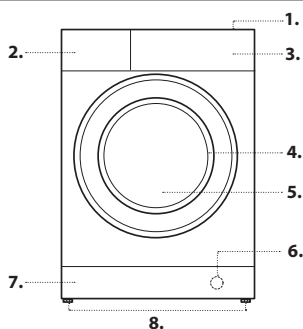

SÆBESKUFFE TIL VASKEMIDDEL

Rum *:
 Fyld ikke vaskemiddel i dette rum.
Rum 1: Vaskemiddel (pulver eller flydende)
 Hvis du anvender et flydende vaskemiddel, bør den aftagelige plastikskillevæg **A** (medfølger) anvendes for korrekt dosering. Hvis du anvender et vaskepulver, skal du placere skillevæggen i sprækken **B**.
Rum 2: Tilsætningsstoffer (skyllemiddel mv.)
 Skyllemidlet må aldrig overstige "MAKS."-niveaue.

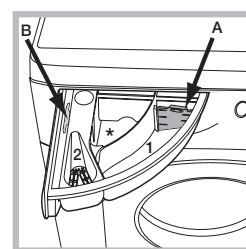

! Brug vaskepulver til hvide bomuldstekstiler, forvask samt til vasketemperaturer over 60°C.
 ! Følg anvisningerne på vaskemidlets emballage.

VASKECYKLUSSE

Følg tøjets vaskeanvisninger, som angivet på symbolerne på vaskemærket. Den værdi, der er angivet i vaskesymbolet er den maksimalt anbefalede vasketemperatur for dette tekstil.



Vask & Tør Blandet

Brug denne cyklus til at vaske og tørre blandet tøj (bomuld og syntetiske stoffer) på mindre end 4 timer. Denne cyklus kan bruges til at vaske og tørre vasketøj for op til halvdelen af maskinens tørrekapacitet; vi anbefaler brug af flydende vaskemiddel.

Vask & Tør XL

Denne cyklus er velegnet til vask og tørring uden afbrydelser af store bomuldsgenstande, såsom sengetøj og håndklæder, med mulighed for at fylde maskinen helt; vi anbefaler at bruge flydende vaskemiddel.

Bomuld

Egnet til vask af håndklæder, undertøj, duge osv. fremstillet af modstandsdygtigt linned og bomuld, der er moderat til meget snavset.

Syntetisk

Specifik til syntetisk tøj (f.eks. polyester, polyakryl, viskose osv.). Hvis snavset er vanskeligt at fjerne, kan temperaturen skrues op til 60°, og vaskepulver kan ligeledes anvendes.

Uld - Uldpleje:

Uldvaskecyklussen for denne vaskemaskine er godkendt af The Woolmark Company til vask af maskinvaskbare uldprodukter, forudsat at produkterne vaskes i overensstemmelse med instruktionerne på tøjets vaskemærke og dem, der er udstedt af producenten af denne vaskemaskine. Woolmark-symbolet er et certificeringsmærke i mange lande. M2227.



Finvask

Til vask af meget sart tekstiler. For de bedste resultater skal du vende tøjet med vrangen udad og bruge flydende vaskemiddel. Hvis der tilføjes en tidsbaseret tørrefunktion, udføres en særlig skånsom tørrecyklus i slutningen af vaskecyklussen, takket være let behandling og passende temperaturstyring af vandstrålen. Den anbefalede varighed er:

1 kg syntetiske fibre --> 150 min.

1 kg syntetiske og bomuldsfibre sammen --> 180 min.

1 kg bomuldsfibre --> 180 min.

Graden af tørhed afhænger af opfyldningsgraden og tekstilernes sammensætning.

Anti-allergi

Velegnet til at fjerne de fleste allergener, såsom pollen, mider samt katte- og hundehår.

Pletfjerning

Dette program sikrer pletfjernelse ved lave temperaturer, bevarer tekstiler og farver. Det er velegnet til stærkt snavset tøj med modstandsdygtige farver. Når du kører programmet, skal du ikke blande tøj i forskellige farver. Vi anbefaler, at du bruger et vaskepulver.

Vask & Damp Hygiejne

Denne cyklus er velegnet til vask af bomuldstøj. Vaskeevnen forbedres ved genereringen af damp i slutningen af vaskecyklussen, som fjerner op til 99,9% af vira og bakterier* uden brug af desinficerende tilsætningsstoffer.

! Dampen, der genereres under vaske-/tørremaskinens drift, kan forårsage, at der kommer dug på lågen.

*Uafhængigt testet af Intertek på protoparvovirus fra gnavere type 1, en repræsentativ virus, og for bakterier af Allergy UK på bomuld 60°C-program med damphygiejne aktiveret.

Centrifugering & tømning

Centrifugerer vasketøjet og pumper herefter vandet ud. Til elastiske tekstiler. Hvis du fravælger centrifugeringscyklussen, vil maskinen udelukkende pumpe vand ud.

Skylling & centrifugering

Skyller og centrifugerer. Til elastiske tekstiler.

Vask 20°C

Til vask af let snavset bomuldstekstil ved en temperatur på 20 °C.

Eco 40-60

Til vask af normalt snavset bomuldstekstil, der er mærket som egnet til vask ved 40 °C eller 60 °C i samme vaskeprogram. Dette er standardprogrammet for vask af bomuldstekstil og det mest effektive med hensyn til energi- og vandforbrug.

! Cyklussen kører kun ved 40°C i henhold til forskriften.

Intensiv 60-90°C

Til meget snavset vasketøj med modstandsdygtige hvide og kulørte farver.

Hurtigvask

Til vask af let snavset tøj på kort tid. Ikke egnet til uld, silke og tøj, der skal håndvaskes.

Vask & tør hurtig

Denne cyklus er til uden afbrydelse at vaske og tørre små beklædningsgenstande eller T-shirts i forskellige stoffer og farver op til 1 kg i 45'. For at opnå optimale resultater skal du bruge flydende vaskemiddel.

DISPLAY

Displayet er nyttigt, når du programmerer vaske-/tørremaskinen, og det giver dig mange forskellige informationer.

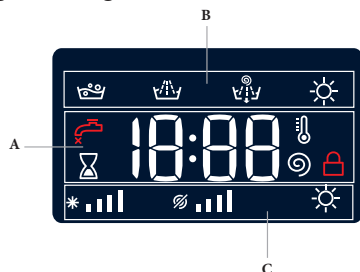

Sektion **A** viser varigheden af de forskellige tilgængelige vaskecyklusser og, når cyklussen starter, den resterende tid til sidstnævntes slutning (displayet viser den maksimale varighed af den valgte cyklus, som kan falde efter et par minutter, da den faktiske varighed varierer i forhold til vasketøjsmængden og de valgte indstillinger); hvis funktionen udskudt start blev indstillet, vil displayet vise den resterende tid til starten af den valgte vaskecyklus.

Desuden giver et tryk på den pågældende knap mulighed for at vise de maksimale værdier for temperaturen, centrifugeringshastigheden eller typen af tørring i forhold til det valgte program eller de senest valgte, hvis de er kompatible med det valgte program.

"Vaskefaserne", der relaterer til den valgte vaskecyklus samt "vaskefasen" for den igangværende vaskecyklus, vises i sektion **B**:

Hovedvask

Skylling

Centrifugering/tømning

Tørring

Sektion **C** viser – startende fra venstre – ikonerne svarende til "temperatur", "centrifugering" og "tørring".

"Temperatur"-bjælkerne * ||| angiver det maksimale temperaturniveau, der kan vælges for den valgte cyklus.

"Centrifugering"-bjælkerne ||| angiver den maksimale centrifugeringshastighed, der kan vælges for den valgte cyklus.

Symbolet lyser, mens tørringsindstillingerne justeres.

INDIKATOR FOR LÅST LÅGE

Når denne er tændt, indikerer symbolet, at lågen er låst. For at undgå eventuelle skader skal du vente til symbolet slukker, før du forsøger at åbne lågen.

For at åbne lågen, mens en cyklus er i gang, skal du trykke på START/PAUSE-knappen . Hvis -symbolet er slukket, kan lågen åbnes.

FØRSTE VASK

Når apparatet er blevet installeret, og før det bruges første gang, skal du køre en vaskecyklus med vaskemiddel og uden vasketøj. Brug vaskecyklussen "Auto-rens".

DAGLIG BRUG

Klargør vasketøjet ved at følge anbefalingerne, som du finder i afsnittet "TIPS OG ANBEFALINGER".

- Tryk på knappen TÆND/SLUK . Indikatorlampen for START/PAUSE vil blinke langsomt.

- Åbn lågen. Læg vasketøjet i maskinen og sørg for ikke at overskride den maksimale belastning, der er angivet i oversigten over vaskecyklusser.

- Træk sæbeskuffen ud og hæld vaskemiddel i de relevante rum, som beskrevet i afsnittet "SÆBESKUFFE TIL VASKEMIDDEL".

- Luk lågen.

- Maskinens display viser automatisk den maksimale temperatur og centrifugeringshastighed for den valgte cyklus eller de senest anvendte indstillinger, hvis disse stemmer overens med den valgte cyklus. Ved at trykke på knappen reduceres temperaturen gradvist til indstillingen "OFF" for kold vask. Tryk på knappen for gradvist at reducere centrifugeringshastigheden, indtil den er slået helt fra ("OFF"-indstilling).

Hvis du trykker videre på knappen genindstilles maskinen til de maksimalt tilladte værdier for den valgte cyklus.

- Vælg den ønskede vaskecyklus.

- Vælg de ønskede muligheder.

START AF CYKLUS

Tryk på START/PAUSE -knappen.

Maskinen låser lågen (symbol tændt) og tromlen begynder at rotere; lågen låses op (symbol slukket) og låses derefter igen (symbol tændt) som klargøringsfase for hver vaskecyklus. "Klik"-lyden er en del af lågelåsemekanismen. Vand kommer ind i tromlen og starter vaskefasen, når lågen er låst.

SÅDAN SÆTTER DU EN CYKLUS PÅ PAUSE

For at sætte vaskecyklussen på pause skal du trykke på START/PAUSE -knappen igen; indikatorlampen vil blinke. For at starte vaskecyklussen fra det punkt, hvor den blev afbrudt, skal du trykke på knappen START/PAUSE igen.

SÅDAN ÅBNER DU LÅGEN, OM NØDVENDIGT



Når en vaskecyklus starter, tændes -symbolet for at vise, at lågen ikke kan åbnes. Lågen forbliver låst gennem hele vaskecyklussen. Hvis du vil åbne lågen, mens cyklussen er i gang, eksempelvis for at tilføje eller fjerne tekstiler, skal du trykke på knappen START/PAUSE for at sætte cyklussen på pause. Indikatorlampen vil blinke. Hvis -symbolet er slukket, kan du åbne lågen. For at fortsætte cyklussen skal du trykke på knappen START/PAUSE igen.

SÅDAN ÆNDRER DU EN IGANGVÆRENDE VASKECYKLUS

For at ændre en vaskecyklus, der er i gang, skal du sætte vaske-/tørremaskinen på pause ved at trykke på knappen START/PAUSE (den pågældende indikatorlampe blinker) og derefter vælge den ønskede cyklus. Tryk derefter på knappen START/PAUSE igen.

! For at annullere en cyklus, der allerede er startet, skal du trykke og holde knappen TÆND/SLUK  inde. Cyklusen stopper og maskinen slukker.

NÅR VASKECYKLUSSEN ER SLUT

Ordet "END" vises på displayet. Når symbolet  slukkes, kan lågen åbnes. Åbn lågen, og sluk for maskinen. Hvis du ikke trykker på knappen TÆND/SLUK , så slukker vaskemaskinen automatisk efter ca. 10 minutter. Luk vandhanen og tag tøjet ud af vaskemaskinen. Lad lågen stå lidt åben, så tromlen kan tørre.

FUNKTIONER

- Hvis den valgte funktion ikke stemmer overens med den valgte vaskecyklus, vil indikatorlampen blinke og funktionen bliver ikke aktiveret.

Udskudt start

For at indstille en udskudt start for den valgte cyklus skal du trykke flere gange på tilsvarende knap, indtil den ønskede forsinkelse vises. Hvis du vil deaktivere udskudt start, skal du trykke på knappen, indtil displayet viser teksten "OFF".

Temperatur

Hver vaskecyklus har en foruddefineret temperatur. For at ændre temperaturen skal du trykke på knappen . Værdien vises i displayet.

Centrifugering

Hver vaskecyklus har en foruddefineret centrifugeringshastighed. For at ændre centrifugeringshastigheden skal du trykke på knappen .

Værdien vises i displayet.

Active Care

Vaske-/tørremaskinen er udstyret med den innovative teknologi "Active Care", som kan aktiveres i 2 tilstande:

- Når Active Care er på "Vask" (Wasche)-tilstand, blandes vand og vaskemiddel på forhånd, hvilket med det samme aktiverer vaskemidlets rengøringsingredienser. Denne aktive emulsion indføres direkte i vaske-/tørremaskinens tromle og trænger mere effektivt ind i fibrene for at rense genstridigt snavs ved lave temperaturer, samtidig med at farverne og stofferne bevares fuldt ud.

- Når Active Care er på "Vask+Tør" (Wasch & Trock)-tilstand, ud over fordelene ved "Vask"-tilstand, indstiller Active Care-teknologien den rigtige tørretemperatur for at sikre upåklagelige tørreresultater.

! Bemærk venligst, at i "Vask+Tør" (Wasch & Trock)-tilstand aktiveres tørrefasen automatisk og starter umiddelbart efter vaskefasen uden afbrydelse.

De cyklusser, der er kompatible med Active Care, er: Bomuld, Syntetisk, Anti-allergi, Pletfjerning og Intensiv 60-90°C

! Indstillingen ændrer cyklusvarigheden.

Tørringsgrad

Knappen "Tørringsgrad"  tilføjer en tørringsfase, der starter automatisk ved slutningen af vaskefasen uden afbrydelse. Maskinen vælger den maksimale tørringsgrad, som er kompatibelt med den valgte vaskecyklus. Det er muligt at ændre tørreindstillingen ved at trykke på knappen og vælge den ønskede **tørringsgrad** eller **tørretid** for vasketøjet:

- **Skab (A3)**: egnet til vasketøj, som skal lægges i skabet uden at blive strøget.

- **Bøje (A2)**: ideelt til tøj, der ikke skal tørres helt.

- **Stryge (A1)**: egnet til tøj, der skal stryges bagefter. Restfugtigheden blødgør folder, som gør det lettere at fjerne dem.

- **Tørretid**: fra **210** til **30** minutter.

! En nedkølingsperiode tilføjes altid til slutningen af hver tørrecyklus.

Hvis din vasketøjsmængde, der skal vaskes og tørres, er større end maskinens maksimale angivne tørrekapacitet, skal du kun udføre vask. Tag derefter noget tøj ud af tromlen, indtil den maksimale tørrekapacitet er nået. Følg nu instruktionerne for en "Kun tørring"-cyklus.

Kun tørring





Knappen "Kun tørring"  giver dig mulighed for at starte en kun cyklus for kun tørring.

Vælg den vaskecyklus, der er kompatibel med den type tøj, du ønsker at tørre, og tryk derefter på knappen  for at springe vaskefasen over og kun udføre tørringen.

Tørringsgraden indstilles automatisk til maksimum for den valgte cyklus. Det er muligt at ændre den ved at trykke på tørringsknappen . Tryk på start. Kompatible cyklusser angivet i "vaskecyklustabellen"

! En nedkølingsperiode tilføjes altid til slutningen af hver tørrecyklus.

TASTELÅS

For at låse betjeningspanelet skal du trykke på og holde knappen  inde i ca. 2 sekunder. Når symbolet  er tændt, er betjeningspanelet låst (bortset fra knappen TÆND/SLUK ). Dette forhindrer utilsigtede modifikationer af vaskecyklusser – navnlig, når der er børn hjemme. Lås betjeningspanelet op ved at trykke på knappen  og holde den inde i ca. 2 sekunder.

TIPS OG ANBEFALINGER

Sortér dit vasketøj efter:

Textiler (bomuld, blandede fibre, syntetisk, uld, tekstiler til håndvask). Farve (adskil farvede tekstiler fra hvide, vask nye farvede tekstiler separat). Sarte tekstiler (små stykker tekstiler, såsom nylonstrømper, og dele med kroge, såsom BH'er. Læg dem i en vaskepose).

Tøm alle lommer:

Genstande, såsom mønter eller lightere, kan beskadige vaske-/tørremaskinen og tromlen. Tjek alle lommer.

Følg doseringsanbefalingen/tilsætningsstofferne

For at optimere rengøringsresultaterne og undgå hudirritation fra overskydende vaskemiddelrester. Spar også penge ved at undgå spild af vaskemiddel.

Brug vaskeprogrammer med lav temperatur og længere varighed

De mest effektive programmer med hensyn til energiforbrug er normalt dem, der vasker længere ved lavere temperatur.

Følg anvisningerne for fyldning af vaskemaskinen

Fyld din vaskemaskine op til den kapacitet, der er angivet i "OVERSIGT OVER VASKECYKLUSSE" for at spare vand og energi.

Støj og resterende fugtindhold

Afhænger af centrifugeringshastigheden: jo højere centrifugeringshastighed, jo mere støj og jo mindre resterende fugtindhold.

PLEJE OG VEDLIGEHOLDELSE

Før du rengør eller vedligeholder maskinen, skal du slukke for vaske-/tørremaskinen og trække stikket ud af kontakten. Anvend ikke brændbare væsker til rengøring af vaske-/tørremaskinen. Rengør og vedligehold din vaske-/tørremaskine regelmæssigt (mindst 4 gange om året).

Afbrydelse af vand- og strømforsyningen

Luk for vandhanen efter hver vask. Dette reducerer sliddet på vaske-/tørremaskinens indvendige hydrauliske system og hjælper til at undgå utætheder.

Tag vaske-/tørremaskinens stik ud af kontakten under rengøring og vedligeholdelse.

Rengøring af vaske-/tørremaskinen

Apparatets ydre dele og gummikomponenter kan rengøres med en blød klud fugtet med lunkent sæbevand. Undgå at anvende opløsningsmidler eller skurecreme.

Vaske-/tørremaskinen har en "Auto-rens"-cyklus for dens indvendige dele. Den skal køres uden påfyldning i tromlen.

For at optimere denne cyklus er det muligt at bruge enten vaskemiddel (10 % af doseringen til let snavset tøj) eller særligt fremstillede additiver til at rengøre vaske-/tørremaskinen med. Vi anbefaler at køre et rengøringsprogram efter 40 vaskecyklusser.

For at starte programmet skal du trykke på knappen  i 5 sekunder.

Cyklusen vil starte automatisk og køre i ca. 70 minutter. For at stoppe cyklusen skal du trykke på knappen START/PAUSE .

Sådan rengør du sæbeskuffen

Fjern sæbeskuffen ved at løfte og trække den udad. Vask den under rindende vand. Denne proces bør gennemføres regelmæssigt.

Pleje af lågen og tromlen

Lad altid lågen stå på klem for at undgå, at der opstår ubehagelige lugte.

Rengøring af pumpen

Vaske-/tørremaskinen er udstyret med en selvrensende pumpe, der ikke kræver vedligeholdelse. Små genstande (såsom mønter eller knapper) kan nogle gange falde ned i det beskyttende forкамmer, der er placeret ved bunden af pumpen.

! Sørg for, at vaskecyklusen er færdig og træk vaskemaskinens stik ud af kontakten.

Sådan får du adgang til forкамmeret:

1. Fjern frontpanelet fra vaskemaskinens forside ved at føre en skruetrækker ind ved midten og i siderne af panelet og bruge den som håndtag.
2. Løsn drænpumpens dæksel ved at dreje mod uret. Det er normalt, at der løber lidt vand ud.
3. Rengør indersiden grundigt.
4. Skru dækslet på plads igen.
5. Sæt frontpanelet på plads og sørg for at krogene er placeret rigtigt, før du skubber panelet fast på maskinen.

Kontrol af tilløbsslangen

Kontrollér vandtilløbsslangen mindst en gang om året. Hvis den er revnet eller i stykker, skal den udskiftes. Når maskinen kører, kan vandets høje tryk risikere pludseligt at få slangen til at sprænge.

! Du må aldrig bruge slanger, der allerede har været brugt.

TILBEHØR

Kontakt vores tekniske assistancetjeneste for at finde ud af, om følgende tilbehør er tilgængeligt for denne vaske-/tørremaskinemodel.

Stablingssæt

Med dette tilbehør kan du fastgøre tørretumbleren til oversiden af din vaske-/tørremaskine for at spare plads samt lette arbejdet med at fylde og tømme tørretumbleren.

TRANSPORT OG HÅNDTERING





Undgå at løfte vaske-/tørremaskinen i den øverste sektion.

Træk stikket ud og luk for vandhanen. Tjek, at lågen og sæbeskuffen er helt lukkede. Afmonter indløbsslangen fra vandhanen og fjern herefter afløbsslangen. Sørg for at tømme slangerne for al tilbageværende vand og fastgør sidstnævnte, så den ikke beskadiges under transport. Sæt transportboltene på igen. Følg trinene for, hvordan man fjerner transportboltene, som beskrevet i "Installationsmanualen", men i modsat rækkefølge.

DEMOTILSTAND: Sluk for vaske-/tørremaskinen for at deaktivere denne funktion. Tryk derefter på knappen "START/PAUSE"  og hold den inde, inden for 5 sekunder skal du også trykke på knappen "TÆND/SLUK" , og holde begge knapper inde i 2 sekunder.

FEJLFINDING

Lejlighedsvist kan du risikere, at din vaske-/tørremaskine ikke virker. Før du kontakter Teknisk Assistance, skal du tjekke, om problemet let kan løses ved at følge nedenstående liste.

Anomalier	Mulige årsager/løsning
Vaske-tørremaskinen starter ikke.	Strømsstikket er ikke skubbet helt ind i kontakten eller er ikke langt nok inde til at kunne skabe kontakt. Der er ingen strømforsyning i hjemmet.
Vaskecyklussen starter ikke.	Vaske-tørremaskinens låge er ikke ordentligt lukket. Der er ikke trykket på knappen TÆND/SLUK  . Der er ikke trykket på knappen START/PAUSE  . Der er ikke tændt for vandet. Maskinen er indstillet til udskudt start.
Vaske-/tørremaskinen tager ikke vand ind ("H2O" vises i displayet).	Indløbsslangen er ikke sluttet til hanen. Slangen er bøjet. Der er ikke tændt for vandet. Der er ingen vandforsyning i hjemmet. Vandtrykket er for lavt. Der er ikke trykket på knappen START/PAUSE  .
Vaske-/tørremaskinen bliver ved med at tage vand ind og pumpe det ud.	Afløbsslangen er ikke fastgjort mellem 65 og 100 cm fra gulvet. Den frie ende af slangen er under vand. Vægafløbssystemet er ikke udstyret med et udluftningsrør. Hvis problemet varer ved efter at have undersøgt disse punkter, skal du slukke for vandtilførslen og apparatet og kontakte Teknisk Assistance. Hvis boligen ligger på en af de øverste etager i en bygning, kan der være problemer med tilbageløb af vand, hvilket får vaske-/tørremaskinen til at blive ved med at tage vand ind og pumpe det ud igen. Det er muligt at købe særlige anti-sifonventiler, der hjælper med til at forebygge denne gene.
Vaske-/tørremaskinen pumper ikke ud eller centrifugerer ikke.	Cyklussen inkluderer ikke dræning: med visse cyklusser skal den startes manuelt. Afløbsslangen er bøjet. Afløbskanalen er tilstoppet.
Vaske-/tørremaskinen vibrerer meget under centrifugeringsfasen.	Tromlen blev ikke låst korrekt op under installationen. Vaske-/tørremaskinen står ikke i vater. Vaske-/tørremaskinen er klemt mellem skabe og væggen.
Vaske-/tørremaskinen er utæt.	Indløbsslangen er ikke skruet ordentlig på. Sæbeskuffen er blokeret. Afløbsslangen er ikke sat ordentligt på.
START/PAUSE -indikatorlampen blinker hurtigt, og der vises en fejlkode på displayet (f.eks.: F-01, F-..).	Sluk for maskinen og træk stikket ud. Vent cirka 1 minut og tænd derefter for maskinen igen. Hvis problemet varer ved, skal du kontakte Teknisk Assistance.
Der er for meget skum.	Vaskemidlet er ikke egnet til maskinvask (teksten "til vaske-/tørremaskine" eller "hånd- og maskinvask" eller lignende skal vises på displayet). Der er brugt for meget vaskemiddel.
Vaske-/tørremaskinen tørrer ikke.	Apparatet er ikke sat i stikkontakten eller ikke nok til at få kontakt. Der har været en strømafbrydelse. Apparatets låge er ikke lukket ordentligt. Der er blevet indstillet en timer for udskudt start. TØRRINGSGRAD er i OFF-position.



Politikker, standarddokumentation, bestilling af reservedele og yderligere produktinformation kan findes ved:

At besøge vores hjemmeside <http://docs.bauknecht.eu> og parts-selfservice.bauknecht.com

- At anvende QR-koden.
- Som alternativ kan du kontakte vores serviceafdeling (Se telefonnummer i garantipjecen). Når du kontakter vores serviceafdeling, bedes du oplyse de koder, der fremgår af mærkepladen på dit produkt.
- Besøg www.bauknecht.eu for at få mere information om reparation og vedligeholdelse

Modeloplysningerne kan hentes ved hjælp af den QR-kode, der er påført energimærket. Mærket inkluderer også modellens identifikator, der kan bruges ved søgning i registreringsdatabasen på <https://eprel.ec.europa.eu>

