



**TAK FORDI DU HAR KØBT ET BAUKNECHT PRODUKT**

Registrér venligst dit produkt på [www.bauknecht.eu/register](http://www.bauknecht.eu/register), for at modtage en mere komplet assistance



**Læs sikkerhedsanvisningerne med omhu, før apparatet tages i brug.**

**VED FØRSTEGANGSBRUG**

Vent mindst to timer efter installation, før apparatet forbindes til strømforsyningen. Forbind apparatet til el-forsyningen. Det starter automatisk. De ideelle opbevaringstemperaturer for madvarerne er allerede indstillet på fabrikken.

Når du har tændt for apparatet, skal du vente i 4-6 timer for at opnå den korrekte opbevaringstemperatur for et normalt fyldt apparat. Anbring det bakterie- og lugtfilteret som vist på dets emballage (hvis filteret findes). Hvis lydalarmer starter, betyder det, at temperaturalarmer har grebet ind: Tryk på knappen, for at slukke for lydalarmer.

**BETJENINGSPANEL**

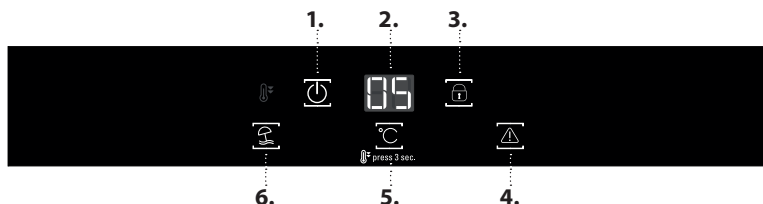

- 1. On/standby
- 2. Temperaturdisplay
- 3. Blokering af knapper (børnesikring)
- 4. Inaktivering af lydsignal
- 5. Apparatets temperatur
- 6. Vacation (ferietilstand)

**ON/STANDBY**

Tryk i 3 sekunder på knappen  for at slukke for apparatet. I Standby lyser ikonet og lyset i køleafdelingen tænder ikke. Tryk kortvarigt på knappen for at aktivere funktionen igen.



Bemærk: Denne handling kobler ikke apparatet fra strømforsyningen.

**TEMPERATURDISPLAY**

Displayet viser temperaturen i køleafdelingen (mellem 2°C og 7°C).

For at undgå madspild, henvises der til den anbefalede indstilling, samt opbevaringstiderne som findes i den online brugervejledning.

**TASTLÅS**

Tastblokeringen kan aktiveres/inaktiveres ved at holde "knappen  trykket i 3 sekunder, indtil der høres et bekræftende lydsignal (ikonet tænder straks og forsvinder efter et par sekunder). Hvis man trykker på en af knapperne, mens tastblokeringen er aktiv, vil der lyde et lydsignal og ikonet  vil blinke.

**INAKTIVERING AF LYDSIGNALET**

Tryk kortvarigt på knappen , for at slukke for lydsignalet.

**APPARATETS TEMPERATUR**

Det er muligt at indstille en anden temperatur med knappen °C.

**Funktionen Fast Freeze/Cool (Lynindfrysning/Lynafkøling) (Fast Cooling - Lynnedkøling)**

Tænd for funktionen "Lynnedkøling" ved at trykke på knappen  i 3 sekunder, for at afkøle køleafsnittet hurtigt, eller seks timer før der lægges store mængder fødevarer til frysning i fryseafsnittet (hvis denne er forudsat).



Funktionen er aktiv, når ikonet lyser. Funktionen slår automatisk fra efter 6 timer, eller den kan slås fra manuelt ved at trykke på knappen  i 3 sekunder.

Bemærk: Sørg for, at de fødevarer, der skal indfryses, ikke berører varer, der allerede er frosset.

Anbefalet indstilling: - 18° C

**VACATION (FERIETILSTAND)**

Du kan bruge denne funktion i tilfælde af længerevarende fravær.

Tryk på "Ferie"  knappen i 3 sekunder, for at aktivere funktionen. Displayet vil vise temperaturen for kølerummet (12°C), og  ikonet vil lyse. Når funktionen er aktiveret, skal letfordærlige varer fjernes fra apparatet, og lågen skal holdes lukket - apparatet vil opretholde en passende temperatur til at forhindre dannelsen af dårlig lugt. Tryk kortvarigt på knappen, eller indvirk på knappen °C  for at slå funktionen fra.

\* Findes kun på visse modeller

## OPBEVARING AF FRISKE FØDEVARER OG DRISKEVARER

\*\* For modeller med "0° ZONE" AFSNIT er det "koldeste område" det fremhævede i oversigten

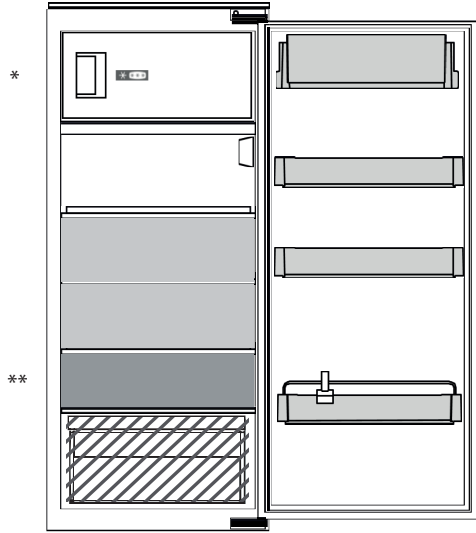

### Forklaring

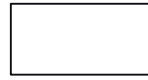

#### TEMPERERET OMRÅDE

Anbefalet til opbevaring af tropisk frugt, dåser, drikkevarer, æg, saucer, pickles, smør, marmelade



#### KOLDT OMRÅDE

Anbefalet til opbevaring af ost, mælk, dagligdagsvarer, delikatesser, yoghurt



#### KOLDESTE OMRÅDE

Anbefalet til opbevaring af pålæg, deserty, kød og fisk

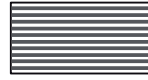

#### FRUGT & GRØNSAGSSKUFFE

### KØLEAFDELING

#### Afsnittet "0° Zone"

Afsnittet "0° ZONE" (Nul grader) er specifikt beregnet til at opretholde en lav temperatur og den rette fugtighed til længere opbevaring af friske madvarer (for eksempel kød, fisk, frugt og vintergrøntsager).

Fugtighedskontrolteknologi kombineret med Active0 giver den bedste opbevaring af madvarer, når maden ikke er helt indpakket.

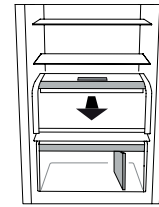

#### Aktivering og deaktivering af afdelingen

Den indre temperatur i afdelingen er cirka 0° C, når den er tændt. Tryk på knappen (1) i over et sekund, indtil symbolet (2) tænder, for at tænde for afdelingen. Afdelingen er i drift, når symbolet (2) lyser. Tryk på knappen (1) igen i mindst to sekunder, for at slukke for afdelingen. Den interne temperatur afhænger af køleskabets generelle temperatur.

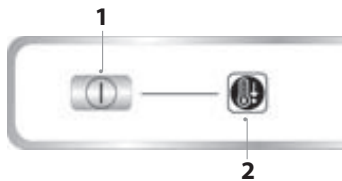

Korrekt funktion af "0° ZONE" (Nul grader) afdelingen kræver:

- At apparatet er tændt;
- At temperaturen i køleskabet ligger på mellem +2°C og +6°C;
- At "0° ZONE" (Nul grader) afdelingen er tændt
- At tilstandene Vacation (ferie) og Standby ikke er valgt

Bemærk:

- Hvis symbolet ikke tænder ved aktivering af afdelingen, skal det kontrolleres, om skuffen er sat korrekt i. Kontakt et autoriseret servicecenter, hvis problemet varer ved.
- Hvis apparatet har en "0° ZONE" (Nul grader) afdeling vil du muligvis høre en svag støj, som skal betragtes som normal;

**Vigtigt:** Pas på, når du anbringer små portioner af madvarer og små beholdere på den øverste hylde i afdelingen "0° ZONE" (Nul grader), så de ikke ved et uheld falder ned mellem hylden og bagvæggen i køleafdelingen.

#### Udtagning af afdelingen "0° zone"

Udfør de følgende trin:

1. For at gøre det nemmere at fjerne afdelingen, anbefaler vi, at du tømmer (og muligvis fjerner) de nederste dørhylder.
2. Fjern afdelingen ved at dreje den opad.
3. Fjern den hvide plasthylde under afdelingen.

Bemærk: Det er ikke muligt at fjerne den øverste hylde og sideskinne.

For at bruge "0° ZONE" rummet igen, skal du omhyggeligt genplacere den hvide plasthylde under rummet, før du indsætter skuffen, og aktiverer funktionen igen.

For at opnå en større kølevolumen og reducere energiforbruget, anbefales det at fjerne "0° ZONE" rummet.

Rengør afdelingen og dens dele regelmæssigt med en klud fugtet med en opløsning af varmt vand (placér ikke den hvide plasthylde i vand) og lidt neutralt rengøringsmiddel, der er velegnet til indvendig rengøring af køleskabet. Der må ikke anvendes slibemidler.

**Før afdelingen rengøres (også udvendigt) skal skuffen fjernes, så strømtilførslen kan afbrydes.**

#### Bakteriefilter\*

Tag det ud af æsken i Frugt- og grønsagsskuffen, og sæt det ind i blæserens dæksel. Udskiftningsvejledningen leveres sammen med filteret.

\* Findes kun på visse modeller

## Lyssystem (afhængigt af model)



Dette produkt indeholder en lyskilde med energiklasse G

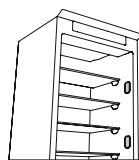

Dette produkt indeholder 4 sidemonterede lyskilder med energiklasse F

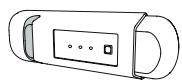

Dette produkt indeholder en lyskilde med energiklasse G

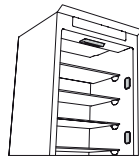

Dette produkt indeholder 4 sidelyskilder med energiklasse F og en toplyskilde med energiklasse G



Dette produkt indeholder en toplyskilde med energiklasse G

## FRYSEAFDELING

### Lynfrysning af friske madvarer

1. Det anbefales at indstille en koldere temperatur, eller tænde for funktionen Lynfrysning/Lynafkøling\* mindst fire timer før madvarerne tages ud af fryseafdelingen, for at forlænge deres konservering under optøningsfasen.
2. Ved afisning skal apparatet frakobles, og alle skuffer skal tages ud. Lad døren stå åben, således at isen på væggene kan smelte. For at forhindre vandet i at forsvinde under afisningen, anbefales det, at placere en absorberende klud i bunden af fryseren og vride den regelmæssigt.
3. Rengør fryseafdelingen indvendigt, og tør omhyggeligt efter.

4. Tænd atter for fryseren, og fyld madvarerne i. For at fjerne isen på STOP FROST\* tilbehøret, følg RENGØRING proceduren som er angivet nedenfor.

### Isterninger\*

Fyld isterningbakken 2/3 op med vand og anbring den i fryseren. Under ingen omstændigheder må der anvendes spidse eller skarpe ting til at fjerne isen.

Mængden af friske madvarer, der kan indfryses i løbet af et specifikt tidsrum, er anført på typepladen.

Grænserne for fyldning er betinget af kurve, flapper, skuffer, hylder etc. Kontrollér, at disse komponenter stadig er nemme at lukke, efter at de er blevet fyldt.

## GENERELLE OPLYSNINGER





Skufferne, kurvene og hylderne bør holdes i deres nuværende position, medmindre andet er angivet i denne lynvejledning. Lyssystemet i køleafdelingen anvender lysdioder, hvilket giver en bedre belysning end traditionelle lyspærer samt et meget lavt energiforbrug.

Apparatets døre og låg bør aftages før det bortskaffes på lossepladsen, for at undgå at børn eller dyr kan blive fanget heri.

## FEJLFINDING

Fejlfindingsoversigt...	Mulige årsager	Løsninger
Betjeningspanelet er slukket, og apparatet fungerer ikke.	Apparatet kan være i On/standby-tilstand. Der kan være et problem med strømforsyningen til apparatet.	Tænd for apparatet ved at trykke på knappen On/Standby. Kontrollér, om: <ul style="list-style-type: none"><li>• der er strømsvigt;</li><li>• stikket sidder korrekt i stikkontakten, og den 2-polede afbryder (hvis den findes) er i den korrekte position (tændt, så der kommer strøm til apparatet);</li><li>• de elektriske beskyttelsesordninger virker korrekt;</li><li>• el-kablet er ødelagt.</li></ul>
Den indvendige belysning virker ikke.	Muligvis skal pæren udskiftes.	Modeller med LED-pærer: Kontakt servicecenter.
	Apparatet kan være i On/standby-tilstand.	Tænd for apparatet ved at trykke på knappen On/Standby.
Temperaturen i afdelingerne er ikke lav nok.	Der kan være forskellige årsager (se "Løsning").	Kontrollér, om: <ul style="list-style-type: none"><li>• lågerne lukker korrekt;</li><li>• apparatet er opstillet tæt på en varmekilde;</li><li>• temperaturen er indstillet korrekt;</li><li>• luftcirkulationen i apparatets ventilation er uhæmmet.</li></ul>
Der er vand i bunden af køleafdelingen.	Afløbskanalen for afrimningsvand er blokeret.	Rens afrimningsens afløb (se afsnittet "Rengøring og vedligeholdelse").
Forkanten på apparatet ved lågens pakning er varm.	Dette er ikke en fejl. Det hindrer dannelse af kondens.	Ingen afhjælpning er nødvendig.

\* Findes kun på visse modeller

Fejlfindingsoversigt...	Mulige årsager	Løsninger
Det røde  ikon blinker og der høres et lydsignal	<b>Alarmen åben låge</b> Alarmen aktiveres, når køle- og/eller fryseafdelingens låge står åben i lang tid.	Luk den åbne låge, for at slukke for lydsignalet.
Det røde  ikon blinker, der høres et lydsignal og ikonet  aktiveres.	<b>Alarm for strømafbrydelse</b> Denne alarm aktiveres, når der er en langvarig afbrydelse af strømforsyning, som har forårsaget en stigning i temperaturen i fryseren.  Bemærk: Du kan ikke indstille en anden temperatur for produktet, indtil alarmen for strømafbrydelse er deaktiveret.	Før du slukker lydsignalet, anbefales det, at du er opmærksom på den temperatur, der vises på temperaturdisplayet svarende til den højeste temperatur, der opnås i fryseren under strømafbrydelsen. Tryk kortvarigt på knappen "Deaktivering af lydsignal" for at slukke for lydsignalet. Når der er trykket på knappen, vises den indstillede temperatur igen. Hvis fryseafdelingen ikke har nået den optimale temperatur for opbevaring af madvarer, aktiveres temperaturalarmen muligvis (se temperaturalarm). Kontrollér madvarernes tilstand, inden de anvendes.
Det røde  ikon lyser (uden at blinke), der høres et lydsignal og fryserens temperaturdisplay blinker.	<b>Temperaturalarm for fryseafdelingen</b> Alarm for temperatur i fryseafdelingen angiver, at temperaturen i fryseafdelingen ikke er optimal. Dette kan forekomme: Ved første gangs brug, efter afrimning og/eller rengøring, i tilfælde af indfrysning af større mængder madvarer, eller når fryseafdelingens låge ikke lukker ordentligt.	Tryk kortvarigt på knappen "Deaktivering af lydsignal" for at slukke for lydsignalet (temperaturdisplayet stopper med at blinke). Når den optimale temperatur er nået, slukker det røde ikon automatisk. Kontakt servicecenter, hvis alarmen for temperatur i fryseafdelingen aktiveres igen.
Det røde  ikon lyser, der høres et lydsignal og bogstavet "F" blinker på displayet.	<b>Alarm for fejlfunktion</b> Alarmen angiver en fejl i en teknisk komponent.	Kontakt servicecenter. Tryk kortvarigt på knappen "Deaktivering af lydsignal" for at slukke for lydsignalet.

\* Findes kun på visse modeller

Bemærk: Hvis køleskabets erklæring er til stede på typepladen (se nedenstående billede), gælder erklæringen kun for standard EN 62552:2013, som er gyldig indtil den 28. februar 2021.



#### Retningslinjer, standarddokumentation, bestilling af reservedele og supplerende produktinformation kan findes ved at:

- Besøge vores website [docs.bauknecht.eu](https://docs.bauknecht.eu) og [parts-selfservice.whirlpool.com](https://parts-selfservice.whirlpool.com)
- Ved hjælp af QR-koden
- Eller som alternativ **kontakte vores serviceafdeling** (Telefonnummeret findes i garantihæftet).  
Når du kontakter vores serviceafdeling, bedes du angive koderne på dit produkts identifikationsskilt.

Modelinformation kan indhentes ved hjælp af den angivne QR-Code på energimærkatet. Mærkatet indeholder også modelidentifikatoren, som kan anvendes til at indhente oplysninger på databaseportalen <https://eprel.ec.europa.eu>.







**DANK U WEL VOOR UW AANKOOP VAN EEN BAUKNECHT PRODUCT**  
 Voor verdere assistentie kunt u het apparaat registreren op [www.bauknecht.eu/register](http://www.bauknecht.eu/register)



**Lees de instructies aandachtig voordat u het apparaat gebruikt.**

## EERSTE GEBRUIK

Wacht minstens twee uren na de installatie vooraleer het apparaat aan te sluiten op het stopcontact. Nadat de stekker in het stopcontact is gestoken, begint het apparaat automatisch te werken. De ideale opslagtemperaturen voor etenswaar zijn vooraf in de fabriek afgesteld.

Na het inschakelen van het apparaat dient u 4-6 uur te wachten tot de juiste opslagtemperatuur voor een normaal gevuld apparaat is bereikt. Breng het antibacteriële filter tegen onaangename geuren op de ventilator aan, zoals aangeduid in de filterverpakking (indien aanwezig). Als het geluidssignaal afgaat, betekent dit dat het temperatuuralarm in werking is getreden: druk op de knop om de geluidsalarmen uit te schakelen.

## BEDIENINGSPANEEL

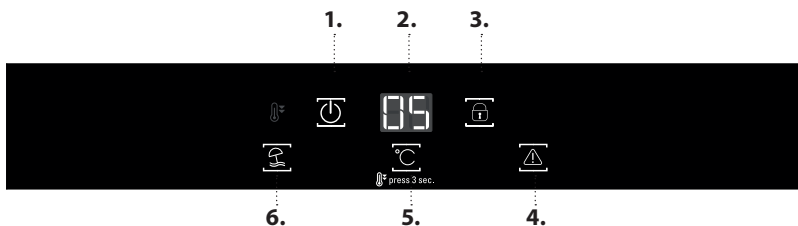

1. On/Stand-by (Aan/Stand-by)
2. Temperatuurdisplay
3. Key lock
4. Het geluidsalarm uitschakelen
5. Temperatuur van het apparaat
6. Vacation (vakantiemodus)

### AAN/STAND-BY

Druk  3 seconden op de toets om het apparaat uit te schakelen. In de stand Stand-by brandt het symbool en het lampje in het koelkastcompartiment gaat niet aan. Om het product weer in te schakelen, is het voldoende om kort op de toets te drukken.

Opmerking: bij deze procedure wordt het apparaat niet van de elektrische voeding afgekoppeld.

### TEMPERATUURDISPLAY

Op het display wordt de temperatuur van het koelkastcompartiment (tussen 2°C en 7°C) getoond.

Raadpleeg de aanbevolen instelling en bewaartijden in de online gebruikershandleiding om voedselverspilling tegen te gaan.

### KEY LOCK (TOETSENVERGREDELING)

De toetsenvergrendeling kan worden ingeschakeld/uitgeschakeld door de  toets 3 seconden ingedrukt te houden, totdat er een bevestigingsgeluid klinkt (het pictogram gaat meteen branden en verdwijnt binnen een paar seconden). Wanneer u een willekeurige toets indrukt terwijl de toetsenvergrendeling is ingeschakeld, hoort u een geluid en het pictogram  gaat knipperen.

### HET GELUIDSALARM UITSCHAKELEN

Druk kort op de toets  om het geluidsalarm uit te schakelen.

### TEMPERatuur VAN HET APPARAAT

Er kan een andere temperatuur worden ingesteld met behulp van de °C toets.

#### Functie Fast Freeze/Cool (Snel Koelen)

Schakel de functie Fast Cooling (snel koelen) in door 3 seconden de  toets in te drukken om het koelvak snel te koelen of zes uur voordat een grote hoeveelheid in te vriezen voedsel in het vriesvak (indien aanwezig) wordt gelegd.



Wanneer de functie wordt ingeschakeld, wordt het symbool weergegeven. De functie wordt na 6 uur automatisch uitgeschakeld of kan handmatig worden uitgeschakeld door 3 seconden op de toets  te drukken.

Opmerking: breng in te vriezen voedsel niet in contact met ander reeds ingevroren voedsel.

Aanbevolen instellingen: - 18 °C

### VACATION (VAKANTIEMODUS)

U kunt deze functie gebruiken indien u langere tijd afwezig bent.

Druk de toets "Vacation"  3 seconden in om de functie in te schakelen. Het display toont de temperatuur van het koelvak (12°C) en het symbool  wordt weergegeven. Na het activeren van de functie verwijderd u de etenswaar uit het apparaat en houd u de deur gesloten - het apparaat zal een geschikte temperatuur aanhouden om de ontwikkeling van onaangename geuren te voorkomen. De toets kort indrukken of aan de °C-toets  draaien om de functie uit te schakelen.

\* Alleen beschikbaar op bepaalde modellen

## VERSE ETENSWAREN EN DRANKEN BEWAREN

\*\* Voor modellen met "0° ZONE"-compartiment is de "koudste zone" de zone die in de legenda wordt aangegeven

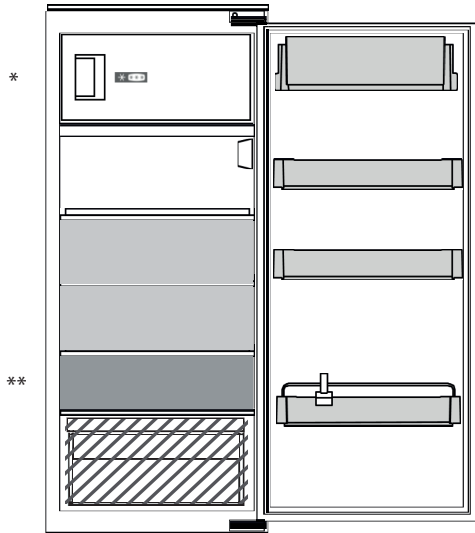

### Legenda



#### GEMATIGDE ZONE

Aanbevolen voor het bewaren van tropisch fruit, blikjes, dranken, eieren, sauzen, augurken, boter, jam



#### KOELZONE

Aanbevolen voor het bewaren van kaas, melk, zuivelproducten, delicatessen, yoghurt



#### KOUDSTE ZONE

Aanbevolen voor het bewaren van vleeswaren, desserts, vlees en vis

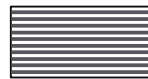

#### FRUIT & GROENTELADE

### KOELKASTCOMPARTIMENT

#### "0° Zone"-compartiment\*

Het "0° ZONE"-compartiment is specifiek ontworpen om een lage temperatuur en de correcte vochtigheid te behouden om verse etenswaar langer te kunnen bewaren (bijvoorbeeld vlees, vis, fruit en wintergroenten).

In combinatie met Active0 garandeert de Humidity Control-technologie de beste conservering van niet volledig verpakte levensmiddelen.

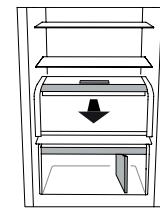

#### Het compartiment in- en uitschakelen

De interne temperatuur van het compartiment is ongeveer 0° wanneer het compartiment ingeschakeld is.

Druk langer dan een seconde op de toets (1) om het compartiment in te schakelen, tot het symbool (2) gaat branden. Als het symbool (2) brandt, betekent dit dat het compartiment in bedrijf is. Druk de toets (1) nogmaals langer dan een seconde in om het compartiment uit te schakelen. De temperatuur erin hangt af van de algemene temperatuur van de koelkast.

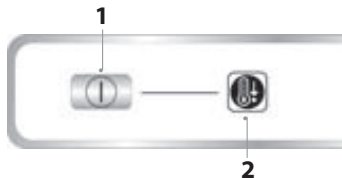

Voor de goede werking van het "0° ZONE"-compartiment, is het nodig dat:

- het apparaat aan staat;
- de koelkasttemperatuur tussen +2 °C en +6 °C ligt;
- het "0° ZONE"-compartiment ingeschakeld is
- Vacation Mode (vakantiemodus) en Stand-by niet geselecteerd zijn

Opmerking:

- als het symbool bij inschakeling van het compartiment niet gaat branden dient u te controleren of de lade goed geplaatst is; als de storing aanhoudt bel dan het Technische Servicecentrum;
- wanneer het "0° ZONE"-compartiment in het apparaat is geplaatst, hoort u mogelijk een zwak geluid, wat u als normaal dient te beschouwen;

**Belangrijk:** wees voorzichtig wanneer u kleine etenswaar en bakjes op de bovenste plaat van het "0° ZONE"-compartiment plaatst. Voorkom dat deze per ongeluk tussen de plaat en de achterwand van het koelkastcompartiment kunnen vallen.

#### Het "0° zone"-compartiment verwijderen

Voer de volgende stappen uit:

1. om het verwijderen van het compartiment te vergemakkelijken, raden we aan dat u de onderste deurvakken leegmaakt (en indien mogelijk verwijdert).
2. Verwijder het compartiment door dit naar boven toe te draaien.
3. Verwijder de witte kunststof plaat onder het compartiment.

Opmerking: het is niet mogelijk de bovenste plaat en zijdelingse steunen te verwijderen.

Plaats de witte kunststof plaat weer onder het compartiment terug, voordat u de lade terug plaatst, en schakel de functie weer in om het "0° ZONE"-compartiment opnieuw te kunnen gebruiken.

Het wordt aanbevolen om het "0° ZONE"-compartiment te verwijderen om het volume van de koelkast te vergroten en het energieverbruik te beperken. Maak het compartiment en de bijbehorende componenten regelmatig schoon met een doek met een oplossing van lauw water (zorg dat de witte kunststof plaat onder de lade niet ondergedompeld wordt) en een neutraal schoonmaakmiddel dat geschikt is voor het reinigen van de binnenkant van de koelkast. Gebruik geen schurende reinigingsmiddelen.

**Voordat het compartiment gereinigd wordt (ook van buiten), moet de lade verwijderd worden om de stroomtoevoer te ontkoppelen.**

#### Antibacterieel filter\*

Haal het filter uit de doos die zich in de fruit- en groentelade bevindt en plaats het in de afdekking van de ventilator. De vervangingsprocedure is meegeleverd in de filterdoos.

\* Alleen beschikbaar op bepaalde modellen

## Lichtstelsel (afhankelijk van model)



Dit product bevat een lichtbron van energie-efficiëntieklasse G

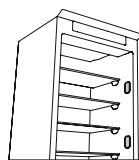

Dit product bevat 4 lichtbronnen aan de zijkant van energie-efficiëntieklasse F

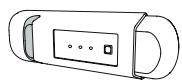

Dit product bevat een lichtbron van energie-efficiëntieklasse G

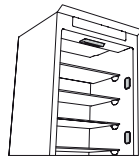

Dit product bevat 4 lichtbronnen aan de zijkant van energie-efficiëntieklasse F en een lichtbron bovenin van energieklasse G



Dit product bevat een lichtbron bovenin van energie-efficiëntieklasse G

## DIEPVRIESCOMPARTIMENT

### Invriezen van verse levensmiddelen

1. Het wordt aanbevolen de temperatuur kouder in te stellen of Snelvriezen/Snelkoelen\* te selecteren minstens vier uur vooraleer het voedsel uit het vriesvak te halen, om de bewaartijd in de ontdooiingsfase te verlengen.
2. Om het compartiment te ontdooien, trekt u de stekker uit het stopcontact en verwijdert u de laden. Laat de deur open, zodat het ijs kan smelten. Om te voorkomen dat er tijdens het ontdooien water wegloopt, wordt geadviseerd een absorberende doek onderin het diepvriescompartiment te leggen en regelmatig uit te wringen.
3. Maak de binnenkant van het diepvriescompartiment schoon en droog zorgvuldig.
4. Schakel het apparaat weer in en plaats de etenswaar terug. Zie

de procedure hieronder om ijs van het STOP FROST\*-accessoire te verwijderen.

### Ijsblokjes\*

Vul het ijsbakje voor 2/3 met water en plaats het in het diepvriescompartiment. Gebruik NOOIT puntige of scherpe voorwerpen om het ijs te verwijderen.

De hoeveelheid verse etenswaar die in een bepaalde periode kan worden ingevroren, staat aangegeven op het typeplaatje.

De laadlimieten zijn bepaald door manden, flappen, lades, schappen enz. Zorg ervoor dat deze onderdelen nog altijd gemakkelijk kunnen sluiten na het laden.

## ALGEMENE INFORMATIE





De laden, manden en schappen moeten in hun huidige positie worden gehouden, tenzij anders is aangegeven in deze snelgids. Het koelvak wordt verlicht door ledlampen, die beter verlichten dan met traditionele gloeilampen en minder energie verbruiken.

Deuren en deksels van de koelkast moeten worden verwijderd voordat het apparaat wordt afgevoerd, om te voorkomen dat kinderen of dieren erin vast komen te zitten.

## PROBLEEMOPLOSSING

Wat moet u doen als...	Mogelijke oorzaken	Oplossingen
Het bedieningspaneel is uitgeschakeld, het apparaat werkt niet.	Het apparaat kan in de stand Aan/Stand-by staan. Er kan een probleem zijn met de stroomtoevoer naar het apparaat zijn.	Schakel het apparaat in door op de toets Aan/Stand-by te drukken. Ga na of: <ul style="list-style-type: none"><li>• er geen stroomstoring is;</li><li>• de stekker goed in het stopcontact gestoken is en de dubbele polaire schakelaar (indien aanwezig) in de juiste stand staat (d.w.z. de schakelaar voorziet het apparaat van spanning);</li><li>• de beschermingstoestellen voor huishoudelijke elektrische systemen correct werken;</li><li>• de voedingskabel niet is beschadigd.</li></ul>
Het interieurlampje werkt niet.	Het lampje moet mogelijk vervangen worden. Het apparaat kan in de stand Aan/Stand-by staan.	Modellen met LED-lampjes: neem contact op met het Technische Servicecentrum. Schakel het apparaat in door op de toets Aan/Stand-by te drukken.
De temperatuur binnenin de compartimenten is niet laag genoeg.	Dit kan verschillende oorzaken hebben (zie 'Oplossingen').	Ga na of: <ul style="list-style-type: none"><li>• de deuren goed sluiten;</li><li>• het apparaat niet is geïnstalleerd in de buurt van een warmtebron;</li><li>• de ingestelde temperatuur voldoende is;</li><li>• de circulatie van lucht door de ventilatie van het apparaat gegarandeerd is.</li></ul>

\* Alleen beschikbaar op bepaalde modellen

Wat moet u doen als...	Mogelijke oorzaken	Oplossingen
Er bevindt zich water onderin het koelkastcompartiment.	De afvoer voor dooiwater is geblokkeerd.	Reinig de drainage van het dooiwater (zie deel "Reiniging en Onderhoud").
De voorste rand van het apparaat, bij de afdichtingen van de deur, is heet.	Dit is geen defect. Hierdoor wordt de vorming van condens voorkomen.	Een oplossing is niet nodig.
Het rode symbool  knippert en er wordt een geluidssignaal geactiveerd	<b>Alarm deur open</b> Het alarm wordt geactiveerd wanneer de deur van de koelkast- en/of diepvriescompartimenten langere tijd open blijft.	Sluit de open deur van het product om het geluidssignaal uit te schakelen.
Het rode symbool  knippert, er wordt een geluidssignaal geactiveerd en het symbool  wordt geactiveerd.	<b>Alarm stroomstoring</b> Dit alarm wordt geactiveerd bij een langdurige stroomstoring waardoor de temperatuur in het diepvriescompartiment is toegenomen.  Opmerking: u kunt geen andere temperatuur voor het product instellen voordat het blackout-alarm gedeactiveerd is.	Geadviseerd wordt om voor het uitschakelen van het geluidssignaal de temperatuur in het temperatuuroverzicht te controleren, want die komt overeen met de hoogste temperatuur die tijdens de stroomuitval in het diepvriescompartiment werd bereikt. Druk kort op de toets "Geluidsalarm uitschakelen" om het geluidssignaal uit te schakelen. Nadat er op de knop is gedrukt, geeft het temperatuuroverzicht weer de ingestelde temperatuur weer. Als het diepvriescompartiment nog niet de optimale temperatuur voor het bewaren van etenswaar heeft bereikt, kan het temperatuuralarm van het diepvriescompartiment geactiveerd worden (zie Temperatuuralarm diepvriescompartiment). Controleer de staat van de etenswaar voor consumptie.
Het rode pictogram  brandt (zonder te knipperen), er wordt een geluidssignaal geactiveerd en het temperatuuroverzicht van de diepvries knippert.	<b>Temperatuuralarm diepvriescompartiment</b> Het temperatuuralarm van het diepvriescompartiment duidt aan dat het compartiment niet de optimale temperatuur heeft. Dit kan gebeuren: wanneer het apparaat voor het eerst wordt gebruikt, na ontdooien en/of reinigen, bij het invriezen van grote hoeveelheden etenswaar of wanneer de diepvries niet goed sluit.	Om het geluidssignaal uit te schakelen, drukt u kort op de knop "Geluidsalarm uitschakelen" (het temperatuuroverzicht stopt met knipperen). Wanneer de optimale temperatuur bereikt is, wordt het rode symbool automatisch uitgeschakeld. Neem contact op met het Technische Servicecentrum als het temperatuuralarm van het diepvriescompartiment blijft klinken.
Het rode  symbool knippert, er wordt een geluidssignaal geactiveerd en de letter "F" knippert op het display.	<b>Storingsalarm</b> Het alarm duidt een storing in een technische component aan.	Neem contact op met het Technische Servicecentrum. Druk kort op de toets "Geluidsalarm uitschakelen" om het geluidssignaal uit te schakelen.

\* Alleen beschikbaar op bepaalde modellen

Opmerking: Als er een koelverklaring op het typeplaatje staat (zie afbeelding hieronder), is de verklaring alleen van toepassing op norm EN 62552:2013 geldig tot 28 februari 2021.

**De bedrijfsregels, standaarddocumentatie, bestellen van onderdelen en aanvullende productinformatie kunt u vinden:**

- Op onze website [docs.bauknecht.eu](https://docs.bauknecht.eu) en [parts-selfservice.whirlpool.com](https://parts-selfservice.whirlpool.com)
- Gebruik makend van de QR Code
- Anders, **contacteer onze Klantenservice** (Het telefoonnummer staat in het garantieboekje). Wanneer u contact neemt met de Klantenservice, gelieve de codes te vermelden die op het identificatieplaatje van het apparaat staan.

De modelinformatie kan gevonden worden aan de hand van de QR-Code die op het energielabel aangegeven is. Het label bevat ook de model-ID die kan worden gebruikt om het portaal van de database te raadplegen op <https://eprel.ec.europa.eu>.





**KIITOS SIITÄ, ETTÄ OSTIT BAUKNECHT-TUOTTEEN**  
Täyden tuen saamiseksi on tuote rekisteröitävä osoitteessa [www.bauknecht.eu/register](http://www.bauknecht.eu/register)



**Ennen laitteen käyttöä, lue huolellisesti turvaohjeet.**

## ENSIMMÄINEN KÄYTTÖKERTA

Odota vähintään kaksi tuntia asennuksen jälkeen ennen kuin kytket laitteen verkkovirtaan. Kun laite kytketään verkkovirtaan, se käynnistyy automaattisesti. Elintarvikkeiden ihanteelliset säilytyslämpötilat on esisäädetty tehtaalla.

Odota laitteen virran kytkemisen jälkeen 4–6 tuntia, että laite saavuttaa oikean säilytyslämpötilan normaalille täyttömäärälle. Aseta antibakteerinen hajunpoistosuodatin tuulettimeen suodattimen pakkauksessa kuvatulla tavalla (jos kuuluu toimitukseen). Äänimerkin kuuluminen tarkoittaa, että lämpötilahälytys on lauennut: sammuta äänimerkit painiketta painamalla.

## KÄYTTÖPANEELI

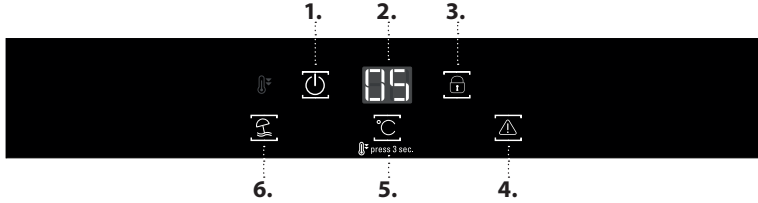

1. Virran kytkeminen / valmiustila
2. Lämpötilan näyttö
3. Painikelukitus
4. Hälytysäänimerkin sammutus
5. Laitteen lämpötila
6. Vacation (holiday mode) (lomatoiminto)



### VIRTA-/VALMIUSTILA

Sammuta laite painamalla  -painiketta 3 sekunnin ajan. Valmiustilassa kuvakkeeseen tulee valo ja jääkaappiosaston valo ei syty. Laite voidaan kytkeä jälleen toimintaan lyhyellä painikkeen painalluksella.

Huomaa: tällä menetelmällä laite on edelleen kytketty sähköverkkoon.



### LÄMPÖTILAN NÄYTTÖ

Näyttö ilmoittaa jääkaappiosaston lämpötilan (2 °C – 7 °C).

*Ruokahävikin estämiseksi noudata online-käyttöoppaassa asetuksista ja säilytysajoista annettuja suosituksia.*



### PAINIKELUKITUS

Painikelukitus voidaan laittaa päälle / pois päältä pitämällä  -painiketta painettuna 3 sekunnin ajan, kunnes kuuluu vahvistuksesta ilmoittava äänimerkki (kuvakkeeseen tulee välittömästi valo, joka sammuu muutamassa sekunnissa). Jos painat mitä tahansa painiketta painikelukituksen ollessa päällä, kuuluu äänimerkki ja  -kuvake vilkkuu.



### HÄLYTYSÄÄNIMERKIN SAMMUTUS



Voit sammuttaa hälytysäänimerkin painamalla hetken painiketta .



### LAITTEEN LÄMPÖTILA

°C -painikkeella voidaan asettaa eri lämpötila.

### Fast Freeze/Cool (Pikapakastus/-jäähdytystoiminto) (Fast Cooling - Pikajäähdytys)



Käynnistä pikajäähdytystoiminto painamalla  -painiketta 3 sekunnin ajan, jos haluat jäähdyttää jääkaappiosaston nopeasti, tai 6 tuntia ennen kun pakastinosastoon (jos sellainen on) aiotaan laittaa suuri määrä pakastettavia elintarvikkeita. Kun toiminto on kytketty päälle, kuvake näkyy. Toiminto sammuu jälleen automaattisesti 6 tunnin kuluttua tai se voidaan sammuttaa manuaalisesti painamalla  -painiketta 3 sekunnin ajan.

Huomaa: älä sijoita pakastettavia tuotteita niin, että ne koskevat jo jäässä oleviin pakasteisiin.

Suosittelut asetukset: - 18 °C



### VACATION (LOMATOIMINTO)

Tätä toimintoa voidaan käyttää pidemmän poissaolon aikana. Paina "Loma"  -painiketta 3 sekunnin ajan toiminnon käynnistämiseksi. Näytöltä näkyy jääkaappiosaston lämpötila (12 °C) ja kuvake  syttyy. Ota elintarvikkeet pois laitteesta toiminnon aktivoimisen jälkeen ja pidä ovi kiinni – laite pysyy lämpötilassa, joka estää hajujen syntymistä. Toiminto laitetaan pois päältä painamalla lyhyesti painiketta tai °C -painikkeesta .

## TUOREIDEN ELINTARVIKKEIDEN JA JUOMIEN SÄILYTYSOHJEITA

\*\* Mallit, joissa on OSASTO "0° ZONE", "kylmin alue" on alue, joka on korostettu selitteessä

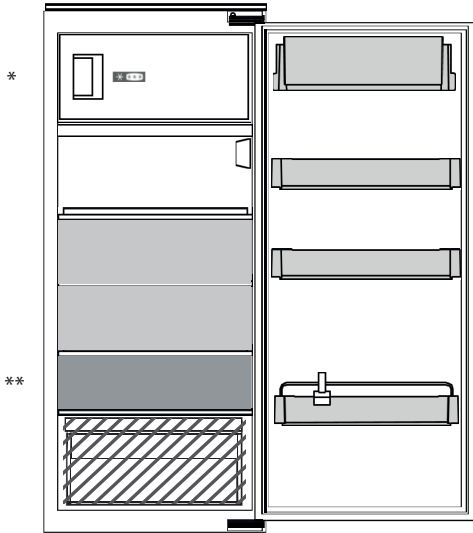

### Selitys

-  **VIILEÄ ALUE**  
Suositellaan trooppisten hedelmien, tölkkien, juomien, kananmunien, kastikkeiden, pikkelssiin, voin, hillojen säilytykseen
-  **KYLMÄ ALUE**  
Suositellaan juustojen, maidon, maitotuotteiden, herkkutavaroiden, jogurtin säilytykseen
-  **KYLMIN ALUE**  
Suositellaan kylmien leikkeiden, jälkiruokien, lihan ja kalan säilytykseen
-  **HEDELMÄ- JA VIHANNESLAATIKKO**

### JÄÄKAAPPIOSASTO

#### "0° Zone" -osasto\*

"0° ZONE" -osasto on suunniteltu ylläpitämään alhainen lämpötila ja oikea kosteus, joiden ansiosta tuoret elintarvikkeet (esimerkiksi liha, kala, hedelmät ja talvivihannekset) säilyvät pidempään.

Kosteutta valvova teknologia yhdessä Active0-tekniikan kanssa saavat aikaan elintarvikkeiden parhaan mahdollisen säilymisen silloin, kun elintarvikkeita ei ole pakattu täysin.

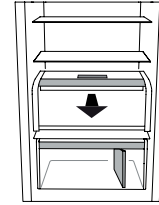

#### Osaston käynnistäminen ja sammuttaminen

Osaston ollessa käynnissä sen sisälämpötila on noin 0 °C. Osasto käynnistetään painamalla painiketta (1) yli yhden sekunnin ajan, kunnes merkkivalo (2) syttyy. Kun merkkivalo (2) palaa, osasto on toiminnassa. Sammuta osasto painamalla painiketta (1) uudelleen yli yhden sekunnin ajan. Sisällä oleva lämpötila riippuu jääkaapin yleislämpötilasta.

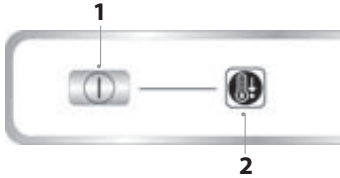

Jotta "0° ZONE" -osasto toimii oikein, on tarpeen, että:

- laite on kytketty päälle;
- jääkaapin lämpötila on välillä +2 °C ja +6 °C;
- "0° ZONE" -osasto on kytketty päälle
- Vacation (loma) -tilaa tai valmiustilaa ei ole valittu

Huomaa:

- Jos symboli ei syty, kun laitat osaston päälle, tarkista, että laatikko on oikein paikallaan; jos ongelma ei ratkea, ota yhteyttä tekniseen huoltopalveluun
- kun "0° ZONE" -osasto on laitteessa käytössä, saatat kuulla heikkoa ääntä; se on normaalia;

**Tärkeää:** Kun laitat 0° ZONE -osaston ylähyllylle pienikokoisia elintarvikkeita ja pakkauksia, ole varovainen, etteivät ne vahingossa putoa hyllyn ja jääkaappiosaston takaseinän väliin.

#### "0° zone" -osaston poistaminen

Noudata seuraavia ohjeita:

1. Osaston poistaminen käy helpommin, kun tyhjennät (ja mahdollisesti poistat) oven alahyllyt.
2. Poista osasto kääntämällä sitä ylöspäin.
3. Poista osaston alla oleva valkoinen muovihylly.

Huomaa: ylähyllyä ja sivutukia ei voi poistaa.

Kun haluat käyttää "0° ZONE" -osastoa uudelleen, aseta valkoinen muovihylly huolellisesti uudelleen osaston alle ennen kuin laitat laatikon paikalleen ja toiminnon uudelleen päälle.

Jotta saisit enemmän tilaa jääkaappiin ja energiankulutuksen alhaisemmaksi, on "0° ZONE" -osasto suositeltavaa poistaa. Puhdista osasto ja sen komponentit silloin tällöin liinalla, joka on kastettu lämmintä vettä ja neutraaleja, erityisesti jääkaapin sisäosien puhdistukseen tarkoitettuja puhdistusaineita sisältävään liuokseen. Älä upota laatikon alla olevaa valkoista muovihyllyä veteen. Älä käytä hankaavia puhdistusaineita.

**Ennen osaston puhdistamista (myös ulkopuolelta) laatikko on poistettava, jotta sähkönsyöttö katkeaa.**

#### Antibakteerinen suodatin\*

Ota se pakkauksestaan hedelmä- ja vihanneslaatikon sisällä ja aseta se tuulettimen suojukseen. Vaihto-ohjeet ovat suodattimen pakkauksessa.

\* Vain tietyissä malleissa



## Valojärjestelmä (mallikohtainen varuste)



Tämä tuote sisältää energiatehokuokan G valolähteen

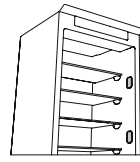

Tämä tuote sisältää 4 energiatehokuokan F valolähdettä sivuilla

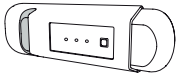

Tämä tuote sisältää energiatehokuokan G valolähteen



Tämä tuote sisältää 4 energiatehokuokan F valolähdettä sivuilla ja yhden energiatehokuokan G valolähteen yläpuolella



Tämä tuote sisältää energiatehokuokan G valolähteen yläpuolella

## PAKASTINOSASTO

### Elintarvikkeiden pakastaminen

1. Lämpötila on suositeltavaa asettaa kylmemmäksi tai laittaa päälle Pikapakastus/Pikajäähdytys\* vähintään neljä tuntia ennen ruoan poistamista pakastinosastosta, jotta ruoka säilyisi paremmin sulatusvaiheen aikana.
2. Aloita sulatus irrottamalla laitteen pistoke ja poistamalla laatikot. Jätä ovi auki, jotta jää sulaa. Jotta vettä ei pääse valumaan ulos sulatuksen aikana, on suositeltavaa asettaa pakastinosaston pohjalle imukykyinen liina ja puristaa se välillä kuivaksi.
3. Puhdista pakastinosaston sisäosat ja kuivaa ne huolellisesti.

4. Kytke laitteeseen virta ja laita elintarvikkeet takaisin pakastinosastoon. Huurteen poistamiseksi STOP FROST\*-lisävarusteesta seuraa alla annettuja ohjeita.

### Jääkuutiot\*

Täytä 2/3 jääpala-astiasta vedellä ja laita se takaisin pakastinosastoon. Älä missään tapauksessa käytä teräviä esineitä jään irrottamiseen astiasta.

Tietyssä aikajaksona pakastettavien tuoreiden elintarvikkeiden määrä on ilmoitettu arvokilvessä.

Täyttöä koskevat rajoitukset riippuvat koreista, läpistä, laatikoista, hyllyistä, jne. Varmista, että nämä komponentit on vielä helppo sulkea täyttämisen jälkeen.

## YLEISET TIEDOT

Laatikat, korit ja hyllyt tulisi pitää nykyisillä paikoillaan, ellei tässä pikaoppaassa ole toisin ilmoitettu. Jääkaappiosaston sisäinen valaistusjärjestelmä käyttää LED-valoja, joilla saadaan parempi valaistus kuin perinteisillä lampuilla, minkä lisäksi niiden energiankulutus on erittäin alhainen.

Jääkaappilaitteen ovet ja kannot on poistettava ennen laitteen toimittamista kaatopaikalle, jotta lapset tai eläimet eivät jäisi loukkuun laitteen sisälle.

## VIANETSINTÄ

Mitä tehdä jos...	Mahdolliset syyt	Ratkaisut
Käyttöpaneeli on pois päältä, laite ei toimi.	Laite saattaa olla On/Stand-by-valmiustilassa. Laitteen virransaannissa voi olla ongelma.	Kytke laite toimintaan painamalla On/Stand-by-valmiustilapainiketta. Tarkista seuraavat seikat: <ul style="list-style-type: none"><li>• onko kyseessä sähkökatko</li><li>• onko pistoke kunnolla pistorasiassa ja onko kaksinapainen kytkin (mallikohtainen) oikeassa asennossa (niin, että laite saa virtaa)</li><li>• toimivatko kotitalouden sähköverkon vikavirtasuojalaitteet oikein</li><li>• onko virtajohto ehjä.</li></ul>
Laitteen sisävalo ei toimi.	Valo pitää ehkä vaihtaa.	Mallit LED-valoilla: ota yhteyttä tekniseen tukeen.
	Laite saattaa olla On/Stand-by-valmiustilassa.	Kytke laite toimintaan painamalla On/Stand-by-valmiustilapainiketta.
Osastojen lämpötila ei ole riittävän alhainen.	Tähän voi olla useita eri syitä (katso Ratkaisut-kohta).	Tarkista seuraavat seikat: <ul style="list-style-type: none"><li>• sulkeutuvatko ovet kunnolla</li><li>• laitetta ei ole asennettu lähelle lämmönlähdettä</li><li>• lämpötila on asetettu oikealle tasolle</li><li>• ilman kierto laitteen ilmankiertojärjestelmässä on varmistettu.</li></ul>
Jääkaappiosaston pohjalla on vettä.	Sulatusveden tyhjennysaukko on tukossa.	Puhdista sulatusveden tyhjennysaukko (ks. kohta "Puhdistus ja huolto").

\* Vain tietyissä malleissa

Mitä tehdä jos...	Mahdolliset syyt	Ratkaisut
Laitteen etuosa on kuumentunut oven tiivisteeseen kohdalta.	Kyseessä ei ole vika. Tämä toiminto estää kosteuden muodostumista.	Älä yritä ratkaista tätä tilannetta.
Punainen  -kuvake vilkkuu ja äänimerkki kuuluu	<b>Ovi auki -hälytys</b> Tämä kytkeytyy päälle, kun jääkaappi- ja/tai pakastinosaston ovi on auki liian pitkään.	Äänimerkki kytketään pois toiminnasta sulkemalla tuotteen avoin ovi.
Punainen kuvake  vilkkuu, äänimerkki käynnistyy ja kuvake  syttyy.	<b>Sähkökatkon hälytys</b> Tämä hälytys aktivoituu, kun virransyötössä on pitkä katkos, joka on aiheuttanut pakastinosaston lämpötilan nousemisen.  Huomaa: tuotteeseen ei voida säätää eri lämpötilaa, ennen kuin sähkökatkon hälytys on passivoitu.	Ennen kuin äänimerkki kytketään pois päältä, on suositeltavaa huomioida lämpötilan näytön ilmaisema arvo, joka tarkoittaa pakastinosaston korkeinta sähkökatkon aikaista lämpötilaa. Voit sammuttaa hälytysäänimerkin painamalla hetken painiketta Sammuta hälytysäänimerkki. Kun painat painiketta, lämpötilan näyttö näyttää jälleen lämpötila-asetuksen. Jos pakastinosasto ei ole vielä saavuttanut optimilämpötilaa elintarvikkeiden säilytystä varten, pakastinosaston lämpötilahälytys saattaa aktivoitua (katso pakastinosaston lämpötilahälytys). Tarkista elintarvikkeiden kunto, ennen kuin käytät ne.
Punainen kuvake  syttyy (vilkkumatta), äänimerkki käynnistyy ja pakastimen lämpötilanäyttö vilkkuu.	<b>Pakastinosaston lämpötilahälytys</b> Pakastinosaston lämpötilahälytys ilmaisee, että osasto ei ole optimilämpötilassa. Näin voi tapahtua seuraavissa tilanteissa: kun laite otetaan käyttöön ensimmäisen kerran, laite on sulatettu ja/tai pesty, kun suuria elintarvikemääriä pakastetaan tai jos pakastimen ovi ei sulkeudu täydellisesti.	Äänimerkki sammutetaan painamalla hetki painiketta Sammuta hälytysäänimerkki (lämpötilan näyttö lakkaa vilkkumasta). Kun laite on saavuttanut optimaalisen lämpötilan, punainen kuvake sammuu automaattisesti. Jos pakastinosaston lämpötilahälytys jatkuu, ota yhteyttä tekniseen tukeen.
Punainen  kuvake syttyy, äänimerkki käynnistyy ja näytössä vilkkuu kirjain "F".	<b>Toimintahäiriön hälytys</b> Hälytys ilmaisee teknisen komponentin toimintahäiriön.	Ota yhteyttä tekniseen tukeen. Voit sammuttaa hälytysäänimerkin painamalla hetken painiketta Sammuta hälytysäänimerkki.

\* Vain tietyissä malleissa

Huomaa: Jos arvokilvessä on kylmäsäilytyslaitetta koskeva vaatimustenmukaisuusilmoitus (ks. alla oleva kuva), se koskee ainoastaan standardia EN 62552:2013, joka on voimassa 28. helmikuuta 2021 asti.



**Yhtiön säännöt, vakiodokumentaatio, varaosien tilaaminen sekä tuotetta koskevat lisätiedot ovat saatavissa osoitteesta:**

- Käymällä verkkosivustolla [docs.bauknecht.eu](https://docs.bauknecht.eu) ja [parts-selfservice.whirlpool.com](https://parts-selfservice.whirlpool.com)
- Käyttämällä QR-koodia
- Vaihtoehtoisesti **ottamalla yhteyttä huoltopalveluumme** (katso puhelinnumero takuuvihkosesta).  
Kun otat yhteyttä huoltopalveluun, ilmoita tuotteen tunnistekilvessä olevat koodit.

Mallia koskevat tiedot on saatavilla energiamerkinässä annettua QR-Code käyttäen. Merkinässä on myös mallin tunniste, jota voidaan käyttää tuotetietokantaan tutustumista varten tietokantaportaalin osoitteessa <https://eprel.ec.europa.eu>.

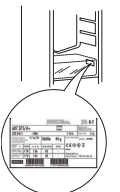

**MERCI D'AVOIR CHOISI UN PRODUIT BAUKNECHT**

Afin de profiter d'une assistance complète, veuillez enregistrer votre appareil sur [www.bauknecht.eu/register](http://www.bauknecht.eu/register)



**Lisez attentivement les consignes de sécurité avant d'utiliser l'appareil.**

**1ÈRE UTILISATION**

Attendre au moins deux heures après l'installation avant de brancher l'appareil à l'alimentation électrique. Brancher le four à l'alimentation électrique démarre le fonctionnement automatiquement. Les températures idéales de stockage des aliments sont pré-réglées en usine.

Après avoir allumé l'appareil, vous devez patienter de 4 à 6 heures pour atteindre la température de conservation appropriée pour un appareil normalement rempli. Selon le modèle, placez le filtre anti-odeurs et antibactérien dans le ventilateur comme illustré sur l'emballage du filtre. Si le signal sonore retentit, cela signifie que l'alarme de température est intervenue : appuyez sur le bouton pour éteindre les alarmes sonores.

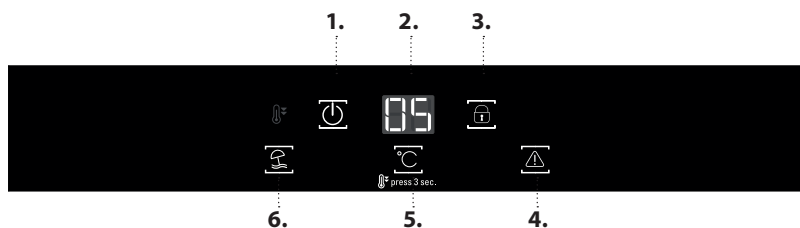
**PANNEAU DE COMMANDE**

1. Marche/Attente
2. Affichage de la température
3. Verrouillage
4. Éteindre l'alarme
5. Température de l'appareil
6. Vacation (mode vacances)

**MARCHE/VEILLE**

Appuyez sur la touche  pendant 3 secondes pour éteindre l'appareil. En mode veille, l'icône s'allume et l'éclairage dans le compartiment réfrigérateur ne s'active pas. Pour remettre l'appareil en marche, un bref appui sur la touche est suffisant.



Remarque : cette procédure ne coupe pas l'alimentation électrique au niveau de l'appareil.

**AFFICHAGE DE LA TEMPÉRATURE**

L'affichage indique la température du compartiment réfrigérateur (entre 2 °C et 7 °C).

Pour éviter de gaspiller de la nourriture, consultez les réglages et les durées de conservation recommandés dans le manuel de l'utilisateur en ligne.

**KEY LOCK (VERROUILLAGE DES TOUCHES)**

Le verrouillage peut être activé/désactivé en maintenant la touche  enfoncée pendant 3 secondes, jusqu'à ce qu'un signal de confirmation soit entendu (le voyant s'allume immédiatement et disparaît au bout de quelques secondes). Si vous appuyez sur une touche alors que le verrouillage est actif, un signal sonore se fait entendre et le voyant  clignote.



**ÉTEINDRE L'ALARME SONORE**

Pour désactiver le signal sonore, appuyez brièvement sur la touche .

**TEMPÉRATURE DE L'APPAREIL**

Il est possible de régler une température différente à l'aide de la touche °C.



**Fonction Fast Freeze/Cool (Refroidissement rapide)**

Pour refroidir rapidement le compartiment réfrigérateur, ou six heures avant de placer une grande quantité d'aliments à congeler dans le compartiment congélateur (selon le modèle), activez la fonction « Fast Cooling » en appuyant sur la touche  pendant 3 secondes. Lorsque la fonction est activée, l'icône s'affiche. La fonction se désactive automatiquement après 6 heures, ou manuellement en appuyant sur la touche  pendant 3 secondes.

Remarque : ne placez pas d'aliments à congeler contre d'autres aliments déjà congelés.

Réglage recommandé : - 18 °C

**VACATION (MODE VACANCES)**

Vous pouvez utiliser cette fonction en cas d'absence prolongée. Appuyez sur la touche « Vacation »  pendant 3 secondes pour allumer la fonction. L'écran affichera la température du compartiment réfrigérateur (12°C) et l'icône  s'allumera. Après l'activation de la fonction, retirez les aliments du compartiment réfrigérateur et gardez les deux portes fermées - le réfrigérateur maintiendra une température appropriée afin d'empêcher l'apparition d'odeurs. Pour éteindre la fonction, appuyez brièvement sur la touche ou activez la touche °C .



\* Disponible sur certains modèles uniquement

## COMMENT CONSERVER DES ALIMENTS FRAIS ET DES BOISSONS

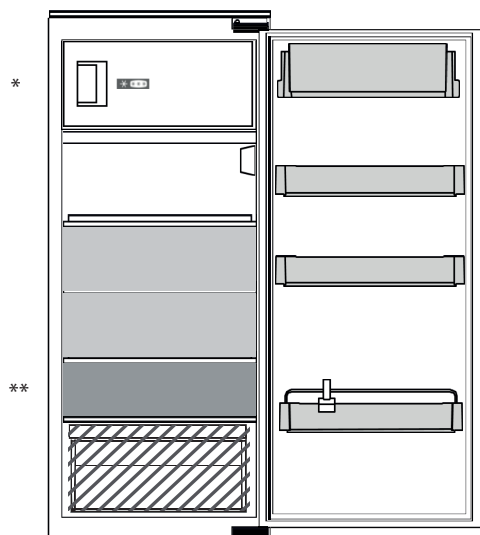
\*\* Pour les modèles avec un COMPARTIMENT « ZONE 0° », la « zone la plus froide » est celle mise en évidence dans la légende

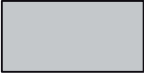

### Légende

-  **ZONE TEMPÉRÉE**  
Recommandée pour la conservation des fruits tropicaux, conserves, boissons, œufs, sauces, marinades, beurre, confiture
  -  **ZONE FROIDE**  
Recommandée pour conserver le fromage, lait, produits laitiers, charcuterie, yogourt
  -  **ZONE PLUS FROIDE**  
Recommandée pour la conservation des viandes froides, des desserts, du poisson et de la viande
- 
-  **BAC À FRUITS & LÉGUMES**

### COMPARTIMENT RÉFRIGÉRATEUR

#### Compartment « Zone 0° »\*

Le compartiment « **ZONE 0°** » est spécialement conçu pour maintenir une température faible et l'humidité correcte pour conserver les aliments frais plus longtemps (par exemple, viande, poisson, fruits et légumes d'hiver).

#### Activation et désactivation du compartiment

La température interne du compartiment est d'environ 0° lorsque le compartiment est activé.

Pour allumer le compartiment, appuyez sur le bouton (1) pendant plus d'une seconde jusqu'à ce que le symbole (2) s'allume. Le symbole éclairé (2) signifie que le compartiment fonctionne. Appuyez de nouveau sur le bouton (1) pendant plus d'une seconde pour désactiver le compartiment. La température à l'intérieur dépend de la température générale du réfrigérateur.

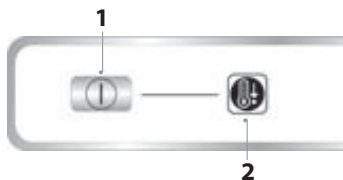

La technologie de contrôle de l'humidité couplée à Active0 fournit la meilleure conservation des aliments lorsque les aliments ne sont pas totalement emballés.

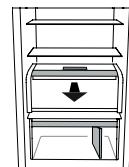

Pour le bon fonctionnement du compartiment « **ZONE 0°** », il est nécessaire que :

- l'appareil soit allumé ;
- la température du réfrigérateur soit comprise entre +2°C et +6°C ;
- le compartiment « **ZONE 0°** » est allumé
- Les Modes Vacation et Veille ne sont pas sélectionnés

Remarque :

- Si le symbole ne s'allume pas quand vous activez le compartiment, vérifiez que le tiroir est convenablement inséré ; si le problème persiste, contactez le Service d'Assistance Technique autorisé ;
- quand le compartiment « **ZONE 0°** » est inséré dans l'appareil, il est possible que vous entendiez un bruit faible, qui doit être considéré comme normal ;

**Remarque importante :** Soyez prudent lorsque vous placez des aliments ou des récipients de petite taille sur la tablette supérieure du compartiment « **ZONE 0°** » ; ils pourraient tomber accidentellement entre la tablette et le mur arrière du compartiment réfrigérateur.

#### Dépose du compartiment « zone 0° »

Effectuez les étapes suivantes :

1. Pour faciliter le retrait du compartiment, nous vous recommandons de vider (et peut-être même de retirer) les clayettes inférieures de porte.
2. Retirez le compartiment en le tournant vers le haut.
3. Enlevez la tablette en plastique blanc sous le compartiment.

Remarque : il n'est pas possible d'enlever la tablette supérieure et les supports latéraux.

Pour réutiliser le compartiment « **ZONE 0°** », repositionnez soigneusement l'étagère en plastique blanc sous le compartiment avant d'insérer le tiroir et de rallumer la fonction.

#### Filtre antibactérien\*

Sortez le filtre de la boîte située dans le bac à fruits et légumes et introduisez-le dans le couvercle du ventilateur. Les directives pour le remplacement se trouvent dans la boîte du filtre.



Pour avoir un volume de réfrigérateur plus important et réduire la consommation d'énergie, il est recommandé d'enlever le compartiment « **ZONE 0°** ».

Nettoyez l'appareil et ses pièces à intervalle régulier avec un chiffon imbibé d'eau chaude (assurez-vous de ne pas immerger la tablette en plastique blanc en sous le bac) et d'un nettoyant neutre pour le nettoyage intérieur des réfrigérateurs. N'utilisez pas de nettoyants abrasifs.

**Avant de nettoyer le compartiment (ainsi que l'extérieur), il est nécessaire de retirer le bac pour couper l'alimentation électrique du compartiment.**

\* Disponible sur certains modèles uniquement

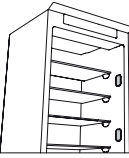
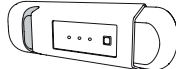
## Système d'éclairage (en fonction du modèle)

	<p>Ce produit contient une source lumineuse de classe d'efficacité énergétique G</p>		<p>Ce produit contient 4 sources lumineuses latérales de classe d'efficacité énergétique F</p>
	<p>Ce produit contient une source lumineuse de classe d'efficacité énergétique G</p>		<p>Ce produit contient 4 sources lumineuses latérales de classe d'efficacité énergétique F et une source lumineuse supérieure de classe énergétique G</p>
			<p>Ce produit contient une source lumineuse supérieure de classe d'efficacité énergétique G</p>

## COMPARTIMENT CONGÉLATEUR

### Congélation d'aliments frais

1. Il est conseillé de régler une température plus froide ou activer la Congélation rapide/Refroidissement rapide\* au moins quatre heures avant d'enlever les aliments du compartiment congélateur pour augmenter la durée de conservation lors de la phase de dégivrage.
2. Pour dégivrer, débranchez l'appareil et enlevez les tiroirs. Laissez la porte ouverte pour faire fondre la glace. Pour éviter les dégâts l'eau pendant le dégivrage, il est conseillé de placer un chiffon absorbant au fond du compartiment congélateur et de l'essorer régulièrement.
3. Nettoyez l'intérieur du compartiment congélateur et séchez-le soigneusement.

4. Rallumez l'appareil et replacez les aliments à l'intérieur. Pour dégivrer l'accessoire STOP FROST\*, suivez la procédure de nettoyage démontrée ci-dessous.

### Cubes de glace\*

Remplir le bac à glaçons au 2/3 d'eau et le replacer dans le compartiment congélateur. N'utilisez jamais, en quelques circonstances que ce soit, d'objets pointus ou tranchants pour enlever la glace.

La quantité d'aliments frais pouvant être congelés en heures est inscrite sur la plaque signalétique.

Les limites de charge sont déterminées par des paniers, des volets, des tiroirs, des tablettes, etc. Assurez-vous que ces composants peuvent toujours se fermer facilement après avoir été chargés.

## INFORMATIONS GÉNÉRALES





Les tiroirs, paniers et tablettes doivent rester dans leur position sauf spécification différente dans le présent guide rapide. Le système d'éclairage à l'intérieur du compartiment réfrigérateur utilise un éclairage à LED, permettant un meilleur éclairage qu'avec des ampoules traditionnelles, ainsi que pour une très faible consommation d'énergie.

Les portes et couvercles de l'appareil de réfrigération doivent être enlevés avant sa mise au rebut en décharge, afin d'éviter que des enfants ou des animaux ne soient piégés à l'intérieur.

## DÉPANNAGE

Que faire si...	Causes possibles	Solutions
Le panneau de commandes est éteint, l'appareil ne fonctionne pas.	L'appareil peut être en mode Marche/Veille. Il se peut que l'alimentation de l'appareil présente une anomalie.	Activez l'appareil en appuyant sur la touche On/Stand-by. Assurez-vous que : <ul style="list-style-type: none"> <li>• il n'y a pas de coupure de courant</li> <li>• la fiche est correctement insérée dans la prise de courant et que l'interrupteur bipolaire (le cas échéant) se trouve dans la bonne position (c.-à-d. qu'il permet à l'appareil d'être alimenté);</li> <li>• les dispositifs de protection de l'installation électrique du foyer fonctionnent correctement;</li> <li>• le câble d'alimentation n'est pas endommagé.</li> </ul>
L'éclairage intérieur ne fonctionne pas.	L'ampoule doit peut-être être remplacée.  L'appareil peut être en mode Marche/Veille.	Modèles avec voyants à LED : contactez le Service Après-Vente autorisé.  Activez l'appareil en appuyant sur la touche On/Stand-by.
La température à l'intérieur des compartiments n'est pas assez basse.	Plusieurs causes sont possibles (voir « Solutions »).	Assurez-vous que : <ul style="list-style-type: none"> <li>• les portes ferment correctement;</li> <li>• que l'appareil n'est pas installé près d'une source de chaleur;</li> <li>• la température programmée est adéquate;</li> <li>• la circulation d'air à travers la ventilation de l'appareil est assurée.</li> </ul>

\* Disponible sur certains modèles uniquement

Que faire si...	Causes possibles	Solutions
De l'eau s'accumule au fond du compartiment réfrigérateur.	L'orifice de vidange d'eau de dégivrage est bloqué.	Nettoyer le drain de l'eau de dégivrage (voir la section « Nettoyage et entretien »).
Le pourtour frontal de l'appareil, au niveau du joint de porte, est chaud.	Ceci est tout à fait normal. Cela empêche la formation de condensation.	Aucune solution n'est requise.
Le voyant  rouge clignote et un signal sonore est activé	<b>Alarme de porte ouverte</b> Elle s'active lorsque la porte des compartiments réfrigérateur et/ou congélateur reste ouverte pendant une durée prolongée.	Pour désactiver le signal sonore, fermez la porte ouverte de l'appareil.
L'icône  rouge clignote, un signal sonore est activé et l'icône  est activée.	<b>Alarme d'interruption</b> S'active lors d'une coupure de courant prolongée ayant conduit à une augmentation de la température dans le compartiment congélateur.  Remarque : vous ne pouvez pas régler une autre température pour l'appareil jusqu'à ce que l'alarme d'interruption soit désactivée.	Avant de désactiver le signal sonore, nous vous conseillons de prêter attention à la température affichée à l'affichage de température, qui correspond à la température maximale atteinte dans le compartiment congélateur pendant la coupure de courant. Pour désactiver le signal sonore, appuyez brièvement sur la touche « Désactiver l'alarme sonore ». Après avoir appuyé sur la touche, l'affichage de température indique une nouvelle fois la température réglée. Si le compartiment congélateur n'a pas encore atteint la température optimale de conservation des aliments, l'alarme de température du compartiment congélateur peut s'activer (reportez-vous à Alarme de température du compartiment congélateur). Vérifiez l'état des aliments avant de les consommer.
L'icône  rouge est allumée (sans clignoter), un signal sonore est activé et l'affichage de température du congélateur clignote.	<b>Alarme de température du compartiment congélateur</b> L'alarme de température du compartiment congélateur indique que la température dans le compartiment n'est pas optimale. Ceci peut se produire : lors de la première utilisation, après le dégivrage et/ou le nettoyage, lors de la congélation de grandes quantités d'aliments ou lorsque la porte du congélateur ne ferme pas complètement.	Pour désactiver le signal sonore, appuyez brièvement sur la touche « Désactiver l'alarme sonore » (l'affichage de la température cesse de clignoter). Lorsque les conditions de température optimales ont été atteintes, l'icône rouge est automatiquement désactivée. Si l'alarme de température du compartiment congélateur ne s'arrête pas, contactez le Service Après-Vente autorisé.
Le voyant  rouge est allumée, un signal sonore est activé, et la lettre « F » clignote à l'écran.	<b>Défaillance de l'alarme</b> L'alarme indique le dysfonctionnement d'un composant électrique.	Contactez le Service Après-Vente autorisé. Pour désactiver le signal sonore, appuyez brièvement sur la touche « Désactiver l'alarme sonore ».



\* Disponible sur certains modèles uniquement

Remarque : Si la déclaration du réfrigérateur est présente sur la plaque signalétique (voir l'image ci-dessous), la déclaration s'applique uniquement à la norme EN 62552:2013 valable jusqu'au 28 février 2021.

#### **Vous trouverez les documents normatifs, la documentation standard, le classement des pièces de rechange et des informations supplémentaires sur les produits :**

- En visitant notre site web [docs.bauknecht.eu](https://docs.bauknecht.eu) et [parts-selfservice.whirlpool.com](https://parts-selfservice.whirlpool.com)
- En utilisant le code QR
- Vous pouvez également **contacter notre service après-vente** (voir numéro de téléphone dans le livret de garantie). Lorsque vous contactez notre Service après-vente, veuillez indiquer les codes figurant sur la plaque signalétique de l'appareil.

Les informations relatives au modèle peuvent être trouvées en utilisant le QR-Code figurant sur l'étiquette énergétique. L'étiquette comprend également l'identifiant du modèle qui peut être utilisé pour consulter le portail du registre sur le site <https://eprel.ec.europa.eu>.







### DANKE, DASS SIE SICH FÜR EIN BAUKNECHT PRODUKT ENTSCHEIDEN HABEN

Für eine umfassendere Unterstützung melden Sie Ihr Produkt bitte unter [www.bauknecht.eu/register](http://www.bauknecht.eu/register) an



**Lesen Sie vor Gebrauch des Geräts die Sicherheitshinweise aufmerksam durch.**

## ERSTER GEBRAUCH

Warten Sie mindestens zwei Stunden nach der Installation, bevor Sie das Gerät an das Stromnetz anschließen. Schließen Sie das Gerät an das Stromnetz an. Es startet automatisch. Die idealen Temperaturen zur Lagerung von Lebensmitteln sind ab Werk voreingestellt.

Nach dem Einschalten des Geräts müssen Sie 4-6 Stunden warten, bis die korrekte Lagertemperatur für ein normal befülltes Gerät erreicht ist. Platzieren Sie den antibakteriellen Geruchsfilter wie auf der Filterverpackung dargestellt im Lüfter (falls vorhanden). Wenn das akustische Signal ertönt, bedeutet dies, dass der Temperaturalarm ausgelöst wurde: Zum Abschalten des akustischen Alarms die Taste drücken.

## BEDIENFELD

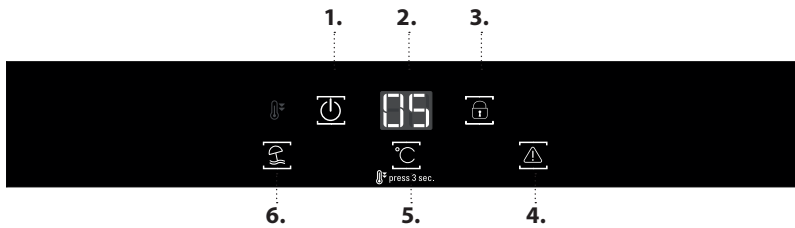

1. On/Stand-by
2. Temperaturdisplay
3. Tastensperre
4. Alarm abschalten
5. Temperatur im Gerät
6. Vacation (Urlaubsmodus)



### ON/STAND-BY (EIN/STANDBY)

Drücken Sie die Taste  3 Sekunden lang, um das Gerät auszuschalten. Im Stand-by-Modus leuchtet das Symbol und das Licht im Kühlfach leuchtet nicht.

Drücken Sie kurz auf die Taste, um das Gerät wieder einzuschalten.

Hinweis: Bei diesem Vorgang wird das Gerät nicht von der Spannungsversorgung getrennt.



### TEMPERATURANZEIGE

Das Display zeigt die Temperatur im Kühlfach (zwischen 2°C und 7°C).

Um Lebensmittelverschwendung zu vermeiden, beachten Sie bitte die empfohlenen Einstellungen und Aufbewahrungszeiträume, die Sie in der Online-Bedienungsanleitung finden.



### KEY LOCK (KINDERSICHERUNG)

Die Kindersicherung kann aktiviert/deaktiviert werden, indem die  Taste für 3 Sekunden gedrückt wird, bis ein Bestätigungston ertönt (das Symbol leuchtet sofort auf und erlischt nach ein paar Sekunden). Wenn eine Taste gedrückt wird, während die Kindersicherung aktiviert ist, ertönt ein Ton und das Symbol  blinkt.



### ALARM ABSCHALTEN

Die Taste  kurz drücken, um den Alarm abzuschalten.



### TEMPERATUR IM GERÄT

Mit der Taste °C kann eine andere Temperatur eingestellt werden.

### Funktion Fast Freeze/Cool (Schnellkühlen)

Zum schnellen Abkühlen des Kühlfachs oder sechs Stunden, bevor große Mengen an Lebensmitteln im Gefrierfach (falls vorhanden) untergebracht werden sollen, schalten Sie die „Fast Cooling“ ein, indem Sie die Taste  3 Sekunden lang drücken.

Bei aktivierter Funktion, wird das Symbol angezeigt. Die Funktion wird nach 6 Stunden automatisch abgestellt. Sie kann auch manuell abgestellt werden, indem die Taste  3 Sekunden lang gedrückt wird.



Hinweis: Tiefkühlware darf nicht in Kontakt mit den einzufrierenden Lebensmitteln kommen.

Empfohlene Einstellung: - 18 °C



### VACATION (URLAUBSMODUS)

Diese Funktion eignet sich für längere Abwesenheit.

Die Taste „Vacation“  3 Sekunden lang drücken, um die Funktion einzuschalten. Das Display zeigt die Temperatur des Kühlfachs (12°C) an und das Symbol  leuchtet auf. Nach Aktivierung der Funktion, sämtliche Lebensmittel aus dem Gerät entfernen und die Tür geschlossen halten - das Gerät hält eine angemessene Temperatur aufrecht, um die Bildung von Gerüchen zu verhindern. Zum Ausschalten dieser Funktion, kurz die Taste drücken oder die Taste °C  betätigen.

\* Nur verfügbar bei bestimmten Modellen

# AUFBEWAHREN VON FRISCHEN LEBENSMITTELN UND GETRÄNKEN

\*\* Bei Modellen mit „0° ZONE“ ist der „kälteste Bereich“ in der Zeichenerklärung hervorgehoben

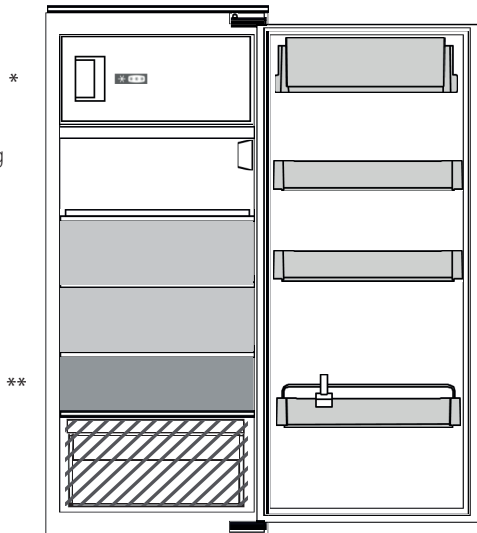

## Zeichenerklärung



### TEMPERATURBEREICH

Empfohlen zum Lagern von tropischen Früchten, Konserven, Getränken, Eiern, Soßen, eingelegtem Gemüse, Butter, Marmelade



### KÜHLER BEREICH

Empfohlen für die Lagerung von Käse, Milch, Lebensmittel für den täglichen Verzehr, Delikatessen und Joghurt



### KÄLTETER BEREICH

Empfohlen für die Lagerung von Aufschnitten, Desserts, Fleisch und Fisch

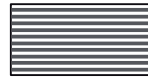

### OBST- UND GEMÜSEFACH

## KÜHLFACH

### „0° Zone“-Fach\*

Das „0° ZONE“-Fach wurde speziell darauf ausgelegt, eine niedrige Temperatur und die korrekte Feuchtigkeit einzuhalten, um frische Lebensmittel länger zu konservieren (zum Beispiel Fleisch, Fisch, Obst und Wintergemüse).

Die Feuchtigkeitssteuerungstechnik kombiniert mit Active0 bietet die beste Lebensmittelkonservierung, wenn Lebensmittel nicht vollständig verpackt sind.

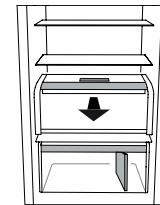

## Das Fach ein- und ausschalten

Ist das Fach eingeschaltet, beträgt die Innentemperatur etwa 0 °C. Zum Einschalten des Faches die Taste (1) länger als eine Sekunde drücken, bis das Symbol (2) aufleuchtet. Ein leuchtendes Symbol (2) bedeutet, dass das Fach aktiviert ist. Drücken Sie die Taste (1) erneut länger als eine Sekunde, um das Fach abzustellen. Die Temperatur im Fach ist von der allgemeinen Kühlraumtemperatur abhängig.

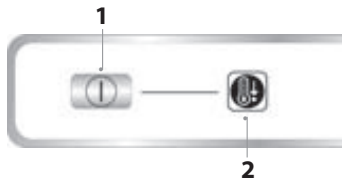

Zur korrekten Funktion des „0° ZONE“-Faches ist Folgendes erforderlich:

- Das Gerät ist eingeschaltet;
- die Kühlschranktemperatur liegt +2°C und +6°C;
- das „0° ZONE“-Fach ist eingeschaltet
- Vacation (Urlaubsmodus) und Standby sind nicht ausgewählt

### Hinweis:

- Falls das Symbol bei Einschalten des Faches nicht aufleuchtet, überprüfen, dass die Schublade korrekt eingeschoben wurde; sollte die Störung weiterhin bestehen, den autorisierten technischen Kundendienst kontaktieren;
- wenn das „0° ZONE“-Fach in das Gerät eingeschoben wird, können Sie ein leises Geräusch hören. Dies ist normal;

**Wichtig:** Beim Platzieren von Lebensmitteln und kleinen Behältern auf der oberen Ablage im „0° ZONE“-Fach vorsichtig vorgehen, damit diese nicht versehentlich zwischen Ablage und Kühlfach-Rückwand gelangen.

## Entfernen des „0° ZONE“-Faches

Führen Sie die folgenden Schritte durch:

1. Um ein Herausnehmen des Faches zu erleichtern, empfiehlt es sich, zuvor die beiden unteren Ablagen in der Tür zu entleeren (und möglicherweise herauszunehmen).
2. Winkeln Sie das Fach nach oben an und entnehmen Sie es.
3. Entfernen Sie die weiße Kunststoffablage unter dem Fach.

Hinweis: Die obere Ablage und die Seitenstützen können nicht entfernt werden.

Platzieren Sie die weiße Kunststoffablage sorgfältig unter dem Fach, bevor Sie die Schublade wieder einsetzen und die Funktion wieder einschalten, um das „0° ZONE“-Fach wieder zu verwenden.

Für ein größeres Kühlschrankvolumen und einen geringeren Verbrauch wird empfohlen, das „0° ZONE“-Fach zu entfernen.

Reinigen Sie Fach und Zubehör gelegentlich mit einem Tuch und einer Lösung aus warmem Wasser (tauchen Sie die weiße Kunststoffablage unter der Schublade auf keinen Fall in Wasser ein) und speziellen Neutralreinigern zur internen Reinigung von Kühlschränken. Verwenden Sie keine Scheuermittel.

**Vor der Reinigung des Faches (auch von außen) ist es erforderlich, die Schublade herauszunehmen, um die Spannungsversorgung zu unterbrechen.**

## Antibakterieller Filter\*

Den Filter der Box im Obst- und Gemüsefach entnehmen und in die Gebläseabdeckung einsetzen. Die Einbauanleitung liegt dem Filter bei.

\* Nur verfügbar bei bestimmten Modellen

## Lichtsystem (modellabhängig)



Dieses Produkt enthält eine Lichtquelle der Energieeffizienzklasse G

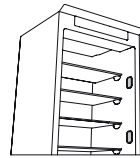

Dieses Produkt enthält 4 seitliche Lichtquellen der Energieeffizienzklasse F

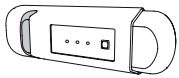

Dieses Produkt enthält eine Lichtquelle der Energieeffizienzklasse G

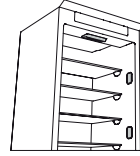

Dieses Produkt enthält 4 seitliche Lichtquellen der Energieeffizienzklasse F und eine obere Lichtquelle der Energieeffizienzklasse G



Dieses Produkt enthält eine obere Lichtquelle der Energieeffizienzklasse G

## GEFRIERFACH

### Frische Lebensmittel einfrieren

1. Es wird empfohlen eine kältere Temperatur einzustellen oder die Funktion Schnell Einfrieren/Schnellkühlen mindestens vier Stunden vor Entnahme der Lebensmittel aus dem Gefrierfach einzuschalten, um die Haltbarkeit der Lebensmittel während des Abtauens zu verlängern.
2. Ziehen Sie den Stecker des Geräts zum Abtauen ab und entnehmen Sie die Schubladen. Lassen Sie die Tür offen, damit der Reif abtauen kann. Es empfiehlt sich, saugfähige Tücher am Boden des Gefrierfachs zu platzieren, und regelmäßig auszuwringen, um ablaufendes Abtauwasser einzudämmen.
3. Reinigen Sie den Innenraum des Gefrierfachs und trocknen Sie es sorgfältig ab.

4. Schalten Sie das Gerät wieder ein und geben Sie die Lebensmittel zurück in das Gerät. Folgen Sie den Angaben unter REINIGEN, um angesammeltes Eis auf dem STOP-FROST\*-Zubehör zu entfernen.

### Eiswürfel\*

Füllen Sie die Eiswürfelbehälter zu 2/3 mit Wasser und stellen Sie diese in das Gefrierfach. Verwenden Sie unter keinen Umständen scharfe oder spitzen Werkzeuge, um das Eis zu lösen.

Die Menge an Lebensmitteln, die innerhalb eines spezifischen Zeitraums eingefroren werden kann, ist auf dem Typenschild angegeben.

Beladegrenzen werden durch Körbe, Klappen, Schubladen, Ablageflächen usw. bestimmt. Stellen Sie sicher, dass diese Komponenten nach dem Einräumen noch einfach schließen.

## ALLGEMEINE INFORMATIONEN





Schubladen, Körbe und Ablageflächen sollten an ihrem aktuellen Platz bleiben, sofern in dieser Kurzanleitung nicht anders angegeben. Beim Lichtsystem im Kühlfach werden LED Lichter verwendet, die eine bessere Beleuchtung als mit herkömmlichen Glühlampen ermöglichen sowie einen sehr niedrigen Energieverbrauch.

Türen und Klappen des Kühlgeräts müssen vor der Entsorgung auf der Mülldeponie entfernt werden, um zu vermeiden, dass Kinder oder Tiere darin eingeschlossen werden.

## ANLEITUNG ZUR FEHLERSUCHE

Was tun, wenn...	Mögliche Ursachen	Abhilfe
Die Bedientafel ist ausgeschaltet, das Gerät funktioniert nicht.	Das Gerät befindet sich möglicherweise im Modus On/Stand-by. Das Gerät kann ein Problem mit der Stromversorgung haben.	Schalten Sie das Gerät mit dem Symbol „On/Stand-by“ ein. Überprüfen Sie: <ul style="list-style-type: none"> <li>• dass kein Stromausfall vorliegt;</li> <li>• ob der Stecker richtig in die Steckdose eingesteckt ist und der zweipolige Hauptschalter (falls vorhanden) sich in der richtigen Position befindet (dadurch wird die Stromversorgung des Geräts ermöglicht);</li> <li>• dass die Schutzvorrichtungen der elektrischen Anlage im Haushalt funktionieren;</li> <li>• dass das Netzkabel nicht beschädigt ist.</li> </ul>
Die Innenbeleuchtung funktioniert nicht.	Die Lampe muss möglicherweise ersetzt werden.  Das Gerät befindet sich möglicherweise im Modus On/Stand-by.	Modelle mit LED-Leuchten: kontaktieren Sie den autorisierten technischen Kundendienst.  Schalten Sie das Gerät mit dem Symbol „On/Stand-by“ ein.
Die Temperatur in den Fächern ist nicht niedrig genug.	Es können verschiedene Gründe vorliegen (siehe „Abhilfe“).	Prüfen, ob: <ul style="list-style-type: none"> <li>• dass die Türen richtig schließen;</li> <li>• ob das Gerät neben einer Wärmequelle aufgestellt wurde;</li> <li>• ob die eingestellte Temperatur ausreichend ist;</li> <li>• die Luftzirkulation durch die Lüftungsgitter sichergestellt ist.</li> </ul>

\* Nur verfügbar bei bestimmten Modellen

Was tun, wenn...	Mögliche Ursachen	Abhilfe
Wasser sammelt sich auf dem Boden des Kühlraums.	Die Tauwasserabflussöffnung ist verstopft.	Reinigen Sie die Abflussöffnung (siehe Abschnitt „Reinigung und Wartung“).
Die vordere Gerätekante in Höhe der Türdichtung ist warm.	Es liegt keine Störung vor. Hierdurch wird die Bildung von Kondenswasser verhindert.	Keine Gegenmaßnahme nötig.
Das rote Symbol  blinkt und ein Signalton ertönt	<b>Alarm Tür offen</b> Wenn die Tür des Kühl- und/oder Gefrierfachs längere Zeit offen steht, ist er aktiviert.	Schalten Sie den Signalton aus und schließen Sie die Tür des Produkts.
Das rote Symbol  blinkt, ein Signalton ertönt und das Symbol  ist aktiviert.	<b>Stromausfallalarm</b> Dieser wird aktiviert, wenn eine längere Unterbrechung der Spannungsversorgung zu einer Erhöhung der Temperatur im Gefrierfach geführt hat.  Hinweis: Bis zur Deaktivierung des Stromausfallalarms kann keine andere Temperatur für das Produkt eingestellt werden.	Vor der Deaktivierung des Signaltons empfiehlt es sich, auf die im Display angezeigte Temperatur zu achten. Hierbei handelt es sich um die höchste Temperatur, die während des Stromausfalls im Gefrierfach erreicht wurde. Drücken Sie kurz die Taste „Alarm abschalten“, um den Signalton auszuschalten. Nach Druck auf diese Taste zeigt das Display wieder die eingestellte Temperatur an. Falls das Gefrierfach noch nicht die optimale Temperatur zur Aufbewahrung von Lebensmitteln erreicht hat, wird der Temperaturalarm des Gefrierfachs möglicherweise aktiviert (siehe Temperaturalarm des Gefrierfachs). Prüfen Sie vor dem Verzehr den Zustand der Lebensmittel.
Das rote Symbol  leuchtet auf (es blinkt nicht), ein Hinweiston ertönt und die Temperaturanzeige des Gefrierfachs blinkt.	<b>Temperaturalarm des Gefrierfachs</b> Der Temperaturalarm des Gefrierfachs zeigt an, dass das Gefrierfach nicht die optimale Temperatur erreicht hat. Dies kann auftreten: beim ersten Gebrauch, nach Abtauen oder nach Reinigung, beim Einfrieren großer Mengen Lebensmittel oder wenn die Tür des Gefrierfachs nicht richtig schließt.	Kurz die Taste „Alarm abschalten“ drücken, um den Signalton auszuschalten (die Temperatur hört auf zu blinken). Wenn optimale Temperaturbedingungen erreicht sind, erlischt das rote Symbol. Wenden Sie sich an den autorisierten technischen Kundendienst, wenn der Temperaturalarm des Gefrierfachs weiterhin aktiv ist.
Das rote Symbol  leuchtet, ein Hinweiston ertönt und der Buchstabe „F“ blinkt auf dem Display.	<b>Störungsalarm</b> Dieser Alarm weist auf eine Störung in einem technischen Bauteil hin.	Kontaktieren Sie den autorisierten technischen Kundendienst. Drücken Sie kurz die Taste „Alarm abschalten“, um den Signalton auszuschalten.

\* Nur verfügbar bei bestimmten Modellen

Hinweis: Wenn die Kühlgeräte-Deklaration auf dem Typenschild vorhanden ist (siehe Abbildung unten), gilt die Erklärung nur für die Norm EN 62552:2013, die bis zum 28. Februar 2021 gültig ist.



**Firmenrichtlinien, Standarddokumentation, Bestellmöglichkeiten von Ersatzteilen und zusätzliche Produktinformationen finden Sie unter:**

- Besuchen Sie unsere Website [docs.bauknecht.eu](https://docs.bauknecht.eu) und [parts-selfservice.whirlpool.com](https://parts-selfservice.whirlpool.com)
- Verwenden Sie den QR-Code
- Alternativ können Sie **unseren Kundendienst kontaktieren** (Siehe Telefonnummer in dem Garantieheft).  
Wird unser Kundendienst kontaktiert, bitte die Codes auf dem Typenschild des Produkts angeben.

Die Modellinformation ist über den QR-Code auf der Energieverbrauchskennzeichnung aufrufbar.  
Die Kennzeichnung enthält auch die Modellnummer, die den Zugang zum <https://eprel.ec.europa.eu> Datenbankportal ermöglicht.



**ΣΑΣ ΕΥΧΑΡΙΣΤΟΥΜΕ ΠΟΥ ΑΓΟΡΑΣΑΤΕ ΕΝΑ ΠΡΟΪΟΝ ΒΑΥΚΝΕΧΤ**

Για να λάβετε πλήρη τεχνική υποστήριξη, παρακαλούμε να καταχωρίσετε τη συσκευή σας στην ιστοσελίδα [www.bauknecht.eu/register](http://www.bauknecht.eu/register)



**Διαβάστε τις οδηγίες για την ασφάλεια προσεκτικά πριν χρησιμοποιήσετε τη συσκευή.**

**ΠΡΩΤΗ ΧΡΗΣΗ**

Μετά την εγκατάσταση, αφήστε τη συσκευή εκτός λειτουργίας τουλάχιστον για δύο ώρες πριν τη συνδέσετε στην πρίζα. Συνδέστε τη συσκευή στην πρίζα, η λειτουργία ξεκινά αυτόματα. Οι θερμοκρασίες για την ιδανική διατήρηση των τροφίμων έχουν ήδη ρυθμιστεί από το εργοστάσιο.

Αφού ενεργοποιήσετε τη συσκευή, πρέπει να περιμένετε 4 - 6 ώρες μέχρι η θερμοκρασία να φτάσει στη σωστή τιμή αποθήκευσης τροφίμων για μια κανονικά γεμάτη συσκευή. Τοποθετήστε το αντιβακτηριδιακό φίλτρο κατά των οσμών στον ανεμιστήρα όπως υποδεικνύεται στη συσκευασία του φίλτρου (εάν διατίθεται). Εάν ηχησει το ακουστικό σήμα, αυτό σημαίνει ότι έχει ενεργοποιηθεί ο συναγερμός θερμοκρασίας: πατήστε το κουμπί για να διακοπούν οι ηχητικοί συναγερμοί.

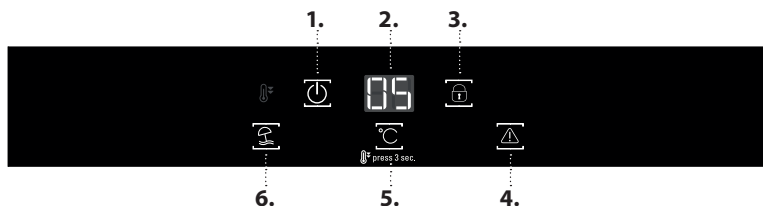
**ΠΙΝΑΚΑΣ ΕΛΕΓΧΟΥ**

1. Ενεργοποίηση/Αναμονή
2. Ενδειξη Θερμοκρασίας
3. Κλειδώμα πλήκτρων
4. Απενεργοποίηση του ηχητικού συναγερμού
5. Θερμοκρασία συσκευής
6. Vacation (λειτουργία Διακοπών)

**ΕΝΕΡΓΟΠΟΙΗΣΗ/ΑΝΑΜΟΝΗ**

Πατήστε το κουμπί για 3 δευτερόλεπτα για να απενεργοποιήσετε τη συσκευή. Στη λειτουργία αναμονής, το εικονίδιο ανάβει και το φως στο θάλαμο του ψυγείου δεν ανάβει. Για να ενεργοποιήσετε πάλι τη λειτουργία, αρκεί ένα ελαφρύ πάτημα του κουμπιού.

Σημείωση: Αυτό δεν αποσυνδέει τη συσκευή από την παροχή ρεύματος.

**ΕΝΔΕΙΞΗ ΘΕΡΜΟΚΡΑΣΙΑΣ**

Η οθόνη δείχνει τη θερμοκρασία του ψυγείου (μεταξύ 2 °C και 7 °C).

Για να αποφύγετε τη σπατάλη τροφίμων, ανατρέξτε στην προτεινόμενη ρύθμιση και τους χρόνους αποθήκευσης που υπάρχουν στο ηλεκτρονικό εγχειρίδιο χρήστη.

**ΚΛΕΙΔΩΜΑ ΠΛΗΚΤΡΩΝ**

Η ασφάλεια για παιδιά μπορεί να ενεργοποιηθεί και να απενεργοποιηθεί κρατώντας πατημένο το κουμπί για 3 δευτερόλεπτα, έως ότου ακουστεί ο ήχος επιβεβαίωσης (το εικονίδιο ανάβει αμέσως και σε λίγα δευτερόλεπτα εξαφανίζεται). Εάν πατήσετε ένα οποιοδήποτε κουμπί όταν είναι ενεργοποιημένη η λειτουργία κλειδώματος πλήκτρων, θα ακουστεί ένας ήχος και το εικονίδιο θα αναβοσβήνει.

**ΑΠΕΝΕΡΓΟΠΟΙΗΣΗ ΤΟΥ ΗΧΗΤΙΚΟΥ ΣΥΝΑΓΕΡΜΟΥ**

Για να απενεργοποιήσετε τον ηχητικό συναγερμό, πατήστε για λίγο το κουμπί .

**ΘΕΡΜΟΚΡΑΣΙΑ ΣΥΣΚΕΥΗΣ**

Μπορείτε να ρυθμίσετε μια διαφορετική θερμοκρασία με το κουμπί °C.

**Λειτουργία Fast Freeze/Fast Cool (γρήγορη κατάψυξη/ψύξη)**

Για γρήγορη ψύξη του θαλάμου του ψυγείου, ή έξι ώρες πριν τοποθετήσετε μια μεγάλη ποσότητα φαγητού για κατάψυξη στο θάλαμο της κατάψυξης (εάν υπάρχει), ενεργοποιήστε τη λειτουργία "Γρήγορη ψύξη" πατώντας το κουμπί για 3 δευτερόλεπτα. Όταν η λειτουργία είναι ενεργοποιημένη, εμφανίζεται το εικονίδιο. Η λειτουργία απενεργοποιείται αυτόματα μετά από 6 ώρες ή χειροκίνητα πατώντας ξανά το κουμπί για 3 δευτερόλεπτα.

Σημείωση: Μην αφήνετε τρόφιμα που πρόκειται να καταψυχθούν σε επαφή με άλλα που είναι ήδη κατεψυγμένα.

Συνιστώμενη ρύθμιση: - 18 °C

**VACATION (ΛΕΙΤΟΥΡΓΙΑ ΔΙΑΚΟΠΩΝ)**

Μπορείτε να χρησιμοποιήσετε αυτή τη λειτουργία σε περίπτωση παρατεταμένης απουσίας.

Πατήστε το κουμπί "Διακοπές" για 3 δευτερόλεπτα για ενεργοποίηση της λειτουργίας. Στην οθόνη θα εμφανιστεί η θερμοκρασία του θαλάμου του ψυγείου (12 °C) και το εικονίδιο θα ανάψει. Μετά την ενεργοποίηση της λειτουργίας, βγάλτε τα τρόφιμα από τη συσκευή και κρατήστε και την πόρτα κλειστή - η συσκευή θα διατηρήσει την κατάλληλη θερμοκρασία προκειμένου να αποτραπεί η δημιουργία δυσάρεστων οσμών.

Για να απενεργοποιήσετε τη λειτουργία, πατήστε ελαφρά το κουμπί ή ρυθμίστε το κουμπί °C .

\* Διατίθεται μόνο σε ορισμένα μοντέλα



## ΠΩΣ ΝΑ ΑΠΟΘΗΚΕΥΕΤΕ ΤΑ ΦΡΕΣΚΑ ΤΡΟΦΙΜΑ ΚΑΙ ΠΟΤΑ

\*\* Για μοντέλα με ΔΙΑΜΕΡΙΣΜΑ "0° ZONE" (Ζώνη 0°), η "ψυχρότερη περιοχή" είναι αυτή που τονίζεται στη λεζάντα

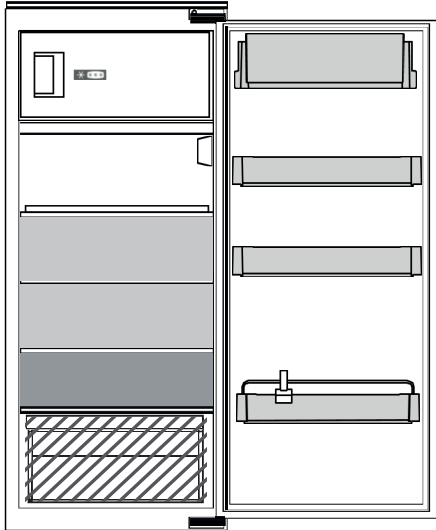

### ΔΙΑΜΕΡΙΣΜΑ ΨΥΓΕΙΟΥ

#### Θάλαμος "0° Zone" (Ζώνη 0°)\*

Ο θάλαμος "0° ZONE" (Ζώνη 0°) έχει σχεδιαστεί ειδικά με χαμηλή θερμοκρασία και τα σωστά επίπεδα υγρασίας ώστε να διατηρεί τα νωπά τρόφιμα για περισσότερο χρόνο (για παράδειγμα κρέας, ψάρι, φρούτα και χειμερινά λαχανικά).

### Ενεργοποίηση και απενεργοποίηση του διαμερίσματος

Η εσωτερική θερμοκρασία του διαμερίσματος είναι περίπου 0° όταν είναι ενεργοποιημένο.

Για να ενεργοποιήσετε το διαμέρισμα, πατήστε το κουμπί (1) για περισσότερο από ένα δευτερόλεπτο έως ότου ανάψει το σύμβολο (2). Το αναμμένο σύμβολο (2) υποδεικνύει ότι το διαμέρισμα είναι σε λειτουργία. Πατήστε ξανά το κουμπί (1) για περισσότερο από ένα δευτερόλεπτο για να απενεργοποιήσετε το διαμέρισμα. Η εσωτερική θερμοκρασία εξαρτάται από τη γενικότερη θερμοκρασία του ψυγείου.

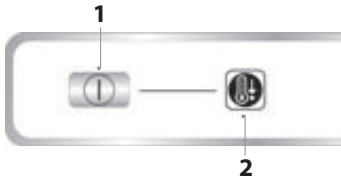

### Αφαίρεση διαμερίσματος "0° zone" (Ζώνη 0°)

Εκτελέστε τα παρακάτω στάδια:

1. Για να διευκολυνθείτε στην αφαίρεση του διαμερίσματος, σας συνιστούμε να αδειάσετε (και πιθανώς να αφαιρέσετε) τα κάτω ράφια της πόρτας.
2. Αφαιρέστε το διαμέρισμα περιστρέφοντάς το προς τα επάνω.
3. Αφαιρέστε το λευκό πλαστικό ράφι κάτω από το διαμέρισμα.

Σημείωση: Το επάνω ράφι και τα πλαϊνά στηρίγματα δεν μπορούν να αφαιρεθούν.

Για να χρησιμοποιήσετε το διαμέρισμα "0° ZONE" (Ζώνη 0°) ξανά, επανατοποθετήστε προσεκτικά το λευκό πλαστικό ράφι κάτω από το διαμέρισμα πριν τοποθετήσετε το συρτάρι και ενεργοποιήσετε ξανά τη λειτουργία.

### Αντιβακτηριδιακό φίλτρο\*

Αφαιρέστε το από τη θήκη του στο συρτάρι διατήρησης φρούτων

### Λεζάντα

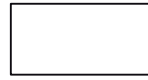

#### ΠΕΡΙΟΧΗ ΜΕ ΜΕΤΡΙΑ ΨΥΞΗ

Προτείνεται για τη φύλαξη τροπικών φρούτων, αναψυκτικών, ποτών, αυγών, σαλτσών, τουρσιών, βουτύρου, μαρμελάδας



#### ΖΩΝΗ ΨΥΞΗΣ

Προτείνεται για την αποθήκευση τυριών, γάλακτος, καθημερινών φαγητών, ντελικατέσεν, γιαουρτιού



#### ΨΥΧΡΟΤΕΡΗ ΠΕΡΙΟΧΗ

Προτείνεται για την αποθήκευση αλλαντικών, επιδόρπων, ψαριών και κρέατος



#### ΣΥΡΤΑΡΙ ΦΡΟΥΤΩΝ ΚΑΙ ΛΑΧΑΝΙΚΩΝ

Η τεχνολογία Humidity control (Έλεγχος υγρασίας) σε συνδυασμό με το Active0 παρέχει την καλύτερη συντήρηση τροφίμων όταν τα τρόφιμα δεν είναι πλήρως συσκευασμένα.

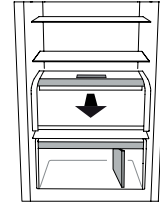

Για τη σωστή λειτουργία του διαμερίσματος "0° ZONE" (Ζώνη 0°) θα πρέπει:

- η συσκευή να είναι ενεργοποιημένη,
- η θερμοκρασία του ψυγείου να βρίσκεται μεταξύ +2 °C και +6 °C,
- το διαμέρισμα "0° ZONE" (Ζώνη 0°) να έχει ενεργοποιηθεί,
- να μην έχει γίνει επιλογή της λειτουργίας Vacation (Διακοπές) και Αναμονής

Σημείωση:

- Εάν το σύμβολο δεν ανάψει όταν ενεργοποιηθεί το διαμέρισμα, βεβαιωθείτε ότι το συρτάρι έχει τοποθετηθεί σωστά αν το πρόβλημα παραμένει, επικοινωνήστε με την Υπηρεσία Τεχνικής Υποστήριξης.
- Όταν τοποθετείται το διαμέρισμα "0° ZONE" (Ζώνη 0°) στη συσκευή, μπορεί να ακούσετε έναν μικρό θόρυβο, που πρέπει να θεωρηθεί φυσιολογικό.

**Σημαντικό:** Προσέξτε όταν τοποθετείτε τρόφιμα και δοχεία μικρού μεγέθους στο επάνω ράφι του διαμερίσματος "0° ZONE" (Ζώνη 0°) ώστε να μην πέσουν στο χώρο ανάμεσα στο ράφι και το πίσω τοίχωμα του ψυγείου.

Για να έχετε μεγαλύτερο όγκο ψυγείου και για να μειώσετε την κατανάλωση ενέργειας, συνιστάται να αφαιρέσετε το διαμέρισμα "0° ZONE" (Ζώνη 0°).

Καθαρίζετε κατά καιρούς το διαμέρισμα και τα διάφορα μέρη του με πανί και διάλυμα ζεστού νερού (φροντίζοντας να μην βυθίσετε το λευκό πλαστικό ράφι κάτω από το συρτάρι) και ουδέτερης ουσίας καθαρισμού, ειδικής για το καθαρίσμα του εσωτερικού του ψυγείου. Μην χρησιμοποιείτε διαβρωτικές ουσίες καθαρισμού.

**Πριν καθαρίσετε το διαμέρισμα (και εξωτερικά) είναι απαραίτητο να αφαιρέσετε το συρτάρι για να αποσυνδέσετε την ηλεκτρική παροχή.**

και λαχανικών και τοποθετήστε το στο κάλυμμα του ανεμιστήρα. Η διαδικασία αντικατάστασης περιλαμβάνεται στη θήκη του φίλτρου.

\* Διατίθεται μόνο σε ορισμένα μοντέλα



## Διακόπτης φωτισμού (αναλόγως με το μοντέλο)



Αυτό το προϊόν περιέχει μια φωτεινή πηγή ενεργειακής κλάσης G

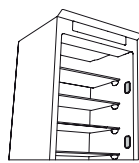

Αυτό το προϊόν περιέχει 4 πλευρικές φωτεινές πηγές ενεργειακής κλάσης F

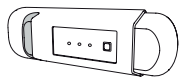

Αυτό το προϊόν περιέχει μια φωτεινή πηγή ενεργειακής κλάσης G



Αυτό το προϊόν περιέχει 4 πλευρικές φωτεινές πηγές ενεργειακής κλάσης F και μια φωτεινή πηγή επάνω ενεργειακής κλάσης G



Αυτό το προϊόν περιέχει μια φωτεινή πηγή επάνω ενεργειακής κλάσης G

## ΚΑΤΑΨΥΚΤΗΣ

### Κατάψυξη φρέσκων τροφίμων

1. Συνιστάται να επιλέξετε ψυχρότερη θερμοκρασία ή να ενεργοποιήσετε την Fast Freeze/Fast Cool\* τέσσερις ώρες πριν αφαιρέσετε τα τρόφιμα από την κατάψυξη, προκειμένου να παραταθεί η διατήρηση των τροφίμων κατά τη φάση της απόψυξης.
2. Για να κάνετε απόψυξη, αποσυνδέστε τη συσκευή και αφαιρέστε τα συρτάρια. Αφήστε ανοιχτή την πόρτα για να διευκολύνετε το λιώσιμο του πάγου. Για να μην διαφύγει νερό στη διάρκεια της απόψυξης, σας συνιστούμε να τοποθετήσετε ένα απορροφητικό πανί στην κάτω πλευρά του καταψύκτη και να το στραγγίζετε τακτικά.
3. Καθαρίστε το εσωτερικό του καταψύκτη και στεγνώστε το προσεκτικά.
4. Ενεργοποιήστε τη συσκευή και τοποθετήστε πάλι τα τρόφιμα. Για να αφαιρέσετε τον πάγο στο εξάρτημα STOP FROST\*, ακολουθήστε τον

### ΚΑΘΑΡΙΣΜΟ.

#### Παγοκύβοι\*

Γεμίστε με νερό την παγοθήκη κατά τα 2/3 και τοποθετήστε την στο θάλαμο κατάψυκτη. Σε καμία περίπτωση μην χρησιμοποιείτε κοφτερά ή μυτερά αντικείμενα για να αφαιρέσετε τον πάγο.

Η ποσότητα νωπών τροφίμων που μπορεί να καταψυχθεί εντός ενός συγκεκριμένου διαστήματος αναγράφεται στην ετικέτα τεχνικών χαρακτηριστικών.

Τα όρια φορτίου καθορίζονται από καλάθια, πτερύγια, συρτάρια, ράφια κ.λπ. Βεβαιωθείτε ότι αυτά τα στοιχεία μπορούν να κλείσουν εύκολα μετά τη φόρτωση.

## ΓΕΝΙΚΕΣ ΠΛΗΡΟΦΟΡΙΕΣ





Τα συρτάρια, τα καλάθια και τα ράφια πρέπει να διατηρηθούν στην τρέχουσα θέση τους εκτός εάν ορίζεται διαφορετικά στον παρόντα γρήγορο οδηγό. Το σύστημα φωτισμού στο εσωτερικό του ψυγείου χρησιμοποιεί φώτα τύπου LED, επιτρέποντας καλύτερο φωτισμό από ό,τι με τους συμβατικούς λαμπτήρες, καθώς και για πολύ χαμηλή κατανάλωση ενέργειας.

Οι πόρτες και τα καπάκια της συσκευής ψύξης πρέπει να αφαιρούνται πριν από την απόρριψη στον χώρο υγειονομικής ταφής, για να αποφευχθεί η παγίδευση παιδιών ή ζώων μέσα σε αυτά.

## ΑΝΤΙΜΕΤΩΠΙΣΗ ΠΡΟΒΛΗΜΑΤΩΝ

Τι να κάνετε εάν....	Πιθανές αιτίες	Λύσεις
Ο πίνακας ελέγχου είναι σβηστός, η συσκευή δεν λειτουργεί.	Η συσκευή μπορεί να βρίσκεται σε λειτουργία Ενεργοποίηση/Αναμονή. Ίσως υπάρχει πρόβλημα ηλεκτρικής τροφοδοσίας της συσκευής.	Ενεργοποιήστε τη συσκευή πιέζοντας το κουμπί Ενεργοποίηση/Αναμονή. Βεβαιωθείτε ότι: <ul style="list-style-type: none"><li>• δεν υπάρχει διακοπή ρεύματος,</li><li>• το φις είναι σωστά τοποθετημένο στην πρίζα και ο κεντρικός διακόπτης δύο ακροδεκτών (εάν υπάρχει) βρίσκεται στη σωστή θέση (δηλ. επιτρέπει την ενεργοποίηση της συσκευής),</li><li>• οι συσκευές προστασίας του οικιακού ηλεκτρικού συστήματος λειτουργούν αποτελεσματικά,</li><li>• το καλώδιο τροφοδοσίας δεν είναι κατεστραμμένο.</li></ul>
Το εσωτερικό φως δεν λειτουργεί.	Ενδέχεται να πρέπει να αντικατασταθεί ο λαμπτήρας.  Η συσκευή μπορεί να βρίσκεται σε λειτουργία Ενεργοποίηση/Αναμονή.	Μοντέλα με λυχνίες LED: Επικοινωνήστε με την εξουσιοδοτημένη Υπηρεσία Τεχνικής Υποστήριξης.  Ενεργοποιήστε τη συσκευή πιέζοντας το κουμπί Ενεργοποίηση/Αναμονή.
Η θερμοκρασία στο εσωτερικό των θαλάμων δεν είναι αρκετά χαμηλή.	Οι αιτίες του προβλήματος αυτού μπορεί να είναι διάφορες (βλ. «Λύσεις»).	Βεβαιωθείτε ότι: <ul style="list-style-type: none"><li>• οι πόρτες κλείνουν σωστά,</li><li>• η συσκευή δεν είναι τοποθετημένη κοντά σε πηγή θερμότητας,</li><li>• η ρυθμισμένη θερμοκρασία είναι κατάλληλη,</li><li>• η κυκλοφορία του αέρα μέσα από το σύστημα κυκλοφορίας της συσκευής είναι διασφαλισμένη.</li></ul>

\* Διατίθεται μόνο σε ορισμένα μοντέλα

Τι να κάνετε εάν....	Πιθανές αιτίες	Λύσεις
Υπάρχει νερό στο κάτω μέρος του θαλάμου ψυγείου.	Η αποστράγγιση του νερού απόψυξης παρεμποδίζεται.	Καθαρίστε την οπή αποστράγγισης του νερού απόψυξης (βλ. κεφάλαιο "Καθαρισμός και συντήρηση").
Το πρόσθιο άκρο της συσκευής, στο λάστιχο της πατούρας της πόρτας, είναι ζεστό.	Αυτό δεν είναι ελάττωμα. Αυτό εμποδίζει το σχηματισμό συμπύκνωσης.	Δεν απαιτείται καμία λύση.
Το κόκκινο εικονίδιο  αναβοσβήνει και ενεργοποιείται ένα ηχητικό σήμα	<b>Συναγερμός ανοικτής πόρτας</b> Ενεργοποιείται όταν η πόρτα του ψυγείου ή/και της πόρτας του θαλάμου καταψύκτη παραμένει ανοικτή για πολύ ώρα.	Για να απενεργοποιήσετε το ηχητικό σήμα, κλείστε την ανοικτή πόρτα της συσκευής.
Το κόκκινο εικονίδιο  αναβοσβήνει, ενεργοποιείται ένα ηχητικό σήμα και το εικονίδιο  .	<b>Συναγερμός διακοπής ρεύματος</b> Ενεργοποιείται όταν υπάρχει παρατεταμένη διακοπή ρεύματος που προκλήθηκε από μια αύξηση θερμοκρασίας στο θάλαμο του καταψύκτη.  Σημείωση: μέχρι να απενεργοποιηθεί ο συναγερμός διακοπής ρεύματος, δεν μπορείτε να ρυθμίσετε διαφορετική θερμοκρασία για το προϊόν.	Πριν απενεργοποιήσετε τον ηχητικό συναγερμό, συνιστάται να προσέξετε τη θερμοκρασία που εμφανίζεται στην οθόνη θερμοκρασίας, που αντιστοιχεί στην υψηλότερη θερμοκρασία που έχει επιτευχθεί στο θάλαμο κατάψυξης κατά τη διάρκεια της διακοπής ρεύματος. Για να απενεργοποιήσετε τον ηχητικό συναγερμό, πατήστε για λίγο το κουμπί "Απενεργοποίηση ηχητικού συναγερμού". Μετά την πίεση του κουμπιού, η οθόνη θερμοκρασίας θα εμφανίσει πάλι την επιλεγμένη θερμοκρασία. Αν ο θάλαμος καταψύκτη δεν έχει ακόμη φτάσει τη βέλτιστη θερμοκρασία συντήρησης τροφίμων, μπορεί να ενεργοποιηθεί ο συναγερμός θερμοκρασίας του θαλάμου καταψύκτη (βλ. ηχητικός συναγερμός θερμοκρασίας θαλάμου καταψύκτη). Ελέγξτε την κατάσταση των τροφίμων πριν τα καταναλώσετε.
Το κόκκινο εικονίδιο  είναι αναμμένο (χωρίς να αναβοσβήνει), ενεργοποιείται ένα ηχητικό σήμα και η οθόνη του θαλάμου καταψύκτη αναβοσβήνει.	<b>Συναγερμός θερμοκρασίας καταψύκτη</b> Ο συναγερμός θερμοκρασίας του θαλάμου καταψύκτη δείχνει ότι η θερμοκρασία στο αντίστοιχο διαμέρισμα δεν είναι η ιδανική. Αυτό μπορεί να συμβεί: όταν χρησιμοποιείται για πρώτη φορά, μετά από απόψυξη ή/και καθαρισμό, όταν καταψύχεται μεγάλη ποσότητα τροφίμων ή όταν η πόρτα του καταψύκτη δεν έχει κλείσει καλά.	Για να απενεργοποιήσετε τον ηχητικό συναγερμό, πατήστε για λίγο το κουμπί "Απενεργοποίηση ηχητικού συναγερμού" (η οθόνη θερμοκρασίας θα σταματήσει να αναβοσβήνει). Όταν επιτευχθούν οι συνθήκες βέλτιστης θερμοκρασίας, σβήνει αυτόματα το κόκκινο εικονίδιο. Αν ο συναγερμός θερμοκρασίας του θαλάμου του καταψύκτη συνεχίζει να είναι ενεργοποιημένος, επικοινωνήστε με ένα Εξουσιοδοτημένο Σέρβις.
Το κόκκινο εικονίδιο  ανάβει, ενεργοποιείται ένας ηχητικός συναγερμός και το γράμμα "F" αναβοσβήνει στην οθόνη.	<b>Συναγερμός δυσλειτουργίας</b> Ο συναγερμός δείχνει κακή λειτουργία ενός τεχνικού εξαρτήματος.	καλέστε το Εξουσιοδοτημένο Σέρβις. Για να απενεργοποιήσετε τον ηχητικό συναγερμό, πατήστε για λίγο το κουμπί "Απενεργοποίηση ηχητικού συναγερμού".

\* Διατίθεται μόνο σε ορισμένα μοντέλα

Σημείωση: Εάν η δήλωση του καταψύκτη υπάρχει στην πινακίδα τεχνικών στοιχείων (δείτε την παρακάτω εικόνα), η δήλωση ισχύει μόνο για το πρότυπο EN 62552:2013 που ισχύει έως τις 28 Φεβρουαρίου 2021.



**Μπορείτε να βρείτε πολιτικές, τυπική τεκμηρίωση, παραγγελία ανταλλακτικών και πρόσθετες πληροφορίες προϊόντος:**

- Επισκεφθείτε τον ιστότοπο [docs.bauknecht.eu](https://docs.bauknecht.eu) και [parts-selfservice.whirlpool.com](https://parts-selfservice.whirlpool.com)
- Χρησιμοποιώντας τον QR-Code
- Εναλλακτικά, **μπορείτε να επικοινωνήσετε με την Εξυπηρέτηση πελατών** (βλ. τηλεφωνικό αριθμό στο βιβλιαράκι εγγύησης). Όταν επικοινωνείτε με το Κέντρο εξυπηρέτησης πελατών, αναφέρατε τους κωδικούς που αναγράφονται στην ετικέτα αναγνώρισης προϊόντος.

Οι πληροφορίες μοντέλου μπορούν να ανακτηθούν χρησιμοποιώντας τον κωδικό QR-Code αναγράφεται στην ετικέτα ενέργειας. Η ετικέτα περιλαμβάνει επίσης το αναγνωριστικό μοντέλου που μπορεί να χρησιμοποιηθεί για προσπέλαση στην πύλη της βάσης δεδομένων στη διεύθυνση <https://eprel.ec.europa.eu>.



**GRAZIE PER AVERE ACQUISTATO UN PRODOTTO  
BAUKNECHT**

Per ricevere un'assistenza più completa, registrare il prodotto su [www.bauknecht.eu/register](http://www.bauknecht.eu/register)



**Prima di utilizzare l'apparecchio leggere attentamente le istruzioni di sicurezza.**

**PRIMO UTILIZZO**

Dopo l'installazione, attendere almeno due ore prima di collegare l'apparecchio alla rete elettrica. Una volta collegato alla rete di alimentazione, l'apparecchio si avvia automaticamente. Le temperature di conservazione ideali per gli alimenti sono preimpostate in fabbrica.

Dopo la messa in funzione, attendere 4-6 ore prima che venga raggiunta la temperatura di conservazione adeguata per un carico normale dell'apparecchio. Posizionare il filtro antibatterico-antiodore nella ventola come indicato sulla confezione del filtro (se disponibile). Se viene emesso il segnale acustico, significa che è intervenuto l'allarme di temperatura: premere il tasto per disattivare l'allarme acustico.

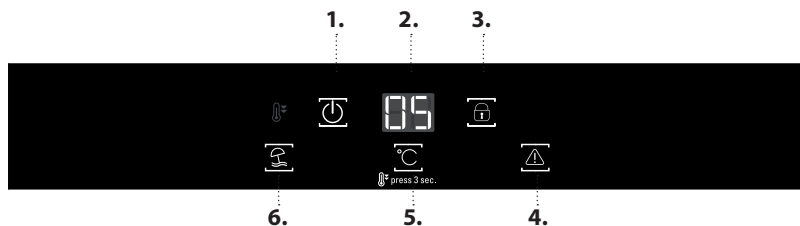
**PANNELLO COMANDI**

1. On/Stand-by
2. Display temperatura
3. Blocco dei tasti
4. Disattivazione dell'allarme acustico
5. Temperatura dell'apparecchio
6. Vacation (modalità vacanza)

**ON/STAND-BY**

Premere il tasto  per 3 secondi per disattivare l'apparecchio. Nella modalità Stand-by, l'icona di accende e la luce del comparto frigorifero è spenta. Per riattivare il prodotto è sufficiente una breve pressione del tasto.



Nota: questa procedura non disconnette l'apparecchio dall'alimentazione.

**DISPLAY TEMPERATURA**

Il display indica la temperatura del comparto frigorifero compartimento (compresa tra 2°C e 7°C).

Per evitare sprechi alimentari, fare riferimento all'impostazione consigliata e ai tempi di conservazione riportati nel manuale d'uso online.

**KEY LOCK (BLOCCO TASTI)**

Il blocco dei tasti può essere attivato e disattivato premendo il tasto  per 3 secondi, ovvero fino a sentire un segnale acustico di conferma (l'icona corrispondente si accende per alcuni secondi). Premendo un tasto dopo avere attivato il blocco, verrà emesso un segnale acustico e l'icona  lampeggerà.



**DISATTIVAZIONE DELL'ALLARME ACUSTICO**

Per disattivare i segnali acustici premere brevemente il pulsante .

**TEMPERATURA DELL'APPARECCHIO**

E' possibile impostare una temperatura differente usando il tasto °C.



**Funzione Congelamento/Raffreddamento rapido (Fast Cooling)**

Per raffreddare rapidamente il comparto frigorifero o 6 ore prima di inserire grandi quantità di alimenti da congelare all'interno del comparto congelatore (se in dotazione) attivare la funzione "Raffreddamento rapido" premendo il pulsante  per 3 secondi. Quando la funzione è attivata, viene visualizzata l'icona (aggiungere immagine icona come da policarbonato). La funzione si disattiva automaticamente dopo 6 ore, oppure manualmente premendo nuovamente il pulsante  per 3 secondi.

Nota: non riporre gli alimenti da congelare a diretto contatto con gli alimenti già congelati.

Impostazione consigliata: - 18°C

**VACATION (MODALITÀ VACANZA)**

Utilizzare questa funzione nel caso di un'assenza prolungata. Premere per 3 secondi il pulsante "Vacation"  per attivare la funzione. Sul display compare la temperatura del comparto frigorifero (12°C) e si accende l'icona . Dopo avere attivato la funzione, vuotare l'apparecchio e tenere la porta chiusa; la temperatura sarà mantenuta a un valore adeguato per impedire la formazione di odori. Per disattivare la funzione, premere brevemente questo pulsante o il pulsante °C .



\* Disponibile solo su alcuni modelli

## COME CONSERVARE ALIMENTI E BEVANDE FRESCHI

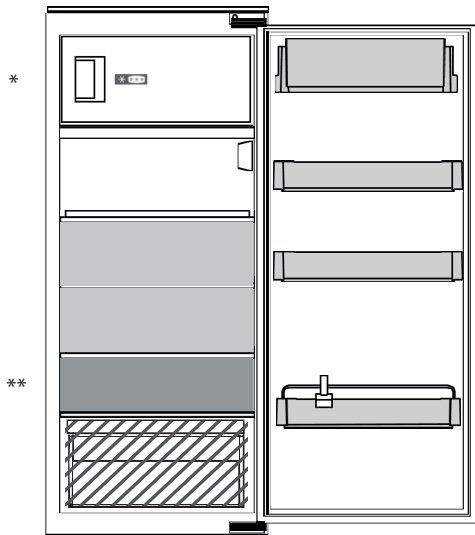
\*\* Per i modelli con comparto "0° ZONE" (ZONA 0°), la "zona più fredda" è quella evidenziata nella legenda

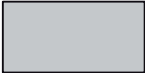

### Legenda

-  **ZONA TEMPERATA**  
Consigliata per conservare frutta tropicale, lattine, bevande, uova, salse, sottaceti, burro, conserve
-  **ZONA FREDDA**  
Consigliata per conservare formaggio, latte, latticini, piatti pronti, yogurt
-  **ZONA PIÙ FREDDA**  
Consigliata per la conservazione di affettati, dessert, pesce e carne
-  **CASSETTO FRUTTA E VERDURA**

### COMPARTO FRIGORIFERO

#### Comparto "0° Zone" (Zona 0°)\*

Il comparto "0° ZONE (Zona 0°)" è studiato per mantenere una bassa temperatura e un livello di umidità ottimale per una conservazione più lunga degli alimenti freschi (per esempio carne, pesce, frutta e verdure invernali).

La tecnologia di controllo dell'umidità e Active0 creano le condizioni ottimali per la conservazione degli alimenti non completamente confezionati.

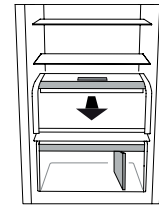

#### Attivazione e disattivazione del comparto

La temperatura all'interno del Comparto è di circa 0° quando il comparto è attivo.

Per attivare il comparto, premere il tasto (1) per più di un secondo fino all'accensione del simbolo (2). Il simbolo (2) illuminato indica che il comparto è in funzione. Premere nuovamente il tasto (1) per più di un secondo per disattivare il comparto. La temperatura interna dipende dalla temperatura generale del comparto frigorifero.

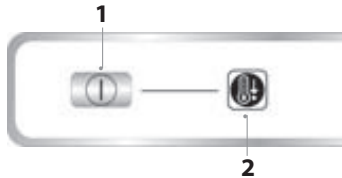

Per un corretto funzionamento del comparto "0° ZONE" (Zona 0°), è necessario che:

- l'apparecchio sia acceso;
- la temperatura del comparto frigorifero sia compresa tra +2°C e +6°C;
- il comparto "0° ZONE" (Zona 0°) sia attivato;
- le modalità Vacation (Vacanza) e stand-by non siano selezionate

Nota:

- se il simbolo non si illumina all'attivazione del comparto, verificare che il cassetto sia inserito correttamente; se il problema persiste, contattare il Servizio Assistenza;
- quando il comparto "0° ZONE" (Zona 0°) è inserito nell'apparecchio si può udire un leggero rumore, che va considerato normale.

**Importante:** prestare attenzione nel disporre alimenti e contenitori di piccole dimensioni sul ripiano superiore del comparto "0° ZONE" (Zona 0°), per evitare che possano cadere accidentalmente tra il cassetto e la parete posteriore del comparto frigorifero.

#### Rimozione del comparto "0° ZONE" (Zona 0°)

Procedere come segue:

1. Per facilitare l'estrazione del comparto, si consiglia di svuotare (ed eventualmente rimuovere) i balconcini inferiori.
2. Estrarre il comparto ruotandolo verso l'alto.
3. Estrarre il ripiano bianco in plastica posto sotto il comparto.

Nota: non è possibile rimuovere il ripiano superiore e i supporti laterali.

Per utilizzare di nuovo il comparto "0° ZONE" (Zona 0°), riposizionare con attenzione il ripiano bianco in plastica sotto il comparto prima di inserire il cassetto e riattivare la funzione.

Per avere più spazio nel frigorifero e per ridurre il consumo energetico, si consiglia di rimuovere il comparto "0° ZONE (Zona 0°)".

Pulire periodicamente il comparto e i suoi componenti utilizzando un panno ed una soluzione di acqua tiepida (avendo cura di non immergere in acqua il ripiano bianco in plastica sotto al cassetto) e detersivi neutri specifici per la pulizia interna del frigorifero. Non usare mai detersivi abrasivi.



**Prima di pulire il comparto (anche esternamente) è necessario rimuovere il cassetto in modo da scollegare l'alimentazione elettrica.**

#### Filtro antibatterico\*

Rimuoverlo dal contenitore che si trova nel cassetto frutta e verdura e inserirlo nel coperchio della ventola. Le istruzioni per la sostituzione sono incluse nella scatola del filtro.

\* Disponibile solo su alcuni modelli

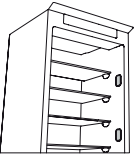
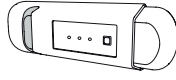
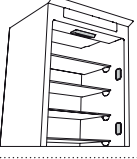
## Sistema di illuminazione (in base al modello)

	<p>Questo prodotto contiene una sorgente luminosa con classe di efficienza energetica G</p>		<p>Questo prodotto contiene 4 sorgenti luminose laterali con classe di efficienza energetica F</p>
	<p>Questo prodotto contiene una sorgente luminosa con classe di efficienza energetica G</p>		<p>Questo prodotto contiene 4 sorgenti luminose laterali con classe di efficienza energetica F e una sorgente luminosa superiore di classe energetica G</p>
			<p>Questo prodotto contiene una sorgente luminosa superiore con classe di efficienza energetica G</p>

## COMPARTO CONGELATORE

### Congelamento di alimenti freschi

1. Per prolungare la durata di conservazione degli alimenti durante lo sbrinamento, è consigliabile impostare una temperatura più fredda o attivare la funzione di congelamento/raffreddamento rapido\* almeno quattro ore prima di estrarre gli alimenti dal comparto.
2. Per sbrinare, staccare l'apparecchio dalla rete elettrica e rimuovere i cassetti. Lasciare aperta la porta per permettere lo scioglimento della brina. Per evitare fuoriuscite di acqua durante lo sbrinamento, si consiglia di posizionare un panno assorbente sul fondo del comparto congelatore e di strizzarlo regolarmente.
3. Pulire l'interno del comparto congelatore e asciugare con cura.
4. Riattivare l'apparecchio e riposizionare gli alimenti all'interno. Per

rimuovere la brina presente sull'accessorio STOP FROST\*, seguire la procedura di PULIZIA illustrata di seguito.

### Cubetti di ghiaccio\*

Riempire d'acqua per 2/3 la vaschetta del ghiaccio e riporla nel comparto congelatore. Non utilizzare in nessun caso oggetti appuntiti o taglienti per rimuovere il ghiaccio.

La quantità di alimenti freschi che è possibile congelare in un determinato arco di tempo è riportata sulla targhetta matricola.

Il carico massimo dipende da cestelli, antine, cassetti, ripiani, ecc. Verificare che questi componenti possano chiudersi facilmente dopo avere caricato l'apparecchio.

## INFORMAZIONI GENERALI

Se non specificato diversamente in questa guida rapida, cassetti, cestelli e ripiani devono restare nella posizione attuale. Il sistema di illuminazione del comparto frigorifero utilizza luci a LED, che offrono un'illuminazione migliore rispetto alle lampadine tradizionali con un consumo di energia molto ridotto.





Porte e coperchi devono essere rimossi dall'apparecchio refrigerante prima dello smaltimento in discarica, per evitare il rischio che bambini e animali vi rimangano intrappolati.

## ANOMALIE E RIMEDI

Cosa fare se...	Possibili cause	Soluzioni
Il pannello comandi è spento, l'apparecchio non funziona.	L'apparecchio può trovarsi in modalità On/Stand-by. Può essere presente un problema di alimentazione dell'apparecchio.	Accendere l'apparecchio premendo il tasto On/Stand-by. Controllare che: <ul style="list-style-type: none"> <li>• non vi sia un'interruzione di corrente;</li> <li>• la spina sia ben inserita nella presa di corrente e l'interruttore bipolare della rete di alimentazione (se presente) si trovi nella posizione corretta (ovvero consenta l'alimentazione dell'apparecchio);</li> <li>• le protezioni dell'impianto elettrico domestico siano funzionanti;</li> <li>• il cavo di alimentazione non sia danneggiato.</li> </ul>
La luce interna non funziona.	Può essere necessario sostituire la lampadina.	Modelli con luci a LED: contattare il Servizio Assistenza autorizzato.
	L'apparecchio può trovarsi in modalità On/Stand-by.	Accendere l'apparecchio premendo il tasto On/Stand-by.
La temperatura all'interno dei comparti non è sufficientemente fredda.	Le cause possono essere diverse (vedere "Soluzioni").	Controllare che: <ul style="list-style-type: none"> <li>• le porte si chiudano correttamente;</li> <li>• l'apparecchio non sia installato in prossimità di una fonte di calore;</li> <li>• la temperatura impostata sia adeguata;</li> <li>• l'aria possa circolare attraverso le aperture di ventilazione dell'apparecchio.</li> </ul>
È presente acqua sul fondo del comparto frigorifero.	Lo scarico dell'acqua di sbrinamento è bloccato.	Pulire lo scarico dell'acqua di sbrinamento (vedere la sezione "Pulizia e manutenzione").

\* Disponibile solo su alcuni modelli



Cosa fare se...	Possibili cause	Soluzioni
Il lato anteriore dell'apparecchio, in corrispondenza della guarnizione della porta, è molto caldo.	Non si tratta di un difetto. Impedisce la formazione della condensa.	Non è necessaria alcuna soluzione.
L'icona rossa  lampeggia e viene attivato un segnale acustico	<b>Allarme di porta aperta</b> Viene attivato quando la porta del comparto frigorifero o del comparto congelatore rimane aperta a lungo.	Per disattivare il segnale acustico, chiudere la porta dell'apparecchio.
L'icona rossa  lampeggia, viene attivato un segnale acustico e l'icona  si accende.	<b>Allarme di interruzione corrente</b> Viene attivato quando si verifica un'interruzione prolungata dell'alimentazione elettrica che ha causato un aumento della temperatura nel comparto congelatore.  Nota: fino a quando non viene disattivato l'allarme di interruzione corrente, non è possibile impostare una temperatura differente per l'apparecchio.	Prima di disattivare il segnale acustico, si consiglia di fare attenzione alla temperatura indicata sul display temperatura, corrispondente alla temperatura più elevata raggiunta nel comparto congelatore durante l'interruzione di corrente. Per disattivare il segnale acustico premere brevemente il tasto di disattivazione dell'allarme. In seguito alla pressione del pulsante, il display temperatura torna a visualizzare le temperature impostate. Se il comparto congelatore non ha ancora raggiunto la temperatura ottimale per la conservazione degli alimenti, può venire attivato l'allarme di temperatura del comparto congelatore (vedere Allarme di temperatura comparto congelatore). Controllare la condizione degli alimenti prima di consumarli.
L'icona rossa  è accesa (senza lampeggiare), viene emesso un segnale acustico e il display della temperatura del congelatore lampeggia.	<b>Allarme di temperatura comparto congelatore</b> L'allarme di temperatura allarme congelatore indica che il comparto non si trova alla temperatura ottimale. Questo può verificarsi: al primo utilizzo, dopo lo sbrinamento e/o la pulizia, quando si congelano grandi quantità di alimenti o quando la porta del congelatore non si chiude completamente.	Per disattivare il segnale acustico premere brevemente il pulsante "Spegnimento allarmi acustici" (il display di temperatura smette di lampeggiare). Quando sono raggiunte le condizioni di temperatura ottimale, l'icona rossa si spegne automaticamente. Se l'allarme di temperatura comparto congelatore continua a suonare, contattare il Servizio Assistenza autorizzato.
L'icona rossa  si accende, viene attivato il segnale acustico e la lettera "F" lampeggia sul display.	<b>Allarme malfunzionamento</b> L'allarme indica il malfunzionamento di un componente tecnico.	Contattare il Servizio Assistenza autorizzato. Per disattivare il segnale acustico premere brevemente il tasto di disattivazione dell'allarme.

\* Disponibile solo su alcuni modelli

Nota: se la targhetta matricola contiene la dichiarazione relativa al refrigerante (vedere l'immagine sotto), tale dichiarazione si applica solo alla norma EN 62552:2013 valida fino al 28 febbraio 2021.



**Documentazione normativa, documentazione standard, ordinazione di pezzi di ricambio e altre informazioni sul prodotto possono essere reperite:**

- Visitando il nostro sito web [docs.bauknecht.eu](http://docs.bauknecht.eu) e [parts-selfservice.whirlpool.com](http://parts-selfservice.whirlpool.com)
- Usare il QR-Code
- Oppure, **contattare il Servizio Assistenza Tecnica** (al numero di telefono riportato sul libretto di garanzia). Quando si contatta il Servizio Assistenza Tecnica, fornire i codici presenti sulla targhetta matricola del prodotto.

I dati del modello possono essere richiamati usando il QR-Code riportato sull'etichetta energetica. L'etichetta include anche l'identificativo del modello, che può essere utilizzato per consultare il portale della banca dati <https://eprel.ec.europa.eu>.





**TAKK FOR AT DU HAR KJØPT ET BAUKNECHT-PRODUKT**

For å motta en mer utfyllende assistanse, vær vennlig å registrere produktet ditt på [www.bauknecht.eu/register](http://www.bauknecht.eu/register)



**Les sikkerhetsinstruksene nøye før du bruker apparatet.**

**FØRSTE GANGS BRUK**

Vent i minst to timer, etter installasjonen, før du kopler apparatet til strømmettet. Kople apparatet til strømmettet og det vil starte automatisk. De ideelle temperaturene for oppbevaring av maten er forhåndsinnstilt ved fabrikken.

Etter at du har slått apparatet på, må du vente i 4-6 timer før den riktige oppbevaringstemperaturen nås for et normalt fullt apparat. Plasser det antibakterielle, anti-lukt filteret i vifta slik det vises på filterets pakke (hvis det er tilgjengelig). Dersom du hører lydsignalet, betyr dette at temperaturalarmen har grepet inn: trykk på knappen for å slå av de akustiske alarmene.

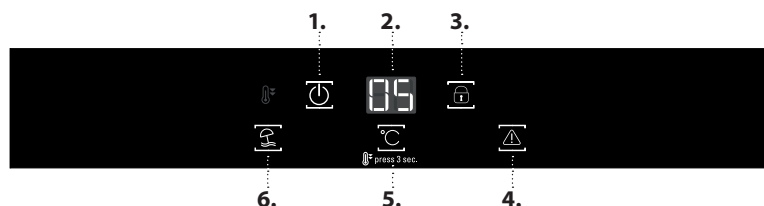
**KONTROLLPANEL**

1. On/Stand-by (På/hvilemodus)
2. Temperatur display
3. Blokkering av taster
4. Avslåing av lydalarmer
5. Apparatets temperatur
6. Vacation (feriemodus)

**PÅ/STANDBY**

Trykk på  knappen i 3 sekunder for å slå apparatet av. I Standby-modus tennes ikonet og lyset i kjøleseksjonen slås ikke på. For å slå produktet på igjen, holder det med et kort trykk på knappen.



Merk: denne prosedyren kobler ikke apparatet fra strømforsyningen.

**TEMPERATUR DISPLAY**

Displayet viser kjøleskapsseksjonens temperatur (mellom 2 °C og 7 °C).

For å unngå matsvinn, vennligst se den anbefalte innstillingen og oppbevaringstidene du finner på brukerveiledningen on-line.

**TASTSPERRE**

Tastspærren kan aktiveres/deaktiveres ved å holde  knappen nedtrykt i 3 sekund, til en bekreftende lyd høres (ikonet tennes umiddelbart og forsvinner etter få sekunder). Dersom du trykker på knappene mens tastspærren er aktiv, vil du høre en lyd og  ikonet vil blinke.

**AVSLÅING AV LYDALARMEN**

Trykk kort på  knappen for å slå av lydalarmer.

**APPARATETS TEMPERATUR**

Det er mulig å stille inn en annen temperatur med °C-knappen.

**Fast Freeze/Cool funksjon (Fast Cooling - Hurtig nedkjøling)**

For å kjøle raskt ned kjøleseksjonen, eller seks timer før du legger inn en stor mengde mat som skal fryses, i fryserseksjonen (hvis den finnes), slår du på funksjonen for "Fast Cooling" (hurtig nedkjøling) ved å trykke på knappen  i 3 sekunder.



Når funksjonen er slått på, vises ikonet. Funksjonen slås av automatisk etter 6 timer, eller manuelt ved å trykke på knappen  i 3 sekunder.

Merk: ikke gjør slik at mat som skal fryses, kommer i kontakt med annen mat som allerede er frossen.

Anbefalt innstilling: - 18 °C

**VACATION (FERIE-MODUS)**

Du kan bruke denne funksjonen hvis du blir lenge borte.

Trykk på "ferie"  knappen i 3 sekunder for å slå på funksjonen. Display vil vise temperaturen i kjøleskapsseksjonen (12°C) og  ikonet tennes. Etter at du har aktivert funksjonen, fjerner du maten fra apparatet og holder døren lukket – apparatet opprettholder en passende temperatur for å forhindre at det dannes lukt.

For å slå av funksjonen, trykker du kort på knappen eller på °C-knappen .

\* Kun tilgjengelig på noen modeller

## SLIK OPPBEVARER DU FERSK MAT OG DRIKKE

\*\* For modeller med "0° ZONE" SEKSJON fremheves det "kaldeste området" i tegnforklaringen

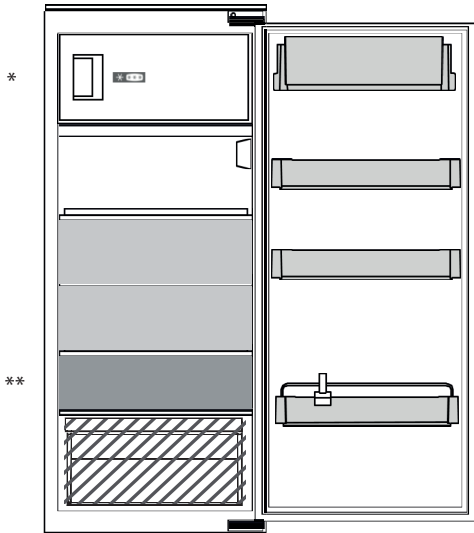

### Tegnforklaring

-  **TEMPERERT SONE**  
Anbefales for oppbevaring av tropisk frukt, bokser, drikkevarer, egg, sauser, sylteagurk, smør, syltetøy
  -  **KJØLESONE**  
Anbefales for oppbevaring av ost, melk, meieriprodukt, delikatesser, yoghurt
  -  **DET KJØLIGSTE OMRÅDET**  
Anbefales for oppbevaring av kjøttpålegg, desserter, kjøtt og fisk
- 
-  **FRUKT- & GRØNNSAKSSKUFF**

### KJØLESKAPSEKSJONEN

#### "0° Zone" seksjon\*

"0° ZONE" seksjonen er spesielt designet for å opprettholde en lav temperatur og riktig fuktighet for å oppbevare fersk mat lenger (for eksempel kjøtt, fisk, frukt og vintergrønnsaker).

Teknologien Humidity control (for styring av fuktighet) sammen med Active0 gir best oppbevaring av når maten ikke er godt innpakket.

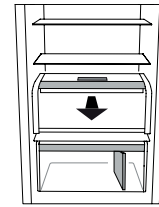

#### Slå seksjonen av og på

Den innvendige temperaturen i seksjonen er ca. 0° når seksjonen er slått på.

For å slå på seksjonen, trykk på knappen (1) i mer enn ett sekund helt til symbolet (2) tennes. Det tente symbolet (2) betyr at seksjonen virker. Trykk på knappen (1) igjen i mer enn ett sekund for å slå seksjonen av. Den innvendige temperaturen avhenger av den generelle temperaturen i kjøleskapet.

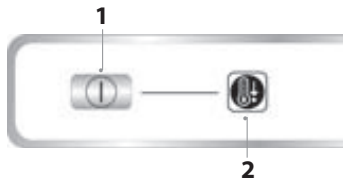

For at "0° ZONE" seksjonen skal fungere på riktig måte, må:

- apparatet slås på;
- kjøleskapstemperaturen befinne seg mellom +2°C og +6°C;
- "0° ZONE" seksjonen være slått på
- ikke "Vacation" (Ferie)-modus og Stand by være valgt

Merk:

- dersom symbolet ikke tennes når seksjonen slås på, må du kontrollere at skuffen er satt riktig inn; ta kontakt godkjent Teknisk Assistanse Service dersom problemet vedvarer
- når "0° ZONE" seksjonen er satt inn i apparatet, kan du høre en svak støy, som du bør betrakte som vanlig;

**Viktig:** vær forsiktig når du plasserer mat og bokser som er små, på øvre hylle i "0° ZONE" seksjonen slik at de ikke ved et uhell faller ned mellom hylla og kjøleseksjonens bakvegg.

#### Fjerning av "0° zone" seksjonen

Utfør følgende trinn:

1. for å gjøre det lettere å ta ut seksjonen, anbefaler vi at du tømmer (og eventuelt tar ut) de nedre dørhyllene.
2. Ta ut seksjonen ved å dreie den oppover.
3. Fjern den hvite plasthylla under seksjonen.

Merk: det er ikke mulig å fjerne den øvre hylla og sidestøttene.

For å bruke "0° ZONE" seksjonen igjen, må den hvite plasthyllen settes forsiktig på plass under seksjonen før skuffen settes inn og funksjonen slås på igjen.

For å oppnå større volum i kjølerseksjonen og for å redusere energiforbruket anbefales det å fjerne "0° ZONE" seksjonen. Rengjør seksjonen og komponentene av og til med en klut og en oppløsning av lun kent vann (pass på at du ikke senker den hvite plasthylla under skuffen under vann) og et nøytralt rengjøringsmiddel beregnet for innvendig rengjøring av kjøleskapet. Bruk ikke skuremidler.

**Før du rengjør seksjonen (også utvendig) må du ta ut skuffen for å koble fra strømforsyningen.**

#### Antibakterielt filter\*

Ta det ut av boksen plassert i Frukt- og grønnsaksskuffen, og sett det inn i viftedekelet. Fremgangsmåten for skifte av filter står på filterboks.

\* Kun tilgjengelig på noen modeller

## Belysning (avhenger av modellen)



Dette produktet har en lyskilde som tilhører energieffektivitetsklasse G

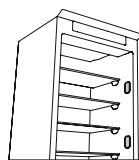

Dette produktet har 4 lyskilder på siden som tilhører energieffektivitetsklasse F

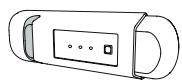

Dette produktet har en lyskilde i energieffektivitetsklasse G

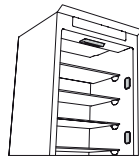

Dette produktet har 4 lyskilder på siden i energieffektivitetsklasse F og en øvre lyskilde i energiklasse G



Dette produktet har en øvre lyskilde i energieffektivitetsklasse G

## FRYSERSEKSJON

### Innfrysing av fersk mat

1. Det anbefales å stille inn kaldere temperatur eller slå på Hurtigfrysing/Hurtig nedkjøling\* minst fire timer før du fjerner mat fra fryseren, for å forlenge bevaringen av maten i løpet opptiningen.
2. For å avrime, ta støpselet ut av kontakten og fjern skuffene. La døren stå åpen, slik at isen kan smelte. For å forhindre av vannet renner ut under avrimingen, anbefaler vi at du plasserer en absorberende klut på gulvet i fryseseksjonen og vrir den opp med jevne mellomrom.
3. Rengjør innsiden av fryseseksjonen og tørk den nøye.
4. Slå apparatet på igjen og legg maten inn igjen. For å fjerne frosten på STOP FROST\* tilbehøret, følg indikasjonene under RENHOLD.

### Isbiter\*

Fyll 2/3 av isskuffen med vann og legg den tilbake i fryseseksjonen. Du må ikke under noen omstendigheter bruk skarpe eller spisse gjenstander til å fjerne isen.

Mengden fersk mat som kan fryses ned i løpet av en spesifisert tidsperiode, angis på fabrikkskiltet.

Begrensningene ved lasting bestemmes av kurver, klaffer, skuffer, hyller osv. Påse at disse komponentene enkelt lukkes også etter at maten er satt på plass.

## GENERELL INFORMASJON

Skuffene, kurvene og hyllene må stå i deres opprinnelige posisjon med mindre annet ikke spesifiseres i denne hurtigveiledningen. Lyssystemet inne i kjøleskapseksjonen bruker LED-lys, disse gir bedre lys enn de tradisjonelle lysepærene, i tillegg til at energiforbruket er svært lav.

Dører og deksler i kjøleskapet må fjernes før det settes på søppelfyllingen, for å unngå at barn eller dyr setter seg fast i apparatet.

## FEILSØKINGS-

Hva må gjøres hvis...	Mulig årsaker	Løsninger
Kontrollpanelet er slått av og apparatet virker ikke.	Apparatet kan være i På/Standby-modus. Det kan være problemer med strømmettet.	Slå apparatet på ved å trykke på På/Standby-knappen. Kontroller følgende: <ul style="list-style-type: none"><li>• at det ikke er strøbrudd;</li><li>• at støpslet sitter godt fast i uttaket, og er den flerpolede bryteren (hvis den finnes) er i riktig posisjon (dvs. slik at apparatet får strøm);</li><li>• at den elektriske overbelastningsbeskyttelsen i huset virker som den skal;</li><li>• at strømledningen ikke er ødelagt.</li></ul>
Lyset inni apparatet virker ikke.	Det er mulig at lysepæren må skiftes.  Apparatet kan være i På/Standby-modus.	Modeller med diodelys: Kontakt autorisert Teknisk assistanse.  Slå apparatet på ved å trykke på På/Standby-knappen.
Temperaturen inne i seksjonene er ikke lav nok.	Det kan være forskjellige årsaker (se "Løsninger").	Kontroller følgende: <ul style="list-style-type: none"><li>• at dørene er riktig lukket;</li><li>• apparatet er ikke installert nær en varmekilde;</li><li>• at angitt temperatur er passende;</li><li>• at sirkulasjon av luft gjennom apparatets ventilasjon er sikret.</li></ul>
Det samler seg vann på bunnen av kjøleseksjonen.	Avløpshullet er blokkert.	Rengjør vannavløpet for avriming (se seksjonen "Rengjøring og vedlikehold").
Den fremste kanten på apparatet, ved dørtetningen, er varm.	Dette er ikke en feil. Det forhindrer at det dannes kondens.	Ikke nødvendig å rette opp.

\* Kun tilgjengelig på noen modeller

Hva må gjøres hvis...	Mulig årsaker	Løsninger
Det røde  -ikonet blinker og et lydsignal aktiveres	<b>Alarm for åpen dør</b> Den aktiveres når kjøleskapsdøren og/eller døren i fryserseksjonen er åpen over lengre tid.	Lukk den åpne døren til produktet for å slå lydsignalet av.
Det røde  -ikonet blinker, et lydsignal aktiveres og  -ikonet aktiveres.	<b>Strømbuudalarm</b> Denne aktiveres når det er et lengre avbrudd i strømforsyningen som har ført til økning i temperaturen i fryserseksjonen.  Merk: Du kan ikke stille inn en annen temperatur for produktet før strømbuudalarmen deaktiveres.	Før du slår av lydsignalet, anbefaler vi at du merker deg temperaturen som vises på temperaturdisplayet, som tilsvarer den høyeste temperaturen som ble nådd i fryserseksjonen under strømbuudet. Trykk kort på "Slå av lydalarm"-knappen for å slå av lydsignalet. Etter at du har trykket på knappen, viser temperaturdisplayet igjen den innstilte temperaturen. Hvis fryserseksjonen ennå ikke har nådd optimal temperatur for bevaring av mat, kan temperaturalarmen for fryserseksjonen bli aktivert (se temperaturalarm for fryserseksjon). Kontroller tilstanden til maten før du spiser den.
Det røde  -ikonet tenes (uten å blinke), et lydsignal aktiveres og fryserens temperaturdisplay blinker.	<b>Temperaturalarm for fryserseksjon</b> Temperaturalarmen for fryserseksjonen indikerer at seksjonen ikke er ved optimal temperatur. Dette kan oppstå: ved første gangs bruk, etter avriming og/eller rengjøring, ved innfrysing av store mengder mat eller når døren til fryseren ikke lukkes helt igjen.	Trykk kort på "Slå av lydalarm"-knappen for å slå av lydsignalet (temperaturvisningen slutter å blinke). Når de optimale temperaturforholdene har blitt nådd, slås det røde ikonet automatisk av. Hvis temperaturalarmen for fryserseksjonen fortsetter, kontakter du Teknisk assistanse.
Det røde  -ikonet tenes, et lydsignal aktiveres og bokstaven "F" blinker på displayet.	<b>Alarm funksjonsfeil</b> Alarmen indikerer at en teknisk komponent har en funksjonsfeil.	Kontakt autorisert Teknisk Assistanseservice. Trykk kort på "Slå av lydalarm"-knappen for å slå av lydsignalet.

\* Kun tilgjengelig på noen modeller

Merk: Dersom kjøler-erklæringen er til stede på typeskiltet (se bildet nedenfor), erklæringen gjelder kun for standarden EN 62552:2013 gyldig til 28. februar, 2021.



**Retningslinjer, standarddokumentasjon, bestilling av reservedeler og ekstra produktinformasjon vil du kunne finne ved å:**

- Besøke vårt nettsted [docs.bauknecht.eu](https://docs.bauknecht.eu) and [parts-selfservice.whirlpool.com](https://parts-selfservice.whirlpool.com)
- Ved å benytte QR-koden
- Alternativt kan du **kontakte vår Ettersalgsservice** (se telefonnummeret i garantiheftet). Når du kontakter vår Ettersalgsservice, vennligst oppgi kodene du finner på produktets typeskilt.

Informasjon om modellen finner du ved å benytte QR-koden som er angitt på energimerket. Merket inneholder også modellidentifikatoren som kan benyttes for å konsultere databasens portal på <https://eprel.ec.europa.eu>.





**OBRIGADO POR ADQUIRIR UM PRODUTO**

**BAUKNECHT**

Para beneficiar de uma assistência mais completa, registe o seu produto em [www.bauknecht.eu/register](http://www.bauknecht.eu/register)



**Leia as instruções de segurança com atenção antes de usar o aparelho.**

**UTILIZAR PELA PRIMEIRA VEZ**

Aguarde, pelo menos, duas horas após a instalação para ligar o aparelho à fonte de alimentação. Ligue o aparelho à eletricidade e este começará a trabalhar automaticamente. As temperaturas ideais para armazenar os alimentos vêm predefinidas de fábrica.

Após ligar o aparelho, deve esperar entre 4 e 6 horas para que seja atingida a temperatura correta de armazenamento relativa a um aparelho com a carga normal. Coloque o filtro antibacteriano e anti-odores na ventoinha seguindo as ilustrações na embalagem do filtro (se fornecido). Quando o alarme soa, significa que o alarme da temperatura foi ativado: prima o botão para desligar os alarmes sonoros.

**PAINEL DE CONTROLO**

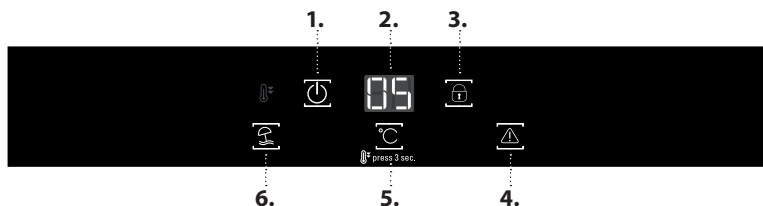

- 1. Ligado/Em espera
- 2. Visor da temperatura
- 3. Bloqueio das teclas
- 4. Desligar o alarme sonoro
- 5. Temperatura do aparelho
- 6. Vacation (modo de férias)

**LIGADO/EM REPOUSO**

Prima o botão  durante 3 segundos para desligar o aparelho. Em modo Stand-By (modo de espera), o ícone acende-se e a luz do compartimento do frigorífico não se acende. Para tornar a ligar o aparelho, basta premir por breves instantes o botão.



Nota: este procedimento não desliga o aparelho da fonte de alimentação.

**VISOR DA TEMPERATURA**

O indicador digital apresenta a temperatura interna do compartimento do frigorífico (entre 2 °C e 7 °C).

*De modo a evitar o desperdício de alimentos, consulte, por favor, as definições recomendadas e os tempos de armazenamento que se encontram no manual de utilizador online.*

**KEY LOCK (BLOQUEIO DAS TECLAS)**

O bloqueio das teclas pode ser ativado/desativado mantendo o botão  premido durante 3 segundos, até que seja ouvido um som de confirmação (o ícone acende-se imediatamente e apaga-se após alguns segundos). Se premir qualquer botão enquanto o bloqueio das teclas estiver ativado, ouvirá um sinal sonoro e o ícone  irá piscar.



**DESLIGAR O ALARME SONORO**

Para desligar o alarme sonoro, prima por breves instantes o botão .

**TEMPERATURA DO APARELHO**

É possível programar uma temperatura diferente com o botão "°C".



**Função Congelação Rápida/Arrefecimento (Fast Cooling)**

Para arrefecer rapidamente o compartimento do frigorífico, ou seis horas antes de colocar uma grande quantidade de alimentos a serem congelados no compartimento do congelador (caso exista), ligue a função "Arrefecimento Rápido" premindo repetidamente o botão  até que os 3 símbolos pisquem a verde e depois fiquem constantes. Quando a função é ativada, o símbolo é apresentado. A função desliga-se automaticamente após 6 horas, ou manualmente se premir o botão  de novo durante 3 segundos.

Nota: não coloque alimentos a congelar em contacto com outros que já estejam congelados.

Definição recomendada: - 18 °C

**VACATION (MODO DE FÉRIAS)**

Pode usar esta função em caso de ausência prolongada. Prima o botão "Vacation"  (Férias) durante 3 segundos para ativar a função. O visor apresenta a temperatura do compartimento frigorífico (12°C) e o ícone  acende-se. Após ativar a função, retire os alimentos do aparelho e mantenha ambas as portas fechadas - o aparelho mantém uma temperatura adequada para evitar a formação de odores.

Para desativar a função prima brevemente o botão ou ative o botão .

\* Disponível apenas em determinados modelos

## COMO ARMAZENAR ALIMENTOS FRESCOS E BEBIDAS

\*\* Nos modelos com COMPARTIMENTO "0° ZONE" a "área mais fria" é a que se encontra destacada na legenda

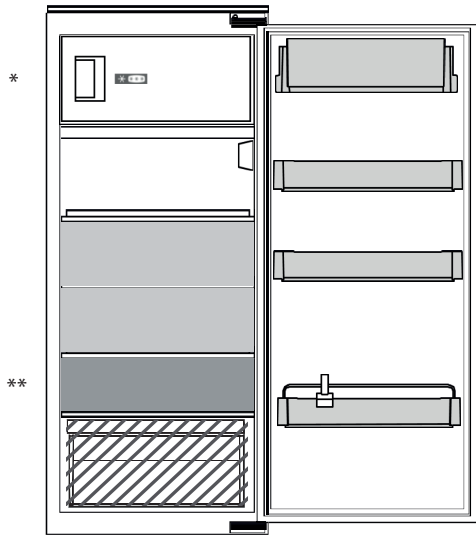

### Legenda



#### ZONA TEMPERATURA

Recomendada para o armazenamento de frutas tropicais, latas, bebidas, ovos, molhos, pickles, manteiga e compotas



#### ZONA FRESCA

Recomendada para o armazenamento de queijo, leite, laticínios, charcutaria, iogurtes



#### ÁREA MAIS FRESCA

Recomendada para o armazenamento charcutaria, sobremesas, peixe e carne



#### GAVETA PARA FRUTAS E LEGUMES

### COMPARTIMENTO DO FRIGORÍFICO

#### Compartmento "0° Zone"

O compartimento "0° ZONE" destina-se especificamente a manter uma baixa temperatura e humidade correta para preservar alimentos frescos durante mais tempo (por exemplo: carne, peixe, fruta e vegetais de inverno).

A tecnologia de controlo da humidade, juntamente com a função Active0 fornecem o nível de preservação de alimentos ideal quando os alimentos não estão totalmente embalados.

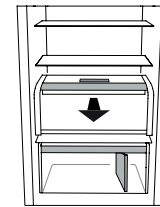

#### Ligar e desligar o compartimento

A temperatura interna do compartimento é de cerca de 0° quando o compartimento está ligado.

Para ligar o compartimento, prima o botão (1) durante mais de um segundo até que o símbolo (2) se acenda. O símbolo aceso (2) significa que o compartimento está a funcionar. Prima o botão (1) de novo durante mais de um segundo para desligar o compartimento. A temperatura no interior depende da gerada pelo compartimento frigorífico.

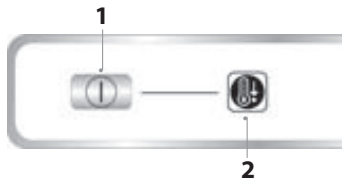

Para o compartimento "0° ZONE" funcionar corretamente, é necessário que:

- o aparelho esteja ligado;
- a temperatura do frigorífico esteja entre +2 °C e +6 °C;
- o compartimento "0° ZONE" esteja ativado;
- os modos Vacation (Férias) e Stand-by não estejam ativados

Nota:

- se o símbolo não se acender aquando da ativação do compartimento, certifique-se de que a gaveta está inserida corretamente; caso o problema persista contacte o Serviço de Assistência Técnica autorizado;
- quando o compartimento "0° ZONE" é introduzido no aparelho, poderá ouvir um pequeno ruído (situação considerada normal);

**Importante:** Tenha cuidado quando posicionar alimentos e recipientes que sejam pequenos na prateleira superior do compartimento "0° ZONE" para evitar que estes caiam entre a prateleira e a parede de trás do compartimento do frigorífico.

#### Remover o compartimento "0° ZONE"

Faça o seguinte:

1. Para facilitar a remoção do compartimento, recomendamos que despeje (e se possível retire) as prateleiras inferiores da porta.
2. Retire o compartimento rodando-o para cima.
3. Retire a prateleira branca de plástico sob o compartimento.

Nota: não é possível retirar a prateleira superior e os suportes laterais.

Para voltar a utilizar o compartimento "0° ZONE", reposicione cuidadosamente a prateleira branca de plástico sob o compartimento antes de inserir a gaveta e ativar novamente a função.

Para obter um maior volume de refrigeração e reduzir o consumo de energia, recomendamos que remova o compartimento "0° ZONE". Limpe o compartimento e os seus componentes ocasionalmente usando um pano e uma solução de água morna (tendo cuidado para não mergulhar a prateleira branca de plástico sob a gaveta) e agentes de limpeza neutros específicos para limpar o interior do frigorífico. Não utilize produtos de limpeza abrasivos.

**Antes de limpar o compartimento (também externamente) é necessário retirar a gaveta para desligar a energia elétrica.**

#### Filtro antibacteriano\*

Retire o filtro da caixa que se encontra na gaveta para frutas e legumes e introduza-o na tampa da ventoinha. A descrição do procedimento de substituição é fornecida juntamente com o filtro.

\* Disponível apenas em determinados modelos



## Sistema da luz (segundo o modelo)



Este produto contém uma fonte de luz da classe de eficiência energética G

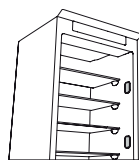

Este produto contém 4 fontes de luz laterais da classe de eficiência energética F

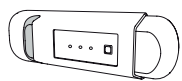

Este produto contém uma fonte de luz da classe de eficiência energética G

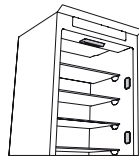

Este produto contém 4 fontes de luz laterais da classe de eficiência energética F e uma fonte de luz superior da classe de eficiência energética G



Este produto contém uma fonte de luz superior da classe de eficiência energética G

## COMPARTIMENTO DO CONGELADOR

### Congelar alimentos frescos

1. Recomenda-se que regule a temperatura para um nível mais frio ou ligue o modo de Congelação Rápida/Arrefecimento Rápido\*, pelo menos, quatro horas antes de remover os alimentos do compartimento do congelador, de forma a prolongar a conservação dos alimentos durante a fase de descongelação.
2. Para descongelar, desligue o aparelho da tomada e retire as gavetas. Deixe a porta aberta para que o gelo derreta. Para evitar que saia água durante a descongelação, recomenda-se que coloque um pano absorvente no fundo do compartimento do congelador e que esprema esse pano regularmente.
3. Limpe o interior do compartimento do congelador e seque-o cuidadosamente.

4. Torne a ligar o aparelho e coloque os alimentos de novo no seu interior. Para retirar o gelo do acessório STOP FROST\*, siga os procedimentos de LIMPEZA abaixo.

### Cubos de gelo\*

Encha 2/3 das cuvetes de gelo com água e coloque-as no compartimento do congelador. Não utilize, em caso algum, objetos afiados ou pontiagudos para remover o gelo.

A quantidade de alimentos frescos que pode ser congelada num período de tempo específico, encontra-se indicada na placa de características.

Os limites de carga são determinados pelos cestos, abas, gavetas, prateleiras, etc. Certifique-se de que os componentes podem fechar-se com facilidade após o armazenamento.

## INFORMAÇÃO GERAL





As gavetas, cestos e prateleiras devem permanecer na posição atual, exceto se especificado de outra forma neste guia rápido. O sistema de iluminação no interior do compartimento do frigorífico dispõe de lâmpadas LED, que fornecem uma melhor iluminação e consomem menos energia do que as lâmpadas tradicionais.

As portas e as tampas do frigorífico devem ser removidas antes da sua eliminação, de forma a evitar que as crianças ou os animais fiquem presos no seu interior.

## RESOLUÇÃO DE PROBLEMAS

O que fazer em caso de...	Razões possíveis	Soluções
O painel de controlo está desligado, o aparelho não funciona.	O aparelho pode estar no modo Stand-by (em espera). Pode existir um problema na fonte de alimentação do aparelho.	Ligue o aparelho premindo o botão On/Stand-by. Verifique se: <ul style="list-style-type: none"> <li>• não ocorreu uma falha de energia;</li> <li>• a ficha está inserida corretamente na tomada e o interruptor da tomada (se existir) está na posição correta (ou seja permite que o aparelho receba energia);</li> <li>• os dispositivos de proteção do sistema elétrico doméstico são eficientes;</li> <li>• o cabo de alimentação não está danificado.</li> </ul>
A luz interior não funciona.	A lâmpada poderá ter de ser substituída.	Modelos com LEDs: contacte o Serviço de Assistência Técnica autorizado.
	O aparelho pode estar no modo Stand-by (em espera).	Ligue o aparelho premindo o botão On/Stand-by.
A temperatura no interior dos compartimentos não é suficientemente baixa.	Isto pode dever-se a várias causas (consulte "Soluções").	Verifique se: <ul style="list-style-type: none"> <li>• as portas fecham perfeitamente;</li> <li>• o aparelho não está instalado perto de uma fonte de calor;</li> <li>• a temperatura programada é a adequada;</li> <li>• existe circulação do ar através da ventilação do aparelho.</li> </ul>
Existe água no fundo do compartimento do frigorífico.	O dreno da água de descongelação está bloqueado.	Limpe o dreno da água de descongelação (consulte a seção "Manutenção e limpeza").

\* Disponível apenas em determinados modelos

O que fazer em caso de...	Razões possíveis	Soluções
A parte frontal do aparelho, na parte do vedante da porta, está quente.	Isto não é um defeito. Isto evita a formação de condensação.	Não é necessária realizar nenhuma ação.
O símbolo a vermelho  está a piscar e é ativado um alarme sonoro	<b>Alarme de porta aberta</b> É ativado quando a porta do compartimento do frigorífico e/ou do congelador permanece aberta durante um longo período de tempo.	Para desligar o sinal sonoro, feche a porta do aparelho que está aberta.
O símbolo  a vermelho está a piscar e é emitido um sinal sonoro e o símbolo  é ativado.	<b>Alarme de falha de energia</b> É ativado quando ocorre uma interrupção prolongada no abastecimento de energia que provocou um aumento de temperatura no compartimento do congelador.  Nota: até que o alarme de falha de corrente seja desativado, não poderá programar uma temperatura diferente no aparelho.	Antes de desligar o sinal sonoro, recomendamos que tome atenção à temperatura apresentada no visor de temperatura, correspondendo à temperatura mais elevada alcançada pelo compartimento do congelador durante a falha de corrente. Para desligar o sinal sonoro, prima por breves instantes o botão “Desligar sinal sonoro”. Após premir o botão, o visor de temperatura irá mostrar de novo a temperatura programada. Se o compartimento do congelador ainda não atingiu a temperatura ideal para conservar alimentos, o alarme do compartimento do congelador poderá ser ativado (consulte alarme de temperatura do compartimento do congelador). Verifique o estado dos alimentos antes de os consumir.
O ícone a vermelho  está aceso (sem piscar), é ativado um sinal sonoro e o visor da temperatura do congelador está a piscar.	<b>Alarme de temperatura do compartimento do congelador</b> O alarme de temperatura do compartimento do congelador indica que o compartimento não se encontra na temperatura ideal. Isto pode ocorrer quando: o utiliza pela primeira vez, após descongelar e/ou limpar, quando congela grandes quantidades de alimentos ou quando a porta do congelador não fecha completamente.	Para desligar o sinal sonoro, prima por breves instantes o botão “Desligar alarme sonoro” (o visor da temperatura para de piscar). Quando é atingida a temperatura ideal, o símbolo vermelho desliga-se automaticamente. Se o alarme de temperatura do compartimento do congelador continuar, contacte o Serviço de Assistência Técnica Autorizado.
O símbolo a vermelho  acende-se, é ativado um alarme sonoro e a letra “F” pisca no visor.	<b>Alarme de mau funcionamento</b> O alarme indica o mau funcionamento de um componente técnico.	Contacte o Serviço de Assistência Técnica. Para desligar o sinal sonoro, prima por breves instantes o botão “Desligar sinal sonoro”.

\* Disponível apenas em determinados modelos

Nota: Se a declaração de refrigeração estiver presente na placa de classificação (ver imagem abaixo), a declaração aplica-se apenas à norma EN 62552:2013 válida até 28 de fevereiro de 2021.



**Poderá encontrar as políticas da empresa, documentação padrão, pedido de peças de reposição e informações adicionais sobre o produto:**

- Visitando a nossa página web [docs.bauknecht.eu](https://docs.bauknecht.eu) e [parts-selfservice.whirlpool.com](https://parts-selfservice.whirlpool.com)
- Utilizando o QR Code
- Em alternativa, **contacte o nosso Serviço Pós-venda** (através do número de telefone contido no livrete da garantia). Ao contactar o nosso Serviço Pós-Venda, indique os códigos fornecidos na placa de identificação do seu produto.

A informação relativa ao modelo pode ser obtida utilizando o código QR indicado na etiqueta energética. A etiqueta inclui também o identificador do modelo, que pode ser utilizado para consultar o portal de base de dados <https://eprel.ec.europa.eu>.





**GRACIAS POR COMPRAR UN PRODUCTO BAUKNECHT**

Para recibir una asistencia más completa, registre su producto en [www.bauknecht.eu/register](http://www.bauknecht.eu/register)



**Antes de usar el aparato, lea atentamente las Instrucciones de seguridad.**

**PRIMER USO**

Espera como mínimo dos horas tras la instalación para conectar el aparato al suministro eléctrico. El aparato se pondrá en marcha automáticamente al conectarlo al suministro eléctrico. Las temperaturas ideales para almacenar alimentos se pre-establecen en fábrica.

Después de activar el aparato, es necesario esperar 4-6 horas para que pueda alcanzarse la temperatura de conservación correcta para un aparato con carga normal. Coloque el filtro antiolor y antibacterias en el ventilador como se indica en el envase del filtro (si está disponible). Si suena una señal acústica, significa que se ha activado la alarma de temperatura: pulse el botón para apagar las alarmas acústicas.

**PANEL DE CONTROL**

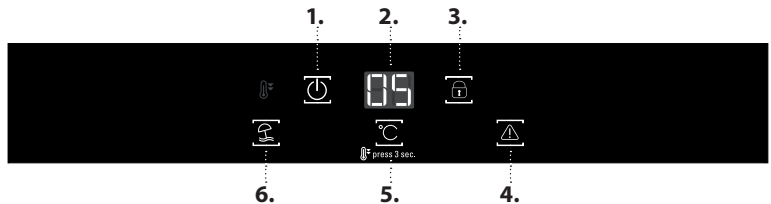

- 1. Encendido/En espera
- 2. Indicador de temperatura
- 3. Bloqueo de las teclas
- 4. Desactivación de la alarma
- 5. Temperatura del aparato
- 6. Vacaciones (modo vacaciones)

**ENCENDIDO/EN ESPERA**

Pulse el botón durante 3 segundos para desconectar el electrodoméstico. En el modo En espera, se enciende el icono y la luz en el compartimento frigorífico no se enciende. Para volver a encender el producto, será suficiente con volver a pulsar el botón.

Nota: este procedimiento no desconecta el electrodoméstico de la alimentación eléctrica.

**INDICADOR DE TEMPERATURA**

La pantalla muestra la temperatura del frigorífico (entre 2 °C y 7 °C).

Para evitar desperdiciar comida, consulte la configuración y los tiempos de almacenamiento recomendados que encontrará en el manual de usuario on-line.

**BLOQUEO DE TECLAS**

Para activar/desactivar el bloqueo de teclas, mantenga pulsada la tecla durante 3 segundos, hasta que oiga un sonido de confirmación (el indicador se enciende inmediatamente y se apaga a los pocos segundos). Si pulsa alguna tecla mientras esté activado el bloqueo de teclas, oirá un sonido y se encenderá el indicador .

**DESACTIVACIÓN DE LA ALARMA**

Para desactivar la alarma, pulse brevemente el botón .

**LA TEMPERATURA DEL APARATO**

Se puede establecer una temperatura distinta con el botón °C.

**Congelación rápida/ Función frío (Fast Cooling)**

Para enfriar rápidamente el compartimento frigorífico o seis horas antes de introducir una gran cantidad de comida en el compartimento del congelador (si lo hay), active la función «Enfriamiento rápido» pulsando la tecla durante 3 segundos.

Cuando la función está activada, se muestra el icono. La función se desactiva automáticamente al cabo de 6 horas, o manualmente pulsando el botón durante 3 segundos.

Nota: no coloque alimentos que se vayan a congelar en contacto con otros que ya estén congelados.

Configuración recomendada: - 18 °C

**VACATION (MODO DE VACACIONES)**

Puede utilizar esta función si se va a ausentar de forma prolongada.

Pulse el botón de «Vacaciones» durante 3 segundos para activar la función. La pantalla mostrará la temperatura del compartimento frigorífico (+12 °C) y se encenderá el icono . Después de activar la función, saque los alimentos del aparato y mantenga la puerta cerrada. El aparato mantendrá una temperatura adecuada para evitar que se produzcan olores.

Para desactivar la función, pulse la tecla brevemente o accione el botón .

\* Disponible solo en determinados modelos

## CÓMO ALMACENAR ALIMENTOS FRESCOS Y BEBIDAS

\*\* Para los modelos con COMPARTIMENTO «0° ZONE» la «zona más fría» es la que está resaltada en la leyenda

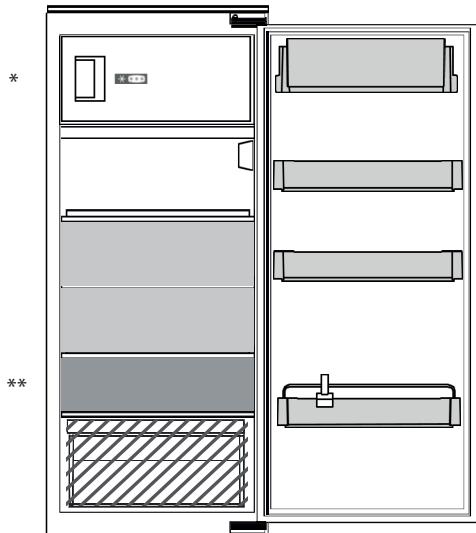

### Leyenda



#### ZONA DE TEMPERATURA

Recomendada para la conservación de frutas tropicales, latas, bebidas, huevos, salsas, encurtidos, mantequilla, mermelada



#### ZONA FRÍA

Recomendada para la conservación de queso, leche, productos lácteos, delicatessen, yogures



#### ZONA MÁS FRÍA

Recomendada para la conservación de fiambre, postres, carne y pescado



#### CAJÓN PARA FRUTAS Y VERDURAS

### COMPARTIMENTO DEL FRIGORÍFICO

#### Compartimento «0° Zone»\*

El compartimento «0° ZONE» está diseñado específicamente para mantener una baja temperatura y la humedad correcta para conservar los alimentos frescos durante más tiempo (por ejemplo, carne, pescado, fruta y verduras de invierno).

La tecnología de control de la humedad junto con Active0 proporcionan la mejor conservación de los alimentos cuando no estén totalmente empaquetados.

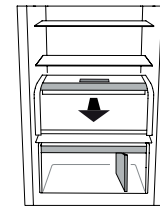

#### Activación y desactivación del compartimento

La temperatura dentro del compartimento es de aproximadamente 0° cuando el compartimento está activado.

Para activar el compartimento, pulse el botón (1) durante más de un segundo hasta que el símbolo (2) se ilumine. El símbolo encendido (2) indica que el compartimento está funcionando. Vuelva a pulsar el botón (1) durante más de 1 segundo para desactivar el compartimento. La temperatura interna dependerá de la temperatura general del compartimento frigorífico.

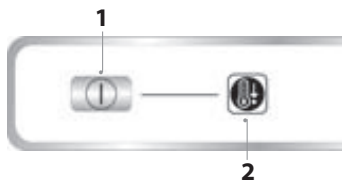

Para que el compartimento «0° ZONE» funcione correctamente, es necesario que:

- el aparato esté encendido;
- la temperatura del frigorífico esté entre +2 °C y +6 °C;
- el compartimento «0° ZONE» esté encendido
- Los modos «Vacation» (Vacaciones) y En espera no estén seleccionados

Nota:

- si el símbolo no se enciende cuando active el compartimento, compruebe que el cajón esté colocado correctamente; si el problema persiste, póngase en contacto con el Servicio de Asistencia Técnica autorizado;
- cuando el compartimento «0° ZONE» se introduce en el aparato es posible que oiga un leve ruido que debe considerar como normal;

**Importante:** tenga cuidado al colocar alimentos y recipientes pequeños en el estante superior del compartimento «0° ZONE» para evitar que puedan caerse de forma accidental entre el estante y la pared posterior del compartimento frigorífico.

#### Extracción del compartimento «0° zone»

Realice los siguientes pasos:

1. Para poder extraer el compartimento más fácilmente, se recomienda vaciar (y posiblemente extraer) las bandejas inferiores de la puerta.
2. Extraiga el compartimento girándolo hacia arriba.
3. Extraiga la bandeja de plástico blanca situada debajo del compartimento.

Nota: no es posible extraer la bandeja superior ni los soportes laterales.

Para volver a utilizar el compartimento «0° ZONE», vuelva a colocar cuidadosamente la bandeja de plástico blanca situada debajo del compartimento antes de introducir el cajón y volver a activar la función.

Para disponer de un mayor volumen en el frigorífico y reducir el consumo de energía, se recomienda extraer el compartimento «0° ZONE».

Limpie el compartimento y sus componentes ocasionalmente con un paño y una solución de agua templada (teniendo cuidado de no sumergir la bandeja de plástico blanca debajo del cajón) y detergentes neutros específicos para la limpieza del interior del frigorífico. No utilice productos de limpieza abrasivos.

**Antes de limpiar el compartimento (también externamente), es necesario extraer el cajón para desconectar la alimentación eléctrica.**

#### Filtro antibacteriano\*

Extraígallo de la caja situada en el cajón de las frutas y verduras e introdúzcalo en la tapa del ventilador. El procedimiento de sustitución está incluido en la caja del filtro.

\* Disponible solo en determinados modelos

### Sistema de iluminación (en función del modelo)



Este producto incluye una fuente de luz con una clase de eficiencia energética G

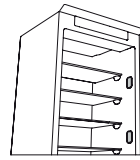

Este producto incluye 4 fuentes de luz laterales con una clase de eficiencia energética F

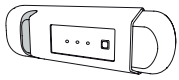

Este producto incluye una fuente de luz con una clase de eficiencia energética G

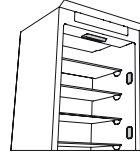

Este producto incluye 4 fuentes de luz laterales con una clase de eficiencia energética F y una fuente de luz superior con una clase de eficiencia energética G



Este producto incluye una fuente de luz con una clase de eficiencia energética G

### COMPARTIMENTO DEL CONGELADOR

#### Congelación de alimentos frescos

1. Es recomendable ajustar una temperatura más baja o activar la función de Congelación rápida/Enfriamiento rápido\* al menos cuatro horas antes de retirar los alimentos del compartimento congelador para extender la conservación de los alimentos durante la fase de descongelación.
2. Para descongelarlo, desenchufe el aparato y retire los cajones. Deje la puerta abierta para que se derrita la escarcha. Para evitar que pueda salir agua durante la descongelación, se aconseja colocar un paño absorbente en la parte inferior del compartimento del congelador y escurrirlo regularmente.
3. Limpie el interior del compartimento del congelador y séquelo cuidadosamente.

4. Vuelva a conectar el aparato y a colocar los alimentos en el interior. Para eliminar la escarcha del accesorio STOP FROST\*, siga el procedimiento de limpieza indicado a continuación.

#### Cubitos de hielo\*

Llene con agua 2/3 de la bandeja para hielo y vuelva a colocarla en el compartimento del congelador. No utilice, bajo ninguna circunstancia, objetos afilados o puntiagudos para retirar el hielo.

La cantidad de alimentos frescos que es posible congelar en un periodo específico de tiempo se indica en la placa de características.

Los límites de carga están determinados por las cestas, solapas, cajones, estantes, etc. Asegúrese de que dichos componentes sigan pudiéndose cerrar tras la carga.

### INFORMACIÓN GENERAL

Los cajones, cestas y estantes deben permanecer en su sitio a menos que se especifique lo contrario en esta guía rápida. El sistema de iluminación del interior del compartimento refrigerador utiliza luces led que ofrecen una mejor iluminación en comparación con las bombillas tradicionales, además de un consumo energético muy bajo.





Las puertas y tapas del aparato de refrigeración deben retirarse antes de desecharse para evitar que niños o animales queden atrapados dentro.

### RESOLUCIÓN DE PROBLEMAS

Qué hacer si...	Posibles razones	Soluciones
El panel de control está desconectado, el aparato no funciona.	El aparato puede estar en modo Encendido/En espera. Es posible que se haya producido un problema de alimentación eléctrica.	Encienda el aparato pulsando el botón Encendido/En espera. Compruebe que: <ul style="list-style-type: none"> <li>• no haya un fallo de corriente;</li> <li>• el enchufe esté bien introducido en la toma y el interruptor bipolar de la toma eléctrica (si procede) esté bien colocado (es decir, permita que el aparato reciba alimentación);</li> <li>• los dispositivos de protección del sistema eléctrico doméstico funcionen correctamente;</li> <li>• el cable de alimentación no esté dañado.</li> </ul>
La luz interior no funciona.	Podría ser necesario sustituir la bombilla.	Modelos con luces de LED: póngase en contacto con el Servicio de Asistencia Técnica autorizado.
	El aparato puede estar en modo Encendido/En espera.	Encienda el aparato pulsando el botón Encendido/En espera.
La temperatura en interior de los compartimentos no es suficientemente baja.	Esto puede deberse a diferentes razones (consulte «Soluciones»).	Compruebe que: <ul style="list-style-type: none"> <li>• las puertas se cierren correctamente;</li> <li>• el aparato no esté instalado junto a una fuente de calor;</li> <li>• la temperatura ajustada sea adecuada;</li> <li>• haya circulación de aire a través de la ventilación del aparato.</li> </ul>

\* Disponible solo en determinados modelos



Qué hacer si...	Posibles razones	Soluciones
Hay agua en la parte inferior del compartimento frigorífico.	El desagüe para el agua de descongelación está bloqueado.	Limpie el desagüe para el agua de descongelación (consulte el apartado «Limpieza y mantenimiento»).
El borde delantero del aparato, en la junta del resbalón de la puerta, está caliente.	No se trata de un defecto. Evita que pueda formarse condensación.	No es necesario realizar ninguna acción.
El símbolo rojo  parpadea y se activa una señal acústica	<b>Alarma de puerta abierta</b> Se activa si la puerta del compartimento frigorífico y/o del congelador permanece abierta durante un periodo de tiempo prolongado.	Para desactivar la señal acústica, cierre la puerta del producto.
El icono rojo  parpadea, se activa una señal acústica y se activa el icono  .	<b>Alarma de corte de suministro eléctrico</b> Se activa cuando se produce una interrupción prolongada de la alimentación que ha provocado un aumento de la temperatura en el compartimento del congelador.  Nota: hasta que la alarma de corte de suministro eléctrico se desactive, no es posible establecer una temperatura distinta para el producto.	Antes de desactivar la alarma acústica, se recomienda prestar atención a la temperatura mostrada en el indicador de temperatura que se corresponde con la temperatura más alta alcanzada en el compartimento del congelador durante el corte de suministro eléctrico. Para desactivar la señal acústica, pulse brevemente el botón «Desactivación de la alarma». Después de pulsar el botón, el indicador de temperatura volverá a mostrar el ajuste de temperatura. Si el compartimento del congelador todavía no ha alcanzado la temperatura óptima para conservar los alimentos, la alarma de temperatura del compartimento del congelador puede activarse (consulte la alarma de temperatura del compartimento del congelador). Compruebe el estado de los alimentos antes de consumirlos.
El icono rojo  se enciende (sin parpadear), se activa una señal acústica y el indicador de temperatura del congelador parpadea.	<b>Alarma de temperatura del compartimento congelador</b> La alarma de temperatura del compartimento congelador indica que el compartimento no se encuentra a la temperatura óptima. Esto puede ocurrir: cuando se utiliza por primera vez, después de descongelar y/o limpiar, al congelar grandes cantidades de alimentos o si la puerta del congelador no se cierra completamente.	Para desactivar la señal acústica, pulse brevemente el botón «Desactivación de la alarma» (el indicador de temperatura dejará de parpadear). Cuando se han alcanzado las condiciones óptimas de temperatura, el icono rojo se desactivará automáticamente. Si la alarma de temperatura del compartimento congelador continúa, póngase en contacto con el Servicio de Asistencia Técnica autorizado.
El símbolo rojo  se enciende, se activa una señal acústica y la letra «F» parpadea en la pantalla.	<b>Alarma de mal funcionamiento</b> La alarma indica el mal funcionamiento de un componente técnico.	Póngase en contacto con el Servicio de Asistencia Técnica autorizado. Para desactivar la señal acústica, pulse brevemente el botón «Desactivación de la alarma».

\* Disponible solo en determinados modelos

Nota: Si la placa de características recoge la declaración del abatidor (consulte la imagen siguiente), la declaración será aplicable únicamente a la norma EN 62552:2013, válida hasta el 28 de febrero de 2021.



**Puede consultar los reglamentos, la documentación estándar, así como pedir piezas de repuesto, mediante alguna de las siguientes formas:**

- Visitando nuestra página web [docs.bauknecht.eu](https://docs.bauknecht.eu) y [parts-selfservice.whirlpool.com](https://parts-selfservice.whirlpool.com)
- Usando el código QR
- También puede, **ponerse en contacto con nuestro servicio posventa** (consulte el número de teléfono en el folleto de la garantía). Cuando se ponga en contacto con nuestro servicio posventa, deberá indicar los códigos que figuran en la placa de características de su producto.

Puede acceder a la información del modelo mediante el QR-Code que aparece en la etiqueta energética. La etiqueta incluye también el identificador del modelo, que se puede utilizar para consultar el portal de la siguiente base de datos: <https://eprel.ec.europa.eu>.





**TACK FÖR ATT DU KÖPT EN PRODUKT FRÅN****BAUKNECHT**

För att du ska kunna få all den hjälp du behöver ber vi dig registrera din produkt på [www.bauknecht.eu/register](http://www.bauknecht.eu/register)



**Läs säkerhetsinstruktionerna noga innan du använder apparaten.**

**FÖRSTA ANVÄNDNINGEN**

Vänta minst två timmar efter installationen innan du ansluter apparaten till elnätet. När stickkontakten har satts in i vägguttaget sätts kylskåpet automatiskt i funktion. De idealiska förvaringstemperaturerna har ställts in på fabriken.

När kylskåpet slås på tar det 4–6 timmar innan det uppnår korrekt förvaringstemperatur. Placera det antibakteriella filtret med lukthämmande effekt i fläkten enligt anvisningarna på förpackningen (i förekommande fall). Om en ljudsignal hörs betyder det att temperurlarmet har utlöst: Tryck på knappen som tystar ljudlarmet.

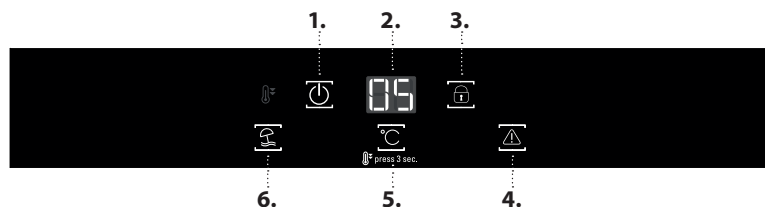
**KONTROLLPANEL**

1. På/Standby
2. Temperaturdisplay
3. Knapplås
4. Larmavstängning
5. Apparatsens temperatur
6. Vacation (Semesterläge)

**PÅ/STANDBY**

Tryck på knappen  i 3 sekunder för att stänga av apparaten. När apparaten är i standby-läge tänds ikonen och lampan inuti kyldelen förblir släckt. Tryck snabbt på knappen igen för att slå på apparaten.



Anmärkning: Den här funktionen bryter inte apparatsens strömförsörjning.

**TEMPERATURDISPLAY**

Displayen visar temperaturen inuti kyldelen (mellan 2 °C och 7 °C).

För att undvika livsmedelsspill, se den rekommenderade inställningen och förvaringstiderna som står i användarhandboken online.

**KNAPPLÅS**

Knapplåset kan aktiveras/inaktiveras genom att hålla  -knappen nedtryckt i 3 sekunder, tills ett bekräftelseljus hörs (ikonen tänds omedelbart och försvinner efter några sekunder). Om du trycker på någon av knapparna när knapplåset är aktivt avges en ljudsignal och ikonen  blinkar.

**STÄNGA AV LARMET**

Tryck kortvarigt på knappen  för att stänga av larmet.

**APPARATENS TEMPERATUR**

Det går att ställa in en annan temperaturen med knappen °C.

**Fast Freeze/Cool (Snabbfrysning/kylning) (Fast Cooling - Snabbkylningsfunktion)**



För att snabbt kyla ned kyldelen, eller sex timmar innan en stor mängd mat som ska frysas in läggs in i frysdelen (i förekommande fall), sätt på funktionen "Snabbkylning" genom att trycka på knappen  i 3 sekunder.

När funktionen är aktiverad visas ikonen. Funktionen stängs av automatiskt efter 6 timmar eller manuellt genom att hålla knappen intryckt i  3 sekunder.

Anmärkning: Placera inte matvaror som ska frysas in så att de har direkt kontakt med redan infrysade matvaror.

Rekommenderad inställning: - 18 °C

**VACATION (SEMESTERLÄGE)**

Använd den här funktionen när du och din familj ska vara bortresta en längre tid. Tryck på "Vacation"-knappen (semester)  i 3 sekunder för att sätta på funktionen. Displayen visar kylens temperatur (12°C) och ikonen  tänds. Ta ut maten från apparaten när funktionen har aktiverats och stäng dörren. Apparaten bibehåller en lämplig temperatur för att motverka dålig lukt. För att stänga av funktionen, tryck kort på knappen eller tryck på knappen °C .

\* Finns endast på vissa modeller

## FÖRVARING AV FÄRSKA MATVAROR OCH DRUCKER

\*\* För modeller med "0° ZONE"-FACK är den kallaste delen den som markerats i förklaringen

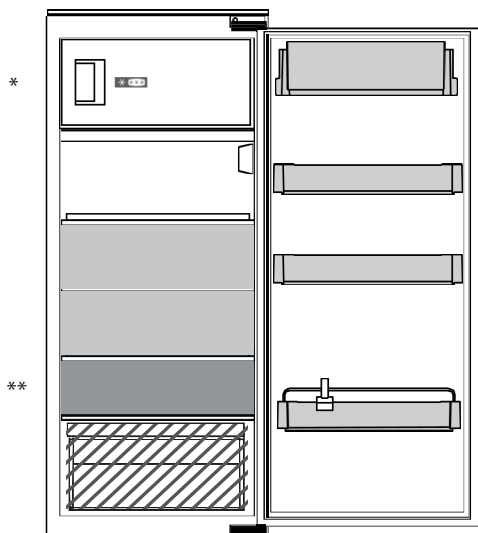

### Förklaring



#### TEMPERERAD ZON

Rekommenderas för förvaring av exotiska frukter, burkar, drycker, ägg, såser, inlagda grönsaker, smör, sylt



#### KALL ZON

Rekommenderas för förvaring av ost, mjölk, mejeriprodukter, delikatesser, yoghurt



#### KALLASTE DELEN

Rekommenderas för förvaring av kallskuret, efterrätter, kött och fisk



#### FRUKT- OCH GRÖNSAKSLÅDA

### KYLDELEN

#### Facket för nollgradig förvaring ("0° ZONE")\*

Avdelningen "0° ZONE" är speciellt konstruerad för att hålla en låg temperatur och en korrekt fuktgrad för att bevara färska livsmedel längre (till exempel kött, fisk, frukt och vintergrönsaker).

Fuktkontrollteknologi i kombination med Active0 ger optimal bevaring av livsmedel när de inte är helt förpackade.



#### Hur facket slås på och av

Fackets inre temperatur är cirka 0° när funktionen är på. Tryck på knappen (1) under drygt en sekund tills symbolen (2) börjar lysa. Den tända symbolen (2) betyder att facket är på. Du stänger av facket genom att trycka på knappen (1) igen i drygt en sekund. Den inre temperaturen beror på kylskåpets allmänna temperatur.

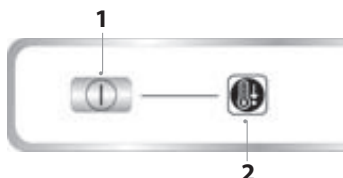

För att "0° ZONE"-facket ska fungera på rätt sätt är det viktigt att:

- apparaten är påslagen
- temperaturinställningen är mellan +2 °C och +6 °C
- "0° ZONE"-facket är påslaget
- varken Vacation- eller Standby-läget är aktivt

Anmärkningar:

- Om symbolen inte tänds när facket slås på ska du kontrollera att lådan är ordentligt insatt. Kontakta kundservice om problemet kvarstår.
- Du kan höra ett svagt ljud när du för in "0° ZONE"-facket i apparaten. Detta är fullt normalt.

**Viktigt:** Var försiktig när du placerar matvaror och små behållare på den övre hyllan i "0° ZONE"-facket eftersom de oavsiktligt kan falla ner mellan hyllan och kyldelens bakre panel.

#### Ta ut "0°"-zonens sektion

Gör så här:

1. Det går lättare att ta ut facket om du tömmer eller tar ur de nedre dörrfacken.
2. Ta ut facket genom att vrida det uppåt.
3. Ta bort den vita plasthyllan under facket.

Anmärkningar: Det går inte att ta bort den övre hyllan och sidostöden.

För att använda avdelningen "0° ZONE" igen, sätt försiktigt tillbaka den vita plasthyllan under avdelningen innan du sätter in lådan och sätter på funktionen igen.

För att få en större kylningsvolym och minska energiförbrukningen, rekommenderar vi att du tar bort avdelningen "0° ZONE". Rengör regelbundet facket och dess komponenter med en trasa och en lösning av ljummet vatten och ett mildt rengöringsmedel (den vita plasthyllan under lådan ska inte täckas helt med vatten) som är lämpligt för att rengöra insidan av kylskåpet. Använd inte frätande produkter.

**Ta ut lådan för att koppla bort fackets strömförsörjning innan du rengör facket invändigt eller utvändigt.**

#### Antibakteriefilter\*

Ta ut filtret ur behållaren i frukt- och grönsakslådan och sätt in det i fläktlocket. Anvisningar om hur filtret ska bytas ut medföljer filtret.

\* Finns endast på vissa modeller

## Ljussystem (beroende på modell)



Den här produkten innehåller en ljuskälla med energieffektivitetsklass G

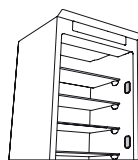

Den här produkten innehåller 4 sidoljuskällor med energieffektivitetsklass F

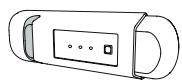

Den här produkten innehåller en ljuskälla med energieffektivitetsklass G

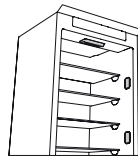

Denna produkt innehåller 4 sidoljuskällor med energieffektivitetsklass F och en övre ljuskälla med energiklass G



Den här produkten innehåller en övre ljuskälla med energieffektivitetsklass G

## FRYSDEL

### Infrysning av färska livsmedel

1. Det är tillrådligt att justera temperaturen till kallare eller slå på Snabbinfrysning/Snabbkylning\* minst fyra timmar innan du tar bort maten från frysdelen, för att förlänga förvaringen av maten under avfrostningsfasen.
2. För avfrostning, koppla ifrån apparaten och ta ut lådorna. Låt dörren stå öppen så att frosten smälter. Placera en trasa på botten av frysdelen och krama ur vattnet regelbundet för att förhindra att vattnet rinner ut under avfrostningen.
3. Rengör frysdelens insida och torka av den noggrant.

4. Slå på apparaten och lägg tillbaka matvarorna. Följ rengöringsproceduren som visas nedan för att ta bort frost från tillbehöret STOP FROST.

### Isbitar\*

Fyll iskubslådan till 2/3 med vatten och placera den i frysdelen. Använd aldrig vassa eller spetsiga föremål för att ta bort is.

Mängden färska livsmedel som kan frysas in under en viss tidsperiod anges på märkskylten.

Laddningsgränserna fastställs av korgar, klaffar, lådor, hyllor osv. Försäkra dig om att dessa komponenter fortfarande stängs lätt efter laddning.

## ALLMÄN INFORMATION



Lådor, korgar och hyllor ska sitta på den aktuella positionen om inte annat anges i denna snabbguide. Ljussystemet inuti kylavdelningen använder LED-lampor, vilket ger en bättre belysning än vanliga glödlampor, samt förbrukar väldigt lite energi.

Dörrarna och locken i kylskåpet måste tas bort innan de kastas bort på soptippen, för att förhindra att barn eller djur fastnar inuti det.

## FELSÖKNING

Felsökning.	Möjliga orsaker	Lösningar
Kontrollpanelen är avstängd, apparaten fungerar inte.	Apparaten kan vara i På/Standby-läge. Apparaten kan ha problem med strömförsörjningen.	Slå på apparaten genom att trycka på knappen På/Standby. Kontrollera att: <ul style="list-style-type: none"><li>• det inte är strömavbrott</li><li>• kontakten är ordentligt isatt i vägguttaget och den dubbelpoliga omkopplaren (om sådan finns) är i rätt läge (dvs. gör att apparaten kan drivas)</li><li>• hushållets elsystemskydd är effektiva</li><li>• strömkabeln inte är skadad.</li></ul>
Lampan i kylskåpet fungerar inte.	Lampan kan behöva bytas.	Modeller med LED-lampor: Kontakta kundservice.
Temperaturen inuti kyl- och frysdelen är inte tillräckligt låg.	Apparaten kan vara i På/Standby-läge.	Slå på apparaten genom att trycka på knappen På/Standby.
Det finns vatten på kyldelens botten.	Det kan finnas olika orsaker (se "Åtgärder").	Kontrollera att: <ul style="list-style-type: none"><li>• dörrarna stänger ordentligt</li><li>• apparaten inte har installerats nära en värmekälla</li><li>• den angivna temperaturen är tillräcklig</li><li>• luften cirkulerar ordentligt genom apparatens ventilation.</li></ul>
Framkanten på apparaten vid dörrens tätning är varm.	Avfrostningens vattendraineringshål är blockerat.	Rengör vattendraineringshålet (se avsnittet "Rengöring och underhåll").
	Detta är inte ett fel. Det förhindrar att kondens bildas.	Ingen lösning krävs.

\* Finns endast på vissa modeller

Felsökning.	Möjliga orsaker	Lösningar
Den röda ikonen  blinkar och en ljudsignal avges	<b>Larm öppen dörr</b> Larmet aktiveras när dörren till kylskåpet eller frysdelen är öppen under en längre tid.	Stäng den öppna dörren för att stänga av ljudsignalen.
Den röda  -ikonen blinkar, en ljudsignal hörs och ikonen  visas.	<b>Strömavbrottslarm</b> Aktiveras när temperaturen i frysdelen stiger vid ett längre strömavbrott. Anmärkning: Du kan inte ställa in en annan temperatur för apparaten förrän strömavbrottslarmet har avaktiverats.	Innan du stänger av ljudsignalen bör du kontrollera temperaturen som visas på temperaturdisplayen. Värdet indikerar den högsta temperaturen i frysdelen som registrerades under strömavbrottet. Stäng av ljudsignalen genom att trycka kortvarigt på larmknappen. När du trycker in knappen visas temperaturdisplayen med den inställda temperaturen igen. Om optimal temperatur för livsmedelsförvaring inte registreras i frysdelen kan frysdelens temperaturlarm aktiveras (se Frysdelens temperaturlarm). Kontrollera matens tillstånd innan du konsumerar den.
Den röda ikonen  tänds (utan att blinka), en ljudsignal hörs och frysens temperaturlampor blinkar.	<b>Frysdelens temperaturlarm</b> Frysdelens temperaturlarm indikerar att frysen inte har optimal temperatur. Det kan uppstå: första gången frysen används efter avfrostning och/eller rengöring, vid infrysning av stora mängder mat eller när frysens dörr inte stängs ordentligt.	Tryck kortvarigt på larmknappen för att stänga av ljudsignalen (temperaturdisplayen slutar blinka). När optimal temperatur har uppnåtts släcks den röda ikonen automatiskt. Om frysdelens temperaturlarm fortsätter ska du kontakta service.
Den röda  -ikonen tänds, en ljudsignal avges och bokstaven "F" blinkar på displayen.	<b>Larm funktionsfel</b> Larmet indikerar ett fel i en teknisk komponent.	Kontakta kundservice. Stäng av ljudsignalen genom att trycka kortvarigt på larmknappen.

\* Finns endast på vissa modeller

Anmärkning: Om kylarens förklaring står på märkplåten (se bilden nedan), tillämpas förklaringen endast standarden EN 62552:2013 som gäller till den 28 februari 2021.



**Du kan få åtkomst till regelverk, standarddokumentation, beställning av reservdelar och ytterligare produktinformation genom att:**

- besöka vår hemsida [docs.bauknecht.eu](https://docs.bauknecht.eu) och [parts-selfservice.whirlpool.com](https://parts-selfservice.whirlpool.com)
- Använda QR-koden
- Eller **kontakta vår kundservice** (Se telefonnumret i garantihäftet). När du kontaktar vår kundservice, ange koderna som står på produktens typskylt.

Modellinformationen kan hämtas med QR-Code som finns på energietiketten. Etiketten inkluderar även en modellidentifierare som ska användas för att rådfråga databasportalen <https://eprel.ec.europa.eu>.



**Bauknecht**



400011652771