

MERCI D'AVOIR ACHETÉ UN PRODUIT HOTPOINT.

Pour bénéficier d'une assistance plus complète, enregistrer l'appareil sur www.hotpoint.eu/register

Lire attentivement les instructions avant d'utiliser l'appareil.

⚠ Avant de mettre l'appareil en service, les boulons de transport doivent être impérativement retirés. Pour plus d'informations sur comment les enlever, voir les Consignes d'installation.

TABLEAU DE BORD "TOUCH CONTROL"

1. Touche avec voyant ON/OFF
2. Bouton PROGRAMMES
3. Touches M1-M2-M3
4. Touche TEMPÉRATURE
5. Touche ESSORAGE
6. Voyant GREEN
7. Touche avec voyant MARCHE/PAUSE
8. Icônes PHASES DE LAVAGE
9. Touche avec voyant VERROU ENFANT
10. Voyant LOCK
11. Touche DEPART DIFFÉRÉ
12. Touches OPTIONS



TABLEAU PROGRAMMES

Charge maximale 10 Kg
Puissance absorbée en mode OFF 0,5 W / en mode veille 8 W

Programme	Température		Essorage maximal (tours)	Charge maximale (kg)	Durée (h : m)	Produits lessiviels et additifs			Produit lessiviel conseillé		Humidité résiduelle % (***)	Consommation d'énergie kWh	Eau totale l	Température de lavage °C
	Réglage	Range				Prélavage	Lavage	Adoucissant	Poudre	Liquide				
Essorage + Vidange *	-	-	1400	10.0	**	-	-	-	-	-	-	-	-	-
Eco 40-60 (1)	40 °C	40°C	1351	10.0	3:59	-	●	○	✓	✓	53	0.83	58	34
			1351	5.0	2:55	-	●	○	✓	✓	53	0.60	60	35
			1351	2.5	2:10	-	●	○	✓	✓	53	0.43	41	32
20°C	20 °C	❄ - 20 °C	1400	10.0	1:50	-	●	○	-	✓	54.5	0.20	95	22
Synthetics Résistant (3)	40°C	❄ - 60°C	1200	5.5	2:55	○	●	○	✓	✓	35	0.83	80	43
Coton (2)	40°C	❄ - 60°C	1400	10.0	3:55	-	●	○	✓	✓	49	1.14	107	45
Mix Couleurs	20°C	❄ - 20°C	1400	10.0	**	-	●	○	-	✓	-	-	-	-
Noir et Foncé	30°C	❄ - 30°C	800	6.0	**	-	●	○	-	✓	-	-	-	-
Lit & bain	60°C	❄ - 60°C	1400	10.0	**	○	●	○	✓	✓	-	-	-	-
Blanc	60°C	❄ - 90°C	1400	10.0	2:40	○	●	○	✓	✓	54	1.90	100	55
Duvets	30°C	❄ - 30°C	1200	3.5	**	-	●	○	-	✓	-	-	-	-
Ultra Délicat	30°C	❄ - 30°C	600 (****)	1.0	**	-	●	○	-	✓	-	-	-	-
Mix 30'	30°C	❄ - 30°C	1200 (****)	5.5	0:30	-	●	○	-	✓	71	0.21	50	27
Vapeur	-	-	-	2.0	**	-	-	-	-	-	-	-	-	-
Anti Allergie Délicat	40°C	❄ - 40°C	1400	5.5	**	-	●	○	-	✓	-	-	-	-
Laine	40°C	❄ - 40°C	800	2.5	**	-	●	○	-	✓	-	-	-	-
Rinçage	-	-	1400	10.0	**	-	-	○	-	-	-	-	-	-

● Dosage nécessaire ○ Dosage en option

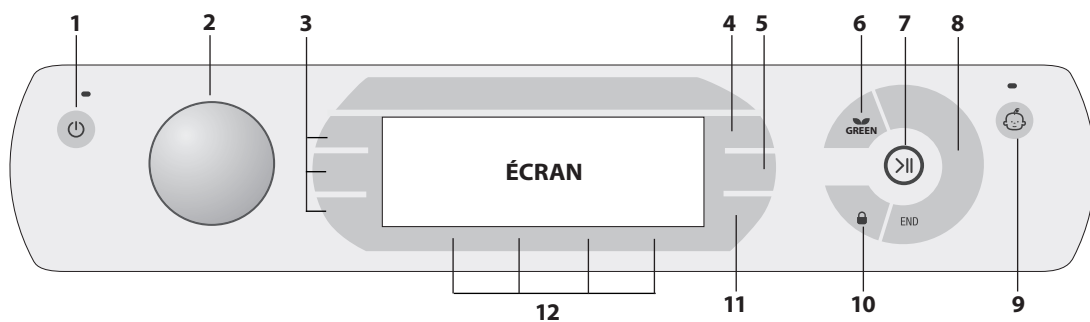
La durée du cycle indiquée sur l'écran ou dans la notice représente une estimation calculée dans des conditions standard. Le temps effectif peut varier en fonction de nombreux facteurs tels que : température et pression de l'eau en entrée, température ambiante, quantité de lessive, quantité et type de charge, équilibrage de la charge, options supplémentaires sélectionnées. - Les valeurs indiquées pour les programmes autres que le programme Eco 40-60 sont fournies à titre indicatif uniquement.

Remarque : environ 10 minutes après le début du programme, selon la charge, la machine effectuera un nouveau calcul et affichera le temps restant jusqu'à la fin du programme.

1) Eco 40-60 - Cycle de lavage test conformément à la réglementation européenne Écodesign 2019/2014. Le programme le plus efficace en termes de consommation d'électricité et d'eau pour laver des articles en coton normalement sales.
Remarque: les valeurs de vitesse d'essorage affichées sur l'écran peuvent différer légèrement des valeurs mentionnées dans le tableau.

Pour tous les instituts d'essai :

- 2) Programme coton long : sélectionner le programme à une température de 40°C.
- 3) Programme synthétique long : sélectionner le programme à une température de 40°C.

* En cas de sélection de ce programme et de suppression de l'essorage, la machine n'effectuera que la vidange.

** La durée des programmes de lavage est contrôlable sur l'écran.

*** Après la fin du programme et l'essorage à la vitesse d'essorage maximale pouvant être sélectionnée, dans le réglage du programme par défaut.

**** L'écran affichera la vitesse d'essorage suggérée comme valeur par défaut.

TIROIR À PRODUITS LESSIVIELS

Bac 1: Lessive prélavage (en poudre)
Bac 2: Lessive lavage (en poudre ou liquide)

En cas d'utilisation de lessive liquide, nous conseillons d'introduire le séparateur **A** fourni avec le lave-linge pour mieux déterminer la dose correcte.

En cas d'utilisation de lessive en poudre, placer le séparateur dans le bac **B**.

Bac : Additifs (assouplissant, etc.)

Il est recommandé de ne jamais dépasser le niveau maximal indiqué par la grille et de diluer des assouplissants concentrés.

! Utiliser des lessives en poudre pour du linge en coton blanc et en cas de prélavage et de lavages à une température supérieure à 60°C.

! Respecter les indications figurant sur le paquet de lessive.

! Pour sortir le tiroir, appuyer sur le levier **C** et tirer vers soi.

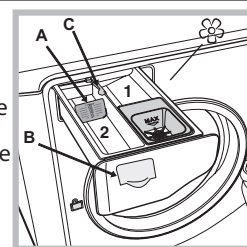

DESCRIPTION DU PRODUIT

1. Plan de travail
2. Tiroir à produits lessiviels (Le tiroir est situé à l'intérieur de l'appareil et il faut ouvrir la porte pour y accéder)
3. Tableau De Bord
4. Poignée
5. Porte Hublot
6. Pompe de vidange (derrière la plinthe)
7. Plinthe (amovible)
8. Pieds réglables (2)



TABLEAU DE BORD "TOUCH CONTROL"

Pour modifier les sélections, appuyer légèrement sur l'icône à l'intérieur de la zone sensible (touch control) comme illustré (voir figure).

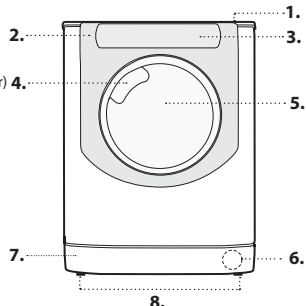
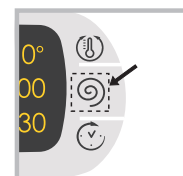

MODIFICATION DE LA LANGUE

A la première mise en service de l'appareil, la première langue clignote à l'écran. En correspondance des 3 touches à droite de l'écran, il y a affichage des symboles "Λ", "OK" et "V". Les langues changent automatiquement toutes les 3 secondes ou par pression des touches à côté des symboles "Λ" et "V". La touche "OK" permet de confirmer la langue qui devient fixe au bout de 2 secondes. Si aucune pression n'est exercée, le changement de langue automatique reprend au bout de 30 secondes.

Pour modifier la langue, il faut allumer et éteindre l'appareil puis, dans les 30 secondes qui suivent, appuyer simultanément pendant 5 secondes de suite sur les touches température (🌡️)+essorage (🌀)+départ différé (🕒) un bref signal sonore retentit et l'écran affiche la langue sélectionnée en mode clignotant. Pour changer de langue, appuyer sur les touches à côté des symboles "Λ" et "V". La touche à côté du symbole "OK" permet de confirmer la langue qui devient fixe au bout de 2 secondes. Si aucune pression n'est exercée, le changement de langue automatique reprend au bout de 30 secondes. Allumer l'appareil.

ICÔNES PHASES DE LAVAGE

Elles s'allument pour indiquer le stade d'avancement du cycle (Lavage (🌊) - Rinçage (🌊) - Essorage (🌀) - Vidange (🚰)). L'inscription END s'allume quand le cycle est terminé.

VOYANT GREEN

Le voyant **GREEN** s'allume quand la modification des paramètres de lavage permet d'atteindre au moins 10% d'économie d'électricité.

De plus, avant que l'appareil ne se mette en mode "Stand by", l'icône s'allume pendant quelques secondes. Appareil éteint, la récupération d'énergie estimée est d'environ 80%.

TOUCHES M1-M2-M3

Exercer une pression sur une des touches pour mémoriser un cycle et les personnalisations préférées. Pour retourner à un cycle précédemment mémorisé appuyer sur la touche correspondante.

VERROU ENFANT

Pour activer ou désactiver le verrouillage des commandes, garder la touche enfoncée pendant environ 2 secondes. L'allumage du voyant signale que le tableau est verrouillé. Ceci permet d'éviter toute modification involontaire des programmes, surtout s'il y a des enfants à la maison.

VOYANT LOCK

Le symbole allumé indique que le hublot est verrouillé. Pour éviter d'abîmer l'appareil, attendre que le symbole s'éteigne avant d'ouvrir le hublot. Pour ouvrir la porte tandis qu'un cycle est en cours, appuyer sur la touche MARCHE/PAUSE >|| ; si le symbole  est éteint, on peut ouvrir le hublot.

PROGRAMMES

Se conformer aux indications des symboles de lavage des articles. La valeur indiquée par le symbole est la température maximale conseillée pour le lavage du vêtement.

Essorage + Vidange: conçu pour essorer et vidanger l'eau.

40-60°: convient au lavage des vêtements en coton normalement sales, déclarés comme étant lavables à 40°C ou 60°C, ensemble dans le même cycle. Il s'agit à la fois du cycle standard pour le lavage des vêtements en coton et du cycle le plus efficace en termes de consommation d'eau et d'électricité.

20°C: convient au lavage de vêtements en coton légèrement sales, à une température de 20°C.

Synthétique Résistant: pour laver des textiles synthétiques (tels que polyester, polyacrylique, viscose, etc.) ou des articles en coton mélangé, moyennement sales.

Coton: pour laver serviettes éponge, sous-vêtements, nappes etc. en coton et lin résistant, très ou moyennement sales.

Mix Couleurs: utiliser le cycle  pour le lavage du linge multicolore ou de différentes couleurs moyennement sales. Cycle étudié pour garantir à la fois le respect de la couleur et les performances de la température 40° mais à 20° seulement. Nous conseillons l'utilisation de lessives indiquées pour le linge couleurs et actives dès les basses températures.

! Il vaut toujours mieux effectuer un lavage séparé du linge qui déteint ainsi que le premier lavage du linge coloré neuf.

Noir et Foncé: utiliser le cycle  pour le lavage des textiles de couleur foncée. Ce programme est conçu pour préserver les couleurs foncées au fil des lavages. Pour obtenir de meilleurs résultats, nous conseillons d'utiliser de la lessive liquide spéciale textiles foncés.





Lit & bain: pour laver le linge de toilette et de lit en un seul cycle, utiliser le programme  qui optimise l'utilisation de l'assouplissant et permet de faire des économies de temps et d'électricité. Nous conseillons d'utiliser de la lessive en poudre.

Blanc: blancs résistantes très sales..

Duvels: pour laver des articles avec garnissage en duvet d'oie comme par exemple des couettes pour une ou deux personnes (poids maximal à ne pas dépasser 3,5 kg), oreillers, anoraks, utiliser le programme spécial . Pour introduire les duvels dans le tambour, nous recommandons de replier les bords vers l'intérieur et de ne pas occuper plus de 3/4 du volume du tambour. Pour un lavage optimal, nous recommandons d'utiliser une lessive liquide à doser dans le tiroir à produits lessiviels.



Ultra Délicat: utiliser le programme  pour le lavage d'articles particulièrement délicats avec applications de strass ou de paillettes. Il est recommandé de mettre le linge à l'envers avant le lavage et d'introduire les articles plus petits dans le sachet prévu pour le lavage des articles délicats.

Pour obtenir de meilleurs résultats, nous conseillons d'utiliser de la lessive liquide spéciale textiles délicats.

Pour le lavage d'articles en **Soie** et de **Rideaux**, sélectionner le cycle  et activer le option ; l'appareil arrive au bout du cycle en laissant le linge tremper, le voyant  clignote. Pour vidanger l'eau et pouvoir sortir le linge, il faut appuyer sur la touche MARCHE/PAUSE >|| ou sur la touche .

Mix 30': pour laver des vêtements peu sales en un rien de temps. Ne convient pas à la laine, la soie et aux articles lavables à la main.

Vapeur: ce programme permet de rafraîchir les vêtements, d'éliminer les odeurs désagréables et de détendre les fibres (2 kg, environ 3 vêtements). N'introduire que des vêtements secs (non sales) et choisir le programme " ".

A la fin du cycle, les vêtements seront humides et nous conseillons de les accrocher à un cintre. Le programme " " simplifie l'opération de repassage. Les boules "Steam Parfum" permettent en outre d'ajouter son parfum préféré pour embaumer le linge. Mettre quelques gouttes de parfum sur l'éponge à l'intérieur de la boule, la refermer et la glisser dans le tambour avec les vêtements et faire démarrer le programme délicat " ". A la fin du cycle les vêtements seront souples et parfumés.

! Déconseillé pour les textiles délicats comme la laine et la soie.

! Ne pas imprégner excessivement l'éponge de parfum pour éviter qu'il ne coule.

! Ne pas ajouter d'assouplissant ou de produit lessiviel.

Anti Allergie Délicat: cycle étudié pour le linge en coton et autres tissus résistants, qui garantit l'élimination du pollen et des poils de chien et chat dès 40°.

Laine - Wool care:

Le cycle de lavage laine de cette machine est approuvé par The Woolmark Company pour le lavage des vêtements en laine classés comme lavables en machine, à condition que le lavage respecte les instructions indiquées sur l'étiquette du vêtement et celles fournies par le fabricant de ce lave-linge. Le symbole Woolmark est une marque de certification dans de nombreux pays. (M2222)





Rinçage: conçu pour rincer et essorer.

PREMIÈRE MISE EN SERVICE

Avant la première mise en service de l'appareil, effectuer un cycle de lavage avec un produit lessiviel mais sans linge et sélectionner le programme .

USAGE QUOTIDIEN

Trier le linge selon les recommandations fournies paragraphe « AVERTISSEMENTS ET CONSEILS ».



- Appuyer sur la touche . Tous les voyants s'allument pendant 1 seconde et AQUALTIS est affiché à l'écran; le voyant de la touche  reste allumé et le voyant MARCHE/PAUSE >|| se met à clignoter.

- Ouvrir la porte hublot. Charger le linge en faisant attention à ne pas dépasser la quantité indiquée dans le tableau des programmes.

- Sortir le tiroir et placer le produit lessiviel dans les bacs correspondants comme indiqué paragraphe « TIROIR À PRODUITS LESSIVIELS ».



- Fermer le hublot.

- Sélectionner à l'aide du bouton PROGRAMMES le programme voulu. Le nom du programme est affiché et une température et une vitesse d'essorage pouvant être modifiées sont associées à ce dernier. La durée du cycle s'affiche sur l'écran.



- Modifier la température et l'essorage : l'appareil sélectionne automatiquement la température et l'essorage maximaux prévus pour le programme sélectionné, ceux-ci ne peuvent par conséquent pas être augmentés. Par pression sur la touche  on peut diminuer progressivement la température de lavage jusqu'à un lavage à froid (l'écran affiche le symbole «OFF»). Par pression sur la touche  on peut diminuer progressivement la vitesse d'essorage jusqu'à sa suppression totale (l'écran affiche le symbole «OFF»). Une autre pression sur les touches ramènera les valeurs aux maximales prévues pour le cycle sélectionné.

- Sélectionner les options souhaitées.

DÉMARRAGE DU CYCLE

Fermez le distributeur de lessive et appuyez sur le bouton MARCHE/PAUSE >||. Le hublot se verrouille (symbole  allumé) et le tambour se met à tourner ; le hublot se déverrouille (symbole  éteint) puis il se verrouille à nouveau (symbole  allumé) en phase de préparation de chaque cycle de lavage. Vous entendez un « clic » du mécanisme de verrouillage du hublot. Le tambour se remplit d'eau et la phase de lavage commencera une fois le hublot verrouillé.

OUVRIR LE HUBLOT SI NÉCESSAIRE

Après le démarrage d'un programme, le symbole  s'allume pour indiquer qu'on ne peut pas ouvrir le hublot. Le hublot reste verrouillé tant que le cycle de lavage est en cours. Pour ouvrir le hublot tandis qu'un programme est en cours, pour ajouter ou enlever du linge par exemple, appuyer sur la touche MARCHE/PAUSE >|| pour activer une pause, le voyant devient couleur ambre et se met à clignoter. Si le symbole  n'est pas allumé, il est possible d'ouvrir le hublot. Appuyer de nouveau sur la touche MARCHE/PAUSE >|| pour continuer le programme.

MODIFIER UN CYCLE DE LAVAGE EN COURS

Pour modifier un programme lorsqu'un cycle est en cours, mettre le lave-linge en pause en appuyant sur la touche MARCHE/PAUSE >|| (le voyant correspondant devient couleur ambre et se met à clignoter) ; sélectionner le cycle désiré et appuyer de nouveau sur la touche MARCHE/PAUSE >||.

! Pour annuler un cycle déjà lancé, appuyer longuement sur la touche ON/OFF . Le cycle est interrompu et l'appareil s'éteint.

POSSIBILITÉ D'AJOUT DE LINGE

Une icône sur l'écran signale jusqu'à quand l'ajout de linge est possible avec des résultats de lavage assurés. Pour ajouter des pièces de linge, mettre le lave-linge en pause en appuyant sur la touche MARCHE/PAUSE >||, ouvrir le hublot et introduire le linge. Pour faire redémarrer le programme exactement à l'endroit de l'arrêt, appuyer une nouvelle fois sur la touche MARCHE/PAUSE >||.

FIN DU PROGRAMME

Elle est signalée par l'inscription **END** allumée. La porte hublot peut alors être ouverte aussitôt. Si le voyant MARCHE/PAUSE >|| clignote, appuyer sur la touche pour terminer le cycle. Ouvrir la porte, vider le lave-linge et éteindre l'appareil. Si vous n'appuyez pas sur le bouton ON/OFF ☺, la machine à laver s'éteindra automatiquement après environ 10 minutes.

OPTIONS

- Si l'option sélectionnée est incompatible avec le programme sélectionné, le voyant correspondant se met à clignoter, un signal sonore (3 bips) retentit et la fonction n'est pas activée.

- Si l'option sélectionnée est incompatible avec une autre option précédemment sélectionnée, le voyant correspondant à la première option se met à clignoter et seule la deuxième option est activée le voyant de la touche reste fixe.

Vapeur Hygiène

La sélection de cette option augmente l'efficacité du lavage par la production de vapeur qui pendant le cycle de lavage élimine aussi les bactéries nichées dans les fibres tout en prenant soin du linge. Introduire le linge dans le tambour, sélectionner le programme compatible et choisir l'option.

! Pendant le fonctionnement du lave-linge, il se peut que la porte hublot soit moins transparente à cause de la formation de vapeur.

Rinçage Plus

La sélection de cette option permet d'augmenter l'efficacité du rinçage et d'éliminer totalement toute trace de lessive. Elle est très utile pour les personnes particulièrement sensibles aux produits lessiviels. Son utilisation est conseillée en cas de pleine charge ou de doses élevées de produit lessiviel.

Repassage Facile

En cas de sélection de cette option, le lavage et l'essorage seront dûment modifiés pour réduire la formation de plis.

Pré-lavage

Cette fonction permet d'effectuer un pré-lavage, très utile pour enlever les taches plus tenaces.

N.B : Ajouter le produit lessiviel dans le bac prévu.

Départ différé

Pour programmer le départ différé d'un programme sélectionné, appuyer sur la touche correspondante jusqu'à ce que le retard désiré soit atteint. Pendant le réglage, le temps de décalage est affiché ainsi que le message "Part dans:" et le symbole ☺ clignotant. Après avoir programmé le départ différé, l'écran affiche le symbole ☺ en fixe et l'écran retourne à l'affichage de la durée du cycle sélectionné, du message "Finit dans:" et de la durée du cycle. Une seule pression sur la touche DÉPART DIFFÉRÉ permet d'afficher le délai d'attente sélectionné précédemment.

Après le lancement, l'écran affiche le message "Part dans:" et le temps de décalage.

Une fois que le délai d'attente sélectionné touche à sa fin, l'appareil démarre et l'écran affiche le message "Finit dans:" et le temps restant jusqu'à la fin du cycle. Pour annuler le départ différé, appuyer sur la touche jusqu'à ce que l'écran affiche OFF; le symbole ☺ s'éteindra.

Température

Appuyer sur la touche pour régler ou supprimer la température; la valeur correspondante est affichée à l'écran.

Essorage

Appuyer sur la touche pour régler ou supprimer l'essorage; la valeur correspondante est affichée à l'écran.

AVERTISSEMENTS ET CONSEILS

Trier correctement le linge d'après :

Type de tissu (coton, fibres mélangées, synthétiques, laine, articles à laver la main). Couleurs (séparer les articles couleurs du blanc, laver les articles couleurs neufs à part). Délicats (petits articles - tels que collants - les articles munis de crochets - tels que les soutiens-gorge - les glisser dans un sachet en tissu).

Vider les poches

Des objets tels que pièces de monnaie ou briquets peuvent endommager le lave-linge et le tambour. Contrôler les boutons.

Suivez les recommandations concernant le dosage / additifs

Cela permet d'optimiser le résultat du lavage, d'éviter les résidus irritants d'un excédent de détergent dans votre lessive et d'économiser de l'argent en évitant le gaspillage de détergent inutile.

Utilisez une température faible et une durée plus longue

Les programmes les plus efficaces en termes de consommation d'électricité sont généralement ceux qui fonctionnent à des températures plus basses et pendant plus longtemps.

Respectez le poids de la charge

Chargez votre machine à laver jusqu'à la capacité indiquée dans le « TABLEAU PROGRAMMES » afin d'économiser de l'eau et de l'électricité.

Niveau sonore et teneur en eau restante

Ils dépendent de la vitesse d'essorage : plus la vitesse d'essorage est grande, plus le niveau sonore est élevé et plus la teneur en eau restante est réduite.

ENTRETIEN ET SOIN

Pour toute opération de nettoyage ou d'entretien, éteindre l'appareil et le débrancher. Ne pas utiliser de liquides inflammables pour nettoyer le lave-linge. Pensez à effectuer le nettoyage et l'entretien périodiques de votre machine à laver (au minimum 4 fois par an).

Coupage de l'arrivée d'eau et du courant

Fermer le robinet de l'eau après chaque lavage. Cela réduit l'usure de l'installation hydraulique du lave-linge et évite tout danger de fuites. Débrancher la fiche de la prise de courant lors du nettoyage du lave-linge et pendant tous les travaux d'entretien.

Nettoyage de l'appareil

Pour nettoyer l'extérieur et les parties en caoutchouc, utiliser un chiffon imbibé d'eau tiède et de savon. N'utiliser ni solvants ni abrasifs. Un message à l'écran suggérera régulièrement (tous les 50 cycles environ) de lancer un cycle pour nettoyer le lave-linge et lutter contre la formation de calcaire et de mauvaises odeurs.

Pour un entretien optimal, nous suggérons l'utilisation du produit WPRO Détartrant et dégraissant, en suivant les instructions présentes sur l'emballage. Il est possible de se procurer ce produit en contactant le service d'assistance ou en visitant le site www.hotpoint.eu.

La société Hotpoint ne pourra être tenue pour responsable en cas d'éventuels dommages subis par l'appareil suite à l'utilisation d'autres produits vendus sur le marché pour le nettoyage du lave-linge.

Nettoyage du tiroir à produits lessiviels

Pour sortir le tiroir, soulever et tirer vers soi. Le laver à l'eau courante ; effectuer cette opération assez souvent.

Entretien du Hublot et du tambour

Il faut toujours laisser le hublot entrouvert pour éviter la formation de mauvaises odeurs.

Nettoyage de la pompe

Le lave-linge est équipé d'une pompe autonettoyante qui n'exige aucune opération d'entretien. Il peut toutefois arriver que de menus objets (pièces de monnaie, boutons) tombent dans la préchambre qui protège la pompe, placée en bas de cette dernière.

! Contrôler que le cycle de lavage est bien terminé et débrancher la fiche.

Pour accéder à cette préchambre :

1. retirer le panneau situé à l'avant du lave-linge en faisant levier avec un tournevis au centre et sur les côtés ;
2. placer un récipient pour recueillir l'eau qui s'écoule (1,5 l environ) ;
3. dévisser le couvercle de la pompe de vidange en le tournant dans le sens inverse des aiguilles d'une montre : il est normal qu'un peu d'eau s'écoule ;
4. nettoyer soigneusement l'intérieur ;
5. revisser le couvercle ;
6. remonter le panneau en veillant à bien enfiler les crochets dans les fentes prévues avant de le pousser contre l'appareil.

Contrôle du tuyau d'arrivée de l'eau

Contrôler le tuyau d'alimentation au moins une fois par an. Procéder à son remplacement en cas de craquellements et de fissures car les fortes pressions en cours de lavage pourraient le faire éclater.

! N'utilisez que des tuyaux neufs.

SYSTÈME DIRECT INJECTION

Le lave-linge est équipé d'une technologie novatrice « Direct Injection » qui dissout rapidement la lessive en activant de la meilleure des façons tous ses divers composants. Le système garantit l'utilisation et la dissolution complète de la lessive grâce à son mélange avec l'eau avant d'arriver sur le linge. De meilleures performances de propreté sont obtenues dès les basses températures, en alliant une économie d'énergie importante et un respect parfait des couleurs et des fibres. La technologie « Direct Injection » démarre automatiquement sur tous les programmes.

SYSTÈME D'ÉQUILIBRAGE DE LA CHARGE

Avant tout essorage, pour éviter toute vibration excessive et répartir le linge de façon uniforme, le lave-linge fait tourner le tambour à une vitesse légèrement supérieure à la vitesse de lavage. Si au bout de plusieurs tentatives, la charge n'est toujours pas correctement équilibrée, l'appareil procède à un essorage à une vitesse inférieure à la vitesse normalement prévue. En cas de déséquilibre excessif, le lave-linge préfère procéder à la répartition du linge plutôt qu'à son essorage. Pour une meilleure répartition de la charge et un bon équilibre, nous conseillons de mélanger de grandes et petites pièces de linge.

ACCESSOIRES

Contactez notre Service d'assistance pour vérifier si les accessoires suivants sont disponibles pour ce modèle de lave-linge.

Kit de superposition

Grâce à cet accessoire vous pouvez fixer votre sèche-linge au-dessus de votre lave-linge pour économiser de la place et simplifier le chargement et le déchargement de votre sèche-linge.

TRANSPORT ET MANUTENTION

Ne pas soulever le lave-linge en le saisissant par le plateau supérieur.

Débrancher la fiche de la prise de courant et fermer le robinet de l'eau. S'assurer que le hublot et le tiroir à produits lessiviels sont bien fermés. Débrancher le tuyau d'arrivée du robinet de l'eau puis débrancher le tuyau de vidange. Éliminer l'eau résiduelle dans les tuyaux et bien les fixer pour éviter tout risque d'endommagement pendant le transport. Remettre en place les boulons de transport. Refaire en sens inverse la procédure de retrait des boulons de transport décrite dans le « mode d'installation ».

DEMO MODE: pour désactiver cette fonction, éteindre la machine à laver. Puis appuyer sur le bouton « Marche/Pause » >|| et le maintenir enfoncé, puis, dans un délai de cinq secondes, appuyer également sur le bouton « ON/OFF » ☹ et maintenir les deux boutons pendant 2 secondes.

ANOMALIES ET REMÈDES

Il peut arriver que le lave-linge ne fonctionne pas bien. Avant d'appeler le Service d'assistance, contrôler s'il ne s'agit pas par hasard d'un problème facile à résoudre à l'aide de la liste suivante.

Anomalies	Causes / Solutions possibles
Le lave-linge ne s'allume pas.	La fiche n'est pas branchée dans la prise de courant ou mal branchée.
	Il y a une coupure de courant.
Le cycle de lavage ne démarre pas.	Le hublot n'est pas bien fermé.
	la touche ON/OFF ☹ n'a pas été enfoncée.
	La touche MARCHE/PAUSE > n'a pas été enfoncée.
	Le robinet de l'eau n'est pas ouvert.
	Un départ différé a été sélectionné.
Il n'y a pas d'arrivée d'eau.	Le tuyau d'arrivée de l'eau n'est pas raccordé au robinet.
	Le tuyau est plié.
	Le robinet de l'eau n'est pas ouvert.
	Il y a une coupure d'eau.
	La pression n'est pas suffisante.
	La touche MARCHE/PAUSE > n'a pas été enfoncée.
Le lave-linge prend l'eau et vidange continuellement.	Le tuyau de vidange n'est pas installé à une distance du sol comprise entre 65 et 100 cm.
	L'extrémité du tuyau de vidange est plongée dans l'eau.
	L'évacuation murale n'a pas d'évent.
	Si après ces vérifications, le problème persiste, fermer le robinet de l'eau, éteindre la machine et appeler le Service d'assistance. Si l'appartement est situé en étage dans un immeuble, il peut y avoir des phénomènes de siphonage qui font que le lave-linge prend et évacue l'eau continuellement. Pour supprimer cet inconvénient, on trouve dans le commerce des soupapes spéciales anti-siphonage.
Le lave-linge ne vidange pas et n'essore pas.	Le programme ne prévoit pas de vidange : pour certains programmes, il faut la faire partir manuellement.
	Le tuyau de vidange est plié.
	La conduite d'évacuation est bouchée.
Le lave-linge vibre beaucoup pendant l'essorage.	Le tambour n'a pas été débloqué comme il faut lors de l'installation de l'appareil.
	Le lave-linge n'est pas posé à plat.
	Le lave-linge est coincé entre des meubles et le mur.
Le lave-linge a des fuites.	Le tuyau d'arrivée de l'eau n'est pas bien vissé.
	Le tiroir à produits lessiviels est engorgé.
	Le tuyau de vidange n'est pas bien fixé.
Les icônes correspondant à la "Phase en cours" clignotent rapidement en même temps que le voyant ON/OFF.	Éteindre l'appareil et débrancher la fiche de la prise de courant, attendre 1 minute environ avant de rallumer. Si l'anomalie persiste, appeler le Service d'assistance.
Il y a un excès de mousse.	Le produit de lavage utilisé n'est pas une lessive spéciale machine (il faut qu'il y ait l'inscription « pour lave-linge », « main et machine », ou autre semblable).
	La quantité utilisée est excessive.



Vous pouvez télécharger les consignes de sécurité, la fiche produit et les données énergétiques en :

- Visitant notre site internet <http://docs.hotpoint.eu>
- Utilisant le Code QR
- Autrement, **contactez notre service Après-vente** (voir le numéro de téléphone dans le livret de garantie). Lorsque vous contactez notre Service Après-vente, veuillez indiquer les codes visibles sur la plaque signalétique de l'appareil.
- Pour obtenir des informations relatives à la réparation et à la maintenance, l'utilisateur est invité à visiter le site www.hotpoint.eu

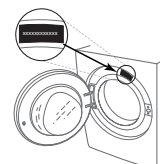

Il est possible de consulter les informations sur le modèle grâce au code QR figurant sur l'étiquette énergétique. L'étiquette inclut également l'identifiant du modèle à utiliser si vous consultez le portail de la base de données à l'adresse <https://eprel.ec.europa.eu>.