

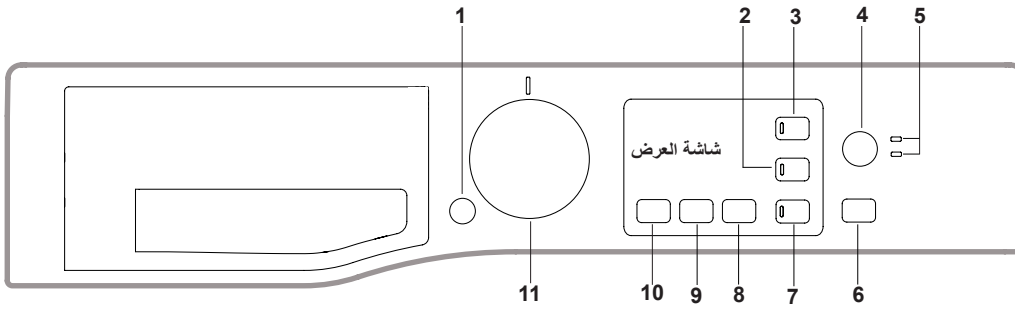

يجب قراءة دليل الصحة والسلامة بعناية قبل استخدام الجهاز.

قبل استخدام الغسالة، يجب فك مسامير النقل. لمعرفة مزيد من التعليمات التفصيلية حول كيفية فكها، يرجى الاطلاع على دليل التركيب.

لوحة التحكم



- زر تشغيل/إيقاف
- زر تخفيف فقط ومصباح مؤشره
- زر قفل المفاتيح ومصباح مؤشره
- زر EXTRA TOUCH
- مصابيح مؤشر EXTRA TOUCH
- زر بدء/إيقاف مؤقت ومصباح مؤشره
- زر تأخير البدء ومصباح مؤشره
- زر مستوى التخفيف
- زر العصر
- زر درجة الحرارة
- مقبض اختيار دورة الغسيل

جدول دورات الغسيل

المنظف الموصى به	مسحوق	المنظفات والإضافات		الحمولة القصوى للغسيل 9 كجم الحمولة القصوى للتخفيف 6 كجم مدخلات الطاقة في وضع إيقاف التشغيل 0.5 وات/في وضع التشغيل المستمر 8 وات									
		منعم الملابس	الغسيل	الحمولة القصوى للتخفيف (كجم)	المدة (ساعة: دقيقة)	الحمولة القصوى للغسيل (كجم)	الحد الأقصى لسرعة العصر (لفة/دقيقة)	درجة الحرارة		دورة الغسيل			
								الإعداد	المدى				
✓	-	○	●	1.0	**	1.0	1400	30 °م	30 °م	1	غسل و تخفيف XS سريع		
✓	-	○	●	3.0	**	3.0	1200	30 °م	30 °م	2	غسل و تخفيف مختلط		
✓	-	○	●	5.0	**	5.0	1400	60 °م	60 °م	3	غسل و تخفيف XL لحف / مناشف		
✓	✓	○	●	6.0	**	9.0	1400	60 °م	40 °م	4	قطن		
✓	✓	○	●	4.0	**	4.0	1200	60 °م	40 °م	5	اصطناعي		
✓	-	○	●	2.0	**	2.0	800	40 °م	40 °م	6	صوف		
✓	-	○	●	1.0	**	1.0	600 (***)	30 °م	30 °م	7	ناعم		
✓	✓	○	●	5.0	**	5.0	1400	60 °م	60 °م	8	مضاد للحساسية		
✓	-	○	●	6.0	**	9.0	1400	40 °م	40 °م	9	مزيل البقع		
-	-	-	-	-	**	2.0	-	-	-	10	بخار انعاش		
-	-	-	-	6.0	**	9.0	1400	-	-	11	دوران و تخفيف *		
-	-	○	-	6.0	**	9.0	1400	-	-	12	عصر و دوران		
✓	-	○	●	-	**	9.0	1400	20 °م	20 °م	13	غسل 20°		
✓	✓	○	●	6.0	✓	9.0	1400	60 °م	60 °م	14	قطن بيبي (1)		
✓	✓	○	●									✓	9.0
✓	✓	○	●	6.0	✓	9.0	1400	90 °م	60 °م	15	مكثف 90-60°		
✓	-	○	●	-	-	**	4.5	30 °م	30 °م	16	غسل سريع		

● الكمية المطلوبة ○ الكمية الاختيارية

درج توزيع المنظف

الحجيرة *

لا تضع منظفًا في هذه الحجيرة.

الحجيرة 1: منظف الغسيل (مسحوق أو سائل)

في حال استخدام منظف سائل، ينبغي استعمال الجزء البلاستيكي القابل للإزالة A (المرفق) لتحديد الكمية المناسبة.

في حال استخدام مسحوق غسيل، يرجى وضع الجزء البلاستيكي في الفتحة B.

الحجيرة 2: الإضافات (منعمات الملابس، وما إلى ذلك)

يجب ألا يتجاوز منعم الملابس مستوى "الحد الأقصى".

! استخدم مسحوق غسيل للملابس القطنية البيضاء، وللغسيل الأولي، وللغسيل في درجات حرارة تتجاوز 60 درجة مئوية. ! اتبع الإرشادات الموضحة على عبوة المنظف.

وصف المنتج

- الغطاء العلوي للغسالة
- درج توزيع المنظف
- لوحة التحكم
- المقبض
- الباب الزجاجي
- مضخة التصريف (خلف لوح القاعدة الواقي)
- لوح القاعدة الواقي (قابل للفك)
- أرجل قابلة للضبط (2)

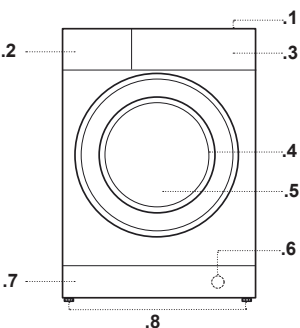
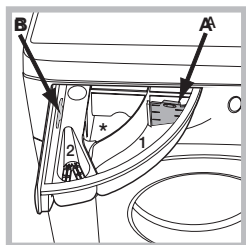

أحسبت مدة الدورة الموضحة على شاشة العرض أو الواردة في دليل التعليمات بصورة تقديرية بافتراض توافر ظروف العمل القياسية. وقد تختلف مدة الدورة الفعلية وفقًا لعدة عوامل، مثل: درجة حرارة الماء المتدفق ومقدار ضغطه، ودرجة الحرارة المحيطة، ومقدار المنظف، وكمية حمولة الملابس ونوعها، وتوازن توزيع حمولة الملابس داخل الغسالة، وأي خيارات أخرى محددة.

لكافة معاهد الاختبارات:

(1) قم بفحص دورة الغسيل بالأدعان للمنظف SASO 2885:2018: اضبط دورة الغسيل 14 على درجة حرارة 60 درجة مئوية للظن القياسي 60 درجة مئوية ودرجة حرارة 40 درجة مئوية للظن القياسي 40 درجة مئوية.

* عن طريق تحديد الدورة 11 واستثناء دورة العصر، ستقوم الغسالة-المجفف بالتصريف فقط.

** يمكن التحقق من مدة دورات الغسيل على شاشة العرض.

*** ستعرض شاشة العرض سرعة العصر المقترحة كقيمة افتراضية.

أي سايقلا SASO 2885:2018 تارود ولباناي بيل ريش

مرحلة	معلومات	ظن قياسي 60 درجة مئوية حمولة كاملة	ظن قياسي 60 درجة مئوية نصف حمولة	ظن قياسي 40 درجة مئوية نصف حمولة
مرحلة الغسيل	الرقم	1	1	1
	وقت البرنامج	100	100	150
	المياه (لتر)	15	15	21
	الرقم	2	2	2
مرحلة الشطف	الوقت (دقيقة) شطف 1	10	10	14
	شطف الماء (لتر) 1	18	20	15
	الوقت (دقيقة) شطف 2	11	11	14
	شطف الماء (لتر) 2	21	20	15
مرحلة العصر	الرقم	3	3	3
	الوقت (بالدقائق) العصر 1	5	5	5
	الوقت (بالدقائق) العصر 2	7	7	8
	الوقت (بالدقائق) العصر 3	20	20	30

دورات الغسيل



اتبع الإرشادات الموضحة بالرموز الموجودة على ملصقات العناية بالملابس. تشير القيمة الموضحة بالرمز إلى أقصى حد موصى به لدرجة الحرارة المناسبة لغسل الملابس.

غسل و تجفيف XS سريع

تغسل هذه الدورة وتجفف الملابس صغيرة الحجم أو التيشيرتات مختلفة الأقمشة والألوان بوزن يصل إلى 1 كجم دون انقطاع خلال 45 دقيقة. يوصى باستخدام منظف سائل للحصول على النتائج المثلى غسل و تجفيف مختلط

تستخدم هذه الدورة لغسل وتجفيف الملابس المصنوعة من أقمشة مختلطة (قطن وألياف اصطناعية) في أقل من 4 ساعات. ويمكن استخدام هذه الدورة لغسل وتجفيف الحمولات التي تصل إلى نصف قدرة الغسالة على التجفيف، ونوصي باستخدام منظف سائل. غسل و تجفيف XL لحف / مناشف

تناسب هذه الدورة غسل وتجفيف القطع القطنية الثقيلة مثل أغطية السرير والمناشف دون توقف، مع إمكانية تحميل الغسالة بكامل حمولتها، ونوصي باستخدام منظف سائل.

قطن

مناسبة لغسل المناشف والملابس الداخلية ومفارش المائدة ونحوها من القطع المصنوعة من الكتان المثين والقطن متوسطة الاتساح إلى شديدة الاتساح.

اصطناعي

دورة مخصصة للملابس المصنوعة من الألياف الاصطناعية (مثل البوليستر، والبولي أكرليك، والفيكوز، ونحوها). إذا كانت الأوساخ صعبة الإزالة، يمكن زيادة درجة الحرارة حتى 60 درجة مئوية، ويمكن أيضًا استخدام مسحوق غسيل.

الصوف - العناية بالصوف

دورة غسيل الصوف في هذه الغسالة معتمدة من شركة The Woolmark Company بالنسبة لغسيل المنتجات الصوفية التي يُمكن غسلها في الغسالة بشرط أن يُراعى عند غسل المنتجات الالتزام بالإرشادات الموضحة على ملصق الملابس والإرشادات الصادرة عن الشركة المصنعة لهذه الغسالة. رمز Woolmark علامة اعتماد في العديد من البلدان. (M2227) ناعم



مناسبة لغسل الملابس الرقيقة جدًا. للحصول على أفضل النتائج، يجب قلب الوجه الداخلي للملابس إلى الخارج واستخدام منظف سائل. عند إضافة خيار تجفيف محدد بزم، تُجرى دورة تجفيف رقيقة بشكل خاص في نهاية دورة الغسيل، وذلك بفضل التعامل المراعي لنوعية الملابس والتحكم اللام في درجة حرارة دفعات المياه. الفترات الموصى بها هي:

1 كجم من الملابس الاصطناعية --> 150 دقيقة

1 كجم من الملابس الاصطناعية والقطنية --> 180 دقيقة

1 كجم من الملابس القطنية --> 180 دقيقة

تعتمد درجة الجفاف على مقدار الحمولة وخامة الملابس.

مضاد للحساسية

دورة ملائمة لإزالة معظم المواد المسببة للحساسية، مثل: غبار الطلع، والعث، وشعر القطط أو الكلاب. مزيل البقع

يضمن هذا البرنامج إزالة البقع عند درجات حرارة منخفضة، ما يحافظ على الأقمشة والألوان. ويناسب هذا البرنامج الملابس شديدة الاتساح ذات الألوان المقاومة للغسيل. وعند تشغيل هذا البرنامج، يجب تجنب وضع ملابس مختلفة الألوان معًا. ونوصي باستخدام مسحوق غسيل. بخار انعاش

يعمل هذا البرنامج على تنظيف الملابس وإنعاشها بإزالة الروائح الكريهة وتنعيم الأنسجة، وهو مخصص للأنسجة الجافة وغير المتسخة.

ضع القطع الجافة فقط (غير المتسخة) وحدد برنامج «الإنعاش بالبخار». عند انتهاء الدورة، ستكون الملابس رطبة إلى حد ما؛ لذلك ننصحك بنشرها حتى تجف (2 كجم، 3 قطع تقريبًا).

يعمل برنامج «الإنعاش بالبخار» على تسهيل كي الملابس.

! تُحظر إضافة مواد ناعمة أو منظفات.

! لا يُنصح به مع الملابس المصنوعة من الصوف أو الحرير. الإنعاش بالبخار

دوران و تجفيف

تصغر حمولة الغسيل ثم تفرغ المياه. مناسبة للمنسوجات اللينة. إذا قمت باستثناء دورة العصر، فستقوم الغسالة بالتنظيف فقط.

عصر و دوران

تنظف الملابس ثم تعصرها. مناسبة للمنسوجات اللينة.

غسل 20°

لغسل الملابس القطنية قليلة الاتساح، عند درجة حرارة 20 درجة مئوية.

قطن بيبي

مناسب لغسل الملابس القطنية متوسطة الاتساح. عند 40 درجة مئوية و 60 درجة مئوية، تعتبر الدورة القياسية لغسل الملابس القطنية، والأكثر كفاءة من حيث إجمالي استهلاك المياه والكهرباء.

مكثف 60-90

للملابس البيضاء شديدة الاتساح والملابس ذات الألوان المقاومة للغسل.

غسل سريع

لغسل الملابس قليلة الاتساح في وقت قصير. غير مناسبة للملابس الصوفية أو الحريرية التي يجب غسلها يدويًا.

شاشة العرض

تفيد شاشة العرض عند برمجة الغسالة-المجفف، ويظهر عليها الكثير من المعلومات.

يعرض القسم A مدة مختلف دورات الغسيل المتوفرة، وبمجرد بدء الدورة، يبقى الوقت حتى نهاية هذه الأخيرة (سُطَّهر الشاشة المدة القصوى للدورة المختارة التي قد تنخفض بعد بضع دقائق؛ لأن المدة الفعلية تختلف فيما يتعلق بحمولة الغسيل والإعدادات المحددة)، وفي حال ضبط خيار تأخير البدء، سُطَّهر الشاشة الوقت الباقي لبدء دورة الغسيل التي حددت.

علاوة على ذلك، يتيح الضغط على زر المقصود رؤية القيم القصوى لدرجة الحرارة أو سرعة العصر أو نوع التجفيف فيما يخص البرنامج المحدد أو آخر البرامج المحددة؛ هذا في حال توافقها مع البرنامج المحدد.

تظهر "مراحل الغسيل" ذات الصلة والدورة المحددة و"مرحلة الغسيل" للدورة قيد التشغيل في القسم B:

الغسل الرئيسي

شطف

عصر/تصريف

التجفيف

يعرض القسم C بدءًا من جهة اليسار - الرموز الموافقة "درجة الحرارة" و"العصر" و"التجفيف". تشير أشرطة "درجة الحرارة" * إلى مستوى درجة الحرارة القصوى الذي يمكن اختياره للدورة المحددة.

تتغير أشرطة "العصر" إلى سرعة العصر القصوى التي يمكن اختيارها للدورة المحددة. يضيء رمز - أثناء ضبط إعدادات التجفيف.

مؤشر قفل الباب

عندما يضيء مؤشر قفل الباب، فهذا يعني أن الباب مقفل. لتجنب حدوث أي ضرر، يُرجى الانتظار حتى ينطفئ الرمز قبل محاولة فتح الباب.

لفتح الباب أثناء تشغيل الدورة، اضغط على زر بدء/إيقاف مؤقت >؛ وبعدما ينطفئ الرمز ، يمكنك فتح الباب.

الاستخدام لأول مرة

بمجرد تركيب الجهاز، وقبل استخدامه لأول مرة، شغل دورة غسل باستخدام المنظف ودون وضع قطع غسيل، بضبط دورة "التنظيف الذاتي".

الاستخدام اليومي

جهز الملابس المراد غسلها وفقًا للاقتراحات الواردة في فصل "النصائح والاقتراحات".

- اضغط على زر تشغيل/إيقاف >؛ وسيومض مصباح المؤشر المرتبط بوظيفة بدء/إيقاف مؤقت >>> ببطء.

- افتح الباب. ضع الملابس المراد غسلها، مع التأكد من عدم تجاوزها سعة الحمولة القصوى الموضحة في جدول دورات الغسيل.

- اسحب درج توزيع المنظف، وصب المنظف في الحجيرات الخاصة به على النحو الموصوف في فصل "درج توزيع المنظف".

- أغلق الباب.

- تعرض الشاشة تلقائيًا الحد الأقصى لقيم درجة الحرارة وسرعة العصر للدورة المحددة، أو آخر الإعدادات المستخدمة إذا كانت تتفق مع الدورة المحددة. عند الضغط على زر °C تنخفض درجة الحرارة تدريجيًا وصولاً إلى إعداد "OFF" الماء البارد. عند الضغط على زر @ تقل سرعة العصر تدريجيًا إلى أن تُسْتَنْتِي نهائيًا (OFF). ويؤدي الضغط على الأزرار ثانية إلى استعادة القيم القصوى المسموح بها للدورة المحددة.

- حدد دورة الغسيل المرغوبة.

- حدد الخيارات المرغوبة.

بدء الدورة

اضغط على زر بدء/إيقاف مؤقت >.

ستقبل الغسالة الباب (إضاءة الرمز) وستبدأ الحلة في الدوران؛ وسيفتح الباب (انطفاء الرمز) ثم يقفل مرة أخرى

(إضاءة الرمز) كمرحلة تحضير لكل دورة غسيل. صوت "الطققة" جزء من آلية قفل الباب. سيبدل الماء إلى الحلة، وتبدأ مرحلة الغسل بمجرد قفل الباب.

إيقاف دورة الغسيل مؤقتًا

لإيقاف تشغيل دورة الغسل مؤقتًا، اضغط على زر بدء/إيقاف مؤقت >>> مرة أخرى؛ وسيومض مصباح المؤشر. لاستئناف تشغيل دورة الغسيل من حيث توقفت، اضغط على الزر بدء/إيقاف مؤقت >>> مجددًا.

مؤقت >>> مجددًا.

مؤقت >>> مجددًا.

مؤقت >>> مجددًا.

مؤقت >>> مجددًا.

مؤقت >>> مجددًا.

مؤقت >>> مجددًا.

مؤقت >>> مجددًا.

مؤقت >>> مجددًا.

مؤقت >>> مجددًا.

مؤقت >>> مجددًا.

مؤقت >>> مجددًا.

مؤقت >>> مجددًا.

مؤقت >>> مجددًا.

مؤقت >>> مجددًا.

مؤقت >>> مجددًا.

مؤقت >>> مجددًا.

مؤقت >>> مجددًا.

مؤقت >>> مجددًا.

مؤقت >>> مجددًا.

مؤقت >>> مجددًا.

مؤقت >>> مجددًا.

مؤقت >>> مجددًا.

مؤقت >>> مجددًا.

مؤقت >>> مجددًا.

مؤقت >>> مجددًا.

مؤقت >>> مجددًا.

سيتأثر إلى ذلك بعرض كلمة "END" على الشاشة؛ وعندما ينطفئ الرمز ، يمكن حينئذ فتح الباب. افتح الباب، وأوقف تشغيل الغسالة. إذا لم تضغط على زر تشغيل/إيقاف >، فستتوقف الغسالة عن التشغيل تلقائيًا بعد 10 دقائق تقريبًا. أغلق صنبور المياه، وفرغ حمولة الغسالة. اترك الباب مفتوحًا للسماح بجفاف الحلة.

سيتأثر إلى ذلك بعرض كلمة "END" على الشاشة؛ وعندما ينطفئ الرمز ، يمكن حينئذ فتح الباب. افتح الباب، وأوقف تشغيل الغسالة. إذا لم تضغط على زر تشغيل/إيقاف >، فستتوقف الغسالة عن التشغيل تلقائيًا بعد 10 دقائق تقريبًا. أغلق صنبور المياه، وفرغ حمولة الغسالة. اترك الباب مفتوحًا للسماح بجفاف الحلة.

سيتأثر إلى ذلك بعرض كلمة "END" على الشاشة؛ وعندما ينطفئ الرمز ، يمكن حينئذ فتح الباب. افتح الباب، وأوقف تشغيل الغسالة. إذا لم تضغط على زر تشغيل/إيقاف >، فستتوقف الغسالة عن التشغيل تلقائيًا بعد 10 دقائق تقريبًا. أغلق صنبور المياه، وفرغ حمولة الغسالة. اترك الباب مفتوحًا للسماح بجفاف الحلة.

سيتأثر إلى ذلك بعرض كلمة "END" على الشاشة؛ وعندما ينطفئ الرمز ، يمكن حينئذ فتح الباب. افتح الباب، وأوقف تشغيل الغسالة. إذا لم تضغط على زر تشغيل/إيقاف >، فستتوقف الغسالة عن التشغيل تلقائيًا بعد 10 دقائق تقريبًا. أغلق صنبور المياه، وفرغ حمولة الغسالة. اترك الباب مفتوحًا للسماح بجفاف الحلة.

سيتأثر إلى ذلك بعرض كلمة "END" على الشاشة؛ وعندما ينطفئ الرمز ، يمكن حينئذ فتح الباب. افتح الباب، وأوقف تشغيل الغسالة. إذا لم تضغط على زر تشغيل/إيقاف >، فستتوقف الغسالة عن التشغيل تلقائيًا بعد 10 دقائق تقريبًا. أغلق صنبور المياه، وفرغ حمولة الغسالة. اترك الباب مفتوحًا للسماح بجفاف الحلة.

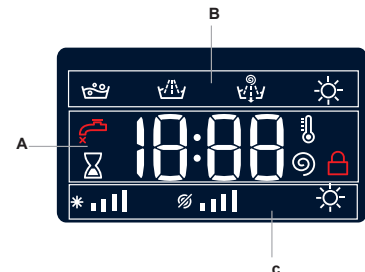

- إذا لم يكن الخيار المحدد متوافقاً مع دورة الغسيل المضبوطة، فإن مصباح المؤشر سيومض ولن يتم تنشيط الخيار.

تأخير البدء

لتعيين بداية متأخرة للدورة المحددة، اضغط عدة مرات على الزر المقابل حتى الوصول إلى فترة التأخير المطلوبة. لإلغاء إعداد تأخير البدء، اضغط على الزر حتى يظهر النص "OFF" على الشاشة.

درجة الحرارة

لكل دورة غسيل درجة حرارة محددة لها سلفاً. لتعديل درجة الحرارة، اضغط على الزر . ستظهر القيمة على الشاشة.

العصر

لكل دورة غسيل سرعة عصر محددة لها سلفاً. لتعديل سرعة العصر، اضغط على الزر .

إيقاف / لمسة إضافية

ثم بعد الضغط على الزر للمرة الأولى، يحسن خيار التعقيم بالبخار  من أداء الغسل عن طريق توليد بخار أثناء دورة الغسل للقضاء على 99.9% من الفيروسات والبكتيريا.

! قد تغطي الباب الزجاجي طبقة ضبابية ناتجة عن البخار المتولد أثناء تشغيل الغسالة.

بعد الضغط على الزر للمرة الثانية، يتم تحديد الخيار السريع  وسيتم تقليل مدة الدورة.

مستوى التجفيف

يضيف زر "مستوى التجفيف"  مرحلة تجفيف تبدأ تلقائياً في نهاية مرحلة الغسيل دون توقف. وسوف تختار الغسالة الحد الأقصى لمستوى التجفيف المتوافق مع دورة الغسيل المختارة. من الممكن تغيير إعدادات التجفيف بالضغط على الزر واختيار مستوى التجفيف أو وقت التجفيف المناسب للملابس:

- **الخزانة (A3):** مناسبة للملابس التي يمكن إعادتها إلى خزانة الملابس دون حاجة إلى كيبها.
- **الشماعة (A2):** مثالية للملابس التي لا تحتاج إلى تجفيف كامل.
- **الكبي (A1):** مناسب للملابس التي ستحتاج إلى الكبي بعد ذلك، وتعمل الرطوبة المتبقية على تليين التجاعيد بما يجعل إزالتها أسهل.

- **وقت التجفيف:** من 210 إلى 30 دقيقة.

! تُضاف مدة للتبريد دائماً في نهاية كل دورة تجفيف.

إذا كانت حمولة الملابس المطلوب غسلها وتجفيفها أكبر من الحد الأقصى لسعة التجفيف المحددة للغسالة، فاعسليها فقط.

وبعد ذلك، أخرج بعض القطع من الحلة حتى الوصول إلى الحد الأقصى لسعة التجفيف. ومن هذه المرحلة، اتبع التعليمات المبينة لدورة "تجفيف فقط".

تجفيف فقط





يُنصح لك زر "تجفيف فقط"  بدء دورة للتجفيف فقط.

حدد دورة الغسيل المتوافقة مع نوع الملابس التي ترغب في تجفيفها، ثم اضغط على زر  لتخطي مرحلة الغسيل وإجراء التجفيف فقط.

يُضبط مستوى التجفيف تلقائياً على الحد الأقصى المناسب للدورة المختارة. ومن الممكن تغييره بالضغط على زر التجفيف . اضغط بدء التشغيل. يحتوي "جدول دورات الغسيل" على الدورة المتوافقة

! تُضاف مدة للتبريد دائماً في نهاية كل دورة تجفيف.

مقل المفاتيح

لتفعيل قفل لوحة التحكم، اضغط مع الاستمرار على زر  لمدة ثانيتين تقريباً. عندما يضاء رمز  تكون لوحة التحكم مقفلة (باستثناء زر تشغيل/إيقاف ). ويمنع ذلك التعديلات العرضية لدورات الغسيل، خصوصاً عند وجود الأطفال في البيت. لإلغاء قفل لوحة التحكم، اضغط مع الاستمرار على زر  لمدة ثانيتين تقريباً.

النصائح والإقتراحات

أفضل الملابس المراد غسلها حسب ما يلي:

نوع القماش (قطن، ألياف مختلطة، ألياف اصطناعية، صوف، ملابس يجب غسلها يدوياً). اللون (أفضل الملابس الملونة عن البيضاء، واغسل الملابس الجديدة الملونة وحدها). الأنسجة الرقيقة (اجمع الأنسجة الرقيقة مثل الجوارب النايلون، والقطع ذات المشابك مثل حمالات الصدر وضعها في كيس قماشى).

أفرغ الجيوب:

يمكن أن تتسبب أشياء مثل العملات المعدنية أو القداحات في تلف الغسالة-المجفف والحلة. تحقق من جميع الجيوب.

اتبع التوصيات الخاصة بالكميات/الإضافات

لتحسين نتائج التنظيف، وتجنب الإصابة بالتهاب الجلد الناتج عن زيادة كمية المنظفات المتبقية. سيؤدي ذلك أيضاً إلى توفير المال بتجنب إهدار المنظف.

استخدم درجة حرارة منخفضة ومدة أطول

البرامج الأكثر كفاءة من حيث استهلاك الطاقة هي في العموم تلك التي تعمل عند درجة حرارة منخفضة ولمدة أطول.

انتبه لأوزان حمولة الغسيل

يجب تحميل الغسالة حتى السعة المحددة في "جدول دورات الغسيل" لتوفير المياه والطاقة.

الضوضاء والرطوبة المتبقية

تتأثر هذه الأشياء بسرعة العصر؛ إذ كلما ارتفعت سرعة العصر في مرحلة العصر، زادت الضوضاء وانخفضت الرطوبة المتبقية.

العناية والصيانة

قبل صيانة وتنظيف الغسالة-المجفف، يجب إيقاف تشغيلها وفصل مصادر الطاقة عنها. يحظر استخدام أي سائل قابلة للاشتعال لتنظيف الغسالة-المجفف. يوصى بتنظيف الغسالة-المجفف وصيانتها دورياً (4 مرات على الأقل في العام).

فصل مصادر الإمداد بالماء والكهرباء

أغلق صنبور الماء بعد كل غسلة. سيحد ذلك من تآكل النظام الهيدروليكي داخل الغسالة-المجفف، ويساعد على منع التسرب.

افصل الغسالة-المجفف من مصدر الكهرباء عند تنظيفها وأثناء إجراء أعمال الصيانة لها.

تنظيف الغسالة-المجفف

يمكن تنظيف الأجزاء الخارجية والمكونات المطاطية للجهاز باستخدام قطعة قماش نظيفة منقوعة في ماء محلول فاتر من الماء والصابون. يحظر استخدام أي مواد مذيبة أو كاشطة. تحتوي الغسالة-المجفف على دورة "للتنظيف الذاتي" لأجزائها الداخلية؛ ويجب تشغيلها دون وجود أي حمولة غسيل في الحلة.

لتحسين هذه الدورة، من الممكن استخدام إما منظف (10%) من الكمية المحددة للملابس طفيفة الاتساخ) وإما مواد التنظيف الإضافية الخاصة لتنظيف الغسالة. نوصي بإجراء دورة تنظيف بعد كل 40 دورة غسيل.

لبدء البرنامج اضغط على زر  لمدة 5 ثوان.

ستبدأ الدورة تلقائياً، وستستمر لمدة 70 دقيقة تقريباً. لإيقاف الدورة، اضغط على زر بدء/إيقاف مؤقت .

تنظيف درج توزيع المنظف

أخرج درج التوزيع برفعه وسحبه إلى الخارج. اغسله تحت الماء المتدفق، ويجب تكرار هذا الإجراء بانتظام.

العناية بالباب والحلة

اترك دائماً باب الغسالة مفتوحاً جزئياً لمنع تكوّن روائح كريهة.

تنظيف المضخة

زودت الغسالة-المجفف بمضخة ذاتية التنظيف لا تتطلب أي صيانة. لكن قد تسقط قطع صغيرة (مثل العملات المعدنية أو الأزرار) أحياناً في الحجرة الأولية الوقائية الموجودة في قاعدة المضخة.

! تأكد من انتهاء دورة الغسيل، وافصل الكهرباء عن الجهاز.

للوصول إلى الحجرة الأولية الوقائية:

1. فك لوح تغطية الجزء الأمامي للغسالة بإدخال مفك في منتصف اللوحة وعلى جانبيها واستخدامه كرافعة.
2. فك غطاء مضخة التصريف بتدويره في عكس اتجاه عقارب الساعة: من الطبيعي أن يتسرب بعض الماء حينئذٍ.
3. نظف جيداً من الداخل.
4. اربط الغطاء مجدداً.
5. أعد اللوحة إلى مكانها، مع التأكد من مواعمتها مع فتحات المشابك قبل دفع اللوحة باتجاه الجهاز.

التحقق من خرطوم إدخال الماء

تحقق من سلامة خرطوم إدخال الماء مرة كل سنة على الأقل. وفي حال وجود شق أو قطع فيه، يجب استبداله: قد يؤدي ضغط اندفاع المياه المرتفع أثناء دورات الغسيل إلى شق الخرطوم بصورة مفاجئة. ! يحظر استخدام الخرطوم المستخدمة سابقاً.

الملحقات

اتصل بخدمة الدعم الفني لدينا للتحقق من مدى توفر الملحقات التالية لطراز الغسالة-المجفف.

أداة الرص

يمكنك من خلال تلك الأداة تركيب جهاز تجفيف الملابس أعلى الغسالة-المجفف لتوفير مساحة، ولتسهيل عملية وضع الملابس في جهاز تجفيف الملابس وتفريغها منه.

النقل والمناولة

لا ترفع الغسالة-المجفف بجذب الجزء العلوي منها.

افصل الكهرباء عن الجهاز، وأغلق صنبور المياه. تأكد من إحكام إغلاق الباب ودرج توزيع المنظف. انزع خرطوم ملء المياه من صنبور المياه، ثم انزع خرطوم التصريف. أفرغ كل المياه المتبقية في الخرطومين، وثبّت خرطوم التصريف حتى لا يتلف أثناء النقل. اربط مسامير النقل كما كانت. كرر إجراءات فك مسامير النقل الواردة في "تعليمات التركيب"، ولكن بترتيب عكسي.

وضع العرض التوضيحي: لإلغاء تنشيط هذه الوظيفة، أوقف تشغيل الغسالة-المجفف. ثم اضغط مع الاستمرار على زر "بدء/إيقاف مؤقت" [▶] وفي خلال خمس ثوانٍ اضغط أيضًا على زر "تشغيل/إيقاف" [⏸] واستمر في الضغط على الزرين معًا لمدة ثانيتين.

استكشاف الأعطال وإصلاحها

قد تتعطل الغسالة-المجفف عن العمل في بعض الأحيان. وقبل الاتصال بخدمة الدعم الفني، يجب التأكد من صعوبة حل العطل بالاستعانة بالقائمة التالية.

الأعطال	الأسباب المحتملة/الحلول
لا تبدأ الغسالة-المجفف العمل.	لم يتم توصيل الجهاز بالمقبس توصيلًا صحيحًا أو كافيًا لتوصيل الكهرباء إليه. انقطاع الكهرباء عن المنزل.
دورة الغسيل لا تبدأ العمل.	باب الغسالة-المجفف غير مغلق جيدًا. لم يتم الضغط على زر تشغيل/إيقاف [⏸]. لم يتم الضغط على زر بدء/إيقاف مؤقت [▶]. صنبور المياه غير مفتوح. تعيين وقت لاحق لبدء التشغيل (تأخير البدء). عدم توصيل خرطوم إدخال المياه بالصنبور. انثناء الخرطوم.
لا تمتلئ الغسالة-المجفف بالمياه (يظهر رمز "H2O" على الشاشة).	صنبور المياه غير مفتوح. انقطاع المياه عن المنزل. ضغط المياه ضعيف جدًا. لم يتم الضغط على زر بدء/إيقاف مؤقت [▶]. ابتعاد خرطوم التصريف عن الأرض مسافة تتجاوز 65 أو 100 سم. انغمار طرف الخرطوم المفتوح بالمياه.
تمتلئ الغسالة بالمياه وتفرغها باستمرار.	نظام الصرف داخل الجدران غير مزود بأنابيب تهوية. إذا استمر العطل بعد تجربة تلك الحلول، فأغلق صنبور المياه، وأوقف تشغيل الجهاز، وتواصل مع خدمة الدعم الفني. إذا كان المنزل ضمن الأدوار العليا في أحد المباني، فربما تتعلق المشكلة هنا بالشفط الراجع؛ ما يؤدي إلى امتلاء الغسالة بالمياه وإفراغها باستمرار. تتوفر محابس مضادة للشفط في المتاجر، ويمكنها أن تساعد في منع حدوث هذا العطل.
لا تقوم الغسالة-المجفف بالتصريف أو العصر.	الدورة لا تتضمن التصريف: حيث إن هناك دورات معينة، يجب فيها تشغيل هذه الوظيفة يدويًا. انثناء خرطوم التصريف. انسداد مجرى التصريف.
اهتزاز الغسالة-المجفف بشدة أثناء دورة العصر.	لم يتم إلغاء قفل الحلة بشكل صحيح أثناء التركيب. تركيب الغسالة-المجفف في وضع غير مستو. انحشار الغسالة-المجفف بين الخزائن والجدار.
خروج تسريب من الغسالة-المجفف.	لم يتم ربط خرطوم المياه جيدًا بالصنبور. يوجد عائق يمنع قفل درج توزيع المنظف. لم يتم توصيل خرطوم التصريف بشكل صحيح.
وميض مصباح إشارة بدء/إيقاف مؤقت [▶] وميضًا سريعًا وظهور رمز خطأ على الشاشة (مثل: F-01 أو F-..).	أوقف تشغيل الغسالة، وانتظر لمدة دقيقة واحدة تقريبًا، ثم ابدأ في تشغيل الغسالة مجددًا. إذا استمر العطل، فتواصل مع خدمة الدعم الفني.
وجود الكثير من الرغوة.	عدم ملاءمة المنظف للغسالة (يجب أن تحمل عبوة المنظف عبارة "مناسب للغسالات-المجففات" أو "مناسبة للغسيل اليدوي والغسالات" أو ما شابه ذلك). استخدام كمية أكبر من اللازم من المنظف.
الغسالة-المجفف لا تجفف.	لم يتم توصيل الجهاز بالمقبس توصيلًا صحيحًا أو كافيًا لتوصيل الكهرباء إليه. انقطاع التيار الكهربائي. باب الغسالة غير مغلق جيدًا. تعيين مؤقت تأخير البدء. مستوى التجفيف في وضع إيقاف (OFF).

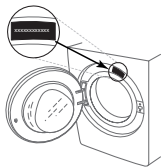

يمكن الاطلاع على السياسات والوثائق القياسية وطلب قطع الغيار ومعلومات إضافية عن المنتج من خلال:

زيارة موقعنا الإلكتروني <http://docs.aristonchannel.com> و parts-selfservice.whirlpool.com

- استخدام رمز الاستجابة السريعة (QR Code).
- أو بالاتصال بخدمة ما بعد البيع (تجد رقم الهاتف مدونًا في كتيب الضمان). عند الاتصال بخدمة ما بعد البيع، الرجاء ذكر الرموز الموجودة على لوحة تعريف المنتج الخاص بك.
- لمزيد من المعلومات الخاصة بالمستخدم عن الصيانة والإصلاح، تفضل بزيارة الموقع الإلكتروني: www.aristonchannel.com

يمكن استرجاع معلومات الطراز باستخدام رمز الاستجابة السريعة المذكور على ملصق الطاقة. يتضمن الملصق أيضًا معرّف الطراز الذي يمكن استخدامه لإرسال الاستفسارات إلى بوابة التسجيل على الرابط <https://eprel.ec.europa.eu>



اسم الصانع	Whirlpool Management EMEA S.r.l. - Via Carlo Pisacane n.1 - 20016 Pero (MI) - Italy
بلد الإنتاج	إيطاليا
نموذج الوصف	NDB 96 SS EX60HZ
الفولطية المقدر (V)	V 220/240
التردد المقدر (Hz)	Hz 60
الطاقة المقدر (W)	W 1850
الوزن الصافي (kg)	kg 66
السعة	من 1 إلى 9 كجم لبرنامج الغسيل من 1 إلى 6 كجم لبرنامج التجفيف
الطاقة السنوية استهلاك (kWh/year)	kWh/year, 156
الماء السنوي استهلاك (liters/year)	liters/year 11754
الأبعاد	العرض 59.5 سم الارتفاع 85 سم العمق 60,5 سم
وصل خرطوم تصريف الماء	قم بتوصيل خرطوم تصريف الماء، من دون ثنيه، بأنبوب تصريف أو بتصريف جداري على ارتفاع يتراوح بين 65 وحتى 100 سم عن الأرض؛ بدلاً من ذلك، ضع خرطوم التصريف على حافة حوض الغسيل أو حوض الاستحمام، من خلال ربط الدليل (الذي يمكن شراؤه من مركز المساعدة الفنية) بالصنوبر (انظر الشكل). على الطرف الحر من الخرطوم ألا يكون تحت الماء. ! نحن لا ننصح باستخدام إطلاات الخرطوم؛ إذا كان ذلك ضروريا جدا، فعلى الإطلاات أن تكون بنفس قطر الخرطوم الأصلي على ألا يتعدى طوله 150 سم.
التوصيلات الكهربائية	قبل توصيل الجهاز بمصدر الطاقة، تأكد من أن: • المقبس مؤرّض ويذعن لكل القوانين الواجب تطبيقها؛ • المقبس قادر على تحمل عبء الطاقة القسوى للجهاز، كما هو مبين في شريحة البيانات التقنية المثبتة على الماكينة؛ • الجهد الكهربائي لمصدر التيار في نطاق يتراوح بين القيم المشار إليها في لوحة البيانات الموجودة على الماكينة. • المقبس متوافق مع قابس الماكينة. إذا لم يكن الأمر كذلك، قم بتبديل المقبس أو القابس.
الوقاية العامة	• تم تصميم هذا الجهاز للاستخدام المنزلي فقط. • هذا الجهاز غير معد للاستخدام من قبل الأشخاص (بمن فيهم الأولاد) ذوي الإعاقات الجسدية، النفسية أو العقلية، أو ممن لديهم تجربة قليلة ومعرفة محدودة، إلا إذا تم إرشادهم أو تدريبهم فيما يتعلق باستخدام الجهاز، من قبل شخص مسؤول عن أمانهم. يجب مراقبة الأولاد للتأكد من أنهم لا يعبتون بالجهاز. • لا تلامس الماكينة وأنت حافي القدمين أو ببيدين ورجلين مبلتين أو رطبتين. • لا تقم بسحب كبل تزويد الطاقة عند فصل الجهاز عن مقبس شبكة الطاقة الكهربائية. امسك القابس واسحبه. • لا تفتح درج وعاء مواد التنظيف بينما تكون الماكينة قيد التشغيل. • لا تلامس ماء الصرف، حيث يمكن أن يكون بدرجة حرارة عالية جدا. • لا تدفع باب الفتحة بشدة: يمكن لذلك أن يتلف ميكانيكية قفل الأمان المصمم لمنع فتحه عن غير قصد. • إذا تعطل الجهاز، لا تحاول بأي حال من الأحوال، الوصول إلى الأجهزة الداخلية في محاولة لتصليحها بنفسك. • أبق الأطفال بعيدين عن الجهاز دائما أثناء عمله. • يمكن للباب أن يصبح ساخنا بعض الشيء خلال دورة الغسيل. • إذا كانت هناك حاجة لنقل الجهاز، نفذ العمل بمجموعة من شخصين أو ثلاثة أشخاص وتعاملوا معه بمنتهى الحذر. لا تحاول أبدا القيام بذلك لوحدهم، لأن الجهاز ثقيل جدا. • قبل إدخال الغسيل إلى ماكينة الغسيل، تأكد من أن البرميل فارغ. • يجب عدم تشغيل هذه الماكينة في بيئة غير مكيفة الهواء.
إفراغ المحتويات وتحديد المستوى	1. أخرج ماكينة الغسيل من رزمتها. 2. تأكد من أنه لم يلحق ضرر بماكينة الغسيل خلال عملية الشحن. إذا لحق بها ضرر، اتصل بالموزع ولا تنفذ أية عملية تركيب إضافية. 3. فك البراغي الـ 4 الواقية (المستخدمة خلال الشحن) ومطاط الماكينة مع حافظ المسافة الملائم الموجود في الجهة الخلفية من الجهاز (انظر الشكل). 4. أغلق الفتحات باستخدام الأغطية البلاستيكية المزودة. 5. أبق كل الأجزاء في مكان آمن: سوف تحتاجها مرة أخرى في حال تم نقل ماكينة الغسيل إلى موقع آخر. ! يجب عدم استخدام مواد التبيئة كالعاب للأولاد.

THANK YOU FOR PURCHASING A ARISTON PRODUCT.

To receive more comprehensive assistance, register the appliance on www.aristonchannel.com/register



Before using the appliance carefully read the Health and Safety guide.



Before using the machine, it is imperative that the transport bolts are removed. For more detailed instructions on how to remove them, see the Installation Guide.

CONTROL PANEL

1. ON/OFF button
2. DRY ONLY button and indicator light
3. KEY LOCK button and indicator light
4. EXTRA TOUCH button
5. EXTRA TOUCH indicator lights
6. START/PAUSE button and indicator light
7. DELAY button and indicator light
8. DRYING LEVEL button
9. SPIN button
10. TEMPERATURE button
11. WASH CYCLE SELECTOR KNOB

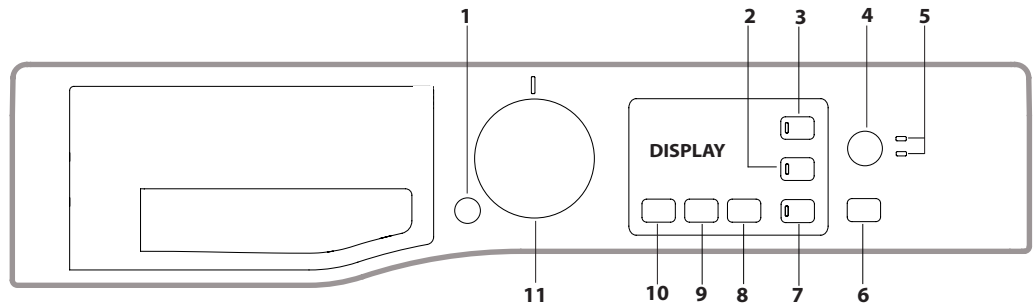

WASH CYCLE TABLE

Maximum washing load 9 kg. Maximum drying load 6 kg.
Power input in off mode 0.5 W / in left-on mode 8 W

Wash cycle	Temperature		Max. spin speed (rpm)	Max. load for washing (kg)	Duration (h : m)	Drying	Max. load for drying (kg)	Detergents and Additives		Recommended detergent	
	Setting	Range						Wash 1	Fabric softener 2	Powder	Liquid
1 Wash & Dry XS Rapid	30 °C	30 °C	1400	1.0	**	✓	1.0	●	○	-	✓
2 Wash & Dry Mixed	30 °C	☼- 30 °C	1200	3.0	**	✓	3.0	●	○	-	✓
3 Wash & Dry XL Bed & Bath	60 °C	☼- 60 °C	1400	5.0	**	✓	5.0	●	○	-	✓
4 Cotton	40 °C	☼- 60 °C	1400	9.0	**	✓	6.0	●	○	✓	✓
5 Synthetics	40 °C	☼- 60 °C	1200	4.0	**	✓	4.0	●	○	✓	✓
6 Wool	40 °C	☼- 40 °C	800	2.0	**	✓	2.0	●	○	-	✓
7 Delicates	30 °C	☼- 30 °C	600 (***)	1.0	**	✓	1.0	●	○	-	✓
8 Anti Allergy	60 °C	40 °C- 60 °C	1400	5.0	**	✓	5.0	●	○	✓	✓
9 Anti Stain	40 °C	☼- 40 °C	1400	9.0	**	✓	6.0	●	○	-	✓
10 Steam Refresh	-	-	-	2.0	**	-	-	-	-	-	-
11 Spin & Drain *	-	-	1400	9.0	**	✓	6.0	-	-	-	-
12 Rinse & Spin	-	-	1400	9.0	**	✓	6.0	-	○	-	-
13 Wash 20 °C	20 °C	☼- 20 °C	1400	9.0	**	-	-	●	○	-	✓
14 Eco Cotton (1)	60 °C	60 °C	1400	9.0	**	✓	6.0	●	○	✓	✓
		40 °C	1400	9.0	**	✓		●	○	✓	✓
15 Intense 60-90 °C	60 °C	☼- 90 °C	1400	9.0	**	✓	6.0	●	○	✓	✓
16 Rapid Wash	30 °C	☼- 30 °C	1200 (***)	4.5	**	-	-	●	○	-	✓

● Required dosage ○ Optional dosage

The cycle duration indicated on the display or instruction manual is an estimate based on standard conditions. The actual duration may vary in relation to several factors, such as the temperature and pressure of the incoming water, ambient temperature, amount of detergent, load quantity and type, load balancing and any additional options selected.

1) Test Programmes according to SASO 2885:2018: set wash cycle 14 with a temperature of 60 °C for Cotton Standard 60 °C and with a temperature of 40 °C for Cotton Standard 40 °C.

* By selecting the 11 cycle and excluding the spin cycle, the washer-dryer will drain only.

** The duration of the wash cycles can be checked on the display.

*** The display will show the suggested spin speed as default value.

Data referred to SASO 2885/2018 Standard cycles

Phase	Info	Standard Cotton 60 °C Full load	Standard Cotton 60 °C Half load	Standard Cotton 40 °C half load
Washing phase	Number	1	1	1
	Time (min)	100	100	150
	Water (L)	15	15	21
Rinse phase	Number	2	2	2
	Time (min) rinse 1	10	10	14
	Water (L) rinse 1	18	20	15
	Time (min) rinse 2	11	11	14
Spin phase	Number	3	3	3
	Time (min) spin 1	5	5	5
	Time (min) spin 2	7	7	8
	Time (min) spin 3	20	20	30

DETERGENT DISPENSER DRAWER

Compartment *:

Do not insert detergent in this compartment.
Compartment 1: Washing detergent (powder or liquid)

If liquid detergent is used, the removable plastic partition A (supplied) should be used for proper dosage. If powder detergent is used, place the partition into slot B.

Compartment 2: Additives (fabric softeners, etc.)

The fabric softener must not exceed the "MAX" level.

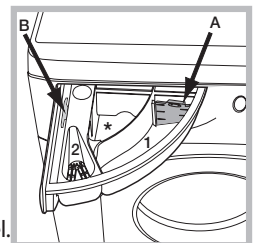

! Use powder detergent for white cotton garments, for pre-washing, and for washing at temperatures over 60 °C.
! Follow the instructions given on the detergent packaging.

PRODUCT DESCRIPTION

1. Top
2. Detergent dispenser drawer
3. Control panel
4. Handle
5. Porthole door
6. Drain pump (behind the plinth)
7. Plinth (removable)
8. Adjustable feet (2)

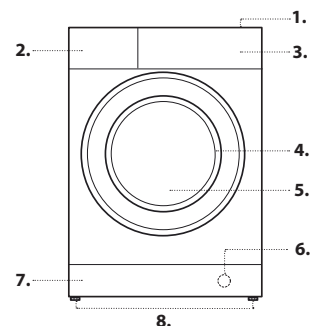

WASH CYCLES

Follow the instructions on the symbols of the garment's wash care label. The value indicated in the symbol is the maximum recommended temperature for washing the garment.



Wash & Dry XS Rapid

This cycle is to wash and dry without interruption small garments or T-shirts in different fabrics and colours up to 1kg in 45'. To achieve optimum results, use liquid detergent.

Wash & Dry Mixed

Use this cycle to wash and dry mixed garments (cotton and synthetics) in less than 4 hours. This cycle may be used to wash and dry loads of up to half of the machine drying capacity; we recommend the use of liquid detergent.

Wash & Dry XL Bed & Bath

This cycle is suitable for washing and drying without interruption cotton bulky items, like bed linens and towels, with the possibility to fully load the machine; we recommend using liquid detergent.

Cotton

Suitable for washing towels, underwear, table cloths, etc. made of resistant linen and cotton that are moderately to heavily soiled.

Synthetics

Specific for synthetic items (e.g. polyester, polyacrylic, viscose, etc.). If the dirt is difficult to remove, the temperature can be increased up to 60° and powder detergent can be used too.

Wool - Wool Care

The wool wash cycle of this machine has been approved by The Woolmark Company for the washing of machine washable wool products provided that the products are washed according to the instructions on the garment label and those issued by the manufacturer of this washing machine. The Woolmark symbol is a Certification mark in many countries. (M2227)



Delicates

For washing very delicate garments. For best results, turn the garments inside out and use liquid detergent. If a time-based drying option is added, a particularly delicate drying cycle is performed at the end of the wash cycle, thanks to light handling and appropriate temperature control of the water jet. The recommended durations are:

1 kg of synthetic garments --> 150 min

1 kg of synthetic and cotton garments --> 180 min

1 kg of cotton garments --> 180 min

The degree of dryness depends on the load and fabric composition.

Anti Allergy

Suitable for removing major allergens such as pollen, mites and cat or dog hair.

Anti Stain

This program ensures stain removal at low temperatures, preserving fabrics and colours. It is suitable to heavily-soiled garments with resistant colours. When running the program, do not mix garments of different colours. We recommend the use of powder detergent.

Steam Refresh

The garments will be damp once the cycle is completed, so we recommend hanging them to dry (2 kg, roughly 3 items). This programme refreshes garments by removing bad odours and relaxing the fibres and it is meant for dry, unsoiled items. Insert dry items only (that are not dirty) and select programme "Steam Refresh". The "Steam Refresh" programme makes ironing easier.

! Do not add softeners or detergents.

! Not recommended for wool or silk garment

Spin & Drain

Spins the load then empties the water. For resilient garments. If you exclude the spin cycle, the machine will drain only.

Rinse & Spin

Rinses and then spins. For resilient garments.

Wash 20°C

For washing lightly soiled cotton garments, at a temperature of 20°C.

Eco Cotton

Suitable for washing moderately soiled cotton garments. At 40°C and 60°C it is the standard cycle for washing cotton garments, and is the most efficient in terms of combined water and electricity consumption.

Intense 60-90°C

For heavily soiled whites and resistant colours.

Rapid Wash

For washing lightly soiled garments in a short time. Not suitable for wool, silk and garments to be washed by hand.

DISPLAY

The display is useful when programming the washer-dryer and provides plenty of information.

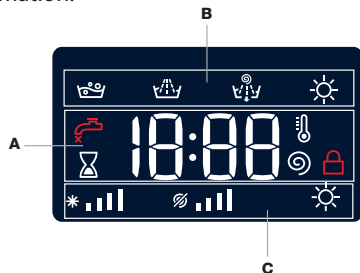

Section **A** displays the duration of the various available wash cycles and, once the cycle starts, the time remaining to the latter's end (the display will show the maximum duration of the selected cycle which may decrease after a few minutes, as the actual duration varies in relation to the laundry

load and the chosen settings); if the Delay option was set, the display will show the time remaining to the start of the selected wash cycle. Moreover, pressing the relative button allows for visualising the maximum values for the temperature, spin speed or type of drying relative to the selected programme or the most recently selected ones, if compatible with the selected programme.

The "washing phases" relative to the selected cycle and the "washing phase" of the running cycle appear in section **B**:

- Main Wash
- Rinse
- Spin/Drain
- Drying

Section **C** displays – starting from the left – the icons corresponding to "temperature", "spin" and "drying".

The "temperature" bars * ||| indicate the maximum temperature level that can be selected for the chosen cycle.

The "spin" bars ∞ ||| indicate the maximum spin speed that can be selected for the chosen cycle.

The ☀-symbol lights up while the drying settings are being adjusted.

LOCKED DOOR INDICATOR

When lit, the symbol indicates that the door is locked. To prevent any damage, wait until the symbol turns off before attempting to open the door.

To open the door while a cycle is in progress, press the START/PAUSE button >|||; if the symbol is off, the door can be opened.

FIRST-TIME USE

Once the appliance has been installed, and before it is used for the first time, run a wash cycle with detergent and no laundry, by setting the "Auto-Clean" cycle.

DAILY USE

Prepare the laundry by following the suggestions appearing under the "TIPS AND SUGGESTIONS" section.

- Press the ON/OFF button ; the indicator light relative to START/PAUSE >||| will flash slowly.

- Open the door. Load the laundry while making sure not to exceed the maximum load quantity indicated in the wash cycle table.

- Pull out the detergent dispenser drawer and pour the detergent into the relevant compartments, as described in the "DETERGENT DISPENSER DRAWER" section.

- Close the door.

- The machine automatically displays the maximum temperature and spin speed values for the selected cycle, or the most recently used settings if they are compatible with the selected cycle. Pressing the °C button gradually reduces the temperature down to the cold wash "OFF" setting. Pressing the ∞ button gradually reduces the spin speed until it is completely excluded ("OFF" setting). Pressing the buttons further restores the maximum allowed values for the selected cycle.

- Select the desired wash cycle.

- Select the desired options.

STARTING CYCLE

Press the START/PAUSE >||| button.

The machine will lock the door (symbol on) and the drum will start to rotate; the door will be unlocked (symbol off) and then locked again (symbol on) as preparation phase of each washing cycle. The "Clicking" noise is part of the door locking mechanism. Water will enter the drum and start the washing phase once the door is locked.

PAUSING A CYCLE

To pause the wash cycle, press the START/PAUSE >||| button again; the indicator light will flash. To start the wash cycle from the point at which it was interrupted, press the START/PAUSE >||| button again.

OPENING THE DOOR, IF NECESSARY

Once a cycle starts, the symbol turns on to signal that the door cannot be opened. While a wash cycle is running, the door remains locked. To open the door while a cycle is under way, for example, to add or remove garments, press the START/PAUSE >||| button to pause the cycle; the indicator light will flash. If the symbol is not lit, the door may be opened. Press the START/PAUSE >||| button again to continue the cycle.

CHANGING A RUNNING WASH CYCLE

To change a wash cycle while it is in progress, pause the washer-dryer using the START/PAUSE >||| button (the relative indicator light will flash), then select the desired cycle and press the START/PAUSE >||| button again.

! To cancel a cycle that has already begun, press and hold the ON/OFF button. The cycle will be stopped and the machine will switch off.

AT THE END OF THE WASH CYCLE

This will be indicated by the word "END" on the display; when the symbol switches off, the door may be opened. Open the door and switch off the machine. If you do not press ON/OFF button, the washing machine will switch off automatically after about a 10 minutes. Close the water tap and unload the washing machine. Leave the door ajar to allow the drum to dry.

OPTIONS

- If the selected option is not compatible with the set wash cycle, the indicator light will flash and the option will not be activated.

Delay

To set a delayed start for the selected cycle, press the corresponding button repeatedly until the required delay period has been reached. To remove the delayed start setting, press the button until the text "OFF" appears on the display.

Temperature

Each wash cycle has a pre-defined temperature. To modify the temperature, press the  button. The value will appear on the display.

Spin

Each wash cycle has a pre-defined spin speed. To modify the spin speed, press the  button. The value will appear on the display.

Extra Touch

After pushing the button for the 1st time, option "Steam Hygiene"  enhances washing performance by generating steam during the wash cycle to remove up to 99.9% of viruses and bacteria.

! The steam generated during the operation of the washing machine may cause the porthole door to become hazy.

After pushing the button for the 2nd time, option "Rapid Option"  is selected and the cycle duration will be reduced.

Drying Level

The "Drying Level"  button adds a drying phase that will start automatically at the end of the washing phase, without interruption. The machine will select the maximum drying level which is compatible with the chosen wash cycle. It is possible to change the drying setting by pressing the button and choosing the desired laundry dryness level or drying time:

- **Cupboard (A3)**: suitable for laundry which can be put back in a cupboard without being ironed.

- **Hanger (A2)**: ideal for clothes which do not need to be dried fully.

- **Iron (A1)**: suitable for clothes which will need ironing afterwards; the remaining dampness softens creases, making them easier to remove.



- *Drying time*: from **210** to **30** minutes.

! A cooling down period is always added to the end of each drying cycle.

If your laundry load to be washed and dried is bigger than the maximum stated drying capacity of the machine, perform only the washing.

Then unload some garments from the drum, until the maximum drying capacity is reached. At this point, follow the instructions provided for a "Dry Only" cycle.





Dry Only

The "Dry Only"  button allows you to start a drying-only cycle. Select the wash cycle compatible with the type of garments you wish to dry, then press the button  to skip the washing phase and perform only the drying.

The drying level is automatically set at the maximum for the selected cycle. It is possible to change it by pressing the drying button . Press start. Compatible cycles listed in the "wash cycle table"

! A cooling down period is always added to the end of each drying cycle.

KEY LOCK

To activate the control panel lock, press and hold the  button for approximately 2 seconds. When the  symbol is lit, the control panel is locked (except for the ON/OFF  button). This will prevent accidental modifications to wash cycles, especially when children are at home. To deactivate the control panel lock, press and hold the  button for approximately 2 seconds.

TIPS AND SUGGESTIONS

Divide the laundry according to:

Type of fabric (cotton, mixed fibres, synthetics, wool, garments to be hand-washed). Colour (separate coloured garments from whites, wash new coloured garments separately). Delicates (small garments – such as nylon stockings – and items with hooks – such as bras: insert them in a fabric bag).

Empty the pockets:

Objects such as coins or lighters can damage the washer-dryer and the drum. Check all pockets.

Follow the dosage recommendation / additives

To optimise cleaning results, and avoid skin irritation from excess detergent residue. Also saving money, by avoiding wasting detergent.

Use low temperature and longer duration

The most efficient programmes in terms of energy consumption are generally those that perform at lower temperatures and longer duration.

Observe the load sizes

Load your washing machine up to the capacity indicated in the "Wash Cycle Table" table to save water and energy.

Noise and remaining moisture content

They are influenced by the spinning speed: the higher the spinning speed in the spinning phase, the higher the noise and the lower the remaining moisture content.

CARE AND MAINTENANCE

Before performing cleaning and maintenance, switch the washer-dryer off and disconnect it from the mains power. Do not use flammable liquids to clean the washer-dryer. Clean and maintain your washer-dryer periodically (at least 4 times per year).

Cutting off the water and electricity supplies

Close the water tap after every wash. This will limit wear on the hydraulic system inside the washer-dryer and help to prevent leaks.

Unplug the washer-dryer when cleaning it and during all maintenance work.

Cleaning the washer-dryer

The outer parts and rubber components of the appliance can be cleaned using a soft cloth soaked in lukewarm soapy water. Do not use solvents or abrasives.

The washer-dryer has a "Auto-Clean" cycle for its internal parts; it must be run without any load in the drum.

To optimise this cycle, it is possible to use either detergent (10% of the quantity specified for lightly soiled garments) or special additives to clean the washer-dryer. We recommend running a cleaning cycle every 40 wash cycles.

To start the programme press button  for 5 seconds.

The cycle will start automatically and will run for about 70 minutes. To stop the cycle, press the START/PAUSE  button.

Cleaning the detergent dispenser drawer

Remove the dispenser drawer by lifting and pulling it outwards. Wash it under running water; this procedure should be effected regularly.

Caring for the door and drum

Always leave the porthole door ajar in order to prevent unpleasant odours from forming.

Cleaning the pump

The washer-dryer is fitted with a self-cleaning pump that does not require any maintenance. Small items (such as coins or buttons) may sometimes fall into the protective pre-chamber situated at the base of the pump.

! Make sure that the wash cycle has ended and unplug the appliance.

To access the pre-chamber:

1. remove the covering panel on the front side of the machine by inserting a screwdriver in the centre and sides of the panel and using it as a lever;
2. loosen the drainage pump cover by turning it anti-clockwise: it is normal for some water to leak out;
3. clean the inside thoroughly;
4. screw the cover back on;
5. put the panel back in place, making sure the hooks slot in place before pushing the panel onto the appliance.

Checking the water inlet hose

Check the water inlet hose at least once a year. If it is cracked or broken, it must be replaced: during wash cycles, the high pressure of the water could suddenly split the hose open.

! Never use hoses that have already been used.

ACCESSORIES

Contact our Technical Assistance Service to check whether the following accessories are available for this washer-dryer model.

Stacking kit

With this accessory you can secure the tumble dryer to the upper part of your washer-dryer to save space and facilitate loading and unloading of the tumble dryer.

TRANSPORT AND HANDLING





Do not lift the washer-dryer by gripping it from the upper section.

Unplug the appliance and close the water tap. Check that the door and detergent dispenser drawer are tightly closed. Detach the filling hose from the water tap then detach the drain hose. Empty all the water remaining in the hoses and secure the latter so that they do not get damaged during transport. Apply the transport bolts back on. Repeat, in reverse order, the transport bolt removal procedure described in the "Installation instructions".

DEMO MODE: to deactivate this function, switch the washer-dryer OFF. Then press and hold "START/PAUSE"  button, within 5 seconds press also "ON/OFF"  button and hold both buttons for 2 seconds.

TROUBLESHOOTING

Your washer-dryer could occasionally fail to work. Before contacting the Technical Assistance Service, make sure that the problem cannot be easily solved using the following list.

Anomalies	Possible causes / Solution
The washer-dryer does not start.	The appliance is not plugged into the socket fully, or not enough to make contact. There is no power in the house.
The wash cycle does not start.	The washer-dryer door is not closed properly. The ON/OFF  button has not been pressed. The START/PAUSE  button has not been pressed. The water tap has not been opened. A delay has been set for the start time.
The washer-dryer does not fill with water ("H2O" appears on the display).	The water inlet hose is not connected to the tap. The hose is bent. The water tap has not been opened. There is no water supply in the house. The pressure is too low. The START/PAUSE  button has not been pressed.
The washer-dryer continuously loads and unloads water.	The drain hose is not fitted between 65 and 100 cm from the floor. The free end of the hose is immersed in water. The wall drainage system is not fitted with a breather pipe. If the problem persists even after these checks, turn off the water tap, switch the appliance off and contact the Technical Assistance Service. If the home is on one of the upper floors of a building, there may be problems relating to back-siphonage, causing the washer-dryer to fill with water and drain continuously. Special anti-siphon valves are available in shops and help to prevent this inconvenience.
The washer-dryer does not drain or spin.	The cycle does not include drainage: with certain cycles it must be started manually. The drain hose is bent. The drainage duct is clogged.
The washer-dryer vibrates a lot during the spin cycle.	The drum was not unlocked correctly during installation. The washer-dryer is not level. The washer-dryer is tucked between furniture cabinets and the wall.
The washer-dryer leaks.	The water inlet hose is not screwed on properly. The detergent dispenser drawer is obstructed. The drain hose is not properly attached.
The START/PAUSE  indicator light flash rapidly and an error code appears on the display (e.g.: F-01, F-..).	Switch off the machine and unplug it, wait for approximately 1 minute and then switch it back on again. If the problem persists, contact the Technical Assistance Service.
There is too much foam.	The detergent is not suitable for machine washing (it should display the text "for washer-dryers" or "hand and machine wash", or the like). Too much detergent was used.
The washer-dryer does not dry.	The appliance is not plugged into the socket, or not enough to make contact. There has been a power failure. The appliance door is not shut properly. A Delay Timer has been set. DRYING LEVEL is in the OFF position.

Policies, standard documentation, ordering of spare parts and additional product information can be found by:

Visiting our website <http://docs.aristonchannel.com> and parts-selfservice.whirlpool.com

- Using the QR code.
- Alternatively, **contact our After-sales Service** (See phone number in the warranty booklet). When contacting our After-sales Service, please state the codes provided on your product's identification plate.
- For User's Repair & Maintenance Information visit www.aristonchannel.com

The model information can be retrieved using the QR-Code reported in the energy label. The label also includes the model identifier that can be used to consult the portal of the registry at <https://eprel.ec.europa.eu>

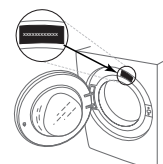

Manufacturer's name	Whirlpool Management EMEA S.r.l. - Via Carlo Pisacane n.1 - 20016 Pero (MI) - Italy
Description model	NDB 96 SS EX60HZ
Country of production	Italy
Rated Voltage (V)	220/240 V
Rated Frequency (Hz)	60 Hz
Rated Power (W)	1850 W
Net Weight (kg)	66 kg
Rated Capacity (kg)	from 1 to 9 kg for the wash programmes from 1 to 6 kg for the drying programmes
Annual Energy Consumption (kWh/year)	156 kWh/year
Annual Water Consumption (liters/year)	11754 liters/year
Dimensions	width 59.5 cm height 85 cm depth 60.5 cm
Connecting the drain hose	<p>Connect the drain hose, without bending it, to a drain duct or a wall drain situated between 65 and 100 cm from the floor.</p> <p>Alternatively, place the drain hose over the edge of a washbasin or bathtub, by fastening the guide  (which can be purchased at the technical assistance centre) to the tap. The free end of the hose should not be underwater.</p> <p>! We advise against the use of hose extensions; if it is absolutely necessary, the extension must have the same diameter as the original hose and must not exceed 150 cm in length.</p>
Electrical connections	<p>Before plugging the appliance into the mains socket, make sure that:</p> <ul style="list-style-type: none"> • the socket is earthed and in compliance with the applicable law; • the socket is able to sustain the appliance's maximum power load indicated on the Technical Data Plate fixed on the machine; • the supply voltage is included within the values indicated on the Technical Data Plate fixed on the machine. • the socket is compatible with the washing machine's plug. If this is not the case, replace the socket or the plug.
General safety	<ul style="list-style-type: none"> • This appliance was designed for domestic use only. • This appliance can be used by children aged from 8 years and above and persons with reduced physical, sensory or mental capabilities or lack of experience and knowledge if they have been given supervision or instruction concerning use of the appliance in a safe way and understand the hazards involved. Children shall not play with the appliance. Cleaning and user maintenance shall not be made by children without supervision. • Do not touch the machine when barefoot or with wet or damp hands or feet. • Do not pull on the power supply cable when unplugging the appliance from the electricity socket. Hold the plug and pull. • Do not open the detergent dispenser drawer while the machine is in operation. • Do not touch the drained water as it may reach extremely high temperatures. • Never force the porthole door. This could damage the safety lock mechanism designed to prevent accidental opening. • If the appliance breaks down, do not under any circumstances access the internal mechanisms in an attempt to repair it yourself. • Always keep children well away from the appliance while it is operating. • The door can become quite hot during the wash cycle. • If the appliance has to be moved, work in a group of two or three people and handle it with the utmost care. Never try to do this alone, because the appliance is very heavy. • Before loading laundry into the washing machine, make sure the drum is empty. • This machine must not be operated in a non air-conditioned environment.
Unpacking and levelling	<ol style="list-style-type: none"> 1. Remove the washing machine from its packaging. 2. Make sure that the washing machine has not been damaged during the transportation process. If it has been damaged, contact the retailer and do not proceed any further with the installation process. 3. Remove the 4 protective screws (used during transportation) and the rubber washer with the corresponding spacer, located on the rear part of the appliance. 4. Close off the holes using the plastic plugs provided. 5. Keep all the parts in a safe place: you will need them again if the washing machine needs to be moved to another location. <p>! Packaging materials should not be used as toys for children.</p>

