

DZIĘKUJEMY ZA ZAKUP PRODUKTU HOTPOINT.

W celu uzyskania pełniejszej pomocy technicznej, należy zarejestrować urządzenie na www.hotpoint.eu/register

PANEL STEROWANIA "TOUCH CONTROL"

1. Przycisk z kontrolką ON/OFF
2. Pokrętko PROGRAMÓW
3. Przyciski M1-M2-M3
4. Przycisk TEMPERATURY
5. Przycisk WIROWANIE
6. Kontrolka GREEN
7. Przycisk z kontrolką START/PAUSE
8. Ikony FAZY PRANIA
9. Przycisk Z KONTROLKĄ BLOKADA PRZYCISKÓW
10. Kontrolka LOCK
11. Przycisk OPÓŹNIONE URUCHOMIENIE
12. Przyciski OPCJI

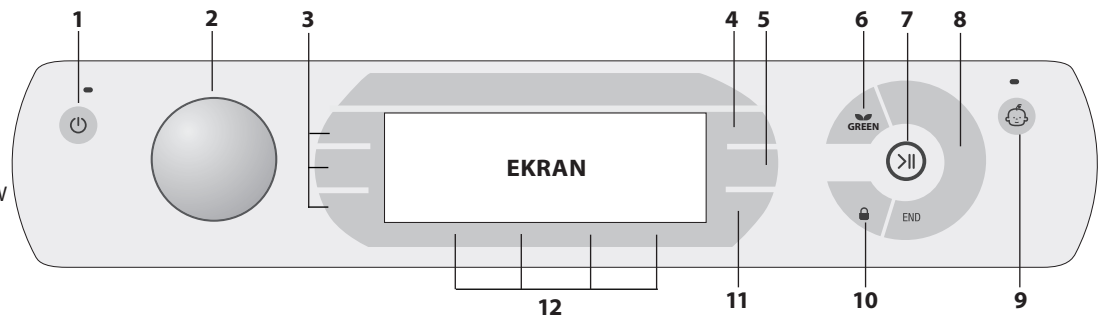

Przed użyciem urządzenia należy uważnie przeczytać instrukcje bezpieczeństwa.

Przed rozpoczęciem użytkowania pralki należy usunąć śruby blokujące. Szczegółowe wskazówki dotyczące sposobu ich usuwania można znaleźć w Instrukcji instalacji.

TABELA PROGRAMÓW

Program	Temperatura		Maksymalna prędkość wirowania (obrotów)	Wsad maksymalny (kg)	Czas trwania (h : m)	Środki piorące i Dodatki			Zalecany środek piorący		Pozostała wilgoć % (***)	Zużycie energii (kWh)	Całkowita objętość wody w litrach	Temperatura prania °C
	Ustawienia	Zakres				Pranie wstępne	Pranie	Środek zmiękczający	Proszek	Płyn				
						1	2	☼						
Mix 30'	30°C	☼ - 30°C	1200 (****)	3.0	0:30	-	●	○	-	✓	73	0.19	31	27
Eco 40-60	40°C	40°C	1151	7.0	3:28	-	●	○	✓	✓	53.45	0.92	50	37
			1151	3.5	2:40	-	●	○	✓	✓	53.45	0.60	41	33
			1151	2.0	2:30	-	●	○	✓	✓	53.45	0.45	39	30
20°C	20°C	☼ - 20°C	1200	7.0	1:50	-	●	○	-	✓	52	0.16	64	22
Bawełna (2)	40°C	☼ - 60°C	1200	7.0	3:50	-	●	○	✓	✓	50	0.98	75	45
Syntetyczne Odporne (3)	40°C	☼ - 60°C	1200	3.5	2:55	○	●	○	✓	✓	35	0.86	60	43
Białe	60°C	☼ - 90°C	1200	7.0	2:30	○	●	○	✓	✓	52.1	1.36	74,8	55
Kolorowe	40°C	☼ - 40°C	1200	7.0	**	-	●	○	-	✓	-	-	-	-
Ciemne	30°C	☼ - 30°C	800	4.0	**	-	●	○	-	✓	-	-	-	-
Koszule	40°C	☼ - 40°C	1200 (****)	2.0	**	-	●	○	-	✓	-	-	-	-
Do Puchu	30°C	☼ - 30°C	1000	2.0	**	-	●	○	-	✓	-	-	-	-
Bed&Bath	60°C	☼ - 60°C	1200	7.0	**	○	●	○	✓	✓	-	-	-	-
Płukanie	-	-	1200	7.0	**	-	-	○	-	-	-	-	-	-
Wirowanie i Wypompowanie *	-	-	1200	7.0	**	-	-	-	-	-	-	-	-	-
Antyalergiczne Plus	60°C	40°C - 60°C	1200	4.0	**	-	●	○	-	✓	-	-	-	-
Delikatne	30°C	☼ - 30°C	600 (****)	1.0	**	-	●	○	-	✓	-	-	-	-
Wełna	40°C	☼ - 40°C	800	1.5	**	-	●	○	-	✓	-	-	-	-

● Dozowanie wymagane ○ Dozowanie opcjonalne

Parametry te mogą się różnić podczas prania w domu, ze względu na zmieniającą się temperaturę pobieranej wody, ciśnienie wody itd. Przybliżony czas trwania programu odnosi się do ustawień domyślnych programów, bez wybierania opcji. Podane wartości dla programów innych niż Eco 40-60 mają charakter jedynie orientacyjny.

Uwaga: po około 10 minutach od START, urządzenie na podstawie wsadu obliczy i pokaże czas pozostały do zakończenia programu.

Eco 1)40-60 - Cykl prania próbnego zgodny z rozporządzeniem UE Ecodesign 2019/2014.

To najwydajniejszy pod względem zużycia wody i energii program do prania normalnie zabrudzonych rzeczy z bawełny.

Uwaga: wartości wirowania pokazane na wyświetlaczu mogą się nieznacznie różnić od wartości podanych w tabeli.

Dla wszystkich instytutów badawczych:

2) Długi cykl tkanin bawełnianych: ustaw c cykl prania z temperaturą 40°C.

3) Długi cykl tkanin syntetycznych: ustaw cykl prania z temperaturą 40°C.

* Wybór cyklu i bez cyklu wirowania spowoduje, że pralka będzie tylko opróżniana z wody.

** Czas trwania cykli prania można sprawdzić na wyświetlaczu.

*** Po zakończeniu programu i wirowania z maksymalną prędkością, z ustawieniem domyślnym.

**** Wyświetlacz pokaże sugerowaną prędkość wirowania jako wartość domyślną.

SZUFLADKA NA ŚRODKI PIORĄCE

Przegródka 1: Środek piorący do prania wstępnego (w proszku)

Przegródka 2: Środek piorący do prania zasadniczego (w proszku lub w płynie)

W razie użycia środka piorącego w płynie zaleca się użycie dołączonej ścianki działowej A w celu prawidłowego dozowania.

W razie użycia środka piorącego w proszku należy umieścić ściankę działową w otworze B.

Przegródka ☼: Środki dodatkowe (zmiękczające, itp.)

Zaleca się nigdy nie przekraczać maksymalnego poziomu podanego na siatce i rozcieńczać skoncentrowane środki zmiękczające.

! Piorące w proszku należy stosować do tkanin z białej bawełny i do prania wstępnego oraz do prania w temperaturze przekraczającej 60°C. Środki ! Należy stosować się do zaleceń podanych na opakowaniu środka piorącego. ! W celu wyjęcia szufladki nacisnąć dźwignię C i pociągnąć ją na zewnątrz.

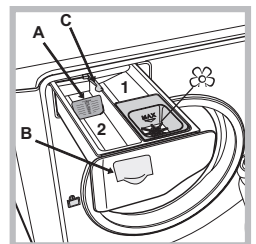

OPIS PRODUKTU

1. Błat
2. Szufladka na środki piorące (Znajduje się wewnątrz maszyny, aby uzyskać do niej dostęp należy otworzyć drzwiczki)
3. Panel sterowania
4. Uchwyt
5. Drzwiczki
6. Pompa odprowadzająca wodę (za cokołem)
7. Cokół (wymijowany)
8. Regulowane nóżki (2)

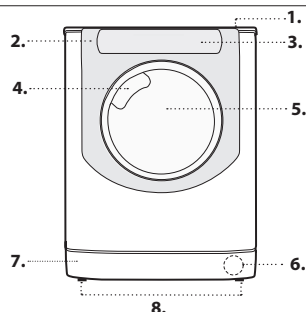

PANEL STEROWANIA "TOUCH CONTROL"

Aby zmienić ustawienia przycisnąć lekko ikonę wewnątrz czułego pola (touch control) jak wskazano na rysunku.

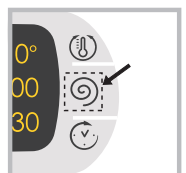

ZMIANA JĘZYKA

Jeśli maszyna zostanie włączona po raz pierwszy na wyświetlaczu ukaże się migająca ikona pierwszego języka. Odpowiednio do 3 przycisków, po prawej stronie wyświetlacza ukażą się symbole „Λ”, „OK” i „V”. Języki zmieniają się automatycznie co 3” lub poprzez przyciśnięcie przycisków obok symboli „Λ” i „V”. Przyciskiem „OK” potwierdza się język, który ustala się po 2”. Jeśli nie zostanie przyciśnięty żaden przycisk, po 30” zmiana automatyczna języka ponownie zacznie się.

W celu zmiany języka należy włączyć i wyłączyć urządzenie, a następnie w ciągu 30 sekund wcisnąć równocześnie przyciski temperatury (🌡️) + wirowanie (🌀) + start (▶️) z opóźnieniem przez 5 sekund. Rozlegnie się krótki sygnał dźwiękowy, a na wyświetlaczu będzie migał wybrany język. Po przyciśnięciu przycisków obok symboli „Λ” i „V” zmienia się język. Przyciskiem obok symbolu „OK” potwierdza się język, który ustala się po 2”. Jeśli nie zostanie przyciśnięty żaden przycisk, po 30” zostanie wyświetlony język wcześniej ustalony.

IKONY FAZY PRANIA

włączają się wskazując zaawansowanie cyklu (Pranie 🧼 – Płukanie 🌊 – Wirowanie 🌀) – Wypompowanie (📡). Napis END zapala się, kiedy cykl zostaje zakończony.

KONTROLKA GREEN

Ikona **GREEN** włączy się, gdy, podczas zmiany parametrów prania, zostanie zaoszczędzone co najmniej 10% energii. Przed wejściem maszyny w tryb „Stand by”, ikona zaświeci się przez kilka sekund; gdy maszyna jest wyłączona, odzysk energii elektrycznej określony jest na około 80%.

PRZYCISKI M1-M2-M3

przytrzymać wciśnięty jeden z przycisków w celu zapisania w pamięci cyklu oraz własnych preferowanych ustawień. W celu przywołania cyklu zapisanego uprzednio wcisnąć odpowiedni przycisk.

BLOKADA PRZYCISKÓW

w celu uruchomienia lub wyłączenia blokady panelu sterowania przytrzymać naciśnięty przycisk przez około 2 sekundy. Włączona kontrolka wskazuje, że panel sterowania został zablokowany (z wyjątkiem przycisk ON/OFF). W ten sposób uniemożliwia się dokonywanie przypadkowych zmian w programach, zwłaszcza, jeśli w domu obecne są dzieci.

KONTROLKA LOCK

Zaświecony symbol oznacza, że drzwiczki pralki są zablokowane. Aby uniknąć uszkodzenia pralki, należy odczekać, aż symbol ten zgaśnie, zanim przystąpi się do otwierania drzwiczek pralki.

W celu otwarcia drzwiczek w czasie trwania cyklu, należy nacisnąć przycisk START/PAUSE >||; jeśli symbol  jest zgaszony, możliwe będzie otwarcie drzwiczek.

PROGRAMY

Postępować zgodnie ze wskazówkami na symbolach prania odzieży. Wartość wskazana na symbolu to maksymalna zalecana temperatura prania odzieży.

Mix 30' (🕒): do celu szybkiego prania lekko zabrudzonych tkanin. Nie jest zalecany do wełny, jedwabiu i odzieży przeznaczonych do prania ręcznego.

Eco 40-60': Do prania normalnie zabrudzonych ubrań bawełnianych z zaleceniami prania w temperaturze 40 °C lub 60 °C, łącznie w tym samym cyklu. Jest to standardowy program prania bawełny, najwydajniejszy pod względem zużycia wody i energii.

! Cykl rozpoczyna się w 40°C zgodnie z regulacją.

20°C: Do prania lekko zabrudzonych ubrań bawełnianych w temperaturze 20 °C.

Bawełna (👕): Rzeczy normalnie do silnie zabrudzonych z grubej bawełny.

Syntetyczna Odporna (👚): do prania włókien syntetycznych (jak poliester, poliakryl, wiskoza, itp.) lub mieszanej bawełny, średnio zabrudzonej.

Białe (👚): Do prania normalnie do silnie zabrudzonych ręczników, bielizny, pościeli i bielizny stołowej itd. z elastycznej bawełny i lnu.

Kolorowe: z cyklu  należy korzystać do prania tkanin o jasnych kolorach. Program został opracowany tak, aby chronił kolory przed blaknięciem.

Ciemne: cyklu  należy używać do prania ciemnej odzieży. Program został opracowany w celu ochrony ciemnych kolorów przed blaknięciem. Dla osiągnięcia najlepszych efektów, zalecamy stosowanie środka piorącego w płynie, najlepiej przeznaczonego do prania ciemnej odzieży.

Koszule: należy używać odpowiedniego cyklu  do prania koszul z różnego materiału i koloru w celu zagwarantowania jak najlepszej ochrony ubrań.

Do Puchu: aby wyprać produkty pikowane z puchem gęsim takie kurtki czy poduszki (nie ważące więcej jak 2 kg), należy zastosować właściwy program .

Bed&Bath: w celu wyprania bielizny kąpielowej i pościelowej w jednym cyklu, należy użyć programu , który optymalizuje zużycie środka piorącego i pozwala oszczędzać czas i pieniądze. Zalecamy stosowanie środka piorącego w proszku.

Płukanie: program do płukania i wirowania.





Wirowanie i Wypompowanie (📡): program do wirowania i odprowadzania wody.

Antyalergiczne Plus (🛡️): cykl opracowany do prania odzieży bawełnianej i wytrzymałych tkanin, gwarantujący usunięcie głównych alergenów, takich jak pyłki, roztocza, psia i kocia sierść.

Delikatne: używać programu  do prania bardzo delikatnej odzieży, ozdobionej cekinami lub koralikami.

Zalecamy wywrócenie ubrań na lewą stronę i włożenie małych części odzieży do woreczka przeznaczonych specjalnie do prania delikatnych ubrań.

Dla osiągnięcia najlepszych efektów, zalecamy stosowanie środka piorącego w płynie do tkanin delikatnych.

Do prania jedwabiu i zaston należy wybrać cykl  i włączyć opcję ; urządzenie zakończy cykl z zamoczoną bielizną, a kontrolka  będzie migać. W celu odprowadzenia wody i wyjęcia prania, należy nacisnąć przycisk START/PAUSE >|| lub przycisk .

Wełna - Wool Care:

Cykl prania wełny w tym urządzeniu został zatwierdzony przez firmę The Woolmark Company do prania ubrań wełnianych pod warunkiem, że ubrania będą prane zgodnie z instrukcjami na ich etykietach i instrukcjami podanymi przez producenta pralki. Symbol Woolmark jest certyfikowanym znakiem towarowym w wielu krajach. (M2237)





PIERWSZE PRANIE

Po zainstalowaniu pralki, przed przystąpieniem do jej użytkowania, należy wykonać jeden cykl prania ze środkiem piorącym, ale bez wsadu, nastawiając program .

UŻYCIE CODZIENNE

Przygotować bieliznę postępując zgodnie z zaleceniami w punkcie „WSKAZÓWKI I ZALECENIA”.



- Wcisnąć przycisk . Wszystkie kontrolki zaświeca się przez 1 sekundę a na ekranie pojawi się napis AQUALTIS, a następnie pozostanie świecąc się stałym światłem kontrolka przycisku  oraz pulsować będzie kontrolka START/PAUSE >||.

- Otworzyć drzwiczki. Włożyć pranie uważając, aby nie przekroczyć wielkości wsadu podanej w tabeli programów.

- Wysunąć szufladkę i wsypać środek piorący do odpowiednich komór w sposób wyjaśniony w punkcie „SZUFLADKA NA ŚRODKI PIORAĄCE”.

- Zamknąć drzwiczki.



- Obracać Pokrętko PROGRAMÓW w prawo lub w lewo aż do odnalezienia potrzebnego programu, nazwa programu pojawi się na ekranie; teraz powiązana jest z temperaturą oraz prędkością wirowania, które mogą zostać zmienione. Na wyświetlaczu pojawi się czas trwania cyklu.

- Zmienić temperaturę i/lub wirowanie: Maszyna automatycznie wyświetla temperaturę i przewidziane maksymalne wartości dla ustawionego programu lub ostatnie wartości, jeśli są zgodne z wybranym programem. Poprzez naciśnięcie przycisku  zmniejsza się stopniowo temperaturę aż do prania w zimnej wodzie (OFF). Poprzez naciśnięcie przycisku  zmniejsza się stopniowo wirowanie aż do jego wyłączenia (OFF). Dodatkowo naciśnięcie przycisków przywróci maksymalne przewidywane wartości.



- Wybrać żądane funkcje.

URUCHOMIENIE CYKLU

Nacisnąć przycisk START/PAUSE >||.

Nastąpi zamknięcie drzwiczek urządzenia (włączenie symbolu ) i rozpocznie się obrót bębna; nastąpi otwarcie drzwiczek (wyłączenie symbolu ) i ponowne zamknięcie (włączenie symbolu ) jako faza przygotowawcza wszystkich cykli prania. Dźwięk „kliknięcia” jest częścią mechanizmu zamykającego drzwiczki. Po zamknięciu drzwiczek woda przedostanie się do bębna i rozpocznie się faza prania.

W RAZIE KONIECZNOŚCI OTWORZYĆ DRZWICZKI

Po uruchomieniu programu, symbol  zostanie zaświecony w celu sygnalizacji, że drzwiczki nie mogą być otwarte. Przez cały czas trwania cyklu prania drzwiczki pozostają zablokowane. W celu otwarcia drzwiczek w trakcie pracy programu, na przykład w celu dołożenia lub wyjęcia odzieży, należy nacisnąć przycisk START/PAUSE >|| w celu zablokowania programu; kontrolka zacznie migać bursztynowym światłem. Jeśli symbol  nie świeci się, można otworzyć drzwiczki. Ponownie nacisnąć przycisk START/PAUSE >|| w celu kontynuacji programu.

ZMIANA CYKLU PRANIA W TOKU

W celu zmiany programu w czasie trwania cyklu należy ustawić pralkę w trybie paazy naciskając przycisk START/PAUSE >|| (odpowiednia kontrolka zacznie powoli pulsować światłem w kolorze bursztynowym); następnie wybrać potrzebny cykl i ponownie nacisnąć przycisk START/PAUSE >||. ! Aby anulować już rozpoczęty cykl, należy długo przytrzymać wciśnięty przycisk ON/OFF . Cykl zostanie przerwany i maszyna wyłączy się.

KONIEC PROGRAMU

Wskazywany jest przez zaświecenie napisu **END**. Drzwiczki pralki można otworzyć natychmiast. Jeśli kontrolka START/PAUSE >|| pulsuje, nacisnąć przycisk w celu zakończenia cyklu. Jeśli nie zostanie naciśnięty przycisk ON/OFF , pralka po 10 minutach zostanie wyłączona automatycznie.

MOŻLIWOŚĆ DODANIA UBRAŃ

Ikona na wyświetlaczu będzie sygnalizować możliwość dodania do pralki kolejnych ubrań, bez zmniejszania wydajności prania. Aby dodać ubrania, należy najpierw zatrzymać pralkę, naciskając przycisk START/PAUSE >||, a następnie otworzyć drzwiczki i włożyć pranie. Nacisnąć ponownie przycisk START/PAUSE >||, aby uruchomić ponownie cykl prania od momentu, w którym został przerwany.

OPCJE

- Jeśli wybrana opcja nie jest zgodna z nastawionym programem, niezgodność zostanie zasygnalizowana przez pulsowanie kontrolki i sygnał akustyczny (3 sygnały) a opcja nie będzie aktywowana.
- Jeśli wybrana opcja nie jest zgodna z inną, ustawioną uprzednio, kontrolka odpowiadająca pierwszej opcji będzie pulsować i uruchomiona zostanie jedynie opcja druga, kontrolka uruchomionej opcji będzie świecić stale.

Super Wash

Dzięki zastosowaniu większej ilości wody podczas fazy początkowej cyklu i zastosowaniu dłuższego czasu, opcja ta gwarantuje pranie o wysokiej skuteczności.

Extra Płukanie

Wybierając tę opcję zwiększa się skuteczność płukania i zapewnia się maksymalne usuwanie środka piorącego. Jest przydatne dla włókna szczególnie wrażliwego na środki piorące. Radzimy używać tej opcji z pralką o pełnym wsadzie i z większą ilością środka piorącego.

Łatwe Prasowanie



Wybierając tę opcję pranie oraz wirowanie zostaną odpowiednio zmienione w celu ograniczenia powstawania zgnieceń.

Pranie wstępne

W przypadku wyboru tej funkcji zostanie wykonane pranie wstępne, które ułatwia usunięcie uporczywych plam.

N.B.: Należy umieścić środek piorący w odpowiedniej przegródce.

Opóźnione Uruchomienie

W celu ustawienia opóźnionego startu wybranego programu należy wdsuwać odpowiedni przycisk aż do osiągnięcia żadanego czasu opóźnienia. Podczas ustawiania wyświetlony zostanie czas opóźnienia wraz z pulsującym napisem „Start za:” i migającym symbolem . Po nastawieniu opóźnionego startu na wyświetlaczu zostanie wyświetlony nieruchomy symbol  i następnie wyświetlony zostanie ustawiony czas trwania cyklu z napisem „Koniec za:” i czas trwania cyklu. Po jednorazowym naciśnięciu przycisku START OPÓŹNIONY wyświetlony zostaje tylko jeden raz czas ustawionego opóźnienia.

Wyświetlacz pokaże napis „Start za:” i czas opóźnienia. Po zakończeniu ustawionego czasu opóźnienia, maszyna włączy się i na wyświetlaczu ukaże się napis: „Koniec za:” i pozostały czas do zakończenia cyklu. W celu usunięcia opóźnionego uruchomienia wcisnąć przycisk aż do pojawienia się napisu OFF; symbol  zgaśnie.

Temperatury

nacisnąć w celu dokonania zmiany lub wykluczenia temperatury, wartość wskazywana jest na umieszczonym wyżej ekranie.

Wirowanie

nacisnąć w celu dokonania zmiany lub wykluczenia wirówki, wartość wskazywana jest na umieszczonym wyżej ekranie.

WSKAZÓWKI I ZALECENIA

Segregowanie prania według

Rodzaj tkaniny/ zalecanego rodzaju prania (bawełna, tkaniny mieszane, tkaniny syntetyczne, wełna, pranie ręczne). Kolor (rozdzielić odzież kolorową i białą, nowe kolorowe rzeczy należy prać oddzielnie). Delikatne (niewielkie sztuki odzieży – na przykład nylonowe pończochy – i odzież z haftkami – na przykład biustonosze – prać w płóciennym woreczku lub poszewce poduszki zamykanej na zamek).

Należy opróżnić kieszenie

Przedmioty takie, jak monety czy zapalniczki, mogą zniszczyć pranie i bębny pralki.

Należy przestrzegać zaleceń dotyczących dozowania/dodatków

Pozwoli to zoptymalizować rezultat prania i uniknąć drażniących pozostałości nadmiaru detergentu w praniu, zapewniając oszczędność pieniędzy poprzez zapobieganie marnotrawstwu detergentu.

Należy stosować niskie temperatury i dłuższy czas prania

Najwydajniejsze pod względem biustonosze i programy, to na ogół te, które działają w niższych temperaturach i przez dłuższy czas.

Należy przestrzegać wielkości wsadu

Pralkę należy wypełniać do pojemności podanej w „TABELA PROGRAMÓW”, aby oszczędzać wodę i energię.

Hałas i pozostała zawartość wilgotności

Zależą od prędkości wirowania: im wyższa prędkość wirowania w fazie wirowania, tym wyższy poziom hałasu i tym niższa pozostała zawartość wilgotności.

UTRZYMANIE I KONSERWACJA

Przystępując do czyszczenia i konserwacji pralki, za każdym razem należy ją wyłączać i wyjmować wtyczkę z gniazdka zasilania. Do czyszczenia pralki nie wolno używać płynów łatwopalnych. Co jakiś czas pralkę należy wyczyścić i podać konserwacji (co najmniej 4 razy w roku).

Odcłacanie wody i prądu elektrycznego

Po każdym praniu zamknąć zawór dopływu wody. W ten sposób zmniejsza się zużycie instalacji hydraulicznej pralki oraz eliminuje się niebezpieczeństwo wycieków.

Wyjąć wtyczkę z kontaktu przed przystąpieniem do czyszczenia pralki oraz czynności konserwacyjnych.

Czyszczenie pralki

Obudowę zewnętrzną i gumowe części pralki można myć ściereczką zmoczoną w letniej wodzie z mydłem. Nie stosować rozpuszczalników ani ściernych środków czyszczących.

Komunikat na wyświetlaczu będzie regularnie sugerował (co około 50 cykli) wykonanie cyklu w celu wyczyszczenia pralki i niedopuszczenia do tworzenia się osadów i nieprzyjemnych zapachów.

W celu zapewnienia optymalnej konserwacji, należy stosować odwapniający i odłuszczeniowy produkt WPRO, zgodnie z zaleceniami zamieszczonymi na opakowaniu, który można uzyskać kontaktując się z serwisem technicznym lub odwiedzając stronę www.hotpoint.eu. Hotpoint uchyla się od odpowiedzialności za ewentualne uszkodzenia urządzenia powstałe w wyniku użycia do czyszczenia pralki innych produktów dostępnych na rynku.

Czyszczenie szufladki na środki piorące

Wysunąć szufladkę, unosząc ją lekko ku górze i wyciągając na zewnątrz. Umyć ją pod bieżącą wodą; należy to robić często.

Czyszczenie drzwiczek i bębna

Drzwiczki pralki należy zawsze pozostawiać uchylone, aby zapobiec tworzeniu się nieprzyjemnych zapachów.

Czyszczenie pompy

Pralka wyposażona jest w pompę samooczyszczającą, która nie wymaga zabiegów konserwacyjnych. Może się jednak zdarzyć, że drobne przedmioty (monety, guziki) wpadną do komory wstępnej zabezpieczającej pompę, która znajduje się w jej dolnej części.

! Należy upewnić się, że cykl prania został zakończony i wyjąć wtyczkę z sieci. Aby uzyskać dostęp do komory wstępnej:

1. zdjąć panel z przedniej części urządzenia, naciskając go ku środkowi, a następnie z dwóch stron;
2. ustawić pojemnik do zbierania wypływającej wody (ok. 1,5 l) (patrz rysunek);
3. odkręcić pokrywę pompy odprowadzającej wodę, odkręcając ją w lewo: fakt, że wypłynie trochę wody, jest zjawiskiem normalnym;
4. dokładnie wyczyścić wnętrze;
5. ponownie przykręcić pokrywę;
6. ponownie założyć panel upewniwszy się, przed dociśnięciem go do urządzenia, że zatrzaski zostały umieszczone w odpowiednich otworach.

Kontrola przewodu doprowadzającego wodę

Przynajmniej raz do roku sprawdzić stan przewodu doprowadzającego wodę. Jeśli widoczne są na nim pęknięcia i rysy, należy go wymienić: w trakcie prania duże ciśnienie może bowiem spowodować jego nagłe zerwanie.

! Nigdy nie instalować rur używanych.

SYSTEM RÓWNOWAŻENIA WSADU

Przed każdym wirowaniem, aby uniknąć nadmiernych drgań oraz jednorodnie rozłożyć wsad, bęben wykonuje obroty z prędkością nieco większą niż podczas prania. Jeśli po kilku próbach wsad nie zostanie prawidłowo zrównoważony, urządzenie wykona wirowanie z prędkością mniejszą od przewidywanej. W przypadku wystąpienia nadmiernego niezrównoważenia wsadu pralka dokona jego rozłożenia zamiast odwirowania. Aby zapewnić lepsze rozłożenie wsadu oraz jego właściwe zrównoważenie zaleca się mieszanie dużych i małych sztuk bielizny.

AKCESORIA

Skontaktować się z naszym Serwisem Technicznym w celu sprawdzenia, czy następujące akcesoria są dostępne dla tego rodzaju pralki.

Zestaw do nakładania

Przy użyciu tego akcesorium można przymocować suszarkę do górnej części pralki w celu oszczędności miejsca lub ułatwienia załadunku lub rozładunku suszarki.

TRANSPORT I PRZEMIESZCZANIE

Nie podnosić pralki chwytając za górny blat.

Wyjąć wtyczkę z gniazdka i zamknąć zawór wody. Upewnić się, że drzwiczki i szufladka na środki piorące są dobrze zamknięte. Odłączyć przewód doprowadzający wodę od zaworu wody, następnie odłączyć przewód odprowadzający. Usunąć resztki wody z przewodów i przymocować przewody w taki sposób, by nie mogły być uszkodzone podczas transportu. Przymocować śruby do transportu. Postępować, w przeciwnym kierunku, zgodnie z procedurą wyjmowania śrub do transportu opisaną w „Instrukcji instalacji”.

DEMO MODE: Aby wyłączyć tę funkcję, należy wyłączyć całe urządzenie. Następnie nacisnąć i przytrzymać przycisk START/PAUSE >|| oraz w ciągu 5 sekund wcisnąć również przycisk „ON/OFF” ☹ i przytrzymać oba przyciski wciśnięte przez 2 sekundy.

NIEPRAWIDŁOWOŚCI W DZIAŁANIU I SPOSOBY ICH USUWANIA

Może się zdarzyć, że pralka nie działa. Przed wezwaniem Serwisu Technicznego należy sprawdzić, czy problemu nie da się łatwo rozwiązać korzystając z poniższego wykazu.

Nieprawidłowości w działaniu	Możliwe przyczyny / Rozwiązanie
Pralka się nie włącza.	Wtyczka nie jest włączona do gniazdka lub jest wsunięta za słabo, tak że nie ma styku.
	W domu nie ma prądu.
Cykl prania nie rozpoczyna się.	Okrągłe drzwiczki nie są dokładnie zamknięte.
	Nie został wciśnięty przycisk ON/OFF ☹.
	Nie został wciśnięty przycisk SSTART/PAUSE > .
	Zawór dopływu wody jest zamknięty.
	Zostało ustawione opóźnienie startu.
Pralka nie pobiera wod.	Rura pobierania wody nie jest podłączona do zaworu.
	Rura jest zgięta.
	Zawór dopływu wody jest zamknięty.
	W domu nastąpiła przerwa w dostawie wody.
	Ciśnienie wody nie jest wystarczające.
	Nie został wciśnięty przycisk START/PAUSE > .
Pralka pobiera i usuwa wodę bez przerwy.	Przewód odprowadzający wodę nie został zainstalowany na wysokości od 65 do 100 cm od podłoża.
	Końcówka przewodu odprowadzającego jest zanurzona w wodzie.
	Otwór odpływowy w ścianie nie posiada odpowietrznika.
Pralka nie odprowadza wody i nie odwirowuje prania.	Jeśli po dokonaniu tych kontroli problem nie zostanie rozwiązany, należy zamknąć zawór dopływu wody, wyłączyć pralkę i wezwać Serwis Techniczny. Jeśli mieszkanie znajduje się na najwyższych piętrach budynku, może zaistnieć efekt „syfonu”, w wyniku czego pralka nieustannie pobiera i usuwa wodę. W celu wyeliminowania tej niedogodności należy zakupić specjalny zawór, zapobiegający powstawaniu efektu syfonu.
	Program nie przewiduje odprowadzania wody: w niektórych programach należy go włączyć ręcznie.
	Przewód odprowadzający jest zagięty. Instalacja ściekowa jest zatkana.
Pralka mocno wibruje w fazie wirowania.	Bęben podczas instalacji nie został prawidłowo odblokowany.
	Pralka nie jest dokładnie wypoziomowana.
	Pralka jest wciśnięta między meblami a ścianą.
Z pralki wycieka woda.	Przewód doprowadzający wodę nie jest dobrze przykręcony.
	Szufladka środków piorących jest zatkana.
	Przewód odprowadzający wodę nie jest odpowiednio przymocowany.
Ikony dotyczące „bieżącej fazy” pulsują szybko jednocześnie z kontrolką ON/OFF.	Wyłączyć urządzenie i wyjąć wtyczkę z gniazdka, odczekać około 1 minuty, następnie włączyć je ponownie. Jeśli problem nie ustąpi, należy wezwać Serwis Techniczny.
Tworzy się zbyt duża ilość piany.	Środek piorący nie jest odpowiedni do pralek automatycznych (na opakowaniu musi być napisane: „do pralek”, „do prania ręcznego i pralek” lub podobne).
	Użyto za dużo środka piorącego.

Instrukcje bezpieczeństwa, karta produktu oraz parametry poboru energii można pobrać:

- Odwiedzając naszą stronę internetową <http://docs.hotpoint.eu>.
- Używając kodu QR
- Można również **skontaktować się z naszym Serwisem** (numer telefonu patrz książeczka gwarancyjna).
Kontaktując się z naszym serwisem technicznym, należy podać kody z tabliczki znamionowej urządzenia.

Aby uzyskać informacje o naprawach i konserwacji, odwiedź witrynę www.hotpoint.eu.

Za pomocą kodu QR-Code na etykiecie dotyczącej energii można odczytać informacje na temat modelu. Etykieta zawiera również identyfikator modelu, który może być użyty w celu zapoznania się portalem rejestru na <https://eprel.ec.europa.eu>.

