

**NOUS VOUS REMERCIONS D'AVOIR ACHETÉ UN PRODUIT BAUKNECHT.**

Pour bénéficier d'une aide plus détaillée, veuillez enregistrer l'appareil sur [www.bauknecht.eu/register](http://www.bauknecht.eu/register)



**Avant d'utiliser l'appareil, veuillez lire attentivement le guide « Santé et Sécurité ».**

⚠ Avant d'utiliser la machine, il est impératif de retirer les boulons de transport. Pour des instructions plus détaillées sur le retrait des boulons, voir le Guide d'installation.

**PANNEAU DE COMMANDE**

1. Bouton VAPEUR / SILENCE
2. Bouton FINAL CARE / VERROUILLAGE
3. Bouton ON/OFF
4. Bouton ACTIVE CARE et témoin lumineux
5. Bouton START/PAUSE
6. Bouton RAPIDE/GREEN
7. Bouton ESSORAGE
8. Bouton DÉPART DIFFÉRÉ
9. Bouton TEMPÉRATURE
10. MOLETTE DE SÉLECTION DU CYCLE DE LAVAGE

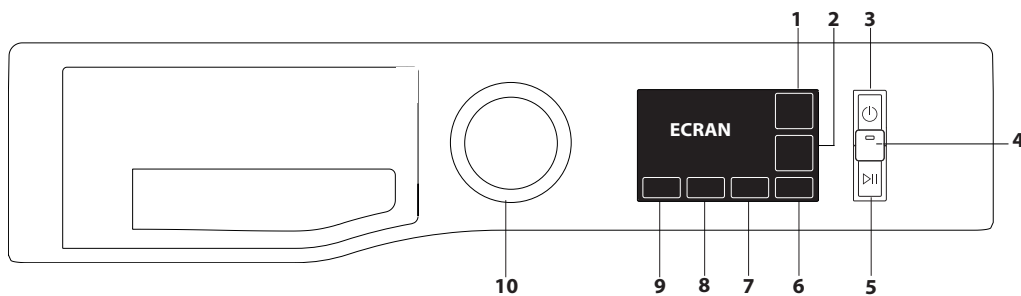

**TABLEAU DES CYCLES DE LAVAGE**

Charge maximale 10 kg  
Puissance absorbée en mode off 0,5 W / en mode veille 8 W

Cycles de lavage	Température		Vitesse d'essorage maxi (tr/min)	Charge maximale (kg)	Durée (h : m)	ACTIVE CARE	Ajouter des vêtements	Lessive et additifs			Lessive recommandée		Humidité résiduelle % (****)	Consommation d'énergie kWh	Eau totale l	Température de lavage °C
	Réglage	Plage						Pré-lavage	Lessive	Adoucissant	Poudre	Liquide				
								1	2	3						
<b>Eco 40-60 (1)</b>	40 °C	40°C	1351	10,0	3:59	-	●	-	●	○	✓	✓	53	0,730	58	30
			1351	5,0	3:00	-	●	-	●	○	✓	✓	53	0,420	48	27
			1351	2,5	2:30	-	●	-	●	○	✓	✓	53	0,190	35	23
<b>Coton (2)</b>	40°C	☼ - 60°C	1400	10,0	3:55	-	●	-	●	○	✓	✓	49	1,140	107	45
<b>Synthétiques (3)</b>	40°C	☼ - 60°C	1200	5,5	2:55	-	●	-	●	○	✓	✓	35	0,830	80	43
<b>Mix (A)</b>	40°C	☼ - 40°C	1400	10,0	**	●	●	-	●	○	-	✓	-	-	-	-
<b>Délicat (A)</b>	40°C	☼ - 40°C	1000	5,5	**	●	●	-	●	○	-	✓	-	-	-	-
<b>Blanc (A)</b>	40°C	☼ - 90°C	1400	10,0	2:05	●	●	● (***)	●	○	✓	✓	54	0,900	100	42
<b>Anti-Tache (A)</b>	40°C	☼ - 40°C	1000	5,5	**	●	●	-	●	○	✓	✓	-	-	-	-
<b>Rapide 30' (A)</b>	30°C	☼ - 30°C	1200 (4)	5,5	0:30	●	●	-	●	○	-	✓	71	0,210	50	27
<b>Essorage + Vidange *</b>	-	-	1400	10,0	**	-	-	-	-	-	-	-	-	-	-	-
<b>Rinç. + Essor.</b>	-	-	1400	10,0	**	-	-	-	-	○	-	-	-	-	-	-
<b>Refresh</b>	-	-	-	2,0	**	-	-	-	-	-	-	-	-	-	-	-
<b>20°C</b>	20 °C	☼ - 20 °C	1400	10,0	1:50	-	●	-	●	○	-	✓	55	0,200	95	22
<b>Laine</b>	40°C	☼ - 40°C	800	2,5	**	-	●	-	●	○	-	✓	-	-	-	-
<b>Anti-Allergie</b>	60°C	40°C - 60°C	1400	5,5	**	-	●	-	●	○	✓	✓	-	-	-	-
<b>Lit &amp; Bain (A)</b>	60°C	☼ - 60°C	1400	10,0	**	●	●	-	●	○	✓	✓	-	-	-	-

● Dosage nécessaire ○ Dosage en option

La durée du cycle indiquée sur l'écran ou dans la notice représente une estimation calculée dans des conditions standard. Le temps effectif peut varier en fonction de nombreux facteurs tels que : température et pression de l'eau en entrée, température ambiante, quantité de lessive, quantité et type de charge, équilibrage de la charge, options supplémentaires sélectionnées. - Les valeurs indiquées pour les programmes autres que le programme Eco 40-60 sont fournies à titre indicatif uniquement.

1) Eco 40-60 - Cycle de lavage test conformément à la réglementation européenne Écodesign 2019/2014. Le programme le plus efficace en termes de consommation d'électricité et d'eau pour laver des articles en coton normalement sales.

Remarque: les valeurs de vitesse d'essorage affichées sur l'écran peuvent différer légèrement des valeurs mentionnées dans le tableau.

Pour tous les organismes de test :

2) Cycle long coton : sélectionner le cycle de lavage «Coton (2)» avec une température de 40°C.

3) Cycle long synthétique : sélectionner le cycle de lavage «Synthétiques (3)» avec une température de 40°C.

\* Si vous sélectionnez le cycle «Essorage + Vidange» cycle et excluez le cycle d'essorage, la machine à laver effectuera uniquement une vidange.

\*\* La durée des cycles de lavage s'affiche à l'écran.

\*\*\* Pour le pré-lavage, appuyez sur le bouton "0" jusqu'à ce que le symbole "U" s'allume (uniquement à 90°).

\*\*\*\* Après la fin du programme et l'essorage à la vitesse d'essorage maximale pouvant être sélectionnée, dans le réglage du programme par défaut.

4) L'écran affichera la vitesse d'essorage suggérée comme valeur par défaut.

**DESCRIPTION DU PRODUIT**

1. Dessus
2. Distributeur de produits lessiviels
3. Tableau de commande
4. Poignée
5. Hublot
6. Pompe de vidange (derrière la plinthe)
7. Plinthe (amovible)
8. Pieds réglables (2)

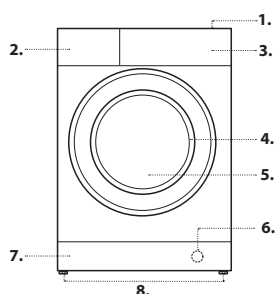

**DISTRIBUTEUR DE LESSIVE**

**compartiment 1 : lessive pour le pré-lavage (poudre)**

**compartiment 2 : lessive pour le cycle de lavage (poudre ou liquide)**

Si vous utilisez de la lessive liquide, il est recommandé de retirer l'élément de séparation en plastique A afin d'assurer un dosage adéquat.

Si vous utilisez de la lessive en poudre, placez l'élément de séparation dans la fente B.

**compartiment 3 : additifs (adoucissants, etc.)**

L'adoucissant ne doit pas dépasser la grille.

! Utilisez de la lessive en poudre pour les vêtements en coton blancs, pour le pré-lavage et pour le lavage à plus de 60°C.

! Suivez les instructions indiquées sur l'emballage de la lessive.

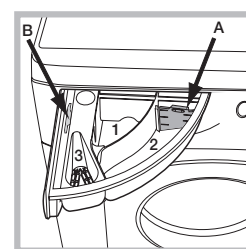

## CYCLES DE LAVAGE

Suivez les instructions indiquées sur l'étiquette d'entretien des vêtements par des symboles. La valeur indiquée sur les symboles correspond à la température maximale recommandée pour le lavage du vêtement.



### Eco 40-60

convient au lavage des vêtements en coton normalement sales, déclarés comme étant lavables à 40 °C ou 60 °C, ensemble dans le même cycle. Il s'agit à la fois du cycle standard pour le lavage des vêtements en coton et du cycle le plus efficient en termes de consommation d'eau et d'électricité.

! Le cycle fonctionne uniquement 40 °C, conformément à la réglementation.

### Coton

Cotons solides normalement à très sales.

### Synthétiques

Convient au lavage de vêtements moyennement sales composés de fibres synthétiques (ex. polyester, polyacrylique, viscose, etc.) ou de fibres mixtes coton-synthétique.

### Mix

Permet de laver les vêtements résistants en coton, lin, fibres synthétiques et fibres mixtes légèrement à moyennement sales.

### Délicat

Cycle de lavage des vêtements très délicats. Il est préférable de retourner les vêtements avant de les laver. Pour de meilleurs résultats, utilisez pour les vêtements délicats une lessive liquide.

### Blanc

Programme adapté pour laver les articles en coton résistant et lin, de normalement sales à très sales, tels que les serviettes de bain, sous-vêtements, linge de table et literie, etc. Uniquement lorsque la température sélectionnée est 90 °C, le cycle comporte une phase de pré-lavage avant la phase de lavage principale. Dans ce cas, il est recommandé de mettre du détergent à la fois dans le compartiment pré-lavage et dans le compartiment lavage principal.

### Anti-Tache

Ce programme est adapté aux vêtements très sales aux couleurs résistantes. Il assure un niveau de lavage supérieur à la catégorie standard (classe A). Lorsque vous utilisez ce programme, ne mélangez pas des vêtements de différentes couleurs. Nous recommandons d'utiliser une lessive en poudre. Il est recommandé de recourir à un pré-traitement avec des additifs spéciaux pour les tâches tenaces.

### Rapide 30'

Pour nettoyer rapidement les vêtements légèrement sales. Ce cycle ne dure que 30 minutes pour un gain de temps et une consommation

### Essorage + Vidange

Essore le linge et vide l'eau. Pour les vêtements résistants. Si vous excluez le cycle d'essorage, la machine effectuera uniquement la vidange.

### Rinc. + Essor.

Rince puis essore. Pour les vêtements résistants. d'énergie réduite.

### Refresh

À la fin du cycle, les vêtements seront humides, donc nous recommandons de les étendre pour les faire sécher (2 kg, plus ou moins 3 articles). Ce programme rafraîchit les vêtements en éliminant les mauvaises odeurs et en détendant les fibres. Insérez uniquement des vêtements secs (et non sales) et sélectionnez le programme « Refresh ». Les vêtements seront légèrement humides à la fin du cycle, et peuvent être portés au bout de quelques minutes. Le programme « Refresh » facilite le repassage.

! Ne pas ajouter d'adoucissant ni de lessive.

! Cycle non recommandé pour les vêtements en laine ou en soie.

### 20°C

convient au lavage de vêtements en coton légèrement sales, à une température de 20 °C.

### Laine - Wool Care

Le cycle de lavage laine de cette machine est approuvé par The Woolmark Company pour le lavage des vêtements en laine classés comme lavables en machine, à condition que le lavage respecte les instructions indiquées sur l'étiquette du vêtement et celles fournies par le fabricant de ce lave-linge. Le symbole Woolmark est une marque de certification dans de nombreux pays. M2222.



### Anti-Allergie

Permet d'éliminer les principaux allergènes tels que le pollen, les mites et les poils de chat et de chien.

### Lit & Bain

Pour nettoyer le linge de maison en un seul cycle. Ce cycle optimise l'utilisation d'assouplissant et permet de gagner du temps et de réduire la consommation d'électricité. Nous recommandons d'utiliser une lessive en poudre.

## ÉCRAN

L'écran facilite la programmation de la machine à laver et fournit une multitude d'informations.

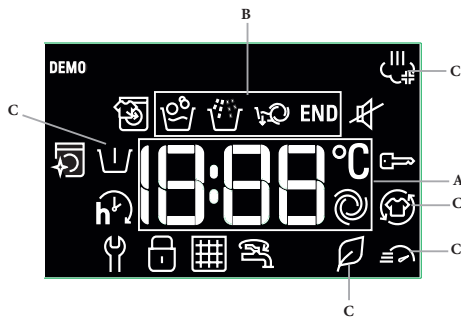

La durée des cycles de lavage disponibles et la durée restante du cycle en cours apparaissent dans la partie **A** (l'écran affiche la durée maximale du cycle choisi, qui pourra baisser au bout de quelques minutes puisque la durée réelle du programme dépend de la quantité de linge à laver et des paramètres sélectionnés); si vous avez sélectionné l'option DÉPART DIFFÉRÉ, le compte à rebours jusqu'au démarrage du cycle de lavage sélectionné apparaîtra.

Appuyer sur le bouton correspondant vous permet de consulter la vitesse d'essorage maximale et la température maximale atteintes pendant le cycle de lavage choisi ou les valeurs sélectionnées récemment, si ces dernières sont compatibles avec le cycle de lavage choisi.

Les « phases de cycle de lavage » correspondant au cycle de lavage sélectionné et la « phase de cycle de lavage » du cycle en cours apparaissent dans la partie **B** :

Lavage principal

Rinçage

Essorage + vidange

Les références de la partie **C** indiquent les options de lavage disponibles (voir chapitre « Options »).

Allumé, le symbole indique que la valeur de « départ différé » réglée apparaît à l'écran.

Le symbole signale la possibilité d'ajouter des vêtements supplémentaires une fois le programme démarré (voir chapitre « Ajouter des vêtements »).

Le symbole indique qu'il est possible de supprimer le son des touches. Une fois le mode silence activé, presque tous les sons seront éteints. Seul le son des signaux et alarmes reste actif, tout comme le signal sonore de fin de cycle.

Pour activer/désactiver le mode silence, restez appuyé sur le bouton .

### MESSAGES AFFICHÉS À L'ÉCRAN

Erreur : Contacter maintenance

Voir chapitre « Dépannage »

Erreur : Filtre à eau bouché

L'eau ne peut pas être vidangée ; le filtre à eau est peut-être bloqué

Erreur : Pas d'eau

Entrée d'eau absente ou insuffisante.

En cas de problème, voir chapitre « Dépannage ».

### Verrouillage

Pour verrouiller le tableau de commande, appuyez sur le bouton et maintenez-le enfoncé pendant 3 secondes environ. Le symbole s'allumera à l'écran pour indiquer que le tableau de commande a été verrouillé (hors bouton « ON/OFF » ). Cela permet d'éviter toute modification de programme non intentionnelle, notamment lorsque des enfants se trouvent à proximité de la machine. Pour déverrouiller le tableau de commande, appuyez sur le bouton et maintenez-le enfoncé pendant 3 secondes environ.

### Symbole porte verrouillée

Allumé, ce symbole indique que la porte est verrouillée. Pour éviter tout dommage, attendez que le symbole soit éteint pour ouvrir la porte. Pour ouvrir le hublot alors qu'un cycle est en cours, appuyez sur le bouton START/PAUSE ; si le symbole est éteint, vous pouvez ouvrir le hublot.

## PREMIÈRE UTILISATION

Une fois l'appareil installé, et avant de l'utiliser pour la première fois, lancez un cycle avec de la lessive mais sans linge, en utilisant le cycle de lavage « Blanc » (60°).

## UTILISATION QUOTIDIENNE

Préparez le linge en suivant les indications du chapitre « CONSEILS ET SUGGESTIONS ».

- Appuyez sur le bouton ON/OFF .

- Ouvrez le hublot. Chargez le linge en vous assurant de ne pas dépasser la charge maximale indiquée sur le tableau des cycles de lavage.

- Ouvrez le distributeur de lessive et placez la lessive dans les compartiments correspondants, tel que décrit au chapitre « DISTRIBUTEUR DE LESSIVE ».

- Fermez le hublot.

La machine affiche automatiquement la température et la vitesse d'essorage par défaut du cycle sélectionné ou les paramètres utilisés récemment, s'ils sont compatibles avec le cycle sélectionné.

- Sélectionnez le cycle de lavage souhaité.

- Sélectionnez les options souhaitées.

### DÉMARRAGE DU CYCLE

Appuyez sur le bouton START/PAUSE .

Le hublot se verrouille (symbole allumé) et le tambour se met à tourner ; le hublot se déverrouille (symbole éteint) puis il se verrouille à nouveau (symbole allumé) en phase de préparation de chaque cycle de lavage. Vous entendez un « clic » du mécanisme de verrouillage du hublot. Le tambour se remplit d'eau et la phase de lavage démarrera une fois le hublot verrouillé.

## METTRE UN CYCLE EN PAUSE

Pour mettre un cycle de lavage en pause, appuyez de nouveau sur le bouton START/PAUSE . Pour redémarrer le cycle de lavage à l'endroit où il a été interrompu, appuyez à nouveau sur le bouton START/PAUSE .

## OUVRIRE LE HUBLOT SI NÉCESSAIRE



Lorsqu'un cycle démarre, le symbole s'allume pour indiquer qu'il n'est plus possible d'ouvrir le hublot. Le hublot reste verrouillé pendant toute la durée du cycle de lavage. Pour ouvrir le hublot alors qu'un cycle est en cours, par exemple pour ajouter ou retirer des vêtements, appuyez sur le bouton START/PAUSE pour mettre le cycle en pause. Si le symbole n'est pas allumé, il est possible d'ouvrir le hublot. Appuyez de nouveau sur le bouton START/PAUSE pour continuer le cycle.

## AJOUTER DES VÊTEMENTS

Une icône à l'écran indiquera quand il est possible d'ajouter des vêtements dans la machine à laver sans entraver les performances de lavage. Pour ajouter des vêtements, arrêtez d'abord la machine à laver en appuyant sur le bouton START/PAUSE  puis ouvrez le hublot et insérez les vêtements.



Appuyez de nouveau sur le bouton START/PAUSE  pour redémarrer le cycle de lavage là où il avait été interrompu.

## MODIFIER UN CYCLE DE LAVAGE EN COURS

Pour modifier un cycle de lavage alors qu'il est en cours, mettez la machine à laver en pause en utilisant le bouton START/PAUSE  puis sélectionnez le cycle souhaité et appuyez de nouveau sur le bouton START/PAUSE .

! Pour annuler un cycle qui a déjà commencé, restez appuyé sur le bouton ON/OFF . Le cycle s'arrête et la machine s'éteint.

## À LA FIN DU CYCLE DE LAVAGE

Cela sera indiqué par le mot « **END** » à l'écran ; lorsque le symbole s'éteint,  le hublot peut être ouvert. Ouvrez le hublot, retirez le linge et éteignez la machine. Ouvrir le hublot et éteindre l'appareil. Si vous n'appuyez pas sur le bouton ON/OFF , la machine à laver s'éteindra automatiquement au bout de 10 minutes environ.

## OPTIONS

- Si l'option sélectionnée n'est pas compatible avec le cycle de lavage programmé, le témoin clignotera accompagné d'un buzzer et l'option ne sera pas activée.

- Si l'option sélectionnée n'est pas compatible avec une autre option préalablement sélectionnée, le témoin clignotera accompagné d'un buzzer et l'option ne sera pas activée.

### Active Care

La lessive, pré-mélangée avec de l'eau, crée une émulsion unique capable de mieux pénétrer dans les fibres de vêtements et de nettoyer les tâches même à de faibles températures, préservant ainsi les couleurs et les tissus. Ces résultats sont également obtenus grâce aux différents mouvements du tambour, prévus pour prendre parfaitement soin des vêtements.

Il est recommandé d'utiliser de la lessive liquide ou en poudre si vous choisissez cette option.

### Vapeur

Cette option améliore les performances de lavage en générant de la vapeur pendant le cycle de lavage afin d'éliminer toutes les bactéries des fibres traitées en même temps. Placez le linge dans le tambour, choisissez un programme compatible et sélectionnez l'option « Vapeur ».

! Il est possible qu'en raison de la vapeur produite pendant le cycle, le hublot devienne trouble.

### Final Care

La machine à laver prendra soin du linge en effectuant de lentes rotations du tambour supplémentaires. L'option Final Care démarre après la fin du cycle pour une durée maximale de 6 heures, et vous pouvez l'interrompre à tout moment en appuyant sur n'importe quel bouton du tableau de commande ou en tournant la molette.

### Rapide/Green

Lorsque vous appuyez sur le bouton 1 fois, l'option Rapide est sélectionnée, et la durée du cycle sera réduite.

Si vous appuyez une 2 fois, l'option Green est sélectionnée, ce qui permet de faire des économies d'énergie.

### Départ Différé

Pour régler un départ différé pour le cycle sélectionné, appuyez sur le bouton correspondant plusieurs fois jusqu'à ce que la durée de retardement souhaitée soit atteinte. Si cette option a été activée, le symbole  s'allume à l'écran. Pour annuler le départ différé, appuyez sur le bouton jusqu'à ce que « OFF » apparaisse à l'écran.

### Température

Chaque cycle de lavage dispose d'une température prédéfinie. Pour modifier la température, appuyez sur le bouton . La valeur apparaîtra à l'écran.

### Essorage

Chaque cycle de lavage dispose d'une vitesse d'essorage prédéfinie. Pour modifier la vitesse d'essorage, appuyez sur le bouton . La valeur apparaîtra à l'écran.

## PROCÉDURE DE NETTOYAGE ET DE DÉTARTRAGE

Une icône  apparaissant à l'écran rappellera régulièrement (tous les 50 cycles environ) aux utilisateurs qu'il est temps d'effectuer un cycle de maintenance pour nettoyer la machine à laver et ainsi éviter que le tartre ne se dépose et éliminer les mauvaises odeurs.

Pour supprimer l'alerte détartrage, tournez la molette ou appuyez sur n'importe quel bouton (y compris le bouton ON/OFF).

Pour une maintenance optimale, nous recommandons d'utiliser le détartrant et dégraissant WPRO, en suivant les instructions indiquées sur l'emballage.

Le produit peut être acheté via le service d'assistance technique ou via le site internet [www.whirlpool.eu](http://www.whirlpool.eu).

Whirlpool décline toute responsabilité pour les dommages sur l'appareil provoqués par l'utilisation d'autres produits de nettoyage de machines à laver disponibles sur le marché.

## CONSEILS ET SUGGESTIONS

### Séparez le linge en fonction des critères suivants :

Type de tissu (coton, fibres mixtes, synthétiques, laine, vêtements à laver à la main). Couleur (séparez les articles colorés du blanc, lavez les articles colorés neufs séparément). Délicats (petits articles – comme des bas en nylon – et articles avec des crochets – comme des soutien-gorges : à placer dans des sacs de lavage).

### Videz les poches :

Les objets tels que les pièces ou les briquets peuvent endommager la machine à laver et le tambour. Vérifiez tous les boutons.

### Suivez les recommandations concernant le dosage / additifs

Cela permet d'optimiser le résultat du lavage, d'éviter les résidus irritants d'un excédent de détergent dans votre lessive et d'économiser de l'argent en évitant le gaspillage de détergent inutile.

### Utilisez une température faible et une durée plus longue

Les programmes les plus efficaces en termes de consommation d'électricité sont généralement ceux qui fonctionnent à des températures plus basses et pendant plus longtemps.

### Respectez le poids de la charge

Chargez votre machine à laver jusqu'à la capacité indiquée dans le « TABLEAU PROGRAMMES » afin d'économiser de l'eau et de l'électricité.

### Niveau sonore et teneur en eau restante

Ils dépendent de la vitesse d'essorage : plus la vitesse d'essorage est grande, plus le niveau sonore est élevé et plus la teneur en eau restante est réduite.

## CONSIGNES POUR L'ENTRETIEN ET LE NETTOYAGE

*Pour toute opération de nettoyage ou d'entretien, éteindre l'appareil et le débrancher. Ne pas utiliser de liquides inflammables pour nettoyer le lave-linge. Pensez à effectuer le nettoyage et l'entretien périodiques de votre machine à laver (au minimum 4 fois par an).*

### Coupure de l'arrivée d'eau et de l'électricité

Fermez le robinet d'eau après chaque lavage. Vous limiterez ainsi l'usure du circuit hydraulique à l'intérieur du lave-linge et éviterez les fuites. Débranchez le lave-linge lors du nettoyage et pendant les entretiens.

### Nettoyage du lave-linge

Les éléments extérieurs et les composants en caoutchouc peuvent être nettoyés à l'aide d'un chiffon humide imbibé d'eau tiède et de savon. N'utilisez pas de solvants ou de produits abrasifs.

### Nettoyage du distributeur de produits lessiviels

Retirez le bac du distributeur en le tirant vers l'extérieur. Rincez-le à l'eau claire. Répétez cette opération le plus souvent possible.

### Entretien du hublot et du tambour

Laissez toujours le hublot ouvert pour éviter la formation de mauvaises odeurs.

### Nettoyage de la pompe

Le lave-linge est doté d'une pompe à nettoyage automatique ne nécessitant aucun entretien. Il se peut que de petits articles (comme des pièces ou des boutons) tombent dans la chambre intermédiaire de protection située à la base de la pompe.

! Vérifiez que le cycle de lavage est terminé et débranchez la machine.

Pour accéder à la chambre intermédiaire :

1. Retirez la plinthe de protection située à l'avant de la machine en insérant un tournevis au milieu et sur les côtés de la plinthe, en l'utilisant comme levier ;
2. Placez un récipient bas et large sous le filtre à eau afin de récupérer l'eau résiduelle.
3. Desserrez le couvercle de la pompe de vidange en le tournant dans le sens inverse des aiguilles d'une montre : il est normal qu'un peu d'eau s'écoule.
4. Nettoyez soigneusement l'intérieur ;
5. Revissez le couvercle ;
6. Remettez la plinthe en place en vous assurant que les crochets soient en face des fentes avant de pousser la plinthe sur l'appareil.

### Contrôle du tuyau d'arrivée d'eau

Contrôlez le tuyau d'arrivée d'eau au moins une fois par an. S'il est fissuré ou cassé, il doit être remplacé : pendant les cycles de lavage, la pression élevée de l'eau pourrait soudainement déchirer le tuyau.

! N'utilisez jamais des tuyaux déjà utilisés.

## ACCESSOIRES

Contactez notre service d'assistance technique pour vérifier si les accessoires suivants sont disponibles pour votre modèle de machine à laver.

### Kit pour tour de lavage-séchage

Cet accessoire vous permet de poser le sèche-linge au-dessus de votre machine à laver pour gagner de l'espace et faciliter le chargement et le déchargement du sèche-linge.

## TRANSPORT ET MANIPULATION







*Ne soulevez pas la machine à laver en la saisissant par le dessus.*

Débranchez l'appareil et fermez le robinet d'eau. Vérifiez que le hublot et le distributeur de lessives sont correctement fermés. Détachez le tuyau de remplissage du robinet d'eau puis détachez le tuyau de vidange. Videz toute l'eau restant dans les tuyaux et sécurisez-les pour qu'ils ne soient pas endommagés pendant le transport. Remplacez les boulons de transport. Répétez, dans l'ordre inverse, la procédure de retrait des boulons de transport décrite dans les « Instructions d'installation ».



## DÉPANNAGE

Votre lave-linge peut parfois refuser de fonctionner. Avant de prendre contact avec le service d'assistance technique, vérifiez si le problème ne peut pas être résolu à l'aide de la liste suivante.

Anomalies	Causes possibles/Solutions
<b>La machine à laver ne démarre pas.</b>	L'appareil n'est pas entièrement branché dans la prise de courant ou il n'est pas suffisamment enfoncé pour effectuer un contact.
	La maison n'est pas alimentée.
<b>Le cycle de lavage ne démarre pas.</b>	Le hublot du lave-linge n'est pas bien fermé.
	Le bouton ON/OFF  n'a pas été enfoncé.
	Le bouton START/PAUSE  n'a pas été enfoncé.
	Le robinet d'eau n'a pas été ouvert.
	Un départ différé a été configuré.
	Le mode démo est actif (voir ci-dessous pour le désactiver).
<b>La machine à laver ne se remplit pas d'eau («  » apparaît à l'écran).</b>	Le tuyau d'arrivée d'eau n'est pas relié au robinet.
	Le tuyau est plié.
	Le robinet d'eau n'a pas été ouvert.
	La maison n'est pas alimentée en eau.
	La pression est trop faible.
	Le bouton START/PAUSE  n'a pas été enfoncé.
<b>La machine à laver charge et évacue l'eau en permanence.</b>	Le tuyau d'évacuation n'est pas installé à une hauteur comprise entre 65 et 100 cm par rapport au sol.
	L'extrémité libre du tuyau est immergée dans l'eau.
	La décharge murale n'est pas dotée d'un reniflard.
	Si le problème persiste au terme de ces vérifications, coupez l'arrivée d'eau, mettez l'appareil hors tension et contactez le service d'assistance technique. Si votre habitation se trouve au niveau des étages supérieurs d'un bâtiment, le problème peut être dû à un siphonnement à rebours, ce qui causerait l'alimentation en eau et la vidange permanentes du lave-linge. Des vannes anti-siphonnement sont disponibles dans le commerce. Elles vous aideront à résoudre le problème.
<b>La machine à laver ne vidange pas et le symbole  (F9E1) apparaît à l'écran.</b>	Nettoyez le filtre de la pompe (voir chapitre « Entretien et maintenance »)
	Le tuyau de vidange est plié.
	Le tuyau d'évacuation est bouché.
<b>Le lave-linge vibre beaucoup pendant l'essorage.</b>	Les boulons de transport n'ont pas été correctement retirés lors de l'installation.
	La machine à laver n'est pas de niveau.
	La machine à laver est placée entre des placards et le mur.
<b>Le lave-linge fuit.</b>	L'arrivée d'eau n'est pas bien vissée.
	Le distributeur de lessive est obstrué.
	Le tuyau de vidange n'est pas correctement attaché.
<b>Le symbole  clignote et l'écran affiche un code d'erreur (ex. : F1E1, F4...).</b>	Mettez la machine hors tension et débranchez-la. Attendez une minute environ et remettez-la sous tension. Si le problème persiste, contactez le service d'assistance technique.
<b>Trop de mousse.</b>	La lessive n'est pas adapté au lavage en machine (vous devez trouver la mention « Pour lave-linge », « lavage en machine et à la main » ou toute mention analogue sur l'emballage).
	Vous avez utilisé trop de produits lessiviels.
<b>L'icône de la phase «  » clignote et une vitesse d'essorage de 0 est affichée.</b>	Le déséquilibre du linge inséré dans la machine a bloqué le cycle d'essorage, dans le but de protéger la machine à laver. Si vous souhaitez essorer le linge mouillé, ajoutez d'autres articles de différentes tailles et lancez le programme « Essorage + Vidange ». Évitez les petites battées de linge composées de seulement quelques grandes pièces absorbantes / lavez différentes tailles d'articles en une même battée.

**Désactiver le MODE DÉMO :** Les actions suivantes doivent être menées dans l'ordre, sans interruption. Mettez la machine en mode ON puis repassez en mode OFF. Appuyez sur le bouton START/PAUSE  jusqu'à ce que vous entendiez le buzzer. Rallumez la machine. Le témoin lumineux « DÉMO » clignote puis s'éteint.

### Vous trouverez les documents normatifs, la documentation standard, la commande de pièces de rechange et les informations supplémentaires sur le produit :

- En utilisant le QR Code dans votre appareil
- En visitant nos sites web [docs.bauknecht.eu](https://docs.bauknecht.eu) et [parts-selfservice.europeanappliances.com](https://parts-selfservice.europeanappliances.com)
- Autrement, **contactez notre service Après-vente** (voir le numéro de téléphone dans le livret de garantie). Lorsque vous contactez notre Service Après-vente, veuillez indiquer les codes visibles sur la plaque signalétique de l'appareil.

Pour obtenir des informations relatives à la réparation et à la maintenance, l'utilisateur est invité à visiter le site [www.bauknecht.eu](https://www.bauknecht.eu). Il est possible de consulter les informations sur le modèle grâce au code QR figurant sur l'étiquette énergétique. L'étiquette inclut également l'identifiant du modèle à utiliser si vous consultez le portail de la base de données à l'adresse <https://eprel.ec.europa.eu>.

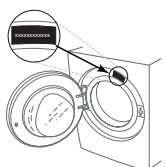

# NETTOYAGE ET ENTRETIEN

Pour toute opération de nettoyage et d'entretien, éteignez et débranchez le lave-linge.  
N'utilisez pas de liquides inflammables pour nettoyer le lave-linge.

## NETTOYAGE DE L'EXTÉRIEUR DU LAVE-LINGE

Utilisez un chiffon doux humide pour nettoyer les parties extérieures du lave-linge.

N'utilisez pas de détergents pour vitres ou de nettoyants universels, de poudre à récurer ou de produit similaire pour nettoyer le tableau de commande. Ces produits pourraient endommager les inscriptions.

## CONTRÔLE DU TUYAU D'ARRIVÉE D'EAU

Vérifiez régulièrement le tuyau d'arrivée afin de vous assurer de l'absence de friabilité et de fissures. S'il est endommagé, remplacez-le par un nouveau tuyau que vous pouvez vous procurer auprès du Service après-vente ou de votre revendeur spécialisé.

En fonction du type de tuyau :

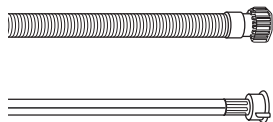

Si le tuyau d'arrivée a un revêtement transparent, vérifiez périodiquement que la couleur ne s'intensifie pas localement. Si c'est le cas, il se peut que le tuyau présente une fuite et doive être remplacé.

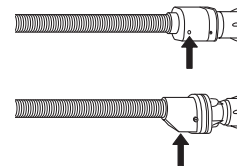

Pour les tuyaux équipés d'une protection contre les fuites : vérifiez la fenêtre d'inspection de la soupape de sécurité (voir la flèche). Si elle est rouge, la fonction de protection contre les fuites s'est déclenchée et le tuyau doit être remplacé par un tuyau neuf.

Pour dévisser ce tuyau, appuyez sur le bouton de libération (s'il est présent) tout en dévissant le tuyau.

## NETTOYAGE DES FILTRES EN MAILLE SITUÉS DANS LE TUYAU D'ARRIVÉE D'EAU

1. Fermez le robinet d'eau et dévissez le tuyau d'arrivée d'eau.

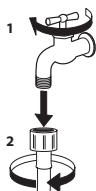

2. Nettoyez soigneusement avec une fine brosse le filtre en maille situé à l'extrémité du tuyau.

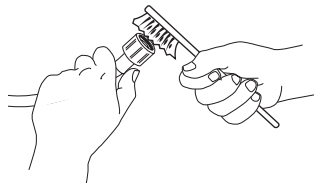

3. Maintenant, dévissez manuellement le tuyau d'arrivée situé à l'arrière du lave-linge. En utilisant une pince, retirez le filtre en maille de la vanne située à l'arrière du lave-linge et nettoyez-le avec soin.

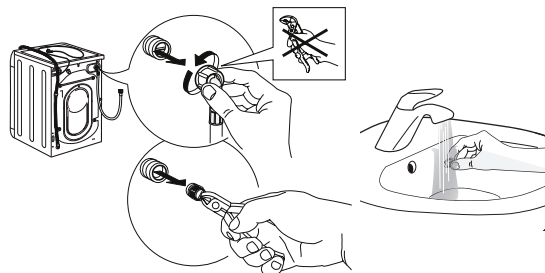

4. Remettez le filtre en maille en place. Raccordez de nouveau le tuyau d'arrivée d'eau au robinet et au lave-linge. N'utilisez pas d'outil pour raccorder le tuyau d'arrivée d'eau. Ouvrez le robinet d'eau et vérifiez que tous les raccords sont bien serrés.

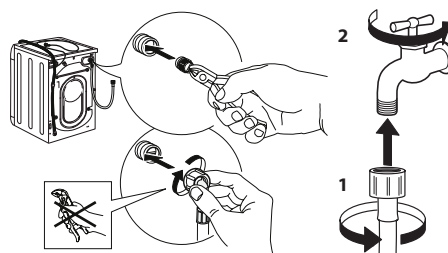

## NETTOYAGE DU BAC À PRODUITS

Retirez le bac à produits en le soulevant et en le tirant vers vous (voir illustration).

Rincez le bac à produits lessiviels à l'eau claire. Répétez cette opération régulièrement.

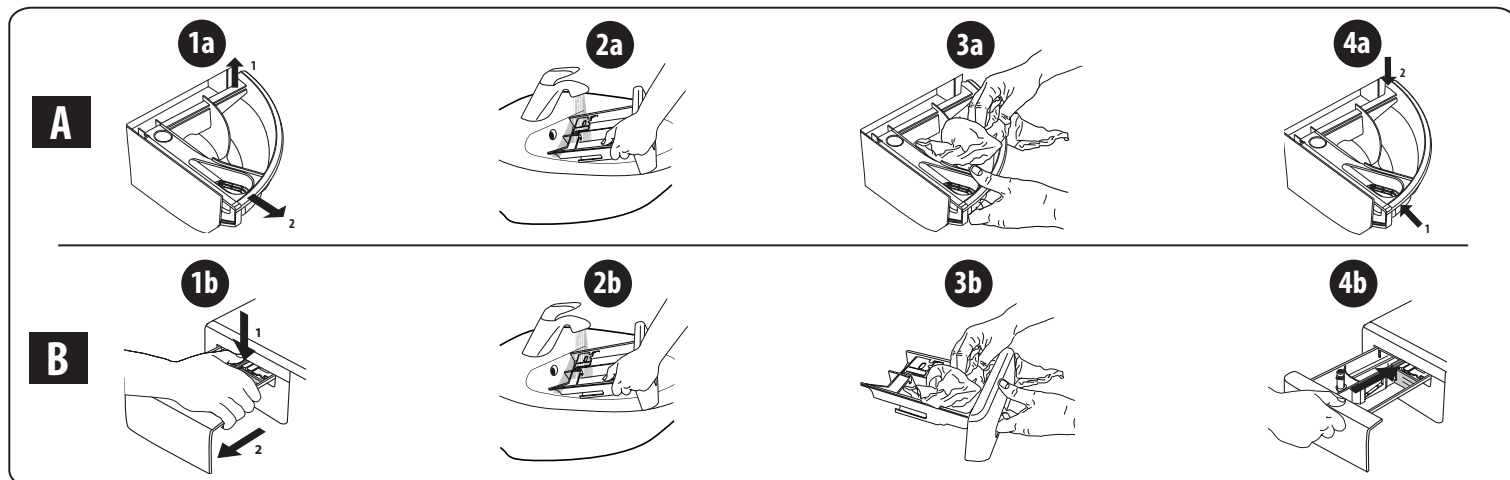

## NETTOYAGE DU FILTRE À EAU/ÉVACUATION DE L'EAU RÉSIDUELLE

**Éteignez et débranchez le lave-linge avant de nettoyer le filtre à eau ou d'évacuer l'eau résiduelle. Après avoir utilisé un programme de lavage chaud, attendez que l'eau ait refroidi avant d'évacuer l'eau résiduelle.**

**Nettoyez le filtre à eau régulièrement tous les trois mois, afin d'éviter que l'eau ne puisse pas s'évacuer après le lavage en raison de l'obstruction du filtre.**

**Si l'eau ne peut pas s'évacuer, l'écran indique une obstruction éventuelle du filtre à eau.**

1. Retirez le bandeau inférieur : à l'aide d'un tournevis, procédez comme illustré ci-dessous.

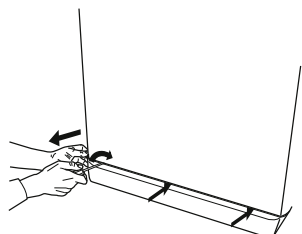

2. Récipient pour la vidange de l'eau : placez un récipient bas et large sous le filtre à eau afin de récupérer l'eau résiduelle.

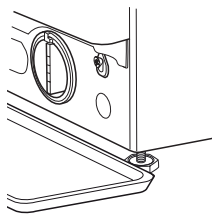

3. Vidangez l'eau : tournez lentement le filtre vers la gauche jusqu'à ce que toute l'eau ait été évacuée. Laissez l'eau s'évacuer sans repositionner le filtre. Lorsque le récipient est plein, fermez le filtre à eau en tournant vers la droite. Videz le récipient. Répétez cette procédure jusqu'à ce que toute l'eau ait été évacuée.

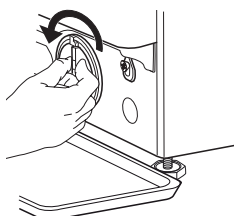

4. Retirez le filtre : placez un chiffon en coton sous le filtre à eau, afin d'absorber une petite quantité d'eau résiduelle. Puis retirez le filtre à eau en le faisant tourner vers la gauche.

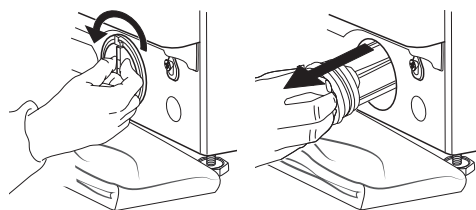

5. Nettoyez le filtre à eau : retirez les résidus qui se trouvent dans le filtre et nettoyez-le à l'eau courante.

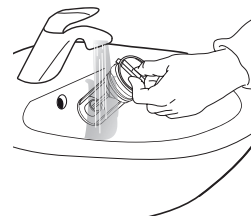

6. Insérez le filtre à eau et remettez en place le bandeau : réinsérez le filtre à eau en le tournant vers la droite. Veillez à le tourner à fond ; la poignée du filtre doit être en position verticale. Afin de tester l'étanchéité du filtre à eau, vous pouvez verser environ 1 litre d'eau dans le distributeur de détergent. Ensuite, réinstallez le bandeau.

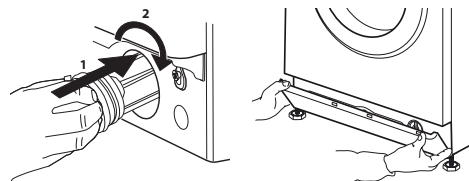

# TRANSPORT ET MANIPULATION

**Ne soulevez jamais le lave-linge en le saisissant par le dessus.**

1. Débranchez la prise électrique et fermez le robinet d'eau.
2. Vérifiez que le hublot et le bac à produits sont bien fermés.
3. Déconnectez le tuyau d'arrivée du robinet d'eau et retirez le tuyau d'évacuation de votre point de vidange. Éliminez toute l'eau restant dans les tuyaux et fixez ces derniers de sorte qu'ils ne puissent pas être endommagés pendant le transport.
4. Remettez les boulons de transport. Réalisez en sens inverse la procédure de retrait décrite dans le « Guide d'installation ».

**Important :** ne transportez jamais le lave-linge sans avoir mis en place les boulons de transport.

## SERVICE APRÈS-VENTE

### AVANT D'APPELER LE SERVICE APRÈS-VENTE

1. Vérifiez si vous pouvez résoudre le problème par vous-même en consultant les suggestions du chapitre **DÉPANNAGE**

### SI LE PROBLÈME PERSISTE MALGRÉ LES VÉRIFICATIONS MENTIONNÉES CI-DESSUS, CONTACTEZ LE SERVICE APRÈS-VENTE LE PLUS PROCHE

Pour recevoir une assistance, appelez le numéro indiqué sur le livret de garantie.

Lorsque vous contactez notre service après-vente, indiquez toujours :

- une brève description du problème ;
- le type et le modèle exact de l'appareil ;

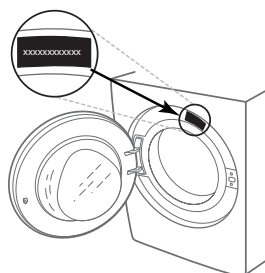

2. Mettez la machine hors tension, puis remettez-la sous tension pour voir si le problème persiste.

- le numéro de service (numéro qui figure après le mot Service sur la plaque signalétique) ;

**SERVICE** 0000 000 00000



- votre adresse complète ;
- votre numéro de téléphone.

Si des réparations sont requises, quelles qu'elles soient, consultez un service après-vente agréé (pour garantir l'utilisation de pièces détachées d'origine et la réalisation correcte des réparations).

**VIELEN DANK FÜR IHREN KAUF EINES BAUKNECHT-PRODUKTES.**

Bitte tragen Sie das Gerät für einen umfassenderen Kundendienst auf der folgenden Webseite ein: [www.bauknecht.eu/register](http://www.bauknecht.eu/register)

**BEDIENFELD**

1. DAMPF HYGIENE - / STUMMSCHALT-Taste
2. FINAL CARE / TASTENSPERRE-Taste
3. EIN/AUS-Taste
4. ACTIVE CARE -Taste und Kontrolllampe
5. START/PAUSE-Taste
6. RAPID / GREEN-Taste
7. SCHLEUDERN-Taste
8. STARTVERZÖGERUNGS-Taste
9. TEMPERATUR-Taste
10. WASCHGANG-WAHLSCHALTER

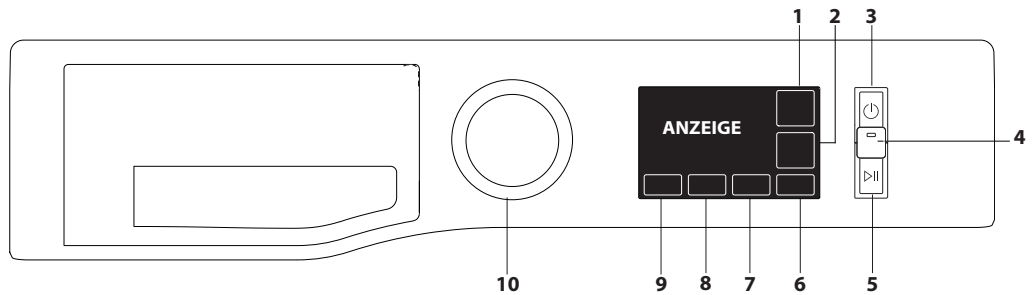

**WASCHGANG-TABELLE**

Maximale Füllmenge 10 kg  
Leistungsaufnahme im ausgeschalt. Zustand 0,5 W / Standby 8 W

Waschgang/Programm	Temperatur		Max. Schleuderdrehzahl (U/min)	Max. Bel. (kg)	Dauer (h:m)	ACTIVE CARE	Wäsche hinzufügen	Waschmittel und Zusätze			Empfohlenes Waschmittel		Restfeuchtigkeit % (****)	Energieverbrauch kWh	Wasserverbrauch l	Waschtemperatur °C
	Einstellung	Bereich						Vorwäsche	Waschen	Weichspüler	Pulver	Flüssig				
								1	2	3						
<b>Eco 40-60 (1)</b>	40 °C	40 °C	1351	10,0	3:59	-	●	-	●	○	✓	✓	53	0,730	58	30
			1351	5,0	3:00	-	●	-	●	○	✓	✓	53	0,420	48	27
			1351	2,5	2:30	-	●	-	●	○	✓	✓	53	0,190	35	23
<b>Baumwolle (2)</b>	40 °C	☼ - 60 °C	1400	10,0	3:55	-	●	-	●	○	✓	✓	49	1,140	107	45
<b>Pflegel. (3)</b>	40 °C	☼ - 60 °C	1200	5,5	2:55	-	●	-	●	○	✓	✓	35	0,830	80	43
<b>Mix (A)</b>	40 °C	☼ - 40 °C	1400	10,0	**	●	●	-	●	○	-	✓	-	-	-	-
<b>Fein (A)</b>	40 °C	☼ - 40 °C	1000	5,5	**	●	●	-	●	○	-	✓	-	-	-	-
<b>Weiß (A)</b>	40 °C	☼ - 90 °C	1400	10,0	2:05	●	●	● (***)	●	○	✓	✓	54	0,900	100	42
<b>Flecken 40° (A)</b>	40 °C	☼ - 40 °C	1000	5,5	**	●	●	-	●	○	✓	✓	-	-	-	-
<b>30 Minuten (A)</b>	30 °C	☼ - 30 °C	1200 (4)	5,5	0:30	●	●	-	●	○	-	✓	71	0,210	50	27
<b>Schl.&amp;Abp.*</b>	-	-	1400	10,0	**	-	-	-	-	-	-	-	-	-	-	-
<b>Spül.&amp;Schl.</b>	-	-	1400	10,0	**	-	-	-	-	○	-	-	-	-	-	-
<b>Refresh</b>	-	-	-	2,0	**	-	-	-	-	-	-	-	-	-	-	-
<b>20 °C</b>	20 °C	☼ - 20 °C	1400	10,0	1:50	-	●	-	●	○	-	✓	55	0,200	95	22
<b>Wolle</b>	40 °C	☼ - 40 °C	800	2,5	**	-	●	-	●	○	-	✓	-	-	-	-
<b>Allergie</b>	60 °C	40 °C - 60 °C	1400	5,5	**	-	●	-	●	○	✓	✓	-	-	-	-
<b>Frottee (A)</b>	60 °C	☼ - 60 °C	1400	10,0	**	●	●	-	●	○	✓	✓	-	-	-	-

● Dosierung erforderlich ○ Dosierung optional

Die auf der Anzeige oder in der Bedienungsanleitung angegebene Dauer des Waschgangs ist ein auf Standardbedingungen basierender Schätzwert. Die tatsächliche Dauer kann aufgrund mehrerer Faktoren variieren, wie zum Beispiel der Temperatur und des Drucks des ankommenden Wassers, der Umgebungstemperatur, der Waschlösungsmenge, des Gewichts, der Art und der Gewichtsverteilung der eingelegten Wäsche, sowie ob zusätzliche Optionen ausgewählt wurden. Die für andere Programme als das Programm Eco 40-60 angegebenen Werte sind lediglich Richtwerte.

**1) Eco 40-60** - Test-Waschgang gemäß Ökodesign-Verordnung der EU. Das effizienteste Programm in Hinblick auf Energie- und Wasserverbrauch bei normal verschmutzter Wäsche aus Baumwolle.

**Note:** Die auf dem Display angezeigten Werte der Schleuderdrehzahl können geringfügig von den in der Tabelle angegebenen Werten abweichen.

**Für alle Prüfinstitute gilt:**

- 2) Langer Baumwoll-Waschgang: Wählen Sie Waschgang «**Baumwolle**» mit einer Temperatur von 40 °C.
- 3) Langer Synthetik-Waschgang: Wählen Sie Waschgang «**Pflegel.**» mit einer Temperatur von 40 °C.

\* Bei Auswahl des Waschgangs „Schl. & Abp.“ und ohne Schleudern lässt die Waschmaschine nur das Wasser ab.

\*\* Die Dauer der Waschgänge kann auf der Anzeige abgelesen werden.

\*\*\* Für Vorwäsche drücken Sie die Taste  $\text{⏪}$ , bis das Symbol  $\text{⏪}$  leuchtet (nur bei 90 °C).

\*\*\*\* Nach Programmende und Schleudern mit maximaler Schleuderdrehzahl, mit Standard-Programmeinstellungen.

4) Das Display zeigt die vorgeschlagene Schleuderdrehzahl als Standardwert an.

**PRODUKTBESCHREIBUNG**

1. Oberseite
2. Waschmittelfach
3. Bedienfeld
4. Griff
5. Tür mit Bullauge
6. Abwasserpumpe (hinter der Sockelblende)
7. Sockelblende (abnehmbar)
8. Einstellbare Füße (2)

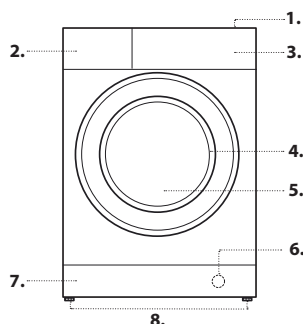

**WASCHMITTELFACH**

**Abteil 1: Vorwaschmittel (Pulver)**

**Abteil 2: Waschmittel für Hauptwaschgang (Pulver oder flüssig)**

Bei Verwendung von Flüssigwaschmittel wird empfohlen, den abnehmbaren Kunststoff-Teiler A (mitgeliefert) für die richtige Dosierung zu verwenden.

Bei Verwendung von Waschlösung bewahren Sie den Teiler in Schlitz B auf.

**Abteil 3: Zusatzstoffe (Weichspüler usw.)**

Der Weichspüler sollte nicht über das Gitter laufen.

! Verwenden Sie bei weißer Baumwollwäsche Waschlösung für die Vorwäsche sowie fürs Waschen über 60 °C.

! Befolgen Sie die Anweisungen auf der Waschmittelpackung.

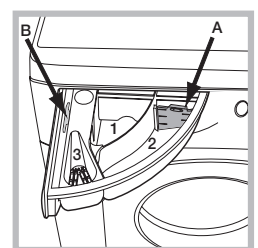



# WASCHGÄNGE

Befolgen Sie die Anweisungen der Symbole auf dem Etikett des Kleidungsstücks. Die Zahl im Symbol bedeutet die maximal empfohlene Waschttemperatur für das Kleidungsstück.



## Eco 40-60

Für normal verschmutzte Baumwollwäsche, die bei 40 °C oder 60 °C zusammen im selben Waschgang gewaschen werden kann. Das ist das Standardprogramm für Baumwolle und am effizientesten in Hinblick auf Wasser- und Energieverbrauch.

! Dieser Waschgang läuft wie vorgeschrieben nur bei 40 °C.

## Baumwolle

Normal bis stark verschmutzte und strapazierfähige Baumwolle.

## Pflegel.

Für mäßig verschmutzte Wäsche aus synthetischen Fasern (z. B. Polyester, Polyacryl, Viskose usw.) oder gemischten Fasern (Baumwolle/Synthetik).

## Mix

Fürs Waschen von leicht bis normal verschmutzten, elastischen Textilien aus Baumwolle, Leinen, synthetischen Fasern und gemischten Fasern.

## Fein

Für sehr empfindliche Kleidungsstücke. Es wird empfohlen, die Kleidungsstücke vor dem Waschen zu wenden (Innenseite nach außen). Die besten Ergebnisse erzielen Sie bei Feinwäsche mit Flüssigwaschmittel.

## Weiß

Zum Waschen normal bis stark verschmutzter Handtücher, Unterwäsche, Tischtücher und Bettwäsche usw. in elastischer Baumwolle und Leinen. Nur wenn für die Temperatur der Wert 90 °C ausgewählt wird, umfasst der Zyklus eine Vorwaschphase, bevor der Hauptwaschgang beginnt. In diesem Fall empfehlen wir Ihnen, Waschmittel sowohl für den Vorwasch als auch für den Hauptwaschgang hineinzugeben.

## Flecken 40°

Dieses Programm ist für stark verschmutzte Kleidungsstücke mit widerstandsfähigen Farben gedacht. Es bietet eine höhere Waschkategorie als die Standardklasse (Klasse A). Mischen Sie bei diesem Programm keine Kleidungsstücke verschiedener Farben. Wir empfehlen die Verwendung von Pulver-Waschmittel. Bei hartnäckigen Flecken wird außerdem eine Vorbehandlung mit speziellen Zusatzstoffen empfohlen.

## 30 Minuten

Fürs schnelle Waschen leicht verschmutzter Kleidungsstücke. Dieser Waschgang dauert nur 30 Minuten, spart Zeit und Energie.

## Schl. & Abp.

Schleudert die Wäsche und pumpt dann das Wasser ab. Für strapazierfähige Wäsche. Wenn Sie den Schleudergang auslassen, pumpt die Maschine nur das Wasser ab.

## Spül. & Schl.

Spült zuerst und schleudert dann. Für strapazierfähige Wäsche.

## Refresh

Die Kleidungsstücke sind nach dem Zyklus feucht und sollten daher zum Trocknen aufgehängt werden (2 kg, ca. 3 Kleidungsstücke). Dieses Programm frischt die Wäsche auf, indem es schlechte Gerüche entfernt und die Fasern entspannt. Legen Sie nur trockene, nicht verschmutzte Kleidungsstücke in die Maschine und wählen Sie das Programm „Refresh“. Die Kleidungsstücke sind am Ende dieses Zyklus etwas feucht und können nach ein paar Minuten getragen werden. Das Programm „Refresh“ erleichtert das Bügeln.

! Geben Sie keine Weichspüler oder Waschmittel hinzu.

! Nicht empfohlen für Wolle oder Seide.

## 20 °C

Für leicht verschmutzte Baumwollwäsche bei einer Temperatur von 20 °C.

## Wolle - Wool Care

Der Wollwaschzyklus dieser Maschine wurde von The Woolmark Company für das Waschen von maschinenwaschbaren Wollprodukten zugelassen. Diese Freigabe gilt unter der Voraussetzung, dass die Kleidungsstücke entsprechend der Anleitung auf dem Pflegeetikett sowie den vom Hersteller dieser Waschmaschine erteilten Anweisungen gewaschen werden. Das Woolmark-Symbol ist ein in vielen Ländern eingetragenes Qualitätssiegel. (M2222)



## Allergie

Geeignet fürs Entfernen der wichtigsten Allergene wie Pollen, Milben, Katzen- und Hundehaare.

## Frottee

Zum Waschen von Heimtextilien in einem einzigen Waschgang. Hierbei wird die Verwendung des Faserweichspülers optimiert sowie Zeit und Strom gespart. Wir empfehlen die Verwendung von Pulver-Waschmittel.

# ANZEIGE

Die Anzeige hilft bei der Programmierung der Waschmaschine und bietet zahlreiche Informationen.

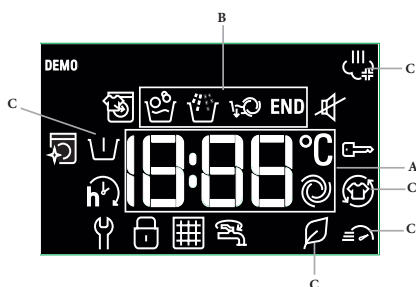

Die Dauer der verfügbaren Waschgänge und die Restzeit des aktuellen Waschganges werden im Bereich **A** angezeigt (das Display zeigt zunächst die maximale Dauer des gewählten Waschganges an, die nach ein paar Minuten abnehmen kann, da die tatsächliche Dauer eines Waschprogramms von der Wäscheladung und den gewählten Einstellungen abhängt); wenn die Option Startverzögerung gewählt wurde, wird der Countdown bis zum Start des ausgewählten Waschganges angezeigt. Durch Drücken der entsprechenden Taste wird die von der Maschine während des gewählten Waschganges erreichte maximale Schleuderdrehzahl und die Temperatur angezeigt, bzw. die vor Kurzem gewählten Werte, sofern diese für den gewählten Waschgang geeignet sind. Die entsprechenden „Waschgangphasen“ des gewählten Waschganges und die „Waschgangphase“ des laufenden Waschganges werden im Bereich **B** angezeigt:

Hauptwaschgang

Spülen

Schleudern und abpumpen

Die Referenzsymbole **C** zeigen die verfügbaren Waschoptionen an (siehe Abschnitt „Optionen“).

Wenn das Symbol leuchtet, wird der für die Startverzögerung festgelegte Wert im Display angezeigt.

Das Symbol bedeutet, dass beim gestarteten Waschprogramm noch weitere Kleidungsstücke hinzugefügt werden können (siehe Abschnitt „Wäsche hinzufügen“).

Das Symbol weist auf die Möglichkeit hin, die Tastentöne stumm zu schalten.

Während die Stummschaltung aktiv ist, sind fast alle Töne ausgeschaltet. Es bleiben nur die Tonsignale und Alarme aktiv, sowie der Ton am Ende des Zyklus.

Um die Stummschaltung zu aktivieren/deaktivieren, halten Sie die Taste gedrückt.

## Hinweissymbole im Display

Störung: Service kontaktieren

Siehe Abschnitt „Fehlerbehebung“

Störung: Wasserfilter verstopft

Das Wasser kann nicht abfließen; evtl. ist der Wasserfilter verstopft

Störung: Kein Wasser

Kein oder nicht genügend Wasserzufluss.

Im Störfall sehen Sie bitte im Abschnitt „Fehlerbehebung“ nach.

## Tastensperre

Um das Bedienfeld zu sperren, halten Sie die Taste „Tastensperre“ etwa drei Sekunden lang gedrückt. Auf dem Display leuchtet nun das Symbol , um anzuzeigen, dass das Bedienfeld gesperrt wurde (mit Ausnahme der „EIN/AUS“-Taste ). Hierdurch werden unbeabsichtigte Änderungen an Programmen verhindert, insbesondere wenn Kinder in der Nähe der Maschine sind. Um das Bedienfeld wieder zu entsperren, halten Sie die Taste „Tastensperre“ etwa drei Sekunden lang gedrückt.

## Türsperre-Indikator

Wenn dieses Symbol leuchtet, ist die Tür verriegelt. Warten Sie, bis dieses Symbol erlöschen ist, bevor Sie die Tür öffnen, um Beschädigungen zu vermeiden.

Um die Tür zu öffnen, während ein Waschprogramm läuft, drücken Sie die START/PAUSE-Taste ; wenn das Symbol erloschen ist, können Sie die Tür öffnen.

# ERSTMALIGE INBETRIEBNAHME

Nachdem das Gerät installiert wurde, sollten Sie vor der ersten Verwendung den Waschgang Nr. „Weiß (60°)“ mit Waschmittel und ohne Wäsche starten.

# TÄGLICHER EINSATZ

Bereiten Sie Ihre Wäsche unter Beachtung der Hinweise im Abschnitt „TIPPS UND RATSCHLÄGE“ vor.

- Drücken Sie die EIN/AUS-Taste .

- Öffnen Sie die Tür. Legen Sie die Wäsche ein und geben Sie dabei acht, die in der Waschgang-Tabelle angegebene maximale Menge nicht zu überschreiten.

- Ziehen Sie das Waschmittelfach heraus und füllen Sie das Waschmittel in die entsprechenden Abteile, wie im Abschnitt „WASCHMITTELFACH“ beschrieben.

- Schließen Sie die Tür.

- Die Maschine zeigt automatisch die Temperatur und Schleuderdrehzahl vordefinierten für den ausgewählten Zyklus bzw. die zuletzt verwendeten Einstellungen an, wenn sie mit dem ausgewählten Zyklus kompatibel sind.

- Wählen Sie den gewünschten Waschgang.

- Wählen Sie die gewünschten Optionen.

## WASCHPROGRAMM STARTEN

Drücken Sie die Start/Pause-Taste .



Die Waschmaschinentür wird verriegelt (Symbol ein) und die Trommel beginnt sich zu drehen; die Tür wird entriegelt (Symbol aus) und wird dann wieder verriegelt ( wieder ein), bevor das Waschprogramm beginnt. Das „Klick“-Geräusch ist Teil des Verriegelungsmechanismus. Sobald die Tür verriegelt ist, läuft Wasser in die Trommel und die Waschphase beginnt.

# ANHALTEN EINES WASCHGANGS

Um den Waschgang zu pausieren, drücken Sie die START/PAUSE-Taste erneut. Um das Waschprogramm an jenem Punkt wieder aufzunehmen, an dem es unterbrochen wurde, drücken Sie erneut die START/PAUSE-Taste .

# TÜR ÖFFNEN, FALLS ERFORDERLICH

Nachdem ein Waschgang gestartet wurde, schaltet sich das Symbol ein, um anzuzeigen, dass die Tür nicht mehr geöffnet werden kann. Solange das Waschprogramm läuft, bleibt die Tür verriegelt. Um die Tür während eines Zyklus zu öffnen – zum Beispiel, um Kleidungsstücke



hinzufügen oder zu entfernen –, drücken Sie die START/PAUSE-Taste , um den Zyklus anzuhalten. Sobald das Symbol  erloschen ist, kann die Tür geöffnet werden. Drücken Sie die START/PAUSE-Taste  erneut, um den Zyklus fortzusetzen.

## WÄSCHE HINZUFÜGEN



Ein Symbol auf dem Display zeigt an, wenn noch weitere Kleidungsstücke in die Waschmaschine eingelegt werden können, ohne die Waschleistung zu verringern. Zum Hinzufügen von Kleidungsstücken halten Sie zunächst die Waschmaschine durch Drücken der START/PAUSE-Taste  an, dann öffnen Sie die Tür und legen sie ein.

Drücken Sie die START/PAUSE-Taste  erneut, um den Waschgang an jenem Punkt fortzusetzen, an dem er unterbrochen wurde.

## ÄNDERN EINES LAUFENDEN WASHPROGRAMMS

Um ein Waschprogramm zu ändern, während es läuft, halten Sie die Waschmaschine mit der START/PAUSE-Taste  an, dann wählen Sie das gewünschte Programm und drücken die START/PAUSE-Taste  erneut. ! Um ein bereits gestartetes Waschprogramm abzubereiten, halten Sie die EIN/AUS-Taste  gedrückt. Das Programm wird gestoppt und die Maschine schaltet sich aus.

## AM ENDE DES WASHGANGS

Dieses wird durch das Wort „END“ auf dem Display angezeigt; wenn das Symbol  erlischt, kann die Tür geöffnet werden. Öffnen Sie die Tür, nehmen Sie die Wäsche heraus und schalten Sie die Maschine aus. Wenn Sie nicht die „EIN/AUS“-Taste  drücken, schaltet sich die Waschmaschine nach ca. 10 Minuten automatisch aus.

## OPTIONEN

- Wenn die gewählte Option nicht für den eingestellten Waschgang geeignet ist, blinkt die Kontrollleuchte, begleitet von einem Summer, und die Option wird nicht aktiviert.

- Wenn die gewählte Option nicht mit einer zuvor gewählten Option kompatibel ist, blinkt die Kontrollleuchte, begleitet von einem Summer, und die Option wird nicht aktiviert.

### Active Care

Das mit Wasser vermischte Waschmittel erzeugt eine einzigartige Emulsion, die besser in die Fasern der Kleidung eindringt und selbst bei niedrigen Waschttemperaturen Flecken beseitigt, um sowohl Farben als auch Stoff zu erhalten. Diese Ergebnisse werden auch dank der mehrfachen speziellen Bewegungen der Trommel erzielt, die am besten Ihre Wäsche pflegen. Für diese Option werden Waschpulver und Flüssigwaschmittel empfohlen.

### Dampf Hygiene

Diese Option verbessert die Waschkraft durch die Erzeugung von Dampf während des Waschprogramms, um Bakterien aus den Fasern zu entfernen, die auch gleichzeitig aufbereitet werden. Geben Sie die Wäsche in die Trommel, stellen Sie ein geeignetes Programm ein und wählen Sie die Option „Dampf Hygiene“.

! Der erzeugte Dampf während des Betriebs der Waschmaschine kann dazu führen, dass sich das Bullauge beschlägt.

### Final Care

Die Waschmaschine macht sanfte Rüttelbewegungen durch langsame Drehungen der Trommel. Die Option „Final Care“ startet nach Beendigung des Waschgangs und dauert maximal 6 Stunden. Sie können jedoch den Vorgang jederzeit unterbrechen, indem Sie irgendeine Taste auf dem Bedienfeld drücken oder den Wahlschalter drehen.

### Rapid / Green

Nach dem ersten Drücken der Taste ist die Option „Rapid“ aktiviert und die Dauer des Waschgangs wird verringert.

Wenn Sie die Taste ein zweites Mal drücken, ist die Option „Green“ ausgewählt, wodurch noch mehr Energie gespart wird.

### Start in

Wenn Sie das ausgewählte Waschprogramm verzögert starten möchten, drücken Sie wiederholt die entsprechende Taste, bis die gewünschte Verzögerung erreicht ist. Wenn diese Option aktiviert ist, wird das Symbol  auf dem Display angezeigt. Um die Startverzögerung wieder zu entfernen, drücken Sie die Taste so oft, bis auf dem Display „OFF“ angezeigt wird.

### Temperatur

Jeder Waschgang erfolgt bei einer bestimmten Temperatur. Um diese Temperatur zu ändern, drücken Sie die Taste . Der Wert wird auf dem Display angezeigt.

### Schleudern

Jeder Waschgang hat eine bestimmte Schleuderdrehzahl. Um die Schleuderdrehzahl zu ändern, drücken Sie die Taste . Der Wert wird auf dem Display angezeigt.

## ENTKALKEN UND REINIGEN

Etwa alle 50 Waschgänge erscheint das Symbol  auf dem Display, um den Benutzer daran zu erinnern, dass wieder einmal ein Wartungszyklus zur Reinigung der Waschmaschine und gegen die Bildung von Kalkablagerungen und schlechten Gerüchen durchgeführt werden sollte.

Um die Entkalkungswarnung zu löschen, drehen Sie den Wahlschalter oder drücken Sie eine beliebige Taste (einschließlich der EIN/AUS-Taste). Für eine optimale Wartung empfehlen wir den WPRO-Kalk- und Fettentferner. Beachten Sie bitte die Anweisungen auf der Verpackung.

Dieses Produkt können Sie bei unserem technischen Kundendienst oder über die Website [www.whirlpool.eu](http://www.whirlpool.eu) erwerben.

Das Unternehmen lehnt jegliche Haftung ab für Schäden am Gerät, die durch die Verwendung anderer auf dem Markt erhältlicher Reinigungsmittel entstanden sind.

## TIPPS UND RATSCHLÄGE

### Teilen Sie die Wäsche folgendermaßen auf:

Art des Gewebes (Baumwolle, Mischfasern, Synthetik, Wolle, mit der Hand zu waschende Kleidung). Farbe (trennen Sie Buntwäsche und Weißwäsche; waschen Sie neue Buntwäsche separat). Feinwäsche (kleine Kleidungsstücke – wie z. B. Nylonstrümpfe – und Artikel mit Haken – wie z. B. BHs –: geben Sie diese in einen Stoffbeutel).

### Entleeren Sie alle Taschen:

Gegenstände wie Münzen oder Feuerzeuge können die Waschmaschine und die Trommel beschädigen. Überprüfen Sie alle Knöpfe.

### Empfehlungen für Dosierung/Zusätze befolgen

Dadurch wird das Waschergebnis optimiert, hautreizende Rückstände von überschüssigem Waschmittel in der Wäsche werden vermieden, und Sie sparen Geld, indem Waschmittel nicht unnötig verschwendet wird.

### Geringe Temperatur und längere Dauer verwenden

Die effizientesten Programme in Hinblick auf Energieverbrauch sind allgemein solche mit geringeren Temperaturen und längerer Dauer.

### Füllmengen beachten

Beladen Sie Ihre Waschmaschine auf das in der Tabelle „PROGRAMMÜBERSICHT“ angegebene Fassungsvermögen, um Wasser und Energie zu sparen.

### Geräuschpegel und Restfeuchtigkeit

Diese Faktoren werden von der Schleuderdrehzahl beeinflusst: Je höher die Drehzahl in der Schleudphase ist, desto höher ist der Geräuschpegel und desto geringer ist die Restfeuchtigkeit.

## WARTUNG UND PFLEGE

Bevor Sie Reinigungs- und Wartungsarbeiten ausführen, schalten Sie die Waschmaschine aus und trennen Sie sie vom Stromnetz. Verwenden Sie keine brennbaren Flüssigkeiten zur Reinigung der Waschmaschine. Reinigen und warten Sie Ihre Waschmaschine regelmäßig (mindestens 4 Mal pro Jahr).

### Trennen der Wasser- und Stromversorgung

Schließen Sie nach jedem Waschvorgang den Wasserhahn. Dies verhindert unnötigen Verschleiß am Hydrauliksystem der Waschmaschine und beugt Lecks vor.

Stecken Sie die Waschmaschine vor der Reinigung und vor allen Wartungsarbeiten aus.

### Reinigung der Waschmaschine

Die äußeren Teile und Gummiteile des Geräts können mit einem weichen, in lauwarmem Seifenwasser getränkten Tuch gereinigt werden. Verwenden Sie keine Lösungs- oder Scheuermittel.

### Reinigung des Waschmittelfachs

Entnehmen Sie das Waschmittelfach, indem Sie es anheben und nach außen ziehen. Waschen Sie es unter fließendem Wasser; dies sollte regelmäßig durchgeführt werden.

### Pflege der Tür und Trommel

Lassen Sie immer die Bullaugen-Tür einen Spalt offen, um zu verhindern, dass sich unangenehme Gerüche bilden.

### Reinigung der Pumpe

Die Waschmaschine ist mit einer selbstreinigenden Pumpe ausgestattet, die keine Wartung erfordert. Manchmal können kleine Gegenstände (z. B. Münzen oder Knöpfe) in die Schutz-Vorkammer am Boden der Pumpe fallen.

! Vergewissern Sie sich, dass das Waschprogramm beendet wurde, dann stecken Sie die Waschmaschine aus.

Zugriff auf die Vorkammer:

1. Entfernen Sie die Abdeckung an der Vorderseite der Maschine, indem Sie einen Schraubendreher in der Mitte und an den Seiten der Blende hineinstecken und ihn als Hebel benutzen.
2. Stellen Sie einen flachen und breiten Behälter unter den Wasserfilter, um das Restwasser aufzufangen.
3. Lösen Sie die Abdeckung der Abwasserpumpe, indem Sie sie gegen den Uhrzeigersinn drehen: Es ist normal, wenn etwas Wasser austritt.
4. Reinigen Sie gründlich die Innenseite.
5. Schrauben Sie die Abdeckung wieder auf.
6. Setzen Sie die Blende wieder auf und geben Sie dabei acht, dass die Haken richtig in ihren Schlitzen sitzen, bevor Sie die Abdeckung auf das Gerät drücken.

### Prüfen des Wassereinfluss-Schlauchs

Prüfen Sie den Wassereinfluss-Schlauch mindestens einmal jährlich. Wenn er Risse hat oder gebrochen ist, muss er ersetzt werden! Während des Waschvorgangs kann der hohe Wasserdruck zu einem plötzlichen Bersten des Schlauchs führen.

! Verwenden Sie niemals gebrauchte Schläuche.

## ZUBEHÖR

Um zu überprüfen, ob das folgende Zubehör für dieses Waschmaschinenmodell verfügbar ist, wenden Sie sich an unseren technischen Kundendienst.

### Stapelset







Mit diesem Zubehör können Sie den Trockner am oberen Teil Ihrer Waschmaschine fixieren, um Platz zu sparen und das Beladen und Entladen des Trockners zu erleichtern.

## TRANSPORT UND HANDHABUNG

Heben Sie die Waschmaschine nicht an, indem Sie sie im oberen Bereich fassen. Stecken Sie das Gerät aus und schließen Sie den Wasserhahn. Überprüfen Sie, dass die Tür und das Waschmittelfach gut verschlossen sind. Lösen Sie zuerst den Einlass-Schlauch vom Wasserhahn und dann den Ablaufschlauch. Entleeren Sie das gesamte in den Schläuchen verbliebene Wasser und fixieren Sie die Schläuche an der Maschine, damit sie beim Transport nicht beschädigt werden. Bringen Sie die Transportschrauben wieder an. Führen Sie zur Entfernung der Transportschrauben die umgekehrte Reihenfolge durch, die in der „Installationsanleitung“ beschrieben ist.

## FEHLERBEHEBUNG

Ihre Waschmaschine kann gelegentlich nicht funktionieren. Bevor Sie sich an den technischen Kundendienst wenden, überprüfen Sie anhand der folgenden Liste, ob es sich vielleicht nur um ein kleines Problem handelt, das Sie selbst lösen können.

Anomalie	Mögliche Ursachen / Lösung
<b>Die Waschmaschine startet nicht.</b>	Das Gerät ist nicht richtig in die Steckdose gesteckt, bzw. nicht tief genug, um Kontakt zu haben.
	Die Wohnung hat keine Stromversorgung.
<b>Der Waschgang startet nicht.</b>	Die Waschmaschinentür ist nicht richtig geschlossen.
	Die EIN/AUS-Taste  wurde nicht gedrückt.
	Die START/PAUSE-Taste  wurde nicht gedrückt.
	Der Wasserhahn wurde nicht geöffnet.
	Es wurde eine Startzeit-Verzögerung eingestellt.
	Der Demo-Modus ist aktiv (Deaktivierung siehe unten).
<b>Die Waschmaschine füllt sich nicht mit Wasser (auf dem Display wird „“ angezeigt).</b>	Der Wassereinlass-Schlauch ist nicht an den Hahn angeschlossen.
	Der Schlauch ist geknickt.
	Der Wasserhahn wurde nicht geöffnet.
	Die Wohnung hat keine Wasserversorgung.
	Der Wasserdruck ist zu gering.
	Die START/PAUSE-Taste  wurde nicht gedrückt.
<b>Die Waschmaschine lässt ständig Wasser ein und aus.</b>	Der Ablaufschlauch befindet sich nicht zwischen 65 und 100 cm über dem Boden.
	Das freie Ende des Schlauchs liegt in Wasser.
	Das Ablaufsystem in der Wand verfügt über kein Entlüftungsrohr.
	Falls das Problem auch nach diesen Kontrollen weiterhin besteht, drehen Sie den Wasserhahn ab, schalten Sie das Gerät aus und wenden Sie sich an den technischen Kundendienst. Wenn sich Ihre Wohnung in einer der oberen Etagen eines Gebäudes befindet, kann es zu Problemen aufgrund von Rückdruck kommen, wodurch sich die Waschmaschine ständig mit Wasser füllt und es wieder ablässt. Im einschlägigen Fachhandel erhalten Sie spezielle Anti-Siphon-Ventile, die helfen sollten, dieses Problem zu beseitigen.
<b>Die Waschmaschine lässt das Wasser nicht ab und auf dem Display erscheint das Symbol  (F9E1).</b>	Reinigen Sie den Filter der Pumpe (siehe Kapitel „Wartung und Pflege“).
	Der Ablaufschlauch ist geknickt.
	Die Ablaufleitung ist verstopft.
<b>Die Waschmaschine vibriert stark während des Schleudergangs.</b>	Die Transportschrauben wurden während der Installation nicht korrekt entfernt.
	Die Waschmaschine steht nicht eben.
	Die Waschmaschine ist zwischen Schränken und der Wand eingeklemmt.
<b>Die Waschmaschine ist undicht.</b>	Der Wassereinlass-Schlauch ist nicht ordnungsgemäß angeschraubt.
	Das Waschmittelfach ist verstopft.
	Der Ablaufschlauch ist nicht korrekt angeschlossen.
<b>Das Symbol  blinkt und auf dem Display wird ein Fehlercode angezeigt (z. B.: F1E1, F4...).</b>	Schalten Sie die Maschine aus und stecken Sie sie ab. Warten Sie ca. 1 Minute, stecken Sie sie wieder an und schalten Sie ein. Wenn das Problem weiterhin besteht, wenden Sie sich bitte an den technischen Kundendienst.
<b>Zu starke Schaumentwicklung.</b>	Das Waschmittel ist nicht für die Waschmaschine geeignet (auf der Packung sollte „Waschmaschinentauglich“, „Hand- und Maschinenwäsche“ oder ähnliches stehen).
	Es wurde zuviel Waschmittel hinein gegeben.
<b>Das Symbol  blinkt, Schleuderdrehzahl „0“ wird angezeigt.</b>	Die Wäsche ist unwuchtig verteilt und verhindert das Schleudern zum Schutz der Waschmaschine. Wenn Sie die nasse Wäsche schleudern möchten, fügen Sie weitere Kleidungsstücke verschiedener Größen hinzu und starten Sie das Programm „Schleudern und abpumpen“. Vermeiden Sie geringe Wäskemengen, bestehend aus wenigen großen, absorbierenden Wäschestücken. Waschen Sie eher Kleidungsstücke verschiedener Größen in einem Waschgang.

**Deaktivieren des DEMO-MODUS:** Die folgenden Aktionen müssen nacheinander und ohne Unterbrechung ausgeführt werden. Schalten Sie die Maschine EIN und dann wieder AUS. Drücken Sie die START/PAUSE-Taste , bis der Summer ertönt. Schalten Sie die Maschine wieder ein. Der „DEMO“-Indikator blinkt und erlischt dann.

**Firmenrichtlinien, Standarddokumentation, Ersatzteilbestellung und zusätzliche Produktinformationen finden Sie unter:**

- QR-Code-Verwendung bei Ihrem Gerät
- Besuchen Sie unsere Website [docs.bauknecht.eu](https://docs.bauknecht.eu) und [parts-selfservice.europeanappliances.com](https://parts-selfservice.europeanappliances.com)
- Alternativ, **unseren Kundendienst kontaktieren** (Siehe Telefonnummer im Garantieheft). Wird unser Kundendienst kontaktiert, bitte die Codes auf dem Typenschild des Produkts angeben.

Für Reparatur- und Wartungsinformationen besuchen Sie bitte [www.bauknecht.eu](http://www.bauknecht.eu)

Die Modellinformationen können mit dem QR-Code auf dem Etikett mit den Angaben zur Energieklasse abgefragt werden. Das Etikett enthält auch die Modellkennung, die für eine Abfrage beim Portal der Produktdatenbank unter <https://eprel.ec.europa.eu> verwendet werden kann.

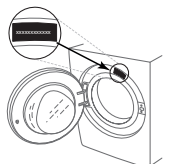



# REINIGUNG & WARTUNG

Schalten Sie für die Durchführung von Reinigungs- und Wartungstätigkeiten die Waschmaschine aus und trennen Sie sie von der Stromversorgung.  
Verwenden Sie keine brennbaren Fluide zum Reinigen der Waschmaschine.

## AUSSENREINIGUNG DER WASCHMASCHINE

Verwenden Sie ein weiches, feuchtes Tuch, um die äußeren Teile der Waschmaschine zu reinigen.

Verwenden Sie keine Glas- oder Allzweckreiniger, Scheuerpulver oder ähnliches, um das Bedienfeld zu reinigen - diese Substanzen könnten den Aufdruck beschädigen.

## PRÜFEN DES WASSERZULAUFSCHLAUCHS

Prüfen Sie den Zulaufschlauch regelmäßig auf spröde Stellen und Risse. Wenn er beschädigt ist, ersetzen Sie ihn durch einen neuen Schlauch, den Sie über unseren Kundendienst oder Ihren Fachhändler erhalten.  
Abhängig vom Schlauchtyp:

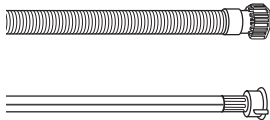

Wenn der Zulaufschlauch eine transparente Beschichtung hat, prüfen Sie regelmäßig, ob sich die Farbe an bestimmten Stellen verstärkt. Wenn ja, hat der Schlauch möglicherweise ein Leck und sollte ausgetauscht werden.

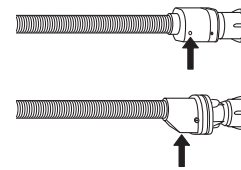

Bei Schläuchen mit Aquastop: Prüfen Sie das kleine Kontrollfenster des Sicherheitsventils (siehe Pfeil). Wenn es rot ist, wurde die Aquastop-Funktion ausgelöst und der Schlauch muss durch einen neuen ersetzt werden.  
Zum Entfernen des Schlauchs, drücken Sie die Entriegelungstaste (falls vorhanden), während Sie den Schlauch abschrauben.

## REINIGUNG DER SIEBFILTER IM WASSERZULAUFSCHLAUCH

1. Schließen Sie den Wasserhahn und schrauben Sie den Zulaufschlauch ab.

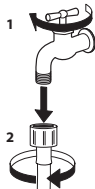

2. Reinigen Sie den Siebfilter am Schlauchende vorsichtig mit einer feinen Bürste.

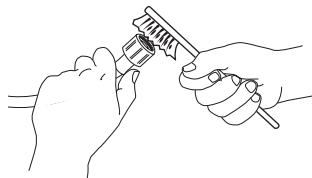

3. Schrauben Sie nun den Zulaufschlauch auf der Rückseite der Waschmaschine mit der Hand ab. Ziehen Sie den Siebfilter mit einer Zange aus dem Ventil auf der Rückseite der Waschmaschine heraus und reinigen Sie ihn vorsichtig.

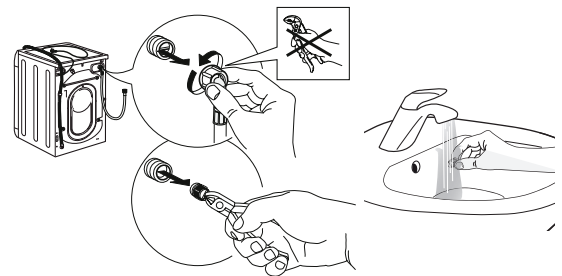

4. Setzen Sie den Siebfilter wieder ein. Schließen Sie den Zulaufschlauch erneut am Wasserhahn und an der Waschmaschine an. Verwenden Sie zum Anschließen des Zulaufschlauchs keine Werkzeuge. Öffnen Sie den Wasserhahn und prüfen Sie, ob alle Anschlüsse dicht sind.

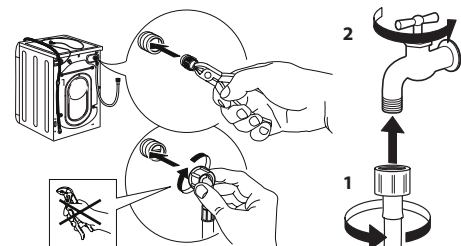



# REINIGUNG DAS WASCHMITTELFACHS

Entfernen Sie das Fach, indem Sie es anheben und herausziehen (siehe Abbildung).

Waschen Sie es unter fließendem Wasser; dies sollte häufig durchgeführt werden.

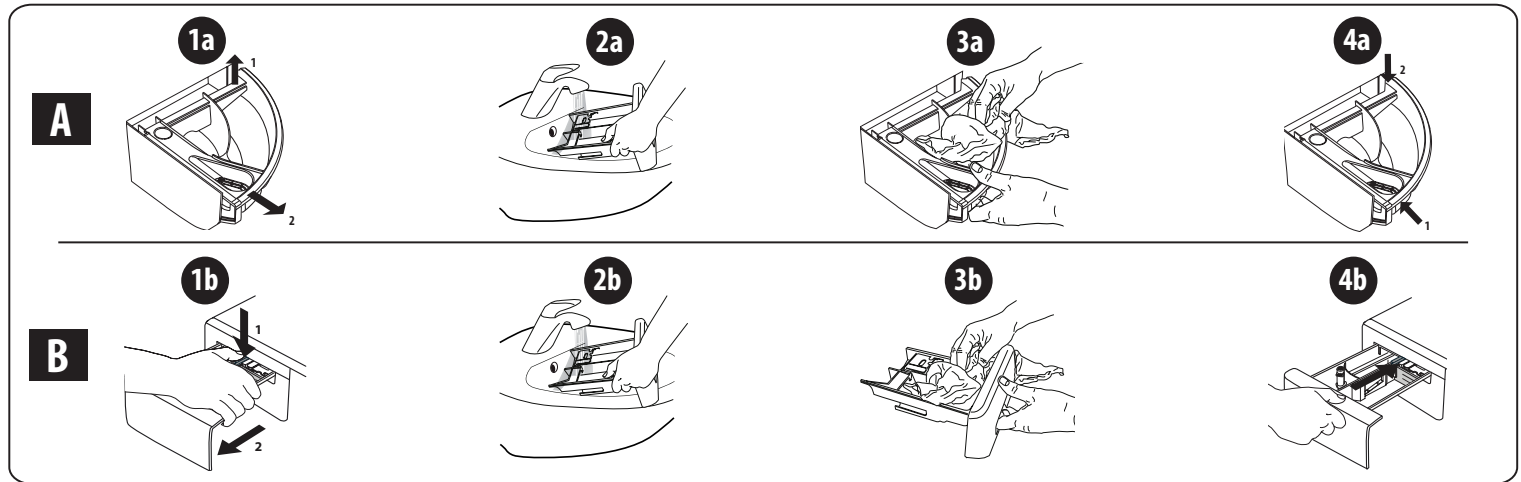

## REINIGEN DES WASSERFILTERS/ABLASSEN VON RESTWASSER

Schalten Sie die Waschmaschine aus und trennen Sie sie von der Stromversorgung, bevor Sie den Wasserfilter reinigen oder Restwasser ablassen. Falls Sie ein Waschprogramm mit hoher Temperatur verwendet haben, lassen Sie das Restwasser erst abkühlen, bevor Sie es ablassen.

Reinigen Sie den Wasserfilter regelmäßig alle drei Monate, um zu verhindern, dass durch eine Verstopfung des Filters nach dem Waschgang kein Wasser abfließen kann.

Falls das Wasser nicht ablaufen kann, wird am Display angezeigt, dass unter Umständen der Wasserfilter verstopft ist.

1. Entfernen Sie die Fußleiste: Verwenden Sie einen Schraubenzieher, und gehen Sie so vor, wie auf der folgenden Abbildung dargestellt.

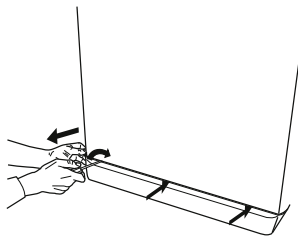

2. Behälter für das abgelassene Wasser: Stellen Sie einen flachen und breiten Behälter unter den Wasserfilter, um das Restwasser aufzufangen.

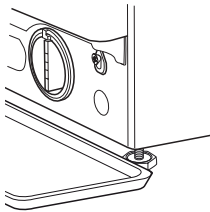

3. Zum Ablassen des Wassers: Drehen Sie den Filter langsam gegen den Uhrzeigersinn, bis das gesamte Wasser ausgetreten ist. Lassen Sie das Wasser abfließen, ohne den Filter zu entfernen. Wenn der Behälter voll ist, schließen Sie den Wasserfilter, indem Sie ihn im Uhrzeigersinn drehen. Entleeren Sie den Behälter. Wiederholen Sie den Vorgang, bis das gesamte Wasser abgelassen ist.

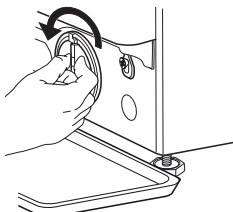

4. Filter entfernen: Legen Sie unter den Wasserfilter ein Baumwolltuch, das eine geringe Menge Restwasser aufnehmen kann. Entfernen Sie dann den Wasserfilter, indem Sie ihn gegen den Uhrzeigersinn herausdrehen.

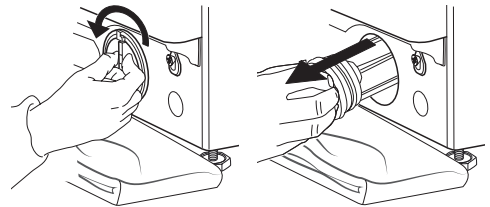

5. Wasserfilter reinigen: Entfernen Sie Rückstände aus dem Filter und reinigen Sie ihn unter fließendem Wasser.

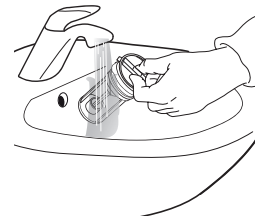

6. Setzen Sie den Wasserfilter ein und bringen Sie die Sockelblende wieder an: Setzen Sie den Wasserfilter wieder ein, indem Sie ihn im Uhrzeigersinn drehen. Achten Sie darauf, ihn bis zum Anschlag hineinzudrehen. Der Filtergriff muss sich in vertikaler Position befinden. Um zu testen, ob der Filter dicht ist, können Sie ungefähr einen Liter Wasser in das Waschmittelfach gießen. Bringen Sie anschließend die Sockelblende wieder an.

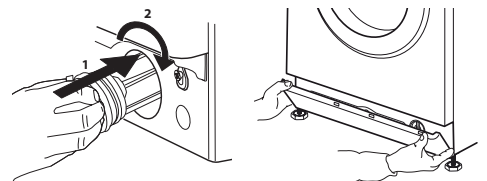

# TRANSPORT UND HANDHABUNG

**Heben Sie die Waschmaschine niemals an der Arbeitsplatte an.**

1. Ziehen Sie den Netzstecker, und schließen Sie den Wasserhahn.
2. Vergewissern Sie sich, dass Tür und das Waschmittelfach richtig geschlossen sind.
3. Ziehen Sie den Zulaufschlauch vom Wasserhahn ab, und entfernen Sie den Ablaufschlauch von Ihrer Entleerungsstelle. Lassen Sie das gesamte Restwasser aus den Schläuchen ab und befestigen Sie diese so, dass sie beim Transport nicht beschädigt werden können.

4. Bringen Sie die Transportschrauben an. Befolgen Sie die Anweisungen zum Entfernen der Transportschrauben in der „Installationsanleitung“ in umgekehrter Reihenfolge.

**Wichtig:** Transportieren Sie die Waschmaschine nicht, ohne die Transportschrauben angebracht zu haben.

## AFTER-SALES-KUNDENDIENST

### BEVOR SIE DEN AFTER-SALES-KUNDENDIENST ANRUFEN

1. Versuchen Sie, das Problem mit Hilfe der Vorschläge im Kapitel **FEHLERBEHEBUNG** selbst zu lösen.

### WENN DER FEHLER NACH DEN OBEN GENANNTEN PRÜFUNGEN WEITERHIN VORLIEGT, WENDEN SIE SICH AN DEN NÄCHSTGELEGENEN KUNDENDIENST.

Um Unterstützung zu erhalten, rufen Sie die auf dem Garantieheft angegebene Nummer an.

Wenn Sie sich an unseren Kundendienst wenden, geben Sie immer Folgendes an:

- eine kurze Beschreibung der Störung
- den Typ und das genaue Modell des Geräts

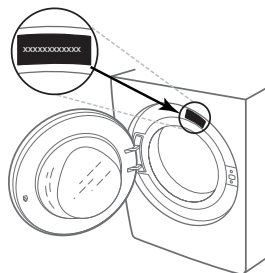

2. Schalten Sie das Gerät aus und wieder ein, um zu sehen, ob der Fehler weiterhin vorliegt.

- die Servicenummer (Nummer nach dem Wort Service auf dem Typenschild)

**SERVICE** 0000 000 00000



- Ihre vollständige Adresse
- Ihre Telefonnummer.

Wenn eine Reparatur erforderlich ist, wenden Sie sich bitte an einen autorisierten Kundendienst (um die Verwendung von Original-Ersatzteilen und die korrekte Durchführung der Reparatur zu gewährleisten).

**GRAZIE PER AVERE ACQUISTATO UN PRODOTTO BAUKNECHT.**

Per ottenere un servizio di assistenza più completo, registrare l'apparecchio nel sito [www.bauknecht.eu/register](http://www.bauknecht.eu/register)

**PANNELLO DI CONTROLLO**

1. Tasto IGIENE VAPORE / SILENZIOSO
2. Tasto FINAL CARE / BLOCCO TASTI
3. Tasto di accensione/spegnimento
4. Tasto ACTIVE CARE e spia luminosa
5. Tasto AVVIO/PAUSA
6. Tasto RAPIDO/GREEN
7. Tasto CENTRIFUGA
8. Tasto PARTENZA RITARDATA
9. Tasto TEMPERATURA
10. MANOPOLA DI SELEZIONE CICLO DI LAVAGGIO

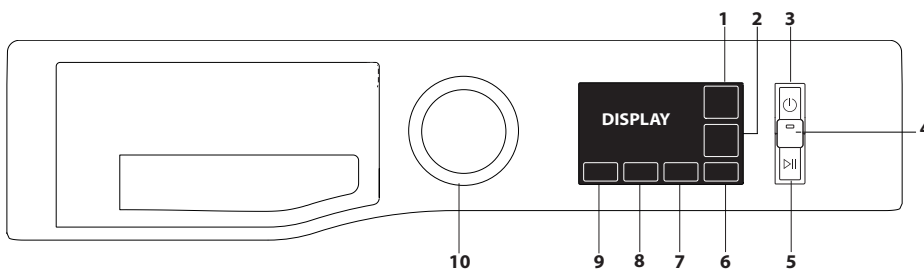

**Prima di utilizzare l'apparecchio, leggere attentamente le Indicazioni su salute e sicurezza.**

**!** Prima di utilizzare l'apparecchio, è indispensabile rimuovere i bulloni di sicurezza utilizzati per il trasporto. Per istruzioni dettagliate sulla rimozione dei bulloni, vedere la Guida all'installazione.

**TABELLA DEI CICLI DI LAVAGGIO**

Carico massimo 10 kg  
Potenza assorbita in off-mode 0.5 W / in left-on mode 8 W

Lavaggio	Temperatura		Velocità centrifuga max (giri/min)	Carico max (Kg)	Durata (h : m)	ACTIVE CARE	Inserire biancheria	Detersivi e additivi			Detersivo consigliato		Umidità residua % (****)	Consumo energia kWh	Acqua totale lt	Temperatura bucato °C
	Impostazione	Intervallo						Prelavaggio	Lavaggio	Ammorbidente	Polvere	Liquido				
								1	2	3						
<b>Eco 40-60 (1)</b>	40 °C	40 °C	1351	10,0	3:59	-	●	-	●	○	✓	✓	53	0,730	58	30
			1351	5,0	3:00	-	●	-	●	○	✓	✓	53	0,420	48	27
			1351	2,5	2:30	-	●	-	●	○	✓	✓	53	0,190	35	23
<b>Cotone (2)</b> (Baumwolle)	40 °C	❄ - 60 °C	1400	10,0	3:55	-	●	-	●	○	✓	✓	49	1,140	107	45
<b>Sintetici (3)</b> (Pflegel.)	40 °C	❄ - 60 °C	1200	5,5	2:55	-	●	-	●	○	✓	✓	35	0,830	80	43
<b>Misti (A)</b> (Mix)	40 °C	❄ - 40 °C	1400	10,0	**	●	●	-	●	○	-	✓	-	-	-	-
<b>Delicati (A)</b> (Fein)	40 °C	❄ - 40 °C	1000	5,5	**	●	●	-	●	○	-	✓	-	-	-	-
<b>Bianchi (A)</b> (Weiß)	40 °C	❄ - 90 °C	1400	10,0	2:05	●	●	● (***)	●	○	✓	✓	54	0,900	100	42
<b>Antimacchia (A)</b> (Flecken 40°)	40 °C	❄ - 40 °C	1000	5,5	**	●	●	-	●	○	✓	✓	-	-	-	-
<b>Rapido 30' (A)</b> (30 Minuten)	30 °C	❄ - 30 °C	1200 (4)	5,5	0:30	●	●	-	●	○	-	✓	71	0,210	50	27
<b>Centrifuga&amp;Scarico *</b> (Schl. & Abp.)	-	-	1400	10,0	**	-	-	-	-	-	-	-	-	-	-	-
<b>Risciacquo&amp;Centrifuga</b> (Spül. & Schl.)	-	-	1400	10,0	**	-	-	-	-	○	-	-	-	-	-	-
<b>Refresh</b>	-	-	-	2,0	**	-	-	-	-	-	-	-	-	-	-	-
<b>20 °C</b>	20 °C	❄ - 20 °C	1400	10,0	1:50	-	●	-	●	○	-	✓	55	0,200	95	22
<b>Lana (Wolle)</b>	40 °C	❄ - 40 °C	800	2,5	**	-	●	-	●	○	-	✓	-	-	-	-
<b>Anti Allergy (Allergie)</b>	60 °C	40 °C - 60 °C	1400	5,5	**	-	●	-	●	○	✓	✓	-	-	-	-
<b>Biancheria (A)</b> (Frottee)	60 °C	❄ - 60 °C	1400	10,0	**	●	●	-	●	○	✓	✓	-	-	-	-

● Dosaggio richiesto ○ Dosaggio opzionale

La durata del ciclo indicata sul display o nel manuale di istruzioni fornisce una stima basata su condizioni standard. La durata effettiva potrebbe variare a seguito di vari fattori, come ad esempio temperatura e pressione dell'acqua in ingresso, temperatura ambiente, quantità di detersivo, tipo, quantità e bilanciamento del carico ed eventuali opzioni selezionate. I valori riferiti a programmi diversi dal programma Eco 40-60 sono puramente indicativi.

**1) Eco 40-60** - Ciclo di lavaggio di prova in conformità con il regolamento UE Ecodesign 2019/2014. Il programma più efficiente in termini di consumo di acqua ed energia per il lavaggio di capi di cotone mediamente sporchi.

**Nota:** i valori della velocità di centrifuga visualizzati sul display possono differire leggermente da quelli riportati nella tabella.

**Per tutti gli istituti di test:**

- 2) Cotone - ciclo lungo: impostare il ciclo di lavaggio "Cotone" a una temperatura di 40 °C.
- 3) Sintetici - ciclo lungo impostare il ciclo di lavaggio "Sintetici" a una temperatura di 40 °C.

\* Se si seleziona il ciclo "Centrifuga&Scarico" e si esclude la centrifuga, la lavatrice si limita a scaricare l'acqua.

\*\* La durata dei cicli di lavaggio può essere controllata sul display.

\*\*\* Per il prelavaggio, premere il tasto "0" fino a quando non si accende il simbolo (solo 90°).

\*\*\*\* Alla fine del programma eseguito con la massima velocità di centrifuga selezionabile, con le impostazioni predefinite.

4) Il display mostrerà la velocità di centrifuga suggerita come valore predefinito.

**DESCRIZIONE PRODOTTO**

1. Top
2. Cassetto dosatore detersivo
3. Pannello comandi
4. Maniglia
5. Oblò
6. Pompa di scarico (dietro lo zoccolo)
7. Zoccolo (rimovibile)
8. Piedini regolabili (2)

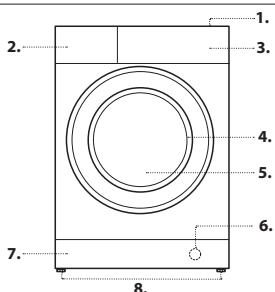

**CASSETTO DOSATORE DETERSIVO**

- Scomparto 1: detersivo prelavaggio (polvere)**
- Scomparto 2: Detersivo per lavaggio (polvere o liquido)**

Se si utilizza detersivo liquido, si consiglia di usare il divisore di plastica rimovibile (in dotazione) che consente un dosaggio più preciso.

Se si utilizza detersivo in polvere, riporre il divisore nella fessura B.

- Scomparto 3: Additivi (ammorbidenti e altro)**

L'ammorbidente non deve superare la griglia.

! Utilizzare detersivo in polvere per gli indumenti di cotone, per il prelavaggio e per i lavaggi a temperature superiori a 60 °C.  
! Seguire le istruzioni riportate sulla confezione del detersivo.

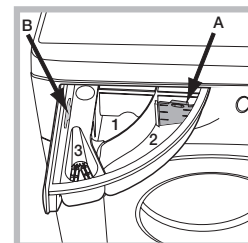

## CICLI DI LAVAGGIO

Seguire le istruzioni di lavaggio riportate sulle etichette degli indumenti. Il valore all'interno nel simbolo indica la temperatura massima consigliata per lavare l'indumento.



### Eco 40-60

Per il lavaggio di capi di cotone mediamente sporchi, lavabili a 40 °C o 60 °C tutti nello stesso ciclo. È il programma standard per il lavaggio del cotone e il più efficiente in termini di consumo di acqua ed energia.

! Il ciclo funziona solo a 40°C come da regolazione.

### Cotone (Baumwolle)

Indumenti di cotone pesante o con grado di sporcizia medio/alto.

### Sintetici (Pflegel.)

Adatto per il lavaggio di indumenti moderatamente sporchi in fibre sintetiche (poliesteri, poliacrilico, viscosa e così via) o con fibre miste sintetiche/cotone.

### Misti (Mix)

Per il lavaggio di indumenti di cotone, lenzuola, fibre sintetiche e fibre miste con un grado di sporcizia basso/medio.

### Delicati (Fein)

Per il lavaggio di indumenti molto delicati. Si consiglia di rigirare gli indumenti prima di lavarli. Per un risultato ottimale con gli indumenti delicati, utilizzare un detersivo liquido.

### Bianchi (Weiß)

Per il lavaggio di asciugamani, biancheria intima, tovaglie e lenzuola in tessuto resistente di cotone e lino. Solo quando la temperatura viene impostata a 90°C, il ciclo prevede una fase di prelavaggio prima del lavaggio principale. In tal caso si consiglia di aggiungere il detersivo sia nel prelavaggio che nella fase di lavaggio principale.

### Antimacchia (Flecken 40°)

Questo programma è indicato per indumenti molto sporchi, con colori resistenti. Garantisce una classe di lavaggio superiore rispetto a quella standard (classe A). Quando si utilizza questo programma, evitare di introdurre indumenti di colori diversi. Si consiglia l'uso di detersivo in polvere. In caso di macchie ostinate, viene consigliato un pretrattamento con additivi speciali.

### Rapido 30' (30 Minuten)

Per il lavaggio rapido di indumenti solo leggermente sporchi. Il ciclo dura solo 30 minuti e permette di risparmiare tempo ed energia.

### Centrifuga&Scarico (Schl. & Abp.)

Centrifuga il carico e svuota il cestello dall'acqua. Per indumenti resistenti. Se si esclude la centrifuga, la lavatrice si limita a scaricare l'acqua.

### Risciacquo&Centrifuga (Spül. & Schl.)

Risciacqua i capi e avvia la centrifuga. Per indumenti resistenti.

### Refresh

Al termine del ciclo, gli indumenti saranno ancora umidi. Si consiglia di stenderli ad asciugare (2 kg, circa tre capi). Questo programma consente di rinfrescare gli indumenti, per eliminare cattivi odori e distendere le fibre. Inserire solo capi asciutti e puliti e selezionare il programma "Refresh". A fine ciclo, gli indumenti risulteranno leggermente umidi, ma potranno essere indossati dopo qualche minuto. Il programma "Refresh" agevola la stiratura. ! Non aggiungere ammorbidenti né detersivi. ! Sconsigliato per capi in lana e seta.

### 20°C

Per il lavaggio di capi di cotone poco sporchi alla temperatura di 20°C.

### Lana - Wool Care

Il ciclo di lavaggio Lana di questa lavatrice è stato approvato da The Woolmark Company per il lavaggio di capi in lana lavabili in lavatrice, purché il lavaggio venga eseguito nel rispetto delle istruzioni riportate sull'etichetta dell'indumento e delle indicazioni fornite dal produttore della lavatrice. Il simbolo Woolmark è un marchio di certificazione valido in molti Paesi. M2222



### Anti Allergy (Allergie)

Ideale per rimuovere i principali allergeni, come ad esempio polline, acari e peli di cane o gatto.

### Biancheria (Frottee)

Per lavare la biancheria di casa in un solo ciclo. Ottimizza l'uso dell'ammorbidente e consente di risparmiare tempo ed energia. Si consiglia l'uso di detersivo in polvere.

## DISPLAY

Il display è utile durante la programmazione della lavatrice e fornisce moltissime informazioni importanti.

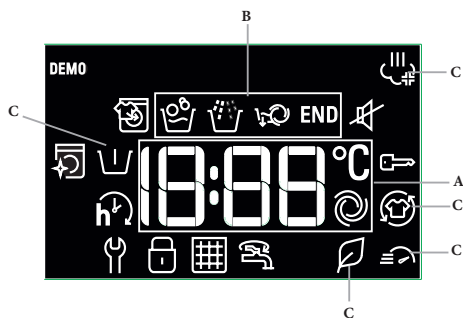

La durata dei cicli di lavaggio disponibili e il tempo rimanente per la fine del programma in corso sono visualizzati nella sezione A (nel display viene mostrata la durata massima del ciclo selezionato. Tale valore potrebbe diminuire dopo qualche minuto, perché la durata effettiva del

programma dipende dal carico e dalle impostazioni scelte). Se è stata impostata l'opzione PARTENZA RITARDATA, viene visualizzato anche un conto alla rovescia per l'inizio del ciclo di lavaggio desiderato. Premendo il tasto corrispondente, sarà possibile vedere la massima velocità di centrifuga e la temperatura raggiunta dalla macchina durante il ciclo selezionato oppure gli ultimi valori scelti, se questi sono compatibili con il ciclo di lavaggio impostato.

Lo stato di avanzamento corrispondente al ciclo di lavaggio selezionato e quello del ciclo in esecuzione sono visibili nella sezione B:

☰ Lavaggio principale

☰ Risciacquo

☰ Centrifuga e scarico

I riferimenti C indicano quali opzioni di lavaggio sono disponibili (vedere la sezione "Opzioni").

Quando è acceso, il simbolo h indica che il valore impostato per la partenza ritardata è presente sul display.

Il simbolo S indica la possibilità di inserire un carico aggiuntivo di indumenti anche se il programma di lavaggio è già stato avviato (vedere la sezione "Aggiunta di indumenti").

Il simbolo S indica la possibilità di silenziare i suoni dei tasti. Impostando l'opzione Silenzioso, si disattivano quasi tutti i segnali acustici. Rimangono attivi solo alcuni indicatori, gli allarmi e il segnale di fine ciclo. Per attivare/disattivare la funzione silenziosa, tenere premuto il tasto S.

### INDICATORI DEL DISPLAY

Errore: Contattare l'assistenza ☰

Vedere la sezione Problemi e soluzioni

Errore: Filtro dell'acqua intasato ☰

Impossibile scaricare l'acqua. Il filtro potrebbe essere intasato

Errore: Acqua mancante ☰

L'acqua in ingresso è assente o insufficiente.

In caso di errori, vedere la sezione "Problemi e soluzioni".

### ☰ Blocco tasti

Per bloccare il pannello di controllo, tenere premuto "Blocco tasti" ☰ per circa 3 secondi. Il simbolo ☰ si accende sul display per indicare che il pannello di controllo è bloccato (rimane attivo solo il tasto di accensione/spegnimento ☰). Questa funzione evita la modifica accidentale dei programmi e risulta particolarmente utile in presenza di bambini in prossimità della lavatrice. Per sbloccare il pannello di controllo, tenere premuto "Blocco tasti" ☰ per circa 3 secondi.

### ☰ Indicatore oblò bloccato

Questo simbolo si accende quando l'oblò è bloccato. Per evitare di danneggiare l'apparecchio, attendere che la spia si spenga prima di aprire l'oblò. Se si desidera aprire l'oblò mentre vie è un ciclo in esecuzione, premere il tasto AVVIO/PAUSA ☰. Se il simbolo ☰ è spento, l'oblò può essere aperto.

## PRIMO UTILIZZO

Una volta che la macchina è stata installata, e prima di utilizzarla per la prima volta, avviare un ciclo di lavaggio con detersivo, ma senza bucato, impostando il ciclo di lavaggio "Bianchi (60°)".

## USO QUOTIDIANO

Preparare il bucato seguendo i consigli forniti nella sezione "CONSIGLI E SUGGERIMENTI".

- Premere il tasto di accensione/spegnimento ☰.

- Aprire l'oblò. Caricare il bucato, senza superare il carico massimo indicato nella tabella dei cicli di lavaggio.

- Aprire il cassetto dosatore e versare il detersivo negli scomparti, come descritto nella sezione "CASSETTO DOSATORE DETERSIVO".

- Chiudere l'oblò.

- Sulla lavatrice vengono segnalati automaticamente i valori predefiniti di temperatura e rotazione per il ciclo selezionato oppure gli ultimi valori scelti, se questi sono compatibili con il ciclo di lavaggio impostato.

- Selezionare il ciclo di lavaggio.

- Selezionare le opzioni desiderate.

### AVVIO DI UN CICLO

Premere il tasto di AVVIO/PAUSA ☰.

In fase di preparazione a ciascun ciclo di lavaggio l'oblò si blocca (il simbolo ☰ si accende) e il cestello inizia a ruotare; quindi l'oblò si sblocca (il simbolo ☰ si spegne) e si blocca di nuovo (simbolo ☰ si accende). Lo scatto che si sente proviene dal sistema di blocco dell'oblò. Quando l'oblò è bloccato, l'acqua riempie il cestello e viene avviata la fase di lavaggio.

### MESSA IN PAUSA DI UN CICLO



Per mettere in pausa un ciclo di lavaggio, premere ancora il pulsante AVVIO/PAUSA ☰. Per riprendere il ciclo di lavaggio dal punto in cui era stato interrotto, premere nuovamente il tasto AVVIO/PAUSA ☰.

### APERTURA DELL'OBLO', SE NECESSARIO



Dopo l'avvio del ciclo, il simbolo ☰ si accende per segnalare che non è possibile aprire l'oblò. L'oblò rimane bloccato per tutta la durata del ciclo di lavaggio. Per aprire l'oblò con un ciclo in esecuzione (ad esempio, se si devono inserire o estrarre indumenti), premere il tasto AVVIO/PAUSA ☰ per sospendere il ciclo. Se il simbolo ☰ non è illuminato, l'oblò può essere aperto. Premere ancora il tasto AVVIO/PAUSA ☰ per riprendere il ciclo.



## INSERIRE BIANCHERIA



Un'icona del display segnala quando è possibile introdurre indumenti aggiuntivi senza ridurre le prestazioni della lavatrice. Prima di aggiungere altri indumenti, arrestare la macchina premendo il tasto AVVIO/PAUSA , quindi aprire l'oblò e inserirli nel cestello. Premere ancora AVVIO/PAUSE  per fare ripartire il ciclo di lavaggio dal punto dell'interruzione.

## SELEZIONE DI UN CICLO DI LAVAGGIO DIVERSO

Per cambiare ciclo mentre la lavatrice è in funzione, metterla in pausa con il tasto AVVIO/PAUSA , selezionare il ciclo desiderato e premere nuovamente AVVIO/PAUSA .

! Per annullare un ciclo già iniziato, tenere premuto il tasto di accensione/spengimento . Il ciclo si interrompe e la lavatrice si spegne.

## AL TERMINE DEL CICLO DI LAVAGGIO

Alla fine del ciclo, sul display si illumina la parola "END". Quando il simbolo  si spegne, è possibile aprire l'oblò. Aprire l'oblò, estrarre il bucato e spegnere la macchina. Se non si preme il tasto "accensione/spengimento" , la lavatrice si spegnerà in modo automatico dopo circa 10 minuti.

## OPZIONI

- Se si seleziona un'opzione incompatibile con il ciclo di lavaggio, la spia luminosa inizia a lampeggiare, accompagnata da un segnale acustico e l'opzione non viene attivata.
- Se si seleziona un'opzione incompatibile con altre opzioni impostate in precedenza, la spia luminosa inizia a lampeggiare, accompagnata da un segnale acustico e l'opzione non viene attivata.

### Active Care

Il detersivo viene premiscelato con acqua per ottenere una speciale emulsione in grado di penetrare a fondo nelle fibre degli indumenti ed eliminare le macchie anche a basse temperature, proteggendo tessuti e colori. Questi risultati sono possibili grazie anche a una serie di movimenti specifici del cestello che consentono di lavare i capi in modo ottimale. Per questa opzione si consigliano detersivi liquidi e in polvere.

### Igiene Vapore

Questa opzione ottimizza le prestazioni di lavaggio. Durante il ciclo viene generato vapore che, oltre a pulire, elimina i batteri dalle fibre. Introdurre il bucato nel cestello, selezionare un programma compatibile e impostare l'opzione Igiene Vapore.

! Il vapore generato mentre la lavatrice è in funzione potrebbe appannare il vetro dell'oblò.

### Final Care

La lavatrice esegue un ciclo delicato in cui effettua lente rotazioni del cestello. L'opzione Final Care viene attivata al termine del ciclo e ha una durata massima di 6 ore, ma può essere interrotta in qualsiasi momento premendo un qualunque tasto del pannello di controllo oppure girando la manopola.

### Rapido/Green

Premendo il tasto una volta si attiva la funzione Rapido, che riduce la durata del ciclo.

Con la seconda pressione viene selezionata la funzione Green che permette di ridurre i consumi energetici.

### Partenza ritardata

Per impostare la partenza ritardata del ciclo selezionato, premere ripetutamente il tasto corrispondente, fino a raggiungere il periodo di ritardo desiderato. Quando questa opzione viene attivata, sul display compare il simbolo . Per rimuovere l'impostazione di partenza ritardata, premere il tasto fino a quando sul display non compare "OFF".

### Temperatura

Ciascun ciclo di lavaggio prevede una temperatura predefinita. Per modificarla, premere il tasto  il valore viene visualizzato sul display.

### Centrifuga

Ciascun ciclo di lavaggio prevede una velocità di centrifuga predefinita. Per modificarla, premere il tasto . Il valore viene visualizzato sul display.

## PULIZIA E RIMOZIONE DEL CALCARE

L'icona  si accende sul display (all'incirca ogni 50 cicli di lavaggio) per ricordare di eseguire un ciclo di pulizia della lavatrice per eliminare il calcare e i cattivi odori.

Per spegnere l'icona, girare la manopola o premere un tasto qualsiasi (incluso quello di accensione/spengimento).

Per una manutenzione ottimale dell'elettrodomestico, si consiglia l'uso di WPRO per la rimozione di grasso e calcare. Seguire le istruzioni riportate nella confezione.

Per l'acquisto del prodotto contattare il servizio di assistenza tecnica oppure accedere al sito Web [www.whirlpool.eu](http://www.whirlpool.eu).

Whirlpool declina ogni responsabilità in caso di danni all'apparecchio, derivanti dall'utilizzo di altri prodotti disponibili sul mercato.

## CONSIGLI E SUGGERIMENTI

### Suddividere il bucato in base ai seguenti criteri:

Tipo di tessuto - cotone, fibre miste, sintetici, lana, capi lavabili solo a mano. Colore - separare i capi bianchi da quelli colorati, lavare separatamente i capi colorati nuovi. Delicati - introdurre i capi di piccole dimensioni (ad esempio, le calze di nylon) e gli indumenti con ganci (come i reggiseni) in un sacchetto di stoffa.

### Svuotare le tasche:

Oggetti come monete e accendini possono danneggiare la lavatrice e il cestello. Controllare tutti i bottoni.

### Seguire le raccomandazioni per dosaggio/additivi

Per ottimizzare il risultato della pulizia, evitare il deposito di fastidiosi residui di detersivo sul bucato e consentire di risparmiare, evitando gli sprechi dovuti al detersivo in eccesso.

### Usare temperature basse e durate più lunghe

I programmi più efficienti in termini di consumo energetico sono di solito quelli che funzionano a temperature più basse e con una durata più lunga.

### Rispettare le dimensioni di carico

Per risparmiare acqua ed energia, caricare la lavatrice senza superare la capacità di carico indicata nella tabella "SCHEDE DEI PROGRAMMI".

### Rumorosità e contenuto di umidità residua

Sono influenzati dalla velocità della centrifuga: quanto più è alta la velocità nella fase di centrifuga, tanto più è alto il livello di rumorosità e basso il contenuto di umidità residua.

## CURA E MANUTENZIONE

*Per qualsiasi operazione di pulizia e manutenzione, spegnere e scollegare la macchina. Non utilizzare liquidi infiammabili per pulire la lavabiancheria.*

*Pulisci e mantieni la lavabiancheria periodicamente (almeno 4 volte all'anno).*

### Interrompere la fornitura di acqua e corrente

Al termine di ogni lavaggio, chiudere il rubinetto dell'acqua. In questo modo si riduce l'usura del sistema idraulico all'interno della lavatrice e si evitano perdite.

Staccare la spina della lavatrice durante qualsiasi operazione di pulizia e manutenzione.

### Pulizia della lavatrice

Le parti esterne e i componenti di gomma dell'apparecchio possono essere puliti con un panno imbevuto di acqua tiepida e sapone. Non utilizzare solventi o abrasivi.

### Pulizia del cassetto dosatore detersivo

Per rimuovere il cassetto dosatore, sollevarlo e tirarlo verso l'esterno. Lavarlo con acqua corrente. Questa operazione deve essere eseguita spesso.

### Manutenzione dell'oblò e del cestello

Per evitare la formazione di cattivi odori, lasciare sempre socchiuso l'oblò.

### Pulizia della pompa

La lavatrice è dotata di una pompa autopulente che non richiede manutenzione. È possibile che oggetti di piccole dimensioni, come monete o bottoni, cadano nella precamera di sicurezza, posta alla base della pompa.

! Assicurarsi che il ciclo di lavaggio sia terminato e disconnettere la lavatrice dall'alimentazione.

Per accedere alla precamera:

1. Rimuovere il pannello posto sul lato anteriore della lavatrice, inserendo un cacciavite al centro di uno dei lati e utilizzandolo come leva;
2. Posizionare una bacchetta bassa e larga sotto il filtro, per raccogliere l'eventuale acqua residua.
3. Allentare il coperchio della pompa di scarico girando in senso antiorario. Una piccola fuoriuscita d'acqua è un evento normale.
4. Pulire accuratamente le parti interne.
5. Riavvitare il coperchio.
6. Riposizionare il pannello, verificando che i ganci siano correttamente posizionati prima di spingere.

### Ispezione del tubo di carico dell'acqua

Controllare il tubo di carico dell'acqua almeno una volta all'anno. Se il tubo appare danneggiato, sarà necessario sostituirlo, perché l'elevata pressione dell'acqua durante i cicli di lavaggio potrebbe spaccare il tubo all'improvviso.

! Non utilizzare mai tubi già usati.

## ACCESSORI

*Contattare il nostro servizio di assistenza tecnica per scoprire se gli accessori qui elencati sono disponibili per questo modello di lavatrice.*

### Kit di assemblaggio

Questo accessorio consente di fissare l'asciugatrice sulla parte superiore della lavatrice, per salvare spazio e rendere più agevole lo svuotamento dell'asciugatrice.







## TRASPORTO E SPOSTAMENTI

*Non sollevare la lavatrice afferrando la sezione superiore.*

Scollegare l'apparecchio e chiudere il rubinetto. Assicurarsi che l'oblò e il cassetto dosatore detersivo siano ben chiusi. Scollegare il tubo dell'acqua dal rubinetto e disconnettere il tubo di scarico. Vuotare i tubi dall'acqua fissarli per evitare che si danneggino durante il trasporto. Riapplicare i bulloni di sicurezza, ripetendo nell'ordine inverso la procedura di rimozione del bullone di sicurezza descritta in "Istruzioni di installazione".

## PROBLEMI E SOLUZIONI

A volte, può accadere che la lavatrice non funzioni. Prima di contattare il servizio di assistenza tecnica, accertarsi che il problema non possa essere risolto leggendo l'elenco riportato di seguito.

Anomalie	Cause probabili / Soluzione
<b>La lavatrice non parte.</b>	La spina non è inserita nella presa di corrente a muro abbastanza a fondo per fare contatto.
	Assenza di corrente nella rete domestica.
<b>Il ciclo di lavaggio non parte.</b>	L'oblò della macchina non è chiuso correttamente.
	Non è stato premuto il tasto di accensione/spegnimento  .
	Non è stato premuto il tasto AVVIO/PAUSA  .
	Il rubinetto dell'acqua non è aperto.
	È stata impostata una partenza ritardata.
	La modalità Demo è attiva (per istruzioni sulla disattivazione, vedere di seguito).
<b>La lavatrice non si riempie di acqua (sul display appare ).</b>	Il tubo di carico dell'acqua non è collegato al rubinetto.
	Il tubo è piegato.
	Il rubinetto dell'acqua non è aperto.
	Assenza di acqua nella rete domestica.
	Pressione troppo bassa.
	Non è stato premuto il tasto AVVIO/PAUSA  .
<b>La lavatrice carica e scarica acqua di continuo.</b>	Il tubo di scarico non è posizionato tra 65 e 100 cm dal pavimento.
	L'estremità libera del tubo è immersa in acqua.
	Il sistema di scarico a muro non è dotato di sfiato per l'aria.
	Se dopo queste verifiche il problema persiste, chiudere il rubinetto dell'acqua, spegnere l'apparecchio e contattare il servizio di assistenza tecnica. Se l'abitazione si trova negli ultimi piani di un edificio, è possibile che si verifichino fenomeni di sifonaggio per cui la lavatrice carica e scarica acqua di continuo. Per eliminare questo inconveniente sono disponibili in commercio apposite valvole anti-sifonaggio.
<b>La lavatrice non scarica e sul display compare il simbolo  (F9E1).</b>	Pulire il filtro della pompa (vedere il capitolo Cura e manutenzione)
	Il tubo di scarico non sia piegato.
	Il tubo di scarico è ostruito.
<b>La lavatrice vibra molto durante il ciclo di centrifuga.</b>	I bulloni di sicurezza non sono stati rimossi correttamente durante l'installazione.
	La lavatrice non è in piano.
	La lavatrice è stretta tra mobili e pareti.
<b>La lavatrice perde acqua.</b>	Il tubo di carico dell'acqua non è avvitato correttamente.
	Il cassetto dosatore detersivo è intasato.
	Il tubo di scarico non è collegato correttamente.
<b>Il  simbolo lampeggia e sul display viene visualizzato un codice di errore (ad esempio: F1E1, F4...).</b>	Spegnere la macchina e scollegare l'alimentazione. Attendere circa un minuto e riaccendere. Se il problema persiste, contattare il servizio di assistenza tecnica.
<b>La lavatrice produce troppa schiuma.</b>	Il detersivo non è adatto per il lavaggio a macchina (controllare che nella confezione sia riportata una dicitura del tipo "per lavatrici" oppure "per lavaggio a mano e in lavatrice").
	È stato inserito troppo detersivo.
<b>L'icona  lampeggia e la velocità visualizzata per la centrifuga è "0".</b>	Il carico del bucato è sbilanciato e il ciclo di centrifuga non è stato avviato per proteggere la lavatrice. Se si desidera utilizzare la centrifuga per eliminare l'acqua dal bucato, aggiungere altri capi di varie dimensioni e avviare il programma "Centrifuga&Scarico". Evitare i carichi ridotti, composti solo da pochi pezzi di grandi dimensioni e in tessuti assorbenti. Introdurre nello stesso carico capi di varie dimensioni.

*Disattivazione della modalità DEMO: Completare le seguenti azioni in sequenza, senza interruzioni. Accendere la lavatrice, quindi spegnerla nuovamente. Premere il tasto AVVIO/PAUSA  fino a quando non viene prodotto un segnale acustico. Riaccendere la macchina. L'indicatore "DEMO" inizia a lampeggiare, quindi si spegne.*

**Documentazione normativa, documentazione standard, ordinazione di pezzi di ricambio e altre informazioni sul prodotto possono essere reperite:**

- Utilizzando il codice QR nel proprio apparecchio
- Visitando il nostro sito web [docs.bauknecht.eu](https://docs.bauknecht.eu) e [parts-selfservice.europeanappliances.com](https://parts-selfservice.europeanappliances.com)
- In alternativa, **contattare il servizio di assistenza tecnica** (il numero telefonico è riportato nel libretto della garanzia). Quando si chiama l'assistenza tecnica, sarà necessario fornire i codici riportati sull'etichetta adesiva posta all'interno dell'oblò.

Per ulteriori informazioni sulla riparazione e la manutenzione, l'utente è invitato a visitare il sito Web:

[www.bauknecht.eu](https://www.bauknecht.eu)

È possibile recuperare le informazioni relative al modello utilizzando il codice QR riportato sull'etichetta energetica. L'etichetta comprende anche l'identificativo del modello utilizzabile per consultare il portale del registro su <https://eprel.ec.europa.eu>.

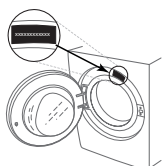

# PULIZIA E MANUTENZIONE

**Per le operazioni di pulizia e manutenzione, spegnere la lavatrice e scollegare l'alimentazione.  
Non utilizzare liquidi infiammabili per pulire la lavatrice.**

## PULIZIA DELLA SUPERFICIE ESTERNA DELLA LAVATRICE

Utilizzare un panno morbido umido per pulire le parti esterne della lavatrice.

Non utilizzare detersivi per vetri o generici, polveri abrasive o simili per pulire il pannello di controllo: queste sostanze potrebbero danneggiare i caratteri stampati.

## CONTROLLO DEL TUBO DI ALIMENTAZIONE DELL'ACQUA

Controllare regolarmente il tubo di carico per l'eventuale presenza di fragilità, screpolature e fessure. Se risulta danneggiato, sostituirlo con un tubo nuovo disponibile tramite la nostra Assistenza post-vendita o il rivenditore specializzato.

A seconda del tipo di tubo:

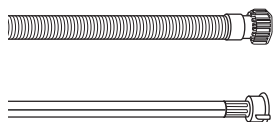

Se il tubo di carico ha un rivestimento trasparente, controllare periodicamente se il colore è localmente più intenso. In questo caso, il tubo può presentare una perdita e deve essere sostituito.

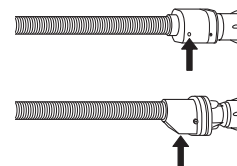

Tubi di arresto dell'acqua: controllare la finestrella di ispezione della valvola di sicurezza (vedi la freccia). Se è rossa, indica che è stata avviata la funzione di arresto dell'acqua: sostituire il tubo con uno nuovo.

Per svitare il tubo, premere il pulsante di rilascio (se presente) mentre si svita il tubo.

## PULIZIA DEI FILTRI A RETE DEL TUBO DI ALIMENTAZIONE DELL'ACQUA

1. Chiudere il rubinetto dell'acqua e svitare il tubo di carico.

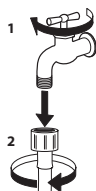

2. Pulire accuratamente il filtro a rete nell'estremità del tubo con una spazzola a setole fini.

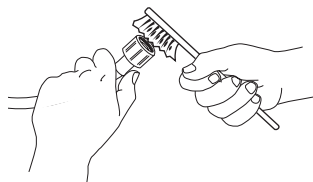

3. Svitare quindi manualmente il tubo di carico sul retro della lavatrice. Estrarre con le pinze il filtro a rete dalla valvola nella parte posteriore della lavatrice e pulirlo accuratamente.

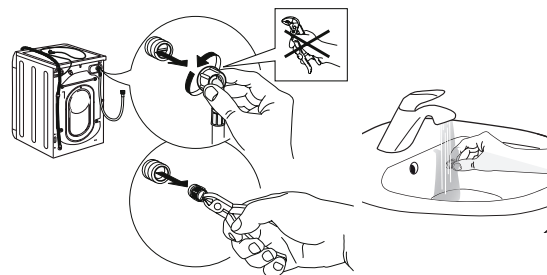

4. Inserire nuovamente il filtro a rete. Collegare nuovamente il tubo di carico al rubinetto dell'acqua e alla lavatrice. Non utilizzare un utensile per collegare il tubo di carico. Aprire il rubinetto dell'acqua e controllare che tutti i collegamenti siano ben serrati.

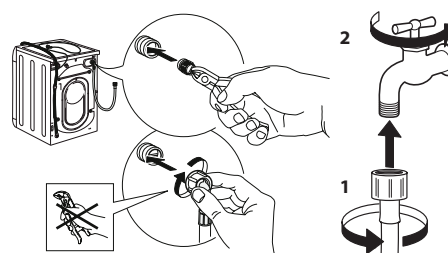

## PULIZIA DEL DOSATORE DEL DETERATIVO

Per rimuovere il dosatore, esercitare una pressione verso l'alto ed estrarlo (vedi la figura).

Lavare il dosatore sotto l'acqua corrente: l'operazione va ripetuta di frequente.

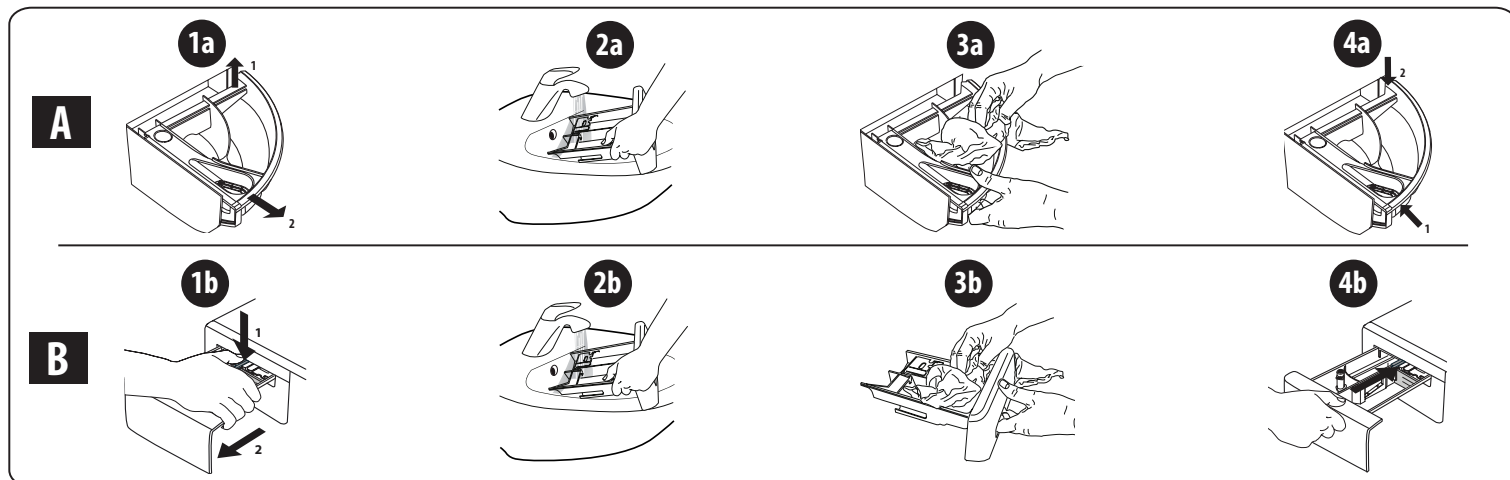

## PULIZIA DEL FILTRO DELL'ACQUA/SCARICO DELL'ACQUA RESIDUA

**Spegnere la lavatrice e scollegare l'alimentazione, prima di procedere alla pulizia del filtro dell'acqua o di scaricare l'acqua residua. Se si è utilizzato un programma di lavaggio ad alta temperatura, aspettare che l'acqua si raffreddi prima di scaricarla. Pulire il filtro dell'acqua regolarmente ogni tre mesi per evitare che possa intasarsi e impedire di scaricare correttamente l'acqua. Se l'acqua non riesce a defluire, il display segnala che il filtro dell'acqua potrebbe essere otturato.**

1. Rimuovere il pannello dello zoccolo: con un cacciavite, eseguire l'operazione illustrata nella figura seguente.

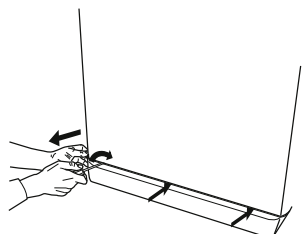

2. Contenitore per l'acqua di scarico: posizionare un contenitore basso e largo sotto il filtro per raccogliere l'acqua residua.

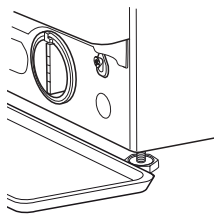

3. Scaricare l'acqua: ruotare lentamente il filtro in senso antiorario finché non fuoriesce tutta l'acqua. Far defluire l'acqua verso l'esterno senza rimuovere il filtro. Una volta riempito il contenitore, chiudere il filtro dell'acqua ruotandolo in senso orario. Svuotare il contenitore. Ripetere la procedura fino a quando tutta l'acqua è stata scaricata.

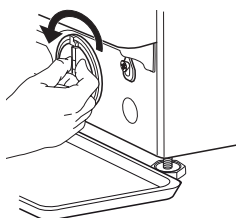

4. Rimozione del filtro: posizionare uno straccio di cotone sotto il filtro dell'acqua affinché assorba l'acqua residua. Estrarre il filtro dell'acqua ruotandolo in senso antiorario.

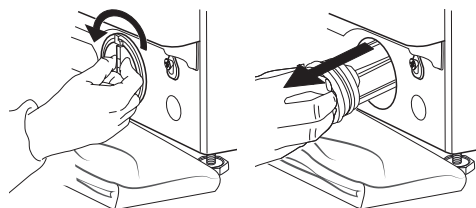

5. Pulire il filtro dell'acqua: eliminare i residui presenti e lavarlo sotto l'acqua corrente.

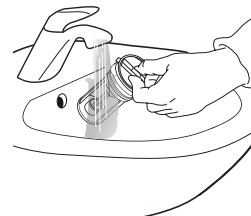

6. Inserire il filtro dell'acqua e riposizionare lo zoccolo: reintrodurre il filtro dell'acqua ruotandolo in senso orario. Assicurarsi di ruotarlo fino in fondo: la manopola del filtro deve trovarsi in posizione verticale. Per verificare la tenuta del filtro dell'acqua, versare circa un litro d'acqua nel dosatore del detersivo. Riposizionare lo zoccolo.

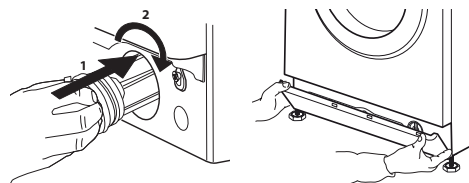



# TRASPORTO E SPOSTAMENTI

**Non sollevare mai la lavatrice tenendola per il piano superiore.**

1. Estrarre la spina dalla presa di rete e chiudere il rubinetto dell'acqua.
2. Assicurarsi che lo sportello e il dosatore del detersivo siano chiusi in modo adeguato.
3. Scollegare il tubo di carico dal rubinetto dell'acqua e rimuovere il tubo di scarico dal punto di scarico. Far defluire tutta l'acqua residua dai tubi e fissarli per evitare che si danneggino durante il trasporto.
4. Reinscrivere i bulloni di trasporto. Seguire in ordine inverso le istruzioni per la rimozione dei bulloni di trasporto riportate nella "Guida all'installazione".

**Importante:** non trasportare mai la lavatrice senza aver fissato i bulloni di trasporto.

## ASSISTENZA POST- VENDITA

### PRIMA DI CHIAMARE L'ASSISTENZA POST-VENDITA

1. Si può provare a risolvere il problema da soli, con l'aiuto dei suggerimenti riportati in **PROBLEMI E SOLUZIONI**

### SE IL GUASTO RIMANE ANCHE DOPO AVER ESEGUITO I CONTROLLI SOPRA INDICATI, CONTATTARE L'ASSISTENZA POST-VENDITA PIÙ VICINA

Per ricevere assistenza, chiamare il numero riportato sul libretto della garanzia.

Nel contattare l'Assistenza post-vendita, comunicare sempre:

- una breve descrizione del problema;
- il tipo e il modello esatto di apparecchio;

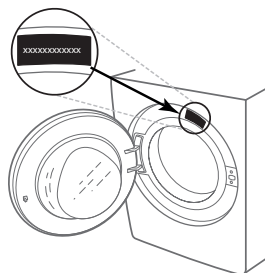

2. Spegnerne e riaccendere l'apparecchio per vedere se il problema persiste.

- il numero dell'assistenza (riportato sulla targhetta dopo la parola "Service");

**SERVICE** 0000 000 00000



- l'indirizzo completo;
- il numero di telefono.

Se fosse necessario un intervento di riparazione, contattare un servizio di Assistenza post-vendita autorizzato (per assicurarsi che le riparazioni siano eseguite correttamente utilizzando ricambi originali).

**THANK YOU FOR PURCHASING A BAUKNECHT PRODUCT.**

To receive more comprehensive assistance, register the appliance on [www.bauknecht.eu/register](http://www.bauknecht.eu/register)

**Before using the appliance carefully read the Health and Safety guide.**

Before using the machine, it is imperative that the transport bolts are removed. For more detailed instructions on how to remove them, see the Installation Guide.

**CONTROL PANEL**

1. STEAM HYGIENE / MUTE button
2. FINAL CARE / KEY LOCK button
3. ON/OFF button
4. ACTIVE CARE button and indicator light
5. START/PAUSE button
6. RAPID/GREEN button
7. SPIN button
8. START DELAY button
9. TEMPERATURE button
10. WASH CYCLE SELECTOR KNOB

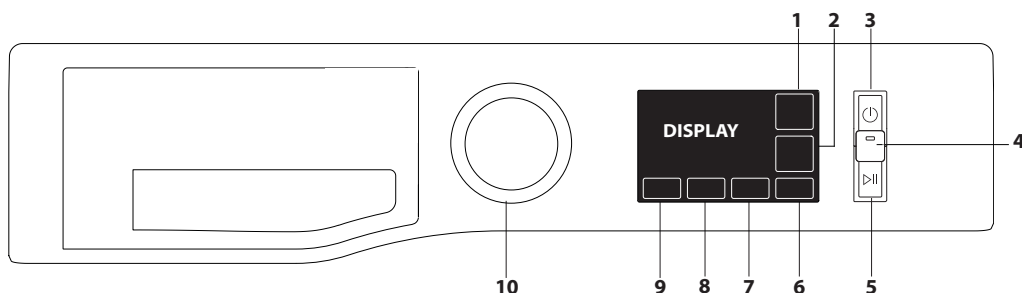

**WASH CYCLE TABLE**

Maximum load 10 kg  
Power input in off mode 0.5 W / in left-on mode 8 W

Wash cycle	Temperature		Max. spin speed (rpm)	Max. load (kg)	Duration (h : m)	ACTIVE CARE	Add Garments	Detergents and Additives			Recommended detergent		Residual dampness % (****)	Energy consumption kWh	Total water lt	Laundry temperature °C
	Setting	Range						Pre-wash	Wash	Fabric softener	Powder	Liquid				
								1	2	3						
<b>Eco 40-60 (1)</b>	40 °C	40°C	1351	10,0	3:59	-	●	-	●	○	✓	✓	53	0,730	58	30
			1351	5,0	3:00	-	●	-	●	○	✓	✓	53	0,420	48	27
			1351	2,5	2:30	-	●	-	●	○	✓	✓	53	0,190	35	23
<b>Cotton (2)</b> (Baumwolle)	40°C	☼ - 60°C	1400	10,0	3:55	-	●	-	●	○	✓	✓	49	1,140	107	45
<b>Synthetics (3)</b> (Pflegel.)	40°C	☼ - 60°C	1200	5,5	2:55	-	●	-	●	○	✓	✓	35	0,830	80	43
<b>Mixed (Mix)</b>	40°C	☼ - 40°C	1400	10,0	**	●	●	-	●	○	-	✓	-	-	-	-
<b>Delicates (Fein)</b>	40°C	☼ - 40°C	1000	5,5	**	●	●	-	●	○	-	✓	-	-	-	-
<b>White (Weiß)</b>	40°C	☼ - 90°C	1400	10,0	2:05	●	●	● (***)	●	○	✓	✓	54	0,900	100	42
<b>Anti Stain 40°</b> (Flecken 40°)	40°C	☼ - 40°C	1000	5,5	**	●	●	-	●	○	✓	✓	-	-	-	-
<b>Rapid 30 min</b> (30 Minuten)	30°C	☼ - 30°C	1200 (4)	5,5	0:30	●	●	-	●	○	-	✓	71	0,210	50	27
<b>Spin &amp; Drain</b> (Schl. & Abp.)*	-	-	1400	10,0	**	-	-	-	-	-	-	-	-	-	-	-
<b>Rinse &amp; Spin</b> (Spül. & Schl.)	-	-	1400	10,0	**	-	-	-	-	○	-	-	-	-	-	-
<b>Steam Refresh</b> (Refresh)	-	-	-	2,0	**	-	-	-	-	-	-	-	-	-	-	-
<b>20°C</b>	20 °C	☼ - 20 °C	1400	10,0	1:50	-	●	-	●	○	-	✓	55	0,200	95	22
<b>Wool</b> (Wolle)	40°C	☼ - 40°C	800	2,5	**	-	●	-	●	○	-	✓	-	-	-	-
<b>Anti Allergy</b> (Allergie)	60°C	40°C - 60°C	1400	5,5	**	-	●	-	●	○	✓	✓	-	-	-	-
<b>Bed &amp; Bath</b> (Frottee)	60°C	☼ - 60°C	1400	10,0	**	●	●	-	●	○	✓	✓	-	-	-	-

● Dosing required ○ Dosing optional

The cycle duration indicated on the display or instruction manual is an estimate based on standard conditions. The actual duration may vary in relation to several factors, such as the temperature and pressure of the incoming water, ambient temperature, amount of detergent, load quantity and type, load balancing and any additional options selected. The values given for programmes other than the Eco 40-60 programme are indicative only.

1) Eco 40-60 - Test wash cycle in compliance with EU Ecodesign regulation 2019/2014. The most efficient programme in terms of energy and water consumption for washing normally soiled cotton laundry.  
Note: spin speed values shown on the display can slightly differs from the values stated in the table.

**For all testing institutes:**

- 2) Long cotton cycle: set wash cycle "Cotton
- 3) Long synthetics cycle: set wash cycle "Synthetics

\* By selecting the "Spin & Drain" cycle and excluding the spin cycle, the washing machine will drain only.

\*\* The duration of the wash cycles can be checked on the display.

\*\*\* For Prewash press the "90°" button until the symbol lights up (only 90°).

\*\*\*\* After programme end and spinning with maximum selectable spin speed, in default programme setting.

4) The display will show the suggested spin speed as default value.

**PRODUCT DESCRIPTION**

1. Top
2. Detergent dispenser drawer
3. Control panel
4. Handle
5. Porthole door
6. Drain pump (behind the plinth)
7. Plinth (removable)
8. Adjustable feet (2)

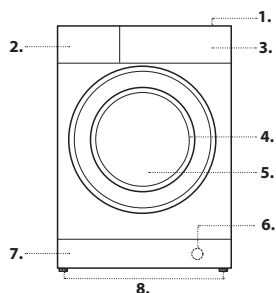

**DETERGENT DISPENSER DRAWER**

**compartment 1: Pre-wash detergent (powder)**

**compartment 2: Detergent for the wash cycle (powder or liquid)**

If liquid detergent is used, it is recommended that the removable plastic partition A (supplied) be used for proper dosage. If powder detergent is used, place the partition into slot B.

**compartment 3: Additives (fabric softeners, etc.)**

The fabric softener should not overflow the grid.

! Use powder detergent for white garments, for pre-washing, and for washing at temperatures over 60°C.

! Follow the instructions given on the detergent packaging.

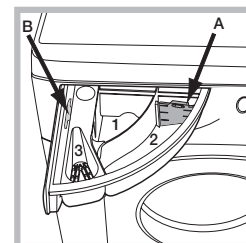

## WASH CYCLES

Follow the instructions on the symbols of the garment's wash care label. The value indicated in the symbol is the maximum recommended temperature for washing the garment.

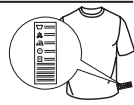

### Eco 40-60

For washing normally soiled cotton garments declared to be washable at 40 °C or 60 °C, together in the same cycle. This is the standard cotton programme and the most efficient in terms of water and energy consumption.

! The cycle runs only at 40°C as per regulation.

### Cotton (Baumwolle)

Normally to heavily soiled and robust cottons.

### Synthetics (Pflegel.)

Suitable for washing moderately soiled garments made of synthetic fibres (e.g. polyester, polyacrylic, viscose, etc.) or mixed synthetic-cotton fibres.

### Mixed (Mix)

For washing lightly to normally soiled resilient garments in cotton, linen, synthetic fibres and mixed fibres.

### Delicates (Fein)

For washing very delicate garments. It is advisable to turn the garments inside out before washing them. For best results, use liquid detergent on delicate garments.

### White (Weiß)

For washing normally to heavily soiled towels, underwear, table and bed linen, etc in resilient cotton and linen. Only when the temperature is selected at 90°C the cycle is provided with a prewash phase before main washing phase. In this case it is recommended to add detergent both, in the prewash and main wash section.

### Anti Stain (Flecken 40°)

The programme is suitable to heavily-soiled garments with resistant colours. It ensures a washing class that is higher than the standard class (A class). When running the programme, do not mix garments of different colours. We recommend the use of powder detergent. Pre-treatment with special additives is recommended if there are obstinate stains.

### Rapid 30' (30 Minuten)

For washing lightly soiled garments quickly. This cycle lasts only 30 minutes, saving time and energy.

### Spin & Drain (Schl. & Abp.)

Spins the load then empties the water. For resilient garments. If you exclude the spin cycle, the machine will drain only

### Rinse & Spin (Spül. & Schl.)

Rinses and then spins. For resilient garments.

### Refresh

The garments will be damp once the cycle is completed, so we recommend hanging them to dry (2 kg, roughly 3 items). This programme refreshes garments by removing bad odours and relaxing the fibres. Insert dry items only (that are not dirty) and select programme "Refresh". Garments will be a little damp at the end of the cycle and can be worn after a few minutes. The "Refresh" programme makes ironing easier.

! Do not add softeners or detergents.

! Not recommended for wool or silk garments.

### 20°C

For washing lightly soiled cotton garments, at a temperature of 20 °C.

### Wool - Wool Care

The wool wash cycle of this machine has been approved by The Woolmark Company for the washing of machine washable wool products provided that the products are washed according to the instructions on the garment label and those issued by the manufacturer of this washing machine. The Woolmark symbol is a Certification mark in many countries. M2222



### Anti Allergy (Allergie)

Suitable for removing major allergens such as pollen, mites and cat or dog hair.

### Bed & Bath (Frottee)

For washing home linen in a single cycle. It optimises the use of fabric softener and allows for saving time and electricity. We recommend the use of powder detergent.

## DISPLAY

The display is useful when programming the washing machine and provides plenty of information.

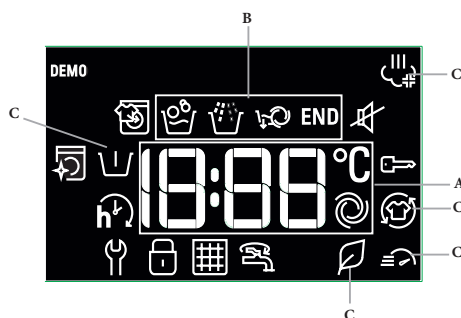

The duration of the available wash cycles and the remaining time of a running cycle appear in section **A** (the display will show the maximum duration of the cycle chosen, which may decrease after several minutes, since the effective duration of the programme varies depending on the wash load and the settings chosen); if the DELAYED START option has been set, the countdown to the start of the selected wash cycle will appear. Pressing the corresponding button allows you to view the maximum spin speed and temperature values attained by the machine during the set wash cycle, or the values selected most recently, if these are compatible with the set wash cycle.

The "wash cycle phases" corresponding to the selected wash cycle and the "wash cycle phase" of the running wash cycle appear in section **B**:

Main wash

Rinse

Spin + Pump out

References **C** indicate the wash options available (See "Options" section).

The "Start Delay" symbol , when lit, indicates that the set "delayed start" value has appeared on the display.

The symbol indicates the possibility of inserting an additional garments load with the washing program started (See "Adding Garments" section).

The symbol indicates the possibility to silence the key tones

While the mute is active, almost all sounds will be turned off. Only the sound signals and the alarms remain active, as well as the sound of the end of cycle. For activate/deactivate the mute press and hold button.

### DISPLAY INDICATORS

Failure: Call Service

Refer to Troubleshooting section

Failure: Water filter clogged

Water cannot be drained; water filter might be blocked

Failure: No water

No or not sufficient inlet water.

In the event of any failure, refer to the "Troubleshooting" section.

### Key Lock

To lock the control panel, press and hold the "Key lock" button for approximately 3 seconds. The symbol will light up on the display to indicate that the control panel has been locked (with the exception of the "ON/OFF" button). This prevents unintentional changes to programmes, especially with children near the machine. To unlock the control panel, press and hold the "Key lock" button for approximately 3 seconds.

### Locked door indicator

When lit, the symbol indicates that the door is locked. To prevent any damage, wait until the symbol turns off before opening the door.

To open the door while a cycle is in progress, press the START/PAUSE button if the symbol is off, the door can be opened.

## FIRST-TIME USE

Once the appliance has been installed, and before you use it for the first time, run a wash cycle with detergent and no laundry, using the wash cycle "White (60°)".

## DAILY USE

Prepare the laundry by following the suggestions appearing under the "TIPS AND SUGGESTIONS" section.

- Press the ON/OFF button .

- Open the door. Load the laundry while making sure not to exceed the maximum load quantity indicated in the wash cycle table.

- Pull out the detergent dispenser drawer and pour the detergent into the relevant compartments, as described in the "DETERGENT DISPENSER DRAWER" section.

- Close the door.

- The machine automatically displays the default temperature and spin speed values for the selected cycle, or the most recently used settings if they are compatible with the selected cycle.

- Select the desired wash cycle.

- Select the desired options.

### STARTING CYCLE

- Press the START/PAUSE button .

The machine will lock the door ( symbol on) and the drum will start to rotate; the door will be unlocked ( symbol OFF) and then locked again ( symbol on) as preparation phase of each washing cycle. The "Clicking" noise is part of the door locking mechanism. Water will enter the drum and start the washing phase once the door is locked.



## PAUSING A CYCLE

To pause the wash cycle, press the START/PAUSE button again. To start the wash cycle from the point at which it was interrupted, press the START/PAUSE button again.



## OPENING THE DOOR, IF NECESSARY

Once a cycle starts, the symbol turns on to signal that the door cannot be opened. While a wash cycle is running, the door remains locked. To open the door while a cycle is under way, for example, to add or remove garments, press the START/PAUSE button to pause the cycle. If the symbol is not lit, the door may be opened. Press the START/PAUSE button again to continue the cycle.

## ADDING GARMENTS



An icon on the display will signal when additional garments can be introduced into the washing machine, without decreasing the washing performance. To add garments, first stop the washing machine by pressing the START/PAUSE  button then open the door and insert them. Press the START/PAUSE  button again to restart the wash cycle from the point at which it was interrupted.

## CHANGING A RUNNING WASH CYCLE

To change a wash cycle while it is in progress, pause the washing machine using the START/PAUSE  button, then select the desired cycle and press the START/PAUSE  button again.

! To cancel a cycle that has already begun, press and hold the ON/OFF  button. The cycle will be stopped and the machine will switch off.

## AT THE END OF THE WASH CYCLE

This will be indicated by the word "END" on the display; when the  symbol switches off, the door may be opened. If you do not press "ON/OFF"  button, the washing machine will switch off automatically after about a 10 minutes.

## OPTIONS

- If the selected option is not compatible with the set wash cycle, the indicator light will flash accompanied by a buzzer and the option will not be activated.
- If the selected option is not compatible with another previously selected option, the indicator light will flash accompanied by a buzzer and the option will not be activated.

### Active Care

The detergent, premixed with water, creates an unique emulsion able to better penetrate the fibers of the garments, cleaning stains at even low temperatures, preserving both colors and fabrics. These results are obtained also due to the multiple different specific movements of the drum which best take care of the garments.

Powder and liquid detergents are recommended for this option.

### Steam Hygiene

This option enhances washing performance by generating steam during the wash cycle to remove any bacteria from the fibres, which are treated at the same time. Place the laundry in the drum, choose a compatible programme and select option Steam Hygiene.

! The steam generated during the operation of the washing machine may cause the porthole door to become hazy.

### Final Care

The washing machine will perform gentle tumbling through slow rotations of the drum. Final Care option starts after the cycle ends for a maximum duration of 6h and you can interrupt at any time by pressing any button on control panel or turning the knob.

### Rapid/Green

After pushing the button for the 1st time, option Rapid is selected and the cycle duration will be reduced.

Otherwise after pushing for the 2nd time, option Green is selected allowing more energy saving.

### Start Delay

To set a delayed start for the selected cycle, press the corresponding button repeatedly until the desired delay period is reached. When this option has been activated, the  symbol lights up on the display. To remove the delayed start setting, press the button until "OFF" appears on the display.

### Temperature

Each wash cycle has a pre-defined temperature. To modify the temperature, press the  button. The value will appear on the display.

### Spin

Each wash cycle has a pre-defined spin speed. To modify the spin speed, press the  button. The value will appear on the display.

## DESCALE AND CLEAN PROCEDURE

An icon  on the display will regularly (roughly every 50 cycles) remind users that it is time to run a maintenance cycle to clean the washing machine and combat limescale build-up and bad odours.

To delete the descale alert turn the knob or push any button (including ON/OFF button).

For optimal maintenance we suggest using WPRO Limescale and grease remover, according to the instructions shown on the package.

The product can be purchased by contacting the technical assistance service or through the website [www.whirlpool.eu](http://www.whirlpool.eu).

Whirlpool declines all liability for any damages to the appliance caused by the use of other cleaning products for washing machines available on the market.

## TIPS AND SUGGESTIONS

### Divide the laundry according to:

Type of fabric (cotton, mixed fibres, synthetics, wool, garments to be hand-washed). Colour (separate coloured garments from whites, wash new coloured garments separately). Delicates (small garments – such as nylon stockings – and items with hooks – such as bras: insert them in a fabric bag).

### Empty the pockets:

Objects such as coins or lighters can damage the washing machine and the drum. Check all buttons.

### Follow the dosage recommendation / additives

It optimizes the cleaning result, it avoids irritating residues of surplus detergent in your laundry and it saves money by avoiding waste of surplus detergent

### Use low temperature and longer duration

The most efficient programmes in terms of energy consumption are generally those that perform at lower temperatures and longer duration.

### Observe the load sizes

Load your washing machine up to the capacity indicated in the "PROGRAMME CHART" table to save water and energy.

### Noise and remaining moisture content

They are influenced by the spinning speed: the higher the spinning speed in the spinning phase, the higher the noise and the lower the remaining moisture content.

## CARE AND MAINTENANCE

*For any cleaning and maintenance, switch off and unplug the washing machine. Do not use flammable fluids to clean the washing machine. Clean and maintain your washing machine periodically (at least 4 times per year).*

### Cutting off the water and electricity supplies

Close the water tap after every wash. This will limit wear on the hydraulic system inside the washing machine and help to prevent leaks. Unplug the washing machine when cleaning it and during all maintenance work.

### Cleaning the washing machine

The outer parts and rubber components of the appliance can be cleaned using a soft cloth soaked in lukewarm soapy water. Do not use solvents or abrasives.

### Cleaning the detergent dispenser drawer

Remove the dispenser drawer by lifting and pulling it outwards. Wash it under running water; this procedure should be effected regularly.

### Caring for the door and drum

Always leave the porthole door ajar in order to prevent unpleasant odours from forming.

### Cleaning the pump

The washing machine is fitted with a self-cleaning pump that does not require any maintenance. Small items (such as coins or buttons) may sometimes fall into the protective pre-chamber situated at the base of the pump.

! Make sure that the wash cycle has ended and unplug the appliance.

To access the pre-chamber:

1. remove the covering panel on the front side of the machine by inserting a screwdriver in the centre and sides of the panel and using it as a lever;
2. place a low and wide container under the water filter in order to collect the residual water.
3. loosen the drainage pump cover by turning it anti-clockwise: it is normal for some water to leak out;
4. clean the inside thoroughly;
5. screw the cover back on;
6. put the panel back in place, making sure the hooks slot in place before pushing the panel onto the appliance.

### Checking the water inlet hose

Check the water inlet hose at least once a year. If it is cracked or broken, it must be replaced: during wash cycles, the high pressure of the water could suddenly split the hose open.

! Never use hoses that have already been used.

## ACCESSORIES

*Contact our Technical Assistance Service to check whether the following accessories are available for this washing machine model.*

### Stacking kit

With this accessory you can secure the tumble dryer to the upper part of your washing machine to save space and facilitate loading and unloading of the tumble dryer.

## TRANSPORT AND HANDLING







*Do not lift the washing machine by gripping it from the upper section.*

Unplug the appliance and close the water tap. Check that the door and detergent dispenser drawer are tightly closed. Detach the filling hose from the water tap then detach the drain hose. Empty all the water remaining in the hoses and secure the latter so that they do not get damaged during transport. Apply the transport bolts back on. Repeat, in reverse order, the transport bolt removal procedure described in the "Installation instructions".



## TROUBLESHOOTING

Your washing machine could occasionally fail to work. Before contacting the Technical Assistance Service, make sure that the problem cannot be easily solved using the following list.

Anomalies	Possible causes / Solution
<b>The washing machine does not start.</b>	The appliance is not plugged into the socket fully, or not enough to make contact.
	There is no power in the house.
<b>The wash cycle does not start.</b>	The washing machine door is not closed properly.
	The ON/OFF  button has not been pressed.
	The START/PAUSE  button has not been pressed.
	The water tap has not been opened.
	A delay has been set for the start time.
	The Demo Mode is active (see below how to deactivate).
<b>The washing machine does not fill with water ("  " appears on the display).</b>	The water inlet hose is not connected to the tap.
	The hose is bent.
	The water tap has not been opened.
	There is no water supply in the house.
	The pressure is too low.
	The START/PAUSE  button has not been pressed.
<b>The washing machine continuously loads and unloads water.</b>	The drain hose is not fitted between 65 and 100 cm from the floor.
	The free end of the hose is immersed in water.
	The wall drainage system is not fitted with a breather pipe.
	If the problem persists even after these checks, turn off the water tap, switch the appliance off and contact the Technical Assistance Service. If the home is on one of the upper floors of a building, there may be problems relating to back-siphonage, causing the washing machine to fill with water and drain continuously. Special anti-siphon valves are available in shops and help to prevent this inconvenience.
<b>The washing machines does not drain and the symbol  (F9E1) on the display.</b>	Clean the pump filter (see Care and maintenance chapter)
	The drain hose is bent.
	The drainage duct is clogged.
<b>The washing machine vibrates a lot during the spin cycle.</b>	Transport bolts have been not removed correctly during installation.
	The washing machine is not leveled.
	The washing machine is tucked between furniture cabinets and the wall.
<b>The washing machine leaks.</b>	The water inlet hose is not screwed on properly.
	The detergent dispenser drawer is obstructed.
	The drain hose is not properly attached.
<b>The  symbol blinks and the display visualises an error code (e.g.: F1E1, F4...).</b>	Switch off the machine and unplug it, wait for approximately 1 minute and then switch it back on again. If the problem persists, contact the Technical Assistance Service.
<b>There is too much foam.</b>	The detergent is not suitable for machine washing (it should display the text "for washing machines" or "hand and machine wash", or the like).
	Too much detergent was used.
<b>"  " phase icon blinks, "0" spin speed displayed .</b>	Unbalance of laundry load prevented spin cycle, to protect the washing machine. If you want to spin the wet laundry, add more laundry items of different sizes and start "Spin&Drain" programme. Avoid small laundry loads consisting of few big, absorbent pieces of laundry / wash different sizes of articles in one load.

**Disable the DEMO MODE:** The following actions must be carried out in sequence, without breaks. Switch the machine ON and then switch it OFF again. Press the START/PAUSE  button until the buzzer is heard. Switch the machine on again. The "DEMO" indicator flashes and then turns OFF.

### Policies, standard documentation, ordering of spare parts and additional product information can be found by:

- Using the QR code in your appliance
- Visiting the website <http://docs.bauknecht.eu> and [parts-selfservice.europeanappliances.com](http://parts-selfservice.europeanappliances.com)
- Alternatively, **contact our Technical Assistance Service** (the telephone number is indicated in the warranty booklet). When contacting the Technical Assistance Service, provide the codes shown on the adhesive label applied to the inside of the door.

For User's Repair & Maintenance Information visit [www.bauknecht.eu](http://www.bauknecht.eu).

The model information can be retrieved using the QR-Code reported in the energy label. The label also includes the model identifier that can be used to consult the portal of the registry at <https://eprel.ec.europa.eu>

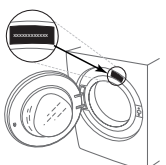

# CLEANING & MAINTENANCE

**For any cleaning and maintenance, switch off and unplug the washing machine.  
Do not use flammable fluids to clean the washing machine.**

## CLEANING THE OUTSIDE OF THE WASHING MACHINE

Use a soft damp cloth to clean the outer parts of the washing machine.

Do not use glass or general purpose cleaners, scouring powder or similar to clean the control panel – these substances might damage the printing.

## CHECKING THE WATER SUPPLY HOSE

Check the inlet hose regularly for brittleness and cracks. If damaged, replace it by a new hose available through our After-Sales Service or your specialist dealer. Depending on the hose type:

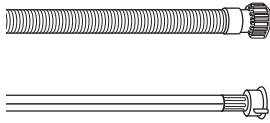

If the inlet hose has a transparent coating, periodically check if the colour intensifies locally. If yes, the hose may have a leak and should be replaced.

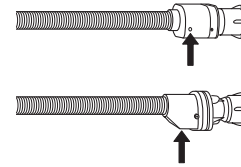

For water stop hoses: check the small safety valve inspection window (see arrow). If it is red, the water stop function was triggered, and the hose must be replaced by a new one. For unscrewing this hose, press the release button (if available) while unscrewing the hose.

## CLEANING THE MESH FILTERS IN THE WATER SUPPLY HOSE

1. Close water tap and unscrew the inlet hose.

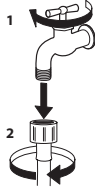

2. Clean the mesh filter at the hose's end carefully with a fine brush.

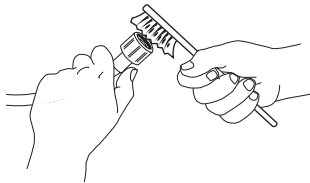

3. Now unscrew the inlet hose on the back of the washing machine by hand. Pull out the mesh filter from the valve on the back of the washing machine with pliers and carefully clean it.

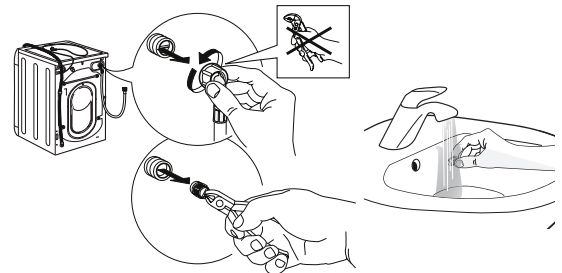

4. Insert the mesh filter again. Connect the inlet hose to water tap and washing machine again. Do not use a tool to connect the inlet hose. Open the water tap and check that all connections are tight.

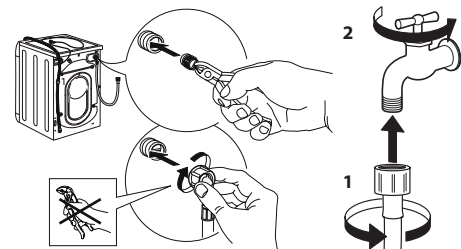

## CLEANING THE DETERGENT DISPENSER

Remove the dispenser by raising it and pulling it out (see figure).

Wash it under running water; this operation should be repeated frequently.

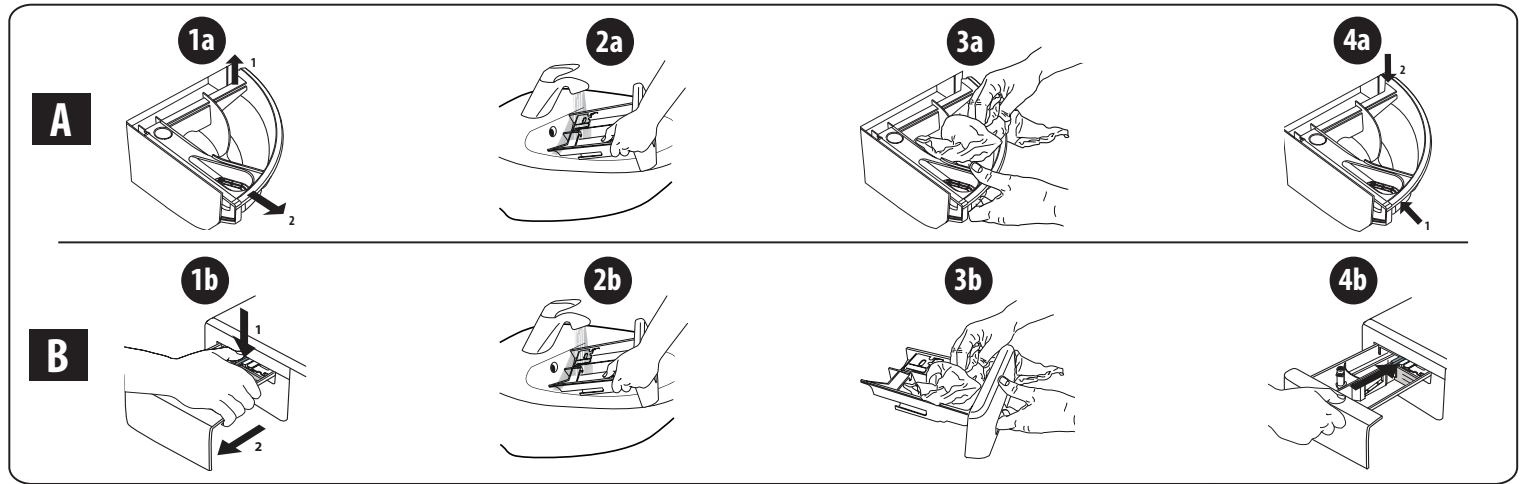

## CLEANING THE WATER FILTER / DRAINING RESIDUAL WATER

**Switch off and unplug the washing machine before cleaning the water filter or draining residual water. If you used a hot wash programme, wait until the water has cooled down before draining any water. Clean the water filter regularly every three months to prevent it from clogging and prevent the water from draining properly. If the water cannot drain, the display indicates that the water filter may be clogged.**

1. Remove the kick panel: Using a screwdriver, do that which is shown in the following figure.

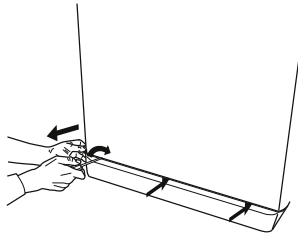

2. Container for the drained water: Place a low and wide container under the water filter in order to collect the residual water.

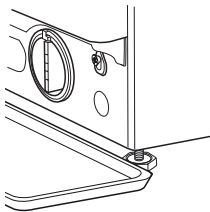

3. Drain the water: Slowly turn the filter counter-clockwise until all the water has come out. Allow the water to flow out without removing the filter. Once the container is full, close the water filter by turning it clockwise. Empty the container. Repeat the procedure until all the water has been drained.

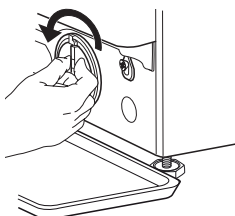

4. Remove filter: Lay a cotton cloth beneath the water filter, which can absorb a small amount of rest water. Then remove the water filter by turning it out anticlockwise.

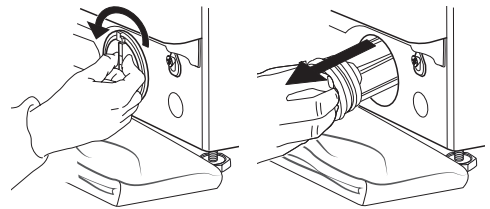

5. Clean the water filter: remove residues in the filter and clean it under running water.

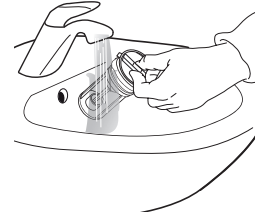

6. Insert the water filter and reinstall the plinth: Reinsert the water filter again by turning it in clockwise direction. Make sure to turn it in as far as it goes; the filter handle must be in vertical position. To test water tightness of the water filter, you can pour about 1 liter of water into the detergent dispenser. Then reinstall the plinth.

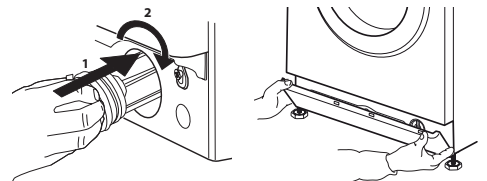

# TRANSPORT AND HANDLING

**Never lift the washing machine by holding it at the worktop.**

1. Pull out the mains plug, and close the water tap.
2. Make sure that door and detergent dispenser are properly closed.
3. Disconnect the inlet hose from the water tap, and remove the drain hose from your draining point. Remove all rest water from the hoses, and fix them so that they cannot get damaged during transport.
4. Refit the transport bolts. Follow the instructions for removing the transport bolts in the "Installation Guide" in reverse order.

**Important:** Do not transport the washing machine without having fixed the transport bolts.

## AFTER-SALES SERVICE

### BEFORE CALLING THE AFTER-SALES SERVICE

1. See if you can solve the problem by yourself with the help of the suggestions given in the **TROUBLESHOOTING**

### IF AFTER THE ABOVE CHECKS THE FAULT STILL OCCURS, GET IN TOUCH WITH THE NEAREST AFTER-SALES SERVICE

To receive assistance, call the number shown on the warranty booklet.

When contacting our Client After sales service, always specify:

- a brief description of the fault;
- the type and exact model of the appliance;

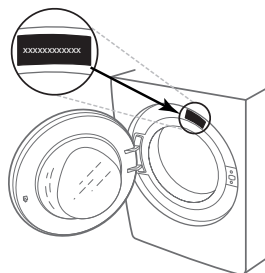

2. Switch the appliance off and back on again to see if the fault persists.

- the service number (number after the word Service on the rating plate).

**SERVICE** 0000 000 00000



- your full address;
- your telephone number.

If any repairs are required, please contact an authorised after-sales service (to guarantee that original spare parts will be used and repairs carried out correctly).