

TAK FORDI DU KØBTE ET BAUKNECHT-PRODUKT.

For at modtage mere omfattende assistance skal du registrere apparatet på www.bauknecht.eu/register



Læs disse sikkerhedsanvisninger, før apparatet tages i brug.

Før du bruger maskinen, er det vigtigt, at transportboltene fjernes. Se installationsmanualen for flere oplysninger om, hvordan disse fjernes.

BETJENINGSPANEL

1. TÆND/SLUK-knap
2. TØRRINGSGRAD-knap
3. KUN TØRRING-knap
4. MULTI-SKYL-knap
5. HYGIEJNE DAMP-knap
6. ACTIVE CARE-knap
7. START/PAUSE-knap og indikatorlampe
8. TASTELÅS-knap
9. UDSKUDT START-knap
10. CENTRIFUGERING-knap
11. TEMPERATUR-knap
12. AUTO-RENS-knap
13. VASKEYKLUSVÆLGER

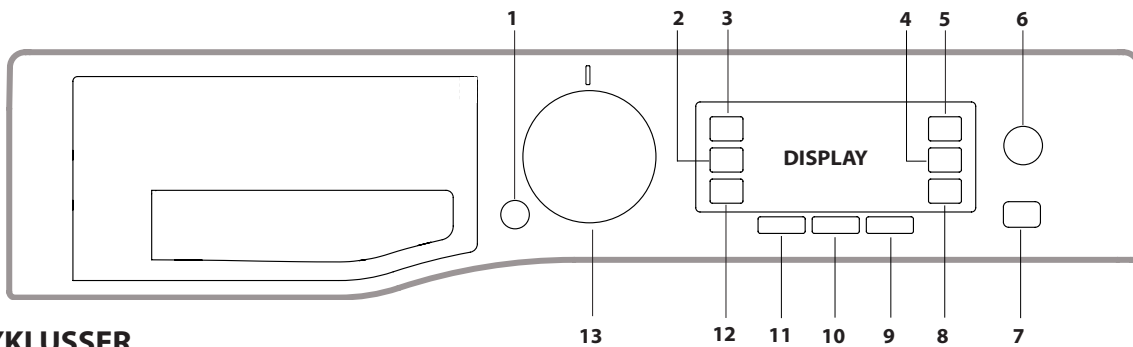

OVERSIGT OVER VASKEYKLUSSE

Maksimal vaskekapacitet 11 kg. Maksimal tørrekapacitet 7 kg.
Strømforbrug i slukket tilstand 0,5W/i tændt tilstand 8W

Vaskecyklus	Temperatur		Maks. centrifugeringshastighed (o/min.)	Maks. belastning for vask (kg)	Varighed (t : m)	Tørring	Maks. belastning for tørring (kg)	Vaskemidler og additiver		Anbefalede vaskemidler		Resterende fugtighed % (***)	Energi forbrug kWh	Vand i alt L.	Vasketemperatur °C
	Programvalg	Område						Vask	Skyllemiddel	Pulver	Væske				
Vask & Tør Blandet (Wasch & Trock Mix)	30 °C	☀ - 30 °C	1200	3.5	**	✓	3.5	●	○	-	✓	-	-	-	-
Vask & Tør XL Sengetøj (Wasch & Trock XL)	60 °C	☀ - 60 °C	1600	7.0	**	✓	7.0	●	○	-	✓	-	-	-	-
Bomuld (Baumwolle) (2)	40 °C	☀ - 60 °C	1600	11.0	3:55	✓	7.0	●	○	✓	✓	49	1.14	107	45
Syntetisk (Pflegeleicht) (3)	40 °C	☀ - 60 °C	1200	5.5	2:55	✓	5.5	●	○	✓	✓	35	0.83	80	43
Uld (Wolle)	40 °C	☀ - 40 °C	800	2.5	**	✓	2.5	●	○	-	✓	-	-	-	-
Finvask (Feinwasche)	30 °C	☀ - 30 °C	600 (****)	1.0	**	✓	1.0	●	○	-	✓	-	-	-	-
Anti-Allergi (Allergie)	60 °C	40 °C - 60 °C	1600	5.5	**	✓	5.5	●	○	✓	✓	-	-	-	-
Pletfjerning (Flecken)	20 °C	☀ - 20 °C	1600	11.0	**	✓	7.0	●	○	-	✓	-	-	-	-
Damp Opfriskning (Refresh)	-	-	-	2.0	**	-	-	-	-	-	-	-	-	-	-
Centrifugering & Tømning *	-	-	1600	11.0	**	✓	7.0	-	-	-	-	-	-	-	-
Skylning & Centrifugering	-	-	1600	11.0	**	✓	7.0	-	○	-	-	-	-	-	-
20°C graders Vask (Waschen 20°C)	20 °C	☀ - 20 °C	1600	11.0	1:50	-	-	●	○	-	✓	54,5	0.20	95	22
Eco 40-60 (1) (Vask)	40 °C	40 °C	1551	11.0	4:00	✓	7.0	●	○	✓	✓	44	0.92	65	30
			1551	5.5	3:00	✓		●	○	✓	✓	44	0.66	64	28
			1551	3	2:40	✓		●	○	✓	✓	44	0.42	44	22
Intensiv 60-90°C	60 °C	☀ - 90 °C	1600	11.0	2:40	✓	7.0	●	○	✓	✓	54	1.90	100	55
Hurtigvask (Waschen Kurz)	30 °C	☀ - 30 °C	1200 (****)	5.5	0:30	-	-	●	○	-	✓	71	0.21	50	27
Vask & Tør XS Hurtig (Wasch & Trock Kurz)	30 °C	30 °C	1600	1.0	**	✓	1.0	●	○	-	✓	-	-	-	-
● Påkrævet dosering ○ Valgfri dosering															
Eco 40-60 (4) (Vask & Tør)	40 °C	40 °C	1551	7.0	9:50	✓	7.0	●	○	✓	✓	0	5.10	75	33
			1551	3.5	6:00	✓	3.5	●	○	✓	✓	0	2.70	53	33

Cyklussens varighed, som angivet i displayet eller instruktionsmanualen, er baseret på standardforhold. Den faktiske varighed kan variere afhængig af flere faktorer, såsom temperatur og tryk på det indgående vand, den omgivende temperatur, mængden af vaskemiddel, mængden og typen af vasketøj, vægtfordeling og eventuelle andre muligheder. De angivne værdier for andre programmer end programmet Eco 40-60 er kun vejledende.

1) Eco 40-60 (vask) - Testvaskecyklus i overensstemmelse med europæisk regulering om miljøvenligt design (ecodesign) 2019/2014. Det mest effektive program med hensyn til energi- og vandforbrug til vask af normalt snavset bomuldstekstil.
Bemærk: Centrifugeringshastighedsværdier vist på displayet kan afvige lidt fra værdierne, der er angivet i tabellen.

4) Eco 40-60 (Vask & Tør) - Testvask- og tørrecyklus i overensstemmelse med europæisk regulering om miljøvenligt design (ecodesign) 2019/2014. For at få adgang til "vask og tør"-cyklus skal du vælge "Eco 40-60"-vaskeprogram og indstille "Tørningsgrad" til "Skabstørt". Det mest effektive program med hensyn til energi- og vandforbrug til vask og tørring af normalt snavset bomuldstekstil. Når cyklussen er afsluttet kan tøjet straks opbevares i skabet.

PRODUKTBESKRIVELSE

1. Øverst
2. Sæbeskuffe til vaskemiddel
3. Betjeningspanel
4. Håndtag
5. Låge
6. Drænpumpe (bag frontpanelet)
7. Frontpanel (aftagelig)
8. Justerbare fødder (2)

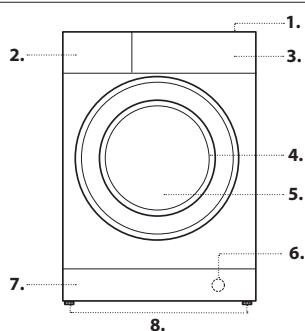

For alle testinstututter:

- 2) Lang bomuldscyklus: Indstil program BOMULD på temperatur 40 °C.
- 3) Lang syntetisk cyklus: Indstil cyklus SYNTETISK på en temperatur på 40 °C.

* Ved at vælge cyklussen og fravælge centrifugering vil vaske-/tørremaskinen udelukkende dræne vandet.

** Vaskecyklussernes varighed kan ses i displayet.

*** Efter endt program og centrifugering ved maksimal valgbart centrifugeringshastighed i standardprogramindstillingen.

**** Displayet viser den foreslåede centrifugeringshastighed som standardværdier.

SÆBESKUFFE TIL VASKEMIDDEL

Rum *:

Fyld ikke vaskemiddel i dette rum.

Rum 1: Vaskemiddel (pulver eller flydende)

Hvis du anvender et flydende vaskemiddel, bør den aftagelige plastikskillevæg A (medfølger) anvendes for korrekt dosering.

Hvis du anvender et vaskepulver, skal du placere skillevæggen i sprækken B.

Rum 2: Tilsætningsstoffer (skyllemiddel mv.)

Skyllemidlet må aldrig overstige "MAKS."-niveaulet.

! Brug vaskepulver til hvide bomuldstekstiler, forvask samt til vasketemperaturer over 60°C.

! Følg anvisningerne på vaskemidlets emballage.

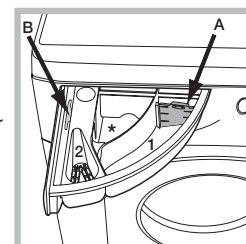

VASKECYKLUSSE

Følg tøjets vaskeanvisninger, som angivet på symbolerne på vaskemærket. Den værdi, der er angivet i vaskesymbolet er den maksimalt anbefalede vasketemperatur for dette tekstil.



Vask & Tør Blandet

Brug denne cyklus til at vaske og tørre blandet tøj (bomuld og syntetiske stoffer) på mindre end 4 timer. Denne cyklus kan bruges til at vaske og tørre vasketøj for op til halvdelen af maskinens tørrekapacitet; vi anbefaler brug af flydende vaskemiddel.

Vask & Tør XL Sengetøj

Denne cyklus er velegnet til vask og tørring uden afbrydelser af store bomuldsgenstande, såsom sengetøj og håndklæder, med mulighed for at fylde maskinen helt; vi anbefaler at bruge flydende vaskemiddel.

Bomuld

Egnet til vask af håndklæder, undertøj, duge osv. fremstillet af modstandsdygtigt linned og bomuld, der er moderat til meget snavset.

Syntetisk

Specifik til syntetisk tøj (f.eks. polyester, polyakryl, viskose osv.). Hvis snavset er vanskeligt at fjerne, kan temperaturen skrues op til 60°, og vaskepulver kan ligeledes anvendes.

Uld - Uldpleje:

Uldvaskecyklussen for denne vaskemaskine er godkendt af The Woolmark Company til vask af maskinvaskbare uldprodukter, forudsat at produkterne vaskes i overensstemmelse med instruktionerne på tøjets vaskemærke og dem, der er udstedt af producenten af denne vaskemaskine. Woolmark-symbolet er et certificeringsmærke i mange lande. M2222.



Finvask

Til vask af meget sarte tekstiler. For de bedste resultater skal du vende tøjet med vrangen udad og bruge flydende vaskemiddel. Hvis der tilføjes en tidsbaseret tørrefunktion, udføres en særlig skånsom tørrecyklus i slutningen af vaskecyklussen, takket være let behandling og passende temperaturstyring af vandstrålen. Den anbefalede varighed er:

1 kg syntetiske fibre --> 165 min.

1 kg syntetiske og bomuldsfibre sammen --> 180 min.

1 kg bomuldsfibre --> 180 min.

Graden af tørhed afhænger af opfyldningsgraden og tekstilernes sammensætning.

Anti-Allergi

Velegnet til at fjerne de fleste allergener, såsom pollen, mider samt katte- og hundehår.

Pletfjerning

Denne program sikrer pletfjernelse ved lave temperaturer, bevarer tekstiler og farver. Det er velegnet til stærkt snavset tøj med modstandsdygtige farver. Når du kører programmet, skal du ikke blande tøj i forskellige farver. Vi anbefaler, at du bruger et vaskepulver.

Damp opfriskning

Denne program opfrisker tøj ved at fjerne dårlige lugte og opløse fibrene, og det er beregnet til tørre, ubeskidte genstande.

Læg kun tørt tøj (som ikke er snavset) i maskinen, og vælg programmet "Damp Opfriskning". Tøjet er fugtigt, når vaskecyklussen er afsluttet, så vi anbefaler at hænge det op til tørre (2 kg, cirka 3 dele).

Programmet "Damp Opfriskning" gør strygning lettere.

! Tilsæt ikke skyllemidler eller vaskemidler.

! Anbefales ikke til uld- eller silketøj.

Centrifugering & Tømning

Centrifugerer vasketøjet og pumper herefter vandet ud. Til elastiske tekstiler. Hvis du fravælger centrifugeringscyklussen, vil maskinen udelukkende pumpe vand ud.

Skylling & Centrifugering

Skyller og centrifugerer. Til elastiske tekstiler.

20°C graders Vask

Til vask af let snavset bomuldstekstil ved en temperatur på 20 °C.

Eco 40-60

Til vask af normalt snavset bomuldstekstil, der er mærket som egnet til vask ved 40 °C eller 60 °C i samme vaskeprogram. Dette er standardprogrammet for vask af bomuldstekstil og det mest effektive med hensyn til energi- og vandforbrug.

! Cyklussen kører kun ved 40°C i henhold til forskriften.

Intensiv 60-90°C

Til meget snavset vasketøj med modstandsdygtige hvide og kulørte farver.

Hurtigvask

Til vask af let snavset tøj på kort tid. Ikke egnet til uld, silke og tøj, der skal håndvaskes.

Vask & Tør XS Hurtig

Denne cyklus er til uden afbrydelse at vaske og tørre små beklædningsgenstande eller T-shirts i forskellige stoffer og farver op til 1 kg i 45'. For at opnå optimale resultater skal du bruge flydende vaskemiddel.

DISPLAY

Displayet er nyttigt, når du programmerer vaskemaskinen, og det giver dig mange informationer.

ACTIVE CARE-funktionen. Område C: Viser indikatorlamperne vedrørende de tilgængelige funktioner. Område D: Viser den resterende tid til starten af den valgte cyklus, hvis Timer for udskudt start-funktionen var indstillet.

Område E: Vil vise den maksimalt tilgængelige centrifugeringshastighed på basis af den indstillede cyklus; hvis cyklussen ikke inkluderer centrifugeringscyklusindstillingen, vil det svagt oplyste "--" symbol vises i området. Område F: Vil vise den temperaturværdi, der kan vælges på basis af den indstillede cyklus; hvis cyklussen ikke inkluderer indstilling af temperaturen, vil det svagt oplyste "--" symbol vises i området.

VÆLG SPROG: Første gang maskinen tændes, bliver du bedt om at vælge sprog og displayet viser automatisk menuen for valg af sprog.

For at vælge det ønskede sprog skal du trykke på knapperne X og Y. Tryk på knappen Z for at bekræfte valget.

For at ændre sproget skal du slukke for maskinen og trykke på knapperne G, H, I samtidigt, indtil der lyder en alarm: Menuen for valg af sprog vises igen.

DISPLAYSSTYRKE: For at ændre displayets lysstyrke, der som standard er indstillet til den højeste værdi, skal du slukke for maskinen og derefter trykke på knapperne G, L og M, indtil buzzeren lyder.

Tryk på knapperne X og Y for at vælge det ønskede lysstyrkeniveau, og bekræft derefter ved at trykke på knappen Z.

! Hvis brugeren ikke interagerer med displayet i 1 minut, aktiveres PAUSESÆRMEN under vaskecyklussen eller når Udskudt Start-funktionen er blevet aktiveret. Gå tilbage til det forrige vindue ved at trykke på en hvilken som helst knap.

INDIKATOR FOR LÅST LÅGE

Når denne er tændt, indikerer symbolet, at lågen er låst. For at undgå eventuelle skader skal du vente til symbolet slukker, før du forsøger at åbne lågen.

For at åbne lågen, mens en cyklus er i gang, skal du trykke på START/PAUSE-knappen . Hvis symbolet er slukket, kan lågen åbnes.

FØRSTE VASK

Når apparatet er blevet installeret, og før det bruges første gang, skal du køre en vaskecyklus med vaskemiddel og uden vasketøj. Brug vaskecyklussen "Auto-rens" .

DAGLIG BRUG

Klargør vasketøjet ved at følge anbefalingerne, som du finder i afsnittet "TIPS OG ANBEFALINGER".

- Tryk på TÆND/SLUK-knappen ; "BAUKNECHT" vises på displayet;

indikatorlampen for START/PAUSE -knappen blinker langsomt.

- Åbn lågen. Læg vasketøjet i maskinen og sørg for ikke at overskride den maksimale belastning, der er angivet i oversigten over vaskecyklusser.

- Træk sæbeskuffen ud og hæld vaskemiddel i de relevante rum, som beskrevet i afsnittet "SÆBESKUFFE TIL VASKEMIDDEL".

- Luk lågen.

- Brug VASKECYKLUS-vælgerknappen til at vælge den ønskede vaskecyklus.

Cyklussens navn vises på displayet; cyklussen vil være forbundet med en specifik temperatur og centrifugeringshastighed, som kan ændres. Vaskecyklussernes varighed vises i displayet.

- Ændr temperaturen og/eller centrifugeringshastigheden: Maskinen vælger automatisk den maksimale temperatur og centrifugeringshastighed, der er indstillet for den valgte vaskecyklus; disse værdier kan derfor ikke øges. Ved at trykke på knappen reduceres temperaturen gradvist ned til indstillingen for kold vask (symbolet "--" vises på displayet). Ved at trykke på knappen reduceres centrifugeringshastigheden gradvist, indtil den er slået helt fra (symbolet "--" vises på displayet). Hvis du trykker videre på knappen genindstilles maskinen til de maksimalt tilladte værdier for den valgte cyklus.

- Vælg de ønskede muligheder.

START AF CYKLUS

Tryk på START/PAUSE -knappen.

Maskinen låser lågen (symbol tændt) og tromlen begynder at rotere; lågen låses op (symbol slukket) og låses derefter igen (symbol tændt) som klargøringsfase for hver vaskecyklus. "Klik"-lyden er en del af lågelåsemekanismen. Vand kommer ind i tromlen og starter vaskefasen, når lågen er låst.

SÅDAN SÆTTER DU EN CYKLUS PÅ PAUSE

For at sætte vaskecyklussen på pause skal du trykke på START/PAUSE -knappen igen; indikatorlampen vil blinke. For at starte vaskecyklussen fra det punkt, hvor den blev afbrudt, skal du trykke på knappen START/PAUSE igen.

SÅDAN ÆNDRER DU EN IGANGVÆRENDE VASKECYKLUS

For at ændre en vaskecyklus, mens den er i gang, skal du sætte vaskemaskinen på pause ved hjælp af START/PAUSE -knappen (den tilhørende indikatorlampe blinker), derefter skal du vælge den ønskede cyklus og trykke på START/PAUSE -knappen igen.

! For at annullere en cyklus, der allerede er startet, skal du trykke og holde knappen TÆND/SLUK inde. Cyklussen stopper og maskinen slukker.

NÅR VASKECYKLUSSEN ER SLUT

Det vil blive vist med ordet "PROGRAM SLUT" på displayet; når -symbolet slukker, kan lågen åbnes. Åbn lågen, og sluk for maskinen. Hvis du ikke trykker på knappen TÆND/SLUK , så slukker vaskemaskinen automatisk efter ca. 10 minutter. Luk vandhanen og tag tøjet ud af vaskemaskinen. Lad lågen stå lidt åben, så tromlen kan tørre.

FUNKTIONER

- Hvis den valgte funktion er inkompatibel med den indstillede vaskecyklus, lyser den pågældende indikatorlampe svagt; inkompatibiliteten vil også blive signaleret af en buzzer (3 bip), og teksten "Dette valg er ikke tilladt" vises på displayet.

- Hvis den valgte funktion er inkompatibel med en anden tidligere indstillet funktion, vises teksten "Dette valg er ikke tilladt" på displayet, og funktionen vil ikke blive aktiveret.

Hygiejne Damp

Vaskeydeevnen forbedres ved genereringen af damp i slutningen af vaskecyklussen, som fjerner op til 99,9 % af vira og bakterier* uden brug af desinficerende tilsætningsstoffer.

! Dampen, der genereres under vaske-/tørremaskinens drift, kan forårsage, at der kommer dug på lågen.

*Uafhængig testet af Intertek på prototypavirus fra gnavere type 1, en repræsentativ virus, og for bakterier af Allergy UK på bomuld 60°C-program med damphygiejne aktiveret.

Område A: Her vises det valgte ikon og program, vaske- og tørrefaserne og den resterende tid til cyklussen er færdig. Område B: Viser de to tilstande vedrørende

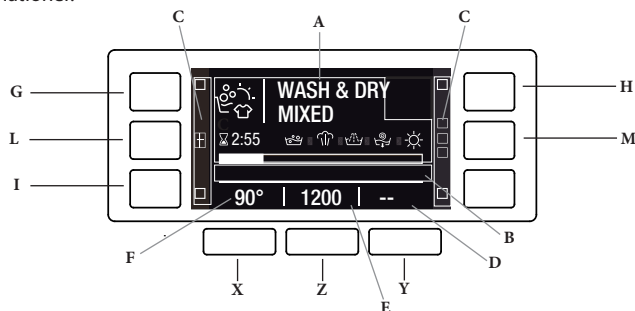

Multi-sky

Denne valgmulighed giver mulighed for at vælge den ønskede skylletype for at beskytte følsom hud. Tryk én gang på knappen for at indstille niveauet **"Ekstra +1"**, som gør det muligt at vælge en ekstra skylning til standardskylningerne og fjerne alle spor af vaskemiddel. Tryk på knappen igen for at indstille niveauet **"Ekstra +2"**, som gør det muligt at vælge to ekstra skylninger til standardskylningerne; denne cyklus anbefales til meget følsom hud. Når der trykkes på knappen for tredje gang, indstilles niveauet **"Ekstra +3"**, som gør det muligt at vælge 3 ekstra skylninger til standardskylningerne. Når du starter med cyklusser ved en temperatur på 40 °C, gør denne valgmulighed det muligt at fjerne større allergener såsom pollen og katte- eller hundehår. Med cyklusser, der kører ved temperaturer højere end 40 °C, opnås et fremragende niveau af antiallergibeskyttelse. Tryk på knappen igen for at gå tilbage til tilstanden **"Normal skylning"**. Hvis den aktuelle tilstand ikke kan indstilles eller ændres, vil displayet vise **"Dette valg er ikke tilladt"**.

Udskudt Start

For at indstille udskudt start for den valgte cyklus skal du trykke flere gange på den tilsvarende knap, indtil den ønskede tidsperiode vises. For at fjerne indstillingen for forsinket start skal du trykke på knappen, indtil "-- h" vises på displayet.

Temperatur

Hver vaskecyklus har en foruddefineret temperatur. For at ændre temperaturen skal du trykke på knappen . Værdien vises i displayet.

Centrifugering

Hver vaskecyklus har en foruddefineret centrifugeringshastighed. For at ændre centrifugeringshastigheden skal du trykke på knappen . Værdien vises i displayet.

Active Care

Vaske-/tørremaskinen er udstyret med den innovative teknologi "Active Care", som kan aktiveres i 2 tilstande:

- Når Active Care er på **"Vask"**-tilstand, blandes vand og vaskemiddel på forhånd, hvilket med det samme aktiverer vaskemidlets rengøringsingredienser. Denne aktive emulsion indføres direkte i vaske-/tørremaskinens tromle og trænger mere effektivt ind i fibre for at rense genstridigt snavs ved lave temperaturer, samtidig med at farverne og stofferne bevares fuldt ud.

- Når Active Care er på **"Vask&Tørring"**-tilstand, ud over fordelene ved "Vask"-tilstand, indstiller Active Care-teknologien den rigtige tørretemperatur for at sikre upåklagelige tørreresultater.

! Bemærk venligst, at i **"Vask&Tørring"**-tilstand aktiveres tørrefasens automatisk og starter umiddelbart efter vaskefasen uden afbrydelse.

De cyklusser, der er kompatible med Active Care, er: Bomuld, Syntetisk, Anti-Allergi, Pletfjerning og Intensiv 60-90°C

! Indstillingen ændrer cyklusvarigheden.

Tørringsgrad

Knappen "Tørringsgrad"  tilføjer en tørringsfase, der starter automatisk ved slutningen af vaskefasen uden afbrydelse. Maskinen vælger den maksimale tørringsgrad, som er kompatibelt med den valgte vaskecyklus. Det er muligt at ændre tørreindstillingen ved at trykke på knappen og vælge den ønskede **tørringsgrad** eller **tørretid** for vasketøjet:

 **Ekstra:** egnet til tøj, der skal tørres helt, såsom badekåber.

 **Skabstørt:** egnet til vasketøj, som skal lægges i skabet uden at blive strøget.

 **Ophængstørt:** ideelt til tøj, der ikke behøver at tørres helt.

 **Strygetørt:** egnet til tøj, der skal stryges bagefter; den resterende fugt blødgør folder, hvilket gør dem nemmere at fjerne.

 **Tørretid:** fra **180** til **30** minutter.

! En nedkølingsperiode tilføjes altid til slutningen af hver tørrecyklus.

Hvis din vasketøjsmængde, der skal vaskes og tørres, er større end maskinens maksimale angivne tørrekapacitet, skal du kun udføre vask.

Tag derefter noget tøj ud af tromlen, indtil den maksimale tørrekapacitet er nået.

Følg nu instruktionerne for en "Kun tørring"-cyklus.

Kun tørring

Knappen "Kun tørring"  giver dig mulighed for at starte en kun cyklus for kun tørring.



Vælg den vaskecyklus, der er kompatibel med den type tøj, du ønsker at tørre, og tryk derefter på knappen  for at springe vaskefasen over og kun udføre tørringen.

Tørringsgraden indstilles automatisk til maksimum for den valgte cyklus. Det er muligt at ændre den ved at trykke på tørringsknappen . Tryk på start.

Kompatible cyklusser angivet i "vaskecyklustabellen"

! En nedkølingsperiode tilføjes altid til slutningen af hver tørrecyklus.

TASTELÅS

For at aktivere betjeningspanellåsen skal du trykke på og holde knappen  inde i ca. 2 sekunder. Når displayet viser "TASTELÅS AKTIV", er betjeningspanelet låst (bortset fra TÆND/SLUK-knappen ). Dette forhindrer utilsigtede modifikationer af vaskecyklusser – navnlig, når der er børn hjemme. Lås betjeningspanelet op ved at trykke på knappen  og holde den inde i ca. 2 sekunder.

TIPS OG ANBEFALINGER

Sortér dit vasketøj efter:

Tekstiler (bomuld, blandede fibre, syntetisk, uld, tekstiler til håndvask). Farve (adskil farvede tekstiler fra hvide, vask nye farvede tekstiler separat). Sarte tekstiler (små stykker tekstiler, såsom nylonstrømper, og dele med kroge, såsom BH'er. Læg dem i en vaskepose).

Tøm alle lommer:

Genstande, såsom mønter eller lightere, kan beskadige vaske-/tørremaskinen og tromlen. Tjek alle lommer.

Følg doseringsanbefalingen/tilsætningsstofferne

For at optimere rengøringsresultaterne og undgå hudirritation fra overskydende vaskemiddelrester. Spar også penge ved at undgå spild af vaskemiddel.

Brug vaskeprogrammer med lav temperatur og længere varighed

De mest effektive programmer med hensyn til energiforbrug er normalt dem, der vasker længere ved lavere temperatur.

Følg anvisningerne for fyldning af vaskemaskinen

Fyld din vaskemaskine op til den kapacitet, der er angivet i "Vaskecyklustabellen" for at spare vand og energi.

Støj og resterende fugtindhold

Afhænger af centrifugeringshastigheden: jo højere centrifugeringshastighed, jo mere støj og jo mindre resterende fugtindhold.

PLEJE OG VEDLIGEHOLDELSE

For du rengør eller vedligeholder maskinen, skal du slukke for vaske-/tørremaskinen og trække stikket ud af kontakten. Anvend ikke brændbare væsker til rengøring af vaske-/tørremaskinen. Rengør og vedligehold din vaske-/tørremaskine regelmæssigt (mindst 4 gange om året).

Afbrydelse af vand og elektricitet



Luk for vandhanen efter hver vaskecyklus. Dette reducerer slidet på vaske-/tørremaskinens indvendige hydrauliske system og hjælper til at undgå utætheder. Tag vaske-/tørremaskinens stik ud af kontakten under rengøring og vedligeholdelse.

Rengøring af vaske-/tørremaskinen

Apparatets ydre dele og gummikomponenter kan rengøres med en blød klud fugtet med lunkent sæbevand. Undgå at anvende opløsningsmidler eller skurecreme.

Vaske-/tørremaskinen har en "Auto-rens"-cyklus for dens indvendige dele. Den skal køres uden påfyldning i tromlen.

For at hjælpe vaskecyklusen kan du bruge enten vaskemidlet (dvs. en mængde på 10 % af den mængde, der er specificeret for let snavset tøj) eller specielle tilsætningsstoffer til at rengøre vaske-/tørremaskinen. Vi anbefaler at køre et rengøringsprogram efter 40 vaskecyklusser.

For at aktivere cyklusen skal du trykke på knappen  i 5 sekunder og derefter trykke på START/PAUSE  for at starte cyklusen, som vil vare omkring 70 minutter.

Rengøring af sæbeskuffen

Fjern sæbeskuffen ved at løfte og trække den udad. Vask den under rindende vand. Denne proces bør gennemføres regelmæssigt.

Sådan vedligeholder du lågen og tromlen

Sørg altid for at lade lågen stå på klem for at undgå dårlig lugt.

Sådan rengør du pumpen

Vaske-/tørremaskinen er udstyret med en automatisk rens Pumpe, der ikke kræver vedligeholdelse. Små genstande (såsom mønter eller knapper) kan nogle gange falde ned i det beskyttende forklammer, der er placeret ved bunden af pumpen.

! Sørg for, at vaskecyklusen er færdig og træk vaskemaskinens stik ud af kontakten.

Sådan får du adgang til forklammeret:

1. Fjern frontpanelet fra vaskemaskinens forside ved at føre en skruetrækker ind ved midten og i siderne af panelet og bruge den som håndtag.
2. Løsn drænpumpens dæksel ved at dreje mod uret. Det er normalt, at der løber lidt vand ud.
3. Rengør indersiden grundigt.
4. Skru dækslet på plads igen.
5. Sæt frontpanelet på plads og sørg for at krogene er placeret rigtigt, før du skubber panelet fast på maskinen.

Kontrol af vandindløbslangen

Kontrollér indløbsslangen mindst en gang om året. Hvis den er revnet eller i stykker, skal den udskiftes. Når maskinen kører, kan vandets høje tryk risikere pludseligt at få slangen til at sprænge.

! Du må aldrig bruge slanger, der allerede har været brugt.

BALANCESYSTEM AF PÅFYLDNING

Før hver centrifugeringscyklus roterer tromlen kontinuerligt med en hastighed, der er lidt større end vaskehastigheden. Dette er for at undgå for store vibrationer for centrifugeringen og for at fordele påfyldningen jævnt i maskinen. Hvis påfyldningen efter flere forsøg ikke er afbalanceret korrekt, centrifugerer maskinen med en reduceret centrifugeringshastighed. Hvis påfyldningen er for ubalanceret, udfører vaskemaskinen en fordelingsproces i stedet for centrifugeringen. For at forbedre fordelingen af påfyldningen og balancen anbefaler vi, at små og store stykker tøj blandes i påfyldningen.

TILBEHØR

Kontakt vores tekniske assistancetjeneste for at finde ud af, om følgende tilbehør er tilgængeligt for denne vaske-/tørremaskinemodel.



Stablingssæt

Med dette tilbehør kan du fastgøre tørretumbleren til oversiden af din vaske-/tørremaskine for at spare plads samt lette arbejdet med at fylde og tømme tørretumbleren.

TRANSPORT OG HÅNDTERING



Undgå at løfte vaske-/tørremaskinen i den øverste sektion.

Træk stikket ud og luk for vandhanen. Tjek, at lågen og sæbeskuffen er helt lukkede. Afmonter indløbsslangen fra vandhanen og fjern herefter afløbsslangen. Sørg for at tømme slangerne for al tilbageværende vand og fastgør sidstnævnte, så den ikke beskadiges under transport. Sæt transportboltene på igen. Følg trinene for, hvordan man fjerner transportboltene, som beskrevet i "Installationsmanualen", men i modsat rækkefølge.

DEMOTILSTAND: Sluk for vaskemaskinen for at deaktivere denne funktion. Tryk derefter på knappen "START/PAUSE"  og hold den inde, inden for 5 sekunder skal du også trykke på knappen "TÆND/SLUK" , og holde begge knapper inde i 2 sekunder.

FEJLFINDING

Lejlighedsvist kan du risikere, at din vaskemaskine ikke virker. Før du kontakter Teknisk Assistance, skal du tjekke, om problemet let kan løses ved at følge nedenstående liste.

Anomalier	Mulige årsager/løsning
Vaske-tørremaskinen starter ikke.	Strømskiftet er ikke skubbet helt ind i kontakten eller er ikke langt nok inde til at kunne skabe kontakt. Der er ingen strømforsyning i hjemmet.
Vaskecyklussen starter ikke.	Vaskemaskinens låge er ikke ordentligt lukket. Der er ikke trykket på knappen TÆND/SLUK  . Der er ikke trykket på knappen START/PAUSE  . Der er ikke tændt for vandet. Maskinen er indstillet til udskudt start.
Vaske-/tørremaskinen tager ikke vand ind ("MANGLER VAND, Åbn vandhanen" vises i displayet).	Indløbsslangen er ikke sluttet til hanen. Slangen er bøjet. Der er ikke tændt for vandet. Der er ingen vandforsyning i hjemmet. Vandtrykket er for lavt. Der er ikke trykket på knappen START/PAUSE  .
Vaske-/tørremaskinen bliver ved med at tage vand ind og pumpe det ud.	Afløbsslangen er ikke fastgjort mellem 65 og 100 cm fra gulvet. Den frie ende af slangen er under vand. Vægafløbssystemet er ikke udstyret med et udluftningsrør. Hvis problemet varer ved efter at have undersøgt disse punkter, skal du slukke for vandtilførslen og apparatet og kontakte Teknisk Assistance. Hvis boligen ligger på en af de øverste etager i en bygning, kan der være problemer med tilbageløb af vand, hvilket får vaskemaskinen til at blive ved med at tage vand ind og pumpe det ud igen. Det er muligt at købe særlige anti-sifonventiler, der hjælper med til at forebygge denne gene.
Vaske-/tørremaskinen pumper ikke ud eller centrifugerer ikke.	Cyklussen inkluderer ikke dræning: med visse cyklusser skal den startes manuelt. Afløbsslangen er bøjet. Afløbskanalen er tilstoppet.
Vaske-/tørremaskinen vibrerer meget under centrifugeringsfasen.	Tromlen blev ikke låst korrekt op under installationen. Vaskemaskinen står ikke i vater. Vaskemaskinen er klemt mellem skabe og væggen.
Vaske-/tørremaskinen er utæt.	Indløbsslangen er ikke skruet ordentlig på. Sæbeskuffen er blokeret. Afløbsslangen er ikke sat ordentligt på.
Maskinen er låst, og displayet blinker, og indikerer en fejlkode (f.eks. F-01, F-...).	Sluk for maskinen og træk stikket ud. Vent cirka 1 minut og tænd derefter for maskinen igen. Hvis problemet varer ved, skal du kontakte Teknisk Assistance.
Der er for meget skum.	Vaskemidlet er ikke egnet til maskinvask (der skal stå "til maskinvask" eller "hånd- og maskinvask" eller lignende på emballagen). Der er brugt for meget vaskemiddel.
Vaske-/tørremaskinen tørrer ikke.	Apparatet er ikke sat i stikkontakten eller ikke nok til at få kontakt. Der har været en strømafbrydelse. Apparatets låge er ikke lukket ordentligt. Der er blevet indstillet en timer for udskudt start. TØRRINGSGRAD er i OFF-position.

Politikker, standarddokumentation, bestilling af reservedele og yderligere produktinformation kan findes ved:

At besøge vores hjemmeside <http://docs.bauknecht.eu> og parts-selfservice.whirlpool.com

- At anvende QR-koden.
- Som alternativ kan du kontakte vores serviceafdeling (Se telefonnummer i garantipjecen). Når du kontakter vores serviceafdeling, bedes du oplyse de koder, der fremgår af mærkepladen på dit produkt.
- Besøg www.bauknecht.eu for at få mere information om reparation og vedligeholdelse

Modeloplysningerne kan hentes ved hjælp af den QR-kode, der er påført energimærket. Mærkatet inkluderer også modellens identifikator, der kan bruges ved søgning i registreringsdatabasen på <https://eprel.ec.europa.eu>

