

MERCI D'AVOIR ACHETÉ UN PRODUIT HOTPOINT.

Pour bénéficier d'une assistance plus complète, enregistrer l'appareil sur www.hotpoint.eu/register



Lire attentivement les instructions avant d'utiliser l'appareil.



Avant de mettre l'appareil en service, les boulons de transport doivent être impérativement retirés. Pour plus d'informations sur comment les enlever, voir les Consignes d'installation.

TABLEAU DE BORD "TOUCH CONTROL"

1. Touche avec voyant ON/OFF
2. Bouton PROGRAMMES
3. Touches M1-M2
4. Touche TEMPÉRATURE
5. Touche ESSORAGE
6. Voyant GREEN
7. Touche avec voyant MARCHÉ/PAUSE
8. Icônes PHASES DE LAVAGE
9. Touche avec voyant VERROU ENFANT
10. Voyant LOCK
11. Touche DÉPART DIFFÉRÉ
12. Touches OPTIONS
13. Touches SÉCHAGE



TABLEAU PROGRAMMES

Charge maximale 10 Kg Puissance absorbée en mode OFF 0,5 W / en mode veille 8 W								Produits lessiviels et additifs			Produit lessiviel conseillé		Humidité résiduelle % (***)	Consommation d'énergie kWh	Eau totale l	Température de lavage °C	
Programme	Température		Essorage maximal (tours)	Charge max. pour le cycle de lavage (kg)	Durée (h : m)	Séchage	Charge max. pour le cycle de séchage (kg)	Pré-lavage	La-vage	Adou-cissant	Poudre	Liquide					
	Réglage	Range						1	2								
Séchage Synthétique	-	-	-	-	**	✓	5.0	-	-	-	-	-	-	-	-	-	-
Eco 40-60 (1) (Lavage)	40 °C	40 °C	1551	10.0	3:59	✓	7.0	-	●	○	✓	✓	44	1.07	59	35	
			1551	5.0	3:00	✓		-	●	○	✓	✓	44	0.83	59	35	
			1551	2.5	2:15	✓		-	●	○	✓	✓	44	0.58	42	33	
20°C	20 °C	❄ -20 °C	1600	10.0	1:50	✓	7.0	-	●	○	-	✓	54.5	0.20	95	22	
Vapeur	-	-	-	2.0	**	-	-	-	-	-	-	-	-	-	-	-	-
Coton Avec Prélavage	90°C	❄ -90°C	1600	10.0	3:10	✓	7.0	○	●	○	✓	✓	54	1.90	100	70	
Coton (2)	40°C	❄ -60°C	1600	10.0	3:55	✓	7.0	-	●	○	✓	✓	49	1.14	107	45	
Synthétique Résistant (3)	40°C	❄ -60°C	1200	5.5	2:55	✓	5.5	○	●	○	✓	✓	35	0.83	80	43	
Blanc	60°C	❄ -60°C	1600	10.0	**	✓	7.0	○	●	○	✓	✓	-	-	-	-	
Couleurs	40°C	❄ -40°C	1600	10.0	**	✓	7.0	-	●	○	-	✓	-	-	-	-	
Lave&Seche	30°C	30°C	1600	1.0	**	✓	1.0	-	●	○	-	✓	-	-	-	-	
Laine	40°C	❄ -40°C	800	2.5	**	✓	2.5	-	●	○	-	✓	-	-	-	-	
Ultra Délicat	30°C	❄ -30°C	600 (*)	1.0	**	✓	1.0	-	●	○	-	✓	-	-	-	-	
Rinçage	-	-	1600	10.0	**	✓	7.0	-	-	○	-	-	-	-	-	-	
Essorage + Vidange	-	-	1600	10.0	**	✓	7.0	-	-	-	-	-	-	-	-	-	
Séchage Coton	-	-	-	-	**	✓	7.0	-	-	-	-	-	-	-	-	-	
Séchage Laine	-	-	-	-	**	✓	2.5	-	-	-	-	-	-	-	-	-	

● Dosage nécessaire ○ Dosage en option

Eco 40-60 (4) (Lavage & Séchage)	40 °C	40 °C	1551	7.0	9:50	●	7.0	-	●	○	✓	✓	0	5.10	75	33
			1551	3.5	6:00	●	3.5	-	●	○	✓	✓	0	2.70	53	33

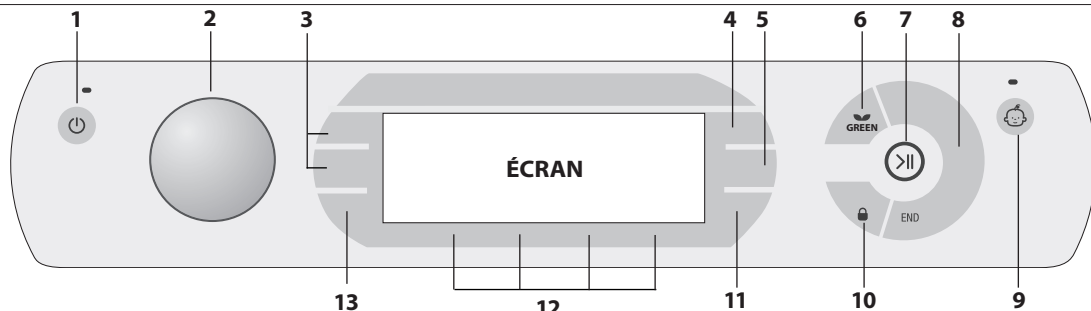
La durée du cycle indiquée sur l'écran ou dans la notice représente une estimation calculée dans des conditions standard. Le temps effectif peut varier en fonction de nombreux facteurs tels que : température et pression de l'eau en entrée, température ambiante, quantité de lessive, quantité et type de charge, équilibrage de la charge, options supplémentaires sélectionnées. - Les valeurs indiquées pour les programmes autres que le programme Eco 40-60 sont fournies à titre indicatif uniquement.

1) (Lavage) - Cycle de lavage test conformément à la réglementation européenne Écodesign 2019/2014. Le programme le plus efficient en termes de consommation d'électricité et d'eau pour laver des articles en coton normalement sales.
Remarque: les valeurs de vitesse d'essorage affichées sur l'écran peuvent différer légèrement des valeurs mentionnées dans le tableau.

4) (Lavage & Séchage) - Cycle de lavage et séchage test conformément à la réglementation européenne Écodesign 2019/2014. Pour accéder au cycle « lavage et séchage », sélectionnez le programme de lavage « Eco 40-60 » et réglez le niveau de l'option « séchage » sur « A ranger ». Le programme le plus efficient en termes de consommation d'électricité et d'eau pour laver et sécher des articles en coton normalement sales. À la fin du cycle, les vêtements peuvent être immédiatement rangés dans l'armoire.

Pour tous les instituts d'essai :

- 2) Programme coton long : sélectionner le programme à une température de 40°C.
- 3) Programme synthétique long : sélectionner le programme à une température de 40°C.

DESCRIPTION DU PRODUIT

1. Plan de travail
2. Tiroir à produits lessiviels (Le tiroir est situé à l'intérieur de l'appareil et il faut ouvrir la porte pour y accéder)
3. Tableau De Bord
4. Poignée
5. Porte Hublot
6. Pompe de vidange (derrière la plinthe)
7. Plinthe (amovible)
8. Pieds réglables (2)

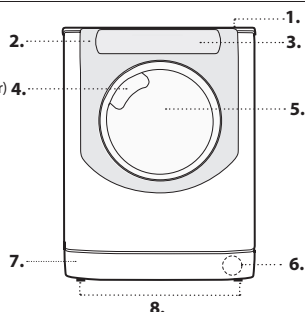

TIROIR À PRODUITS LESSIVIELS

Bac 1: Lessive pré-lavage (en poudre)
Bac 2: Lessive lavage (en poudre ou liquide)

En cas d'utilisation de lessive liquide, nous conseillons d'introduire le séparateur A fourni avec le lavante séchant pour mieux déterminer la dose correcte.

En cas d'utilisation de lessive en poudre, placer le séparateur dans le bac B.

Bac : Additifs (assouplissant, etc.)

Il est recommandé de ne jamais dépasser le niveau maximal indiqué par la grille et de diluer des assouplissants concentrés.

! Utiliser des lessives en poudre pour du linge en coton blanc et en cas de pré-lavage et de lavages à une température supérieure à 60°C.

! Respecter les indications figurant sur le paquet de lessive.

! Pour sortir le tiroir, appuyer sur le levier C et tirer vers soi.



TABLEAU DE BORD "TOUCH CONTROL"

Pour modifier les sélections, appuyer légèrement sur l'icône à l'intérieur de la zone sensible (touch control) comme illustré (voir figure).

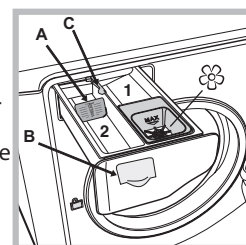
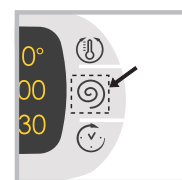

MODIFICATION DE LA LANGUE

À la première mise en service de l'appareil, la première langue clignote à l'écran. En correspondance des 3 touches à droite de l'écran, il y a affichage des symboles "Λ", "OK" et "V". Les langues changent automatiquement toutes les 3 secondes ou par pression des touches à côté des symboles "Λ" et "V". La touche "OK" permet de confirmer la langue qui devient fixe au bout de 2 secondes. Si aucune pression n'est exercée, le changement de langue automatique reprend au bout de 30 secondes.

Pour modifier la langue, il faut allumer et éteindre l'appareil puis, dans les 30 secondes qui suivent, appuyer simultanément pendant 5 secondes de suite sur les touches température (🌡️) + essorage (🌀) + départ différé (⏸️) : un bref signal sonore retentit et l'écran affiche la langue sélectionnée en mode clignotant. Pour changer de langue, appuyer sur les touches à côté des symboles "Λ" et "V". La touche à côté du symbole "OK" permet de confirmer la langue qui devient fixe au bout de 2 secondes. Si aucune pression n'est exercée, le changement de langue automatique reprend au bout de 30 secondes. Allumer l'appareil.

ICÔNES PHASES DE LAVAGE

Elles s'allument pour indiquer le stade d'avancement du cycle (Lavage 🌊 - Rinçage 🌊 - Essorage/Vidange 🌀 - Séchage ☀️). L'inscription END s'allume quand le cycle est terminé.

VOYANT GREEN

Le voyant  s'allume quand la modification des paramètres de lavage permet d'économiser au moins 10% d'électricité.

De plus, avant que l'appareil ne se mette en mode "Stand by", l'icône s'allume pendant quelques secondes. Appareil éteint, la récupération d'énergie estimée est d'environ 80%.

TOUCHES M1-M2

Exercer une pression sur une des touches pour mémoriser un cycle et les personnalisations préférées. Pour retourner à un cycle précédemment mémorisé appuyer sur la touche correspondante.

VERROU ENFANT

Pour activer ou désactiver le verrouillage des commandes, garder la touche enfoncée pendant environ 2 secondes. L'allumage du voyant signale que le tableau est verrouillé. Ceci permet d'éviter toute modification involontaire des programmes, surtout s'il y a des enfants à la maison.

VOYANT LOCK

Le symbole allumé indique que le hublot est verrouillé. Pour éviter d'abîmer l'appareil, attendre que le symbole s'éteigne avant d'ouvrir le hublot. Pour ouvrir la porte tandis qu'un cycle est en cours, appuyer sur la touche MARCHE/PAUSE >|| ; si le symbole  est éteint, on peut ouvrir le hublot.

PROGRAMMES

Se conformer aux indications des symboles de lavage des articles. La valeur indiquée par le symbole est la température maximale conseillée pour le lavage du vêtement.

Séchage Synthétique: cycle conçu pour sécher les tissus synthétiques.

 40-60°C convient au lavage des vêtements en coton normalement sales, déclarés comme étant lavables à 40 °C ou 60 °C, ensemble dans le même cycle. Il s'agit à la fois du cycle standard pour le lavage des vêtements en coton et du cycle le plus efficace en termes de consommation d'eau et d'électricité.

20°C: convient au lavage de vêtements en coton légèrement sales, à une température de 20 °C.

Vapeur: ce programme permet de rafraîchir les vêtements, d'éliminer les odeurs désagréables et de détendre les fibres (2 kg, environ 3 vêtements). N'introduire que des vêtements secs (non sales) et choisir le programme "🌫️". À la fin du cycle les vêtements sont légèrement humides, nous vous recommandons de les suspendre. Le programme "🌫️" simplifie l'opération de repassage.

Les boules "Steam Parfum" permettent en outre d'ajouter son parfum préféré pour embaumer le linge. Mettre quelques gouttes de parfum sur l'éponge à l'intérieur de la boule, la refermer et la glisser dans le tambour avec les vêtements et faire démarrer le programme délicat "🌫️". À la fin du cycle les vêtements seront souples et parfumés.

! Déconseillé pour les textiles délicats comme la laine et la soie.

! Ne pas imprégner excessivement l'éponge de parfum pour éviter qu'il ne coule.

! Ne pas ajouter d'assouplissant ou de produit lessiviel.

! En sélectionnant ce programme, le voyant d'option s'allume "🌫️".

Coton Avec Prélavage: pour les tissus blancs extrêmement salés.

Coton: blancs normalement sales.

Synthétique Résistant: pour laver des textiles synthétiques (tels que polyester, polyacrylique, viscose, etc.) ou des articles en coton mélangé, moyennement sales.

Blanc: utiliser ce cycle de lavage  pour le linge blanc. Ce programme est conçu pour préserver l'éclat du blanc au fil des lavages. Pour obtenir de meilleurs résultats, nous conseillons d'utiliser de la lessive en poudre. En cas de sélection de la fonction séchage, un séchage aura lieu automatiquement à la fin du lavage comme en plein air et mieux encore car il n'y a pas de risque de jaunissement du linge à cause du soleil ni de perte de blancheur à cause des poussières contenues dans l'air. Seuls les séchages par niveaux peuvent être sélectionnés.

Couleurs: utiliser le cycle  pour le lavage de textiles de couleur claire. Ce programme est conçu pour préserver l'éclat des couleurs au fil des lavages.

Lave&Seche: utiliser le programme  pour laver et sécher votre linge (Coton et Synthétiques) peu sale en un rien de temps. La sélection de ce

cycle permet de laver et de sécher jusqu'à 1 kg de linge en à peine 45 minutes. Pour obtenir de meilleurs résultats, utiliser une lessive liquide ; pré-traiter les cols, les poignets et les taches.

Laine - Wool care

Le cycle de lavage laine de cette machine est approuvé par The Woolmark Company pour le lavage des vêtements en laine classés comme lavables en machine, à condition que le lavage respecte les instructions indiquées sur l'étiquette du vêtement et celles fournies par le fabricant de ce lave-linge. Le symbole Woolmark est une marque de certification dans de nombreux pays. (M2222)



Ultra Délicat: utiliser le programme  pour le lavage d'articles particulièrement délicats avec applications de strass ou de paillettes. Il est recommandé de mettre le linge à l'envers avant le lavage et d'introduire les articles plus petits dans le sachet prévu pour le lavage des articles délicats.

Pour obtenir de meilleurs résultats, nous conseillons d'utiliser de la lessive liquide spéciale textiles délicats.

En cas de sélection de la fonction de séchage temporisé, un séchage particulièrement délicat aura lieu à la fin du lavage sous forme d'un brassage léger et avec un jet d'air à une température dûment contrôlée.

Les temps conseillés sont :

1 kg de synthétique --> 160 min

1 kg de synthétique et coton --> 180 min

1 kg de coton --> 180 min

Le degré de séchage dépendra de la charge et de la composition du textile.

Pour le lavage d'articles en **Soie** et de **Rideaux**, sélectionner le cycle  et activer le option  ; l'appareil arrive au bout du cycle en laissant le linge tremper, le voyant  clignote. Pour vidanger l'eau et pouvoir sortir le linge, il faut appuyer sur la touche MARCHE/PAUSE >|| ou sur la touche .

Rinçage: conçu pour rincer et essorer.

Essorage + Vidange: conçu pour essorer et vidanger l'eau.

Séchage Coton: cycle conçu pour sécher les tissus de coton.



Séchage Laine: cycle conçu pour sécher les tissus en laine.

PREMIÈRE MISE EN SERVICE

Avant la première mise en service de l'appareil, effectuer un cycle de lavage avec un produit lessiviel mais sans linge et sélectionner le programme .

USAGE QUOTIDIEN

Trier le linge selon les recommandations fournies paragraphe « AVERTISSEMENTS ET CONSEILS ».



- Appuyer sur la touche . Tous les voyants s'allument pendant 1 seconde et AQUALTIS est affiché à l'écran; le voyant de la touche  reste allumé et le voyant MARCHE/PAUSE >|| se met à clignoter.

- Ouvrir la porte hublot. Charger le linge en faisant attention à ne pas dépasser la quantité indiquée dans le tableau des programmes.

- Sortir le tiroir et placer le produit lessiviel dans les bacs correspondants comme indiqué paragraphe « TIROIR À PRODUITS LESSIVIELS ».

- Fermer le hublot.



- Sélectionner à l'aide du bouton PROGRAMMES le programme voulu. Le nom du programme est affiché et une température et une vitesse d'essorage pouvant être modifiées sont associées à ce dernier. La durée du cycle s'affiche sur l'écran.

- Modifier la température et l'essorage : l'appareil sélectionne automatiquement la température et l'essorage maximaux prévus pour le programme sélectionné, ceux-ci ne peuvent par conséquent pas être augmentés. Par pression sur la touche  on peut diminuer progressivement la température de lavage jusqu'à un lavage à froid (l'écran affiche le symbole «OFF»). Par pression sur la touche  on peut diminuer progressivement la vitesse d'essorage jusqu'à sa suppression totale (l'écran affiche le symbole «OFF»). Une autre pression sur les touches ramènera les valeurs aux maximales prévues pour le cycle sélectionné.



- Sélectionner les options souhaitées.

DÉMARRAGE DU CYCLE

Appuyez sur le bouton MARCHE/PAUSE >||.

Le hublot se verrouille (symbole  allumé) et le tambour se met à tourner ; le hublot se déverrouille (symbole  éteint) puis il se verrouille à nouveau (symbole  allumé) en phase de préparation de chaque cycle de lavage. Vous entendez un « clic » du mécanisme de verrouillage du hublot. Le tambour se remplit d'eau et la phase de lavage démarrera une fois le hublot verrouillé.

OUVRIR LE HUBLOT SI NÉCESSAIRE

Après le démarrage d'un programme, le symbole  s'allume pour indiquer qu'on ne peut pas ouvrir le hublot. Le hublot reste verrouillé tant que le cycle de lavage est en cours. Pour ouvrir le hublot tandis qu'un programme est en cours, pour ajouter ou enlever du linge par exemple, appuyer sur la touche MARCHE/PAUSE >|| pour activer une pause, le voyant devient couleur ambre et se met à clignoter. Si le symbole  n'est pas allumé, il est possible d'ouvrir le hublot. Appuyer de nouveau sur la touche MARCHE/PAUSE >|| pour continuer le programme.

MODIFIER UN CYCLE DE LAVAGE EN COURS

Pour modifier un programme lorsqu'un cycle est en cours, mettre le lavage séchant en pause en appuyant sur la touche MARCHE/PAUSE >|| (le voyant correspondant devient couleur ambre et se met à clignoter) ; sélectionner le cycle désiré et appuyer de nouveau sur la touche MARCHE/PAUSE >||.

! Pour annuler un cycle déjà lancé, appuyer longuement sur la touche ON/OFF . Le cycle est interrompu et l'appareil s'éteint.

FIN DU PROGRAMME

Elle est signalée par l'inscription **END** allumée. La porte hublot peut alors être ouverte aussitôt. Si le voyant MARCHE/PAUSE >|| clignote, appuyer sur la touche pour terminer le cycle. Ouvrir la porte, vider le lavante séchante et éteindre l'appareil. Si vous n'appuyez pas sur le bouton ON/OFF , la machine à laver s'éteindra automatiquement au bout de 10 minutes environ.

OPTIONS

- Si l'option sélectionnée est incompatible avec le programme sélectionné, le voyant correspondant se met à clignoter, un signal sonore (3 bips) retentit et la fonction n'est pas activée.
- Si l'option sélectionnée est incompatible avec une autre option précédemment sélectionnée, le voyant correspondant à la première option se met à clignoter et seule la deuxième option est activée le voyant de la touche reste fixe.

Vapeur Hygiène

La sélection de cette option augmente l'efficacité du lavage par la production de vapeur qui pendant le cycle de lavage élimine aussi les bactéries nichées dans les fibres tout en prenant soin du linge. Introduire le linge dans le tambour, sélectionner le programme compatible et choisir l'option .

! Pendant le fonctionnement du lavante-séchante, il se peut que la porte hublot soit moins transparente à cause de la formation de vapeur.

Repassage Facile

En cas de sélection de cette option, le lavage et l'essorage seront dûment modifiés pour réduire la formation de plis.

Note: si vous voulez aussi effectuer le séchage, ce bouton agit uniquement s'il est utilisé avec le niveau "A repasser".

Rinçage Plus



La sélection de cette option permet d'augmenter l'efficacité du rinçage et d'éliminer totalement toute trace de lessive. Elle est très utile pour les personnes particulièrement sensibles aux produits lessiviels. Son utilisation est conseillée en cas de pleine charge ou de doses élevées de produit lessiviel.

Pré-lavage

Cette fonction permet d'effectuer un pré-lavage, très utile pour enlever les taches plus tenaces.

N.B : Ajouter le produit lessiviel dans le bac prévu.

Départ différé

Pour programmer le départ différé d'un programme sélectionné, appuyer sur la touche correspondante jusqu'à ce que le retard désiré soit atteint. Pendant le réglage, le temps de décalage est affiché ainsi que le message "Part dans:" et le symbole  clignotant. Après avoir programmé le départ différé, l'écran affiche le symbole  en fixe et l'écran retourne à l'affichage de la durée du cycle sélectionné, du message "Finit dans:" et de la durée du cycle. Une seule pression sur la touche DÉPART DIFFÉRÉ permet d'afficher le délai d'attente sélectionné précédemment.

Après le lancement, l'écran affiche le message "Part dans:" et le temps de décalage.

Une fois que le délai d'attente sélectionné touche à sa fin, l'appareil démarre et l'écran affiche le message "Finit dans:" et le temps restant jusqu'à la fin du cycle. Pour annuler le départ différé, appuyer sur la touche jusqu'à ce que l'écran affiche OFF; le symbole  s'éteindra.

Température

Appuyer sur la touche pour régler ou supprimer la température; la valeur correspondante est affichée à l'écran.

Essorage

Appuyer sur la touche pour régler ou supprimer l'essorage; la valeur correspondante est affichée à l'écran.

Séchage

À la première pression sur la touche , l'appareil sélectionne automatiquement le niveau de séchage maximum compatible avec le programme sélectionné. Les pressions successives font diminuer le niveau et ensuite le temps de séchage jusqu'à sa suppression "OFF". Une autre pression sur les touches ramènera les valeurs aux maximums prévus.

Deux types de séchage sont disponibles:

A - En fonction du temps : de **30 à 180 min.**

B - En fonction du degré d'humidité du linge:

A repasser: linge légèrement humide, facile à repasser.

Sur cintre: idéal pour le linge n'exigeant pas de séchage complet.



A ranger: conseillé pour le linge à ranger dans l'armoire sans repassage.

Intensif: conseillé pour le linge exigeant un séchage complet, serviettes éponge et peignoirs par exemple.

Si, exceptionnellement, la charge de linge à laver et faire sécher dépasse la charge maximum prévue, procéder au lavage et une fois le programme terminé, séparer le linge dont une partie sera replacée dans le tambour. Suivre à présent les instructions pour procéder au "**Séchage seulement**".

Procéder de même pour le linge restant. Un cycle de refroidissement est toujours prévu quand le séchage est terminé.

Séchage seulement

Sélectionner à l'aide du bouton programmes un séchage  en fonction du type de tissu. Possibilité de sélectionner le niveau ou le temps de séchage souhaité à l'aide de la touche SÉCHAGE .

AVERTISSEMENTS ET CONSEILS

Trier correctement le linge d'après :

Type de tissu (coton, fibres mélangées, synthétiques, laine, articles à laver la main). Couleurs (séparer les articles couleurs du blanc, laver les articles couleurs neufs à part). Délicats (petits articles - tels que collants - les articles munis de crochets - tels que les soutiens-gorge - les glisser dans un sachet en tissu).

Vider les poches

Des objets tels que pièces de monnaie ou briquets peuvent endommager le lave-linge et le tambour. Contrôler les boutons.

Suivez les recommandations concernant le dosage / additifs

Cela permet d'optimiser le résultat du lavage, d'éviter les résidus irritants d'un excédent de détergent dans votre lessive et d'économiser de l'argent en évitant le gaspillage de détergent inutile.

Utilisez une température faible et une durée plus longue

Les programmes les plus efficaces en termes de consommation d'électricité sont généralement ceux qui fonctionnent à des températures plus basses et pendant plus longtemps.

Respectez le poids de la charge

Chargez votre machine à laver jusqu'à la capacité indiquée dans le « TABLEAU PROGRAMMES » afin d'économiser de l'eau et de l'électricité.

Niveau sonore et teneur en eau restante

Ils dépendent de la vitesse d'essorage : plus la vitesse d'essorage est grande, plus le niveau sonore est élevé et plus la teneur en eau restante est réduite.

ENTRETIEN ET SOIN

Pour toute opération de nettoyage ou d'entretien, éteindre l'appareil et le débrancher. Ne pas utiliser de liquides inflammables pour nettoyer le lavante séchante. Pensez à effectuer le nettoyage et l'entretien périodiques de votre lavante séchante (au minimum 4 fois par an).

Coupure de l'arrivée d'eau et du courant

Fermer le robinet de l'eau après chaque lavage. Cela réduit l'usure de l'installation hydraulique du lavante séchante et évite tout danger de fuites.

Débrancher la fiche de la prise de courant lors du nettoyage du lavante séchante et pendant tous les travaux d'entretien.

Nettoyage de l'appareil

Pour nettoyer l'extérieur et les parties en caoutchouc, utiliser un chiffon imbibé d'eau tiède et de savon. N'utiliser ni solvants ni abrasifs.

Nettoyage du tiroir à produits lessiviels

Pour sortir le tiroir, soulever et tirer vers soi. Le laver à l'eau courante ; effectuer cette opération assez souvent.

Entretien du Hublot et du tambour

Il faut toujours laisser le hublot entrouvert pour éviter la formation de mauvaises odeurs.

Nettoyage de la pompe

Le lavante séchante est équipé d'une pompe autonettoyante qui n'exige aucune opération d'entretien. Il peut toutefois arriver que de menus objets (pièces de monnaie, boutons) tombent dans la préchambre qui protège la pompe, placée en bas de cette dernière.

! Contrôler que le cycle de lavage est bien terminé et débrancher la fiche. Pour accéder à cette préchambre :

1. retirer le panneau situé à l'avant du lavante séchante en faisant lever avec un tournevis au centre et sur les côtés ;
2. placer un récipient pour recueillir l'eau qui s'écoule (1,5 l environ);
3. dévisser le couvercle de la pompe de vidange en le tournant dans le sens inverse des aiguilles d'une montre : il est normal qu'un peu d'eau s'écoule ;
4. nettoyer soigneusement l'intérieur ;
5. revisser le couvercle ;
6. remonter le panneau en veillant à bien enfiler les crochets dans les fentes prévues avant de le pousser contre l'appareil.

Contrôle du tuyau d'arrivée de l'eau

Contrôler le tuyau d'alimentation au moins une fois par an. Procéder à son remplacement en cas de craquèlements et de fissures car les fortes pressions en cours de lavage pourraient le faire éclater.

! N'utilisez que des tuyaux neufs.

SYSTÈME D'ÉQUILIBRAGE DE LA CHARGE

Avant tout essorage, pour éviter toute vibration excessive et répartir le linge de façon uniforme, le lavante séchante fait tourner le tambour à une vitesse légèrement supérieure à la vitesse de lavage. Si au bout de plusieurs tentatives, la charge n'est toujours pas correctement équilibrée, l'appareil procède à un essorage à une vitesse inférieure à la vitesse normalement prévue. En cas de déséquilibre excessif, le lavante séchante préfère procéder à la répartition du linge plutôt qu'à son essorage. Pour une meilleure répartition de la charge et un bon équilibre, nous conseillons de mélanger de grandes et petites pièces de linge.

ACCESSOIRES

Contactez notre Service d'assistance pour vérifier si les accessoires suivants sont disponibles pour ce modèle de lavante séchante.

Kit de superposition

Grâce à cet accessoire vous pouvez fixer votre sèche-linge au-dessus de votre lavante séchante pour économiser de la place et simplifier le chargement et le déchargement de votre sèche-linge.

TRANSPORT ET MANUTENTION

Ne pas soulever le lavante séchante en le saisissant par le plateau supérieur.

Débrancher la fiche de la prise de courant et fermer le robinet de l'eau. S'assurer que le hublot et le tiroir à produits lessiviels sont bien fermés. Débrancher le tuyau d'arrivée du robinet de l'eau puis débrancher le tuyau de vidange. Éliminer l'eau résiduelle dans les tuyaux et bien les fixer pour éviter tout risque d'endommagement pendant le transport. Remettre en place les boulons de transport. Refaire en sens inverse la procédure de retrait des boulons de transport décrite dans le « mode d'installation ».

DEMO MODE: pour désactiver cette fonction, éteindre la machine à laver. Puis appuyer sur le bouton « Marche/Pause » >|| et le maintenir enfoncé, puis, dans un délai de cinq secondes, appuyer également sur le bouton « ON/OFF » ☹ et maintenir les deux boutons pendant 2 secondes.

ANOMALIES ET REMÈDES

Il peut arriver que le lavante séchante ne fonctionne pas bien. Avant d'appeler le Service d'assistance, contrôler s'il ne s'agit pas par hasard d'un problème facile à résoudre à l'aide de la liste suivante.

Anomalies	Causes / Solutions possibles
Le lavante séchante ne s'allume pas.	La fiche n'est pas branchée dans la prise de courant ou mal branchée. Il y a une coupure de courant.
Le cycle de lavage ne démarre pas.	Le hublot n'est pas bien fermé. la touche ON/OFF ☹ n'a pas été enfoncée. La touche MARCHE/PAUSE > n'a pas été enfoncée. Le robinet de l'eau n'est pas ouvert. Un départ différé a été sélectionné.
Il n'y a pas d'arrivée d'eau.	Le tuyau d'arrivée de l'eau n'est pas raccordé au robinet. Le tuyau est plié. Le robinet de l'eau n'est pas ouvert. Il y a une coupure d'eau. La pression n'est pas suffisante. La touche MARCHE/PAUSE > n'a pas été enfoncée.
Le lavante séchante prend l'eau et vidange continuellement.	Le tuyau de vidange n'est pas installé à une distance du sol comprise entre 65 et 100 cm. L'extrémité du tuyau de vidange est plongée dans l'eau. L'évacuation murale n'a pas d'évent. Si après ces vérifications, le problème persiste, fermer le robinet de l'eau, éteindre la machine et appeler le Service d'assistance. Si l'appartement est situé en étage dans un immeuble, il peut y avoir des phénomènes de siphonage qui font que le lavante séchante prend et évacue l'eau continuellement. Pour supprimer cet inconvénient, on trouve dans le commerce des soupapes spéciales anti-siphonage.
Le lavante séchante ne vidange pas et n'essore pas.	Le programme ne prévoit pas de vidange : pour certains programmes, il faut la faire partir manuellement. L'option  est activée: pour compléter le programme, appuyer sur la touche MARCHE/PAUSE > Le tuyau de vidange est plié. La conduite d'évacuation est bouchée.
Le lavante séchante vibre beaucoup pendant l'essorage.	Le tambour n'a pas été débloqué comme il faut lors de l'installation de l'appareil. Le lavante séchante n'est pas posé à plat. Le lavante séchante est coincé entre des meubles et le mur.
Le lavante séchante a des fuites.	Le tuyau d'arrivée de l'eau n'est pas bien vissé. Le tiroir à produits lessiviels est engorgé. Le tuyau de vidange n'est pas bien fixé.
Les icônes correspondant à la "Phase en cours" clignotent rapidement en même temps que le voyant ON/OFF.	Éteindre l'appareil et débrancher la fiche de la prise de courant, attendre 1 minute environ avant de rallumer. Si l'anomalie persiste, appeler le Service d'assistance.
Il y a un excès de mousse.	Le produit de lavage utilisé n'est pas une lessive spéciale machine (il faut qu'il y ait l'inscription « pour lave-linge », « main et machine », ou autre semblable). La quantité utilisée est excessive.
Le lavante-séchante ne sèche pas.	La fiche n'est pas branchée dans la prise de courant ou mal branchée. Il y a une panne de courant. Le hublot n'est pas bien fermé. Un départ différé a été sélectionné. Le SÉCHAGE est en position OFF.



Vous pouvez télécharger les consignes de sécurité, la fiche produit et les données énergétiques en :

- Visitant notre site internet <http://docs.hotpoint.eu>
- Utilisant le Code QR
- Autrement, **contactez notre service Après-vente** (voir le numéro de téléphone dans le livret de garantie). Lorsque vous contactez notre Service Après-vente, veuillez indiquer les codes visibles sur la plaque signalétique de l'appareil.
- Pour obtenir des informations relatives à la réparation et à la maintenance, l'utilisateur est invité à visiter le site www.hotpoint.eu

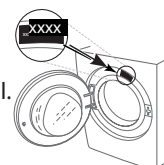

Il est possible de consulter les informations sur le modèle grâce au code QR figurant sur l'étiquette énergétique. L'étiquette inclut également l'identifiant du modèle à utiliser si vous consultez le portail de la base de données à l'adresse <https://eprel.ec.europa.eu>.