

VĂ MULȚUMIM PENTRU CĂ AȚI CUMPĂRAT UN PRODUS HOTPOINT.



Pentru a beneficia de o asistență mai completă, înregistrați aparatul pe www.hotpoint.eu/register

Înainte de a utiliza aparatul, citiți cu atenție instrucțiunile de siguranță.



Înainte de a folosi mașina de spălat, bolțurile pentru transport trebuie îndepărtate obligatoriu. Pentru instrucțiuni mai detaliate privind demontarea acestora, consultați Ghidul de instalare.

PANOU DE COMANDĂ

1. Tasta ON/OFF
2. Tasta BLOCARE TASTE
3. Butonul EXTRA TOUCH
4. Luminile indicatoare EXTRA TOUCH
5. Tasta și indicator START/PAUZĂ
6. Taste și indicatoare OPȚIUNI
7. Tasta PORNIRE ÎNTĂRZIATĂ
8. Tasta CENTRIFUGARE
9. Tasta TEMPERATURĂ
10. SELECTOR PROGRAME

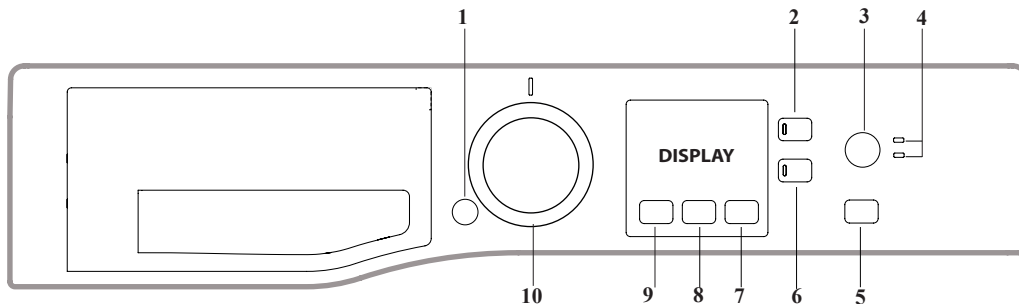

TABEL PROGRAME

Sarcină maximă 7 Kg Putere absorbită în off-mode 0,5 W / în left-on mode 8 W						Detergenți și Aditivi		Detergent recomandat		Umiditate reziduală % ^(***)	Consum energie kWh	Apă total l	Temperatura de spălare °C
Program	Temperatură		Centrifugare maximă (rotații)	Sarcină max. (kg)	Durată (h : m)	Spălare	Balsam	Praf	Lichid				
	Setare	Interval				1	2						
Mixte	40°C	☀ - 40°C	1000	7,0	**	●	○	-	✓	-	-	-	-
Eco 40-60 (1)	40°C	40°C	951	7,0	3:25	●	○	✓	✓	63	1,00	50	38
			951	3,5	2:40	●	○	✓	✓	63	0,60	42	35
			951	2,0	2:10	●	○	✓	✓	63	0,60	42	36
Bumbac (2)	40°C	☀ - 60°C	1000	7,0	3:40	●	○	✓	✓	62	0,88	70	45
Sintetice (3)	40°C	☀ - 60°C	1000	4,0	2:55	●	○	✓	✓	53	0,86	60	43
Delicate	40°C	☀ - 40°C	1000	4,0	**	●	○	-	✓	-	-	-	-
Lână	40°C	☀ - 40°C	800	1,5	**	●	○	-	✓	-	-	-	-
Anti alergic	60°C	40°C - 60°C	1000	4,0	**	●	○	✓	✓	-	-	-	-
Centrifugare și scurgere *	-	-	1000	7,0	**	-	-	-	-	-	-	-	-
Clătire și centrifugare	-	-	1000	7,0	**	-	○	-	-	-	-	-	-
Baby	40°C	☀ - 40°C	800	3,0	**	●	○	-	✓	-	-	-	-
20°C	20°C	☀ - 20°C	1000	7,0	1:50	●	○	-	✓	64,3	0,16	25	22
Pilote	30°C	☀ - 30°C	1000	1,5	**	●	○	-	✓	-	-	-	-
Alb	40°C	☀ - 90°C	1000	7,0	1:50	●	○	✓	-	53	2,16	72	55
Rapid 30 min	30°C	☀ - 30°C	800	3,5	0:30	●	○	-	✓	73	0,20	29	27
Încălzire completă 45 min	40°C	☀ - 40°C	1000	7,0	**	●	○	-	✓	-	-	-	-
Anti Pete 40°	40°C	☀ - 40°C	1000	7,0	**	●	○	-	✓	-	-	-	-

● Dozaj necesar ○ Dozaj opțional

Durata ciclului indicată pe display sau în carte este calculată în baza unor condiții standard. Timpul efectiv poate varia în baza a numeroși factori, precum temperatura și presiunea apei la intrare, temperatura mediului, cantitatea de detergent, cantitatea și tipul încărcăturii, echilibrarea încărcăturii, opțiunile suplimentare selectate. În afară de programul Eco 40-60, valorile specificate pentru programe sunt strict orientative.

1) **Eco 40-60 - Ciclu de spălare testat conform reglementărilor Ecodesign ale UE 2019/2014.** Programul cu cel mai mic consum de energie și apă, pentru spălarea articolelor de bumbac cu nivel normal de murdărie.

Observație: turațiile de centrifugare care apar pe afișaj pot fi ușor diferite de cele specificate în tabel.

Pentru toate instituțiile de probă:

- 2) Program bumbac lung: setați programul cu o temperatură de 40°C.
- 3) Program sintetic lung: setați programul cu o temperatură de 40°C.

* Dacă selectați programul și excludeți centrifugarea, mașina va face doar evacuarea.

** Puteți controla durata programelor de spălare pe display.

*** După finalizarea programului și centrifugarea la viteza de centrifugare maximă selectabilă, în setarea implicită a programului.

! Dacă opțiunea „Igienizare cu Abur” este activată, ciclurile de spălare vor fi mai lungi.

DESCRIEREA PRODUSULUI

1. Plan de lucru
2. Sertarul pentru detergenți
3. Panou de comandă
4. Mâner
5. Hublou
6. Pompă de evacuare (în spatele soclului)
7. Soclu (detașabil)
8. Picioare reglabile (2)

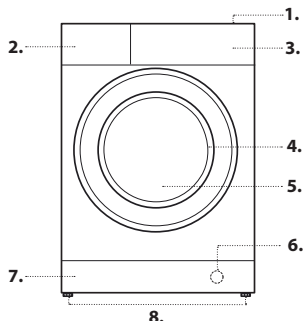

SERTAR DETERGENȚI

Compartiment *:

Nu introduceți detergentul în acest compartiment.

Compartiment 1: Detergent pentru spălare (sub formă de praf sau lichid)

Când utilizați detergent lichid este recomandat să folosiți peretele despărțitor **A** prevăzut pentru dozarea corectă.

Pentru utilizarea de detergent praf puneți peretele despărțitor în cavitatea **B**.

Compartiment 2: Aditivi (balsam etc.)

Balsamul nu trebuie să depășească inscripția „MAX”.

! Utilizați detergenți praf pentru rufele albe de bumbac, pentru prespălare și pentru spălarea la temperaturi mai mari de 60°C.

! Respectați indicațiile de pe ambalajul detergentului.

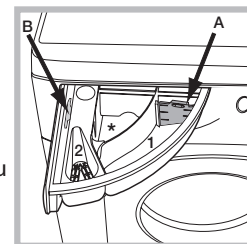

PROGRAME

Respectați recomandările indicate pe simbolurile de spălare a rufelor. Valoarea indicată în simbol este temperatura maximă recomandată pentru spălarea rufelor.



Mixte

Pentru spălarea rufelor ușor murdare sau cu nivel mediu de murdărie, din bumbac, in, fibre sintetice și fibre mixte.

Eco 40-60

Pentru spălarea articolelor de bumbac cu nivel normal de murdărie, care se pot spăla la 40 °C sau la 60 °C, împreună, în același ciclu. Acesta este programul standard pentru articole de bumbac și asigură cel mai mic consum de apă și de energie.

! Programul funcționează numai la 40 °C, conform regulamentului.

Bumbac

Pentru spălarea prosoapelor, a lenjeriei, a fețelor de masă etc. din in sau bumbac rezistent, cu nivel de murdărie moderat sau pronunțat.

Sintetice

Potrivit pentru spălarea hainelor cu nivel mediu de murdărie, din fibre sintetice (de exemplu, poliester, poliacrilice, viscoză etc.) sau materiale din amestecuri de bumbac cu fibre sintetice.

Delicate

Potrivit pentru spălarea hainelor ușor murdare, din fibre sintetice (de exemplu, poliester, poliacrilice, viscoză etc.) sau materiale din amestecuri de bumbac cu fibre sintetice.

Lână - Wool Care

The Woolmark Company a aprobat programul de spălare „Lână” al acestei mașini pentru spălarea produselor din lână care pot fi spălate la mașină, cu condiția ca produsele să fie spălate în conformitate cu instrucțiunile de pe etichetă și a celor menționate de producătorul acestei mașini de spălat. Simbolul Woolmark este o marcă de certificare în multe țări. (M2243)



Anti alergici

Pentru eliminarea alergenilor importanți, cum ar fi polenul, acarienii și părul de câine sau pisică.

Centrifugare și scurgere

Stoarcă încărcătura, apoi evacuează apa. Pentru rufe rezistente. Dacă excludeți ciclul de centrifugare, mașina doar va evacua apa.

Clătire și centrifugare

Clătește rufe, apoi pornește centrifugarea. Pentru rufe rezistente.

Baby

Utilizați acest ciclu de spălare special pentru a îndepărta petele care apar frecvent pe hainele bebelușilor. Urmele de detergent se elimină complet din scutece pentru a evita reacțiile alergice pe care le poate suferi pielea delicată a bebelușilor. Ciclu a fost conceput pentru a elimina cât mai multe bacterii prin utilizarea unor cantități de apă mai mari și prin optimizarea efectelor aditivilor de dezinfectare speciali adăugați la detergent.

20°C

Pentru spălarea articolelor de bumbac ușor murdare, la o temperatură de 20 °C.

Pilote

Potrivit pentru spălarea articolelor groase, umplute (de exemplu, cu puf de gâscă), de exemplu, a pilotelor de o persoană (sub 1,5 kg), a pernelor sau a gecilor cu puf. Pilotele se pun în tambur cu marginile îndoite spre interior. Se folosesc cel mult ¾ din volumul total al tamburului. Pentru rezultate optime, se recomandă utilizarea detergentului lichid, turnat în sertarul de detergent.

Alb

Pentru albituri și rufe cu culori persistente, foarte murdare.

Rapid 30 min

Pentru spălarea în timp scurt a rufelor ușor murdare. Nu este potrivit pentru articolele din lână sau din mătase, nici pentru cele cu spălare manuală.

Încărcătură completă 45 min

Potrivit pentru spălarea unei încărcături complete de rufe de bumbac cu nivel de murdărie moderat, timp de 45 de minute.

Anti Pete 40°

Programul este potrivit pentru rufe foarte murdare, cu culori rezistente. Clasa de spălare va fi superioară celei standard (clasa A). Dacă folosiți acest program, nu amestecați rufe de diferite culori. Recomandăm utilizarea detergentilor pudră. Dacă petele sunt deosebit de persistente, se recomandă tratarea prealabilă a acestora cu aditivi speciali.

DISPLAY

Ecranul este util pentru a programa mașina și a furniza numeroase informații.

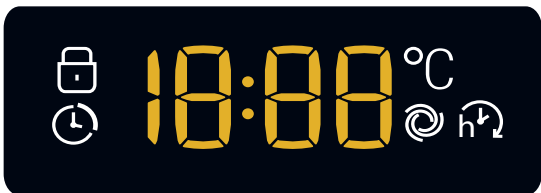

Apare durata ciclurilor de spălare disponibile și timpul rămas al unui ciclu de funcționare (afișajul va arăta durata maximă a ciclului ales, care poate scădea după câteva minute, deoarece durata efectivă a programului variază în funcție de sarcina de spălare și setările alese); dacă a fost setată opțiunea PORNIRE ÎNTÂRZIATĂ, va apărea număratoarea inversă până la începutul ciclului de spălare selectat.

Apăsarea butonului corespunzător vă permite să vizualizați viteza de rotire maximă și valorile de temperatură obținute de mașină în timpul ciclului de spălare setat sau valorile selectate cel mai recent, dacă acestea sunt compatibile cu ciclul de spălare setat.

Indicator Hublou blocat

Simbolul aprins indică blocarea hubloului. Pentru a evita daune este necesar să se aștepte ca simbolul să se stingă înainte de a deschide ușa. Pentru a deschide ușa în timpul executării unui ciclu, apăsați tasta START/PAUZĂ >||| când simbolul se stingă, puteți deschide ușa.

PRIMA FOLOSIRE

După instalarea mașinii, înainte de a prima utilizare, lansați un ciclu de spălare, cu foarte puțin detergent și fără rufe: setați ciclul „Autocurățare”. (consultați secțiunea „ÎNGRIJIRE ȘI ÎNTREȚINERE”)

FOLOSIREA ZILNICĂ

Pregătiți rufe potrivit recomandărilor din secțiunea „RECOMANDĂRI ȘI SUGESTII”.

- Apăsați tasta ON/OFF ⏻; indicatorul referitor la tasta START/PAUZĂ >||| va emite un semnal intermitent de culoare verde.
- Deschideți ușa hublou. Introduceți rufe în mașină, fiind atenți să nu depășiți cantitatea indicată în tabelul de programe.
- Extrageți sertarul și turnați detergent în compartimentele respective, așa cum se arată în secțiunea „SERTAR DETERGENȚI”.
- Închideți hublou.
- Selectați ciclul de spălare dorit.
- Apăsând tasta °C se reduce treptat temperatura până la spălarea la rece „OFF”. Apăsând tasta ⏻ se reduce treptat viteza de centrifugare până la excluderea sa „OFF”. Printr-o apăsare ulterioară a tastelor, se vor afișa valorile maxime admise pentru ciclul setat.
- Selectați opțiunile dorite.
- Apăsați tasta START/PAUZĂ >||| pentru a porni programul de spălare, indicatorul luminos se va aprinde de culoare verde și hublou se va bloca (simbolul se aprinde).

PUNEȚI ÎN PAUZĂ UN PROGRAM

Pentru a pune spălarea în pauză, apăsați tasta START/PAUZĂ >|||; indicatorul se va aprinde intermitent de culoare portocalie. Pentru a continua spălarea, de unde a fost întreruptă, apăsați din nou tasta START/PAUZĂ >|||.

DESCHIDEȚI HUBLOUL, DACĂ ESTE NEVOIE.

După pornirea programului, simbolul se aprinde pentru a arăta că hublou nu poate fi deschis. Cât timp un ciclu de spălare este în curs de execuție, hublou rămâne blocat. Pentru a deschide hublou în timp ce un program este în curs de desfășurare, pentru a adăuga sau a scoate rufe, apăsați tasta START/PAUZĂ >||| pentru a-l pune în pauză; indicatorul se va aprinde intermitent de culoare portocalie. Dacă simbolul nu este aprins, puteți deschide ușa. Apăsați din nou tasta START/PAUZĂ >||| pentru a continua programul.

SCHIMBAREA UNUI CICLU DE SPĂLARE ÎN TIMP CE ESTE ÎN CURS DE DESFĂȘURARE

Pentru a schimba un program în timpul executării unui ciclu, puneți mașina de spălat în pauză apăsând tasta START/PAUZĂ >||| (indicatorul corespunzător se va aprinde intermitent de culoare portocalie); alegeți ciclul dorit și apăsați din nou tasta START/PAUZĂ >|||.

! Dacă doriți să anulați un ciclu deja activat, apăsați îndelung tasta ON/OFF ⏻. Ciclu se va întrerupe iar mașina se va opri.

TERMINAREA PROGRAMULUI

Este indicat prin mesajul „END” pe display; când simbolul se stingă, puteți deschide hublou. Deschideți ușa, scoateți rufe și opriți mașina de spălat. Dacă nu apăsați butonul „ON/OFF” ⏻, mașina de spălat se va opri automat după aproximativ 10 minute.

OPȚIUNI

- Dacă opțiunea selectată nu este compatibilă cu programul ales, indicatorul se va aprinde intermitent, iar opțiunea nu se va activa.

Clătire Suplimentară

Selectând această opțiune, clătirea va fi mai eficientă, ceea ce asigură eliminarea totală a detergentului din rufe. Este recomandată cu precădere persoanelor cu pielea sensibilă.

Extra Touch

După prima apăsare a acestui buton se selectează opțiunea „Rapid” și se reduce durata ciclului.

După a doua apăsare a butonului, opțiunea „Igienizare cu Abur” îmbunătățește performanțele de spălare prin generarea de aburi în timpul ciclului de spălare, pentru a elimina bacteriile din fibre, care sunt și tratate în același timp.

! Aburii generați de mașina de spălat în timpul acestei operații pot înțețoșa geamul ușii.

Pornire întârziată

Pentru a programa pornirea întârziată a programului dorit, apăsați tasta respectivă pentru a alege timpul de întârziere dorit. Când această opțiune este activă, pe display se va aprinde simbolul . Pentru a anula pornirea întârziată, apăsați tasta până când pe display apare scris „OFF”.





Temperatură

Fiecare program are o temperatură prestabilită. Dacă doriți să modificați temperatura, apăsați tasta . Valoarea este afișată pe display.

Centrifugare

Fiecare program are o viteză de centrifugare prestabilită. Dacă doriți să modificați viteza de centrifugare, apăsați tasta . Valoarea este afișată pe display.

BLOCARE TASTE

pentru a bloca panoul de control, țineți apăsată tasta  timp de 2 secunde. Dacă simbolul  este aprins, panoul de control este blocat (cu excepția tastei ON/OFF ). În acest fel, se evită modificarea accidentală a unui program, în special de către copii. Pentru a dezactiva blocarea panoului de control, țineți apăsată tasta  timp de 2 secunde.

RECOMANDĂRI ȘI SUGESTII

Sortați rufe în funcție de

Tipul de țesătură/eticheta de întreținere (bumbac, fibre mixte, sintetice, lână, spălare manuală). Culoare (separați articolele colorate de cele albe, spălați separat articolele colorate noi). Țesături delicate (spălați articole vestimentare mici, precum ciorapii de nailon, și articole cu agățători, precum sutienele, într-un sac de pânză sau o față de pernă cu fermoar).

Goliți toate buzunarele

Obiecte precum monede sau brichete pot deteriora atât rufe, cât și tamburul.

Respectați recomandările referitoare la dozaj/aditivi

Asfel obțineți rezultate de curățare optime. În material nu rămân reziduuri de detergent care să provoace iritații și se reduce risipa de detergent.

Spălați la temperaturi mai mici, cu cicluri mai lungi

Programele cu cele mai bune consumuri de energie sunt, în general, cele care durează mai mult, dar folosesc temperaturi mai mici.

Respectați cantitățile de rufe

Dacă încărcați mașina de spălat respectând capacitățile indicate în „TABELUL CU PROGRAME”, economisiți apă și energie.

Zgomot și umezeală rămasă

Acestea sunt influențate de durata de centrifugare: cu cât aceasta este mai mare în etapa de stoarcere, cu atât crește zgomotul și scade cantitatea de apă rămasă în rufe.

ÎNȚEȚINEREA ȘI ÎNGRIJIREA MAȘINII

Pentru operațiunile de curățare și întreținere, opriți și scoateți din priză mașina de spălat rufe. Nu utilizați lichide inflamabile pentru a curăța mașina de spălat rufe. Curățați și întrețineți periodic mașina de spălat (de cel puțin 4 ori pe an).

Întrețineți apa și curentul electric

Închideți robinetul de apă după fiecare spălare. Se limitează astfel uzura instalației hidraulice a mașinii de spălat și se elimină pericolul scurgerilor. Scoateți fișa din priză de curent atunci când curățați mașina de spălat și când se efectuează lucrări de întreținere.

Curățarea mașinii de spălat

Partea externă și părțile din cauciuc pot fi curățate cu o lavetă înmuiată în apă caldă și săpun. Nu folosiți solvenți sau substanțe abrazive. Mașina de spălat este prevăzută cu un program de „Auto-curățare” a pieselor interne care trebuie realizat fără niciun fel de încărcătură în cuvă. Detergentul (în cantitate de 10% din cea recomandată pentru rufe puțin murdare) sau aditivii specifici pentru curățarea mașinii de spălat pot fi folosite ca mijloace auxiliare în programul de spălare. Se recomandă efectuarea programului de curățare la fiecare 40 de cicluri de spălare. Pentru a porni programul, închideți ușa, PORNII mașina și apăsați butonul  timp de 5 secunde.

Programul pornește automat și durează aproximativ 70 de minute. Pentru a termina ciclul, apăsați butonul START/PAUZĂ .

Curățarea sertarului pentru detergent

Scoateți sertarul, ridicându-l și trăgându-l spre exterior. Spălați-l sub un jet de apă; această operație trebuie efectuată cât mai des posibil.

Îngrijirea hubloului și a cuvei

Lăsați mereu hubloul întredeschis pentru a evita formarea de mirosuri urâte.

Curățarea pompei

Mașina de spălat este dotată cu o pompă de autocurățare care nu are nevoie de întreținere. Se poate întâmpla însă ca unele obiecte mici (monede, nasturi) să cadă în anticamera care protejează pompa, situată în partea inferioară a acesteia.

! Verificați ca ciclul de spălare să fie încheiat și scoateți ștecărul din priză.

Pentru a avea acces la anticameră:

- scoateți panoul de acoperire de pe partea anterioară a mașinii, împingând cu o șurubelniță în centrul și în părțile laterale ale acestuia;
- deșurubați capacul pompei de evacuare rotindu-l în sens antiorar: este normal să iasă puțină apă;
- curățați cu grijă interiorul;
- înșurubați la loc capacul;
- montați din nou panoul verificând, înainte de a-l împinge spre mașină, că ați introdus cârligele în orificiile respective.

Controlați tubul de alimentare cu apă

Controlați tubul de alimentare cel puțin o dată pe an. Dacă este crăpat sau fisurat, trebuie să fie înlocuit: pe parcursul spălărilor, presiunea puternică ar putea provoca spargeri neașteptate.

! Nu folosiți niciodată tuburi folosite deja.

SISTEMUL DE ECHILIBRARE A SARCINII

Pentru a evita trepidațiile excesive, înainte de stoarcere, cuva mașinii va distribui cantitatea de rufe în mod uniform, centrifuga efectuând câteva rotații la o viteză mai mare decât viteza de spălare. Dacă, după numeroase încercări, mașina nu reușește să echilibreze greutatea, stoarcerea rufelor se va face la o viteză mai mică decât cea prevăzută în program. Dacă instabilitatea este prea mare, mașina va distribui greutatea în locul centrifugei. Pentru a favoriza o mai bună repartizare a rufelor și echilibrarea corectă a mașinii, se recomandă să introduceți în mașină atât articole mari cât și mici.

ACCESORII

Contactați Serviciul de Asistență pentru a controla dacă următoarele accesorii sunt disponibile pentru acest model de mașină de spălat.

Kit de suprapunere

Cu acest accesoriu, puteți fixa uscătorul pe partea superioară a mașinii dvs. de spălat pentru a economisi spațiu și pentru a ușura încărcarea și golirea uscătorului.

TRANSPORTUL ȘI MANIPULAREA

Nu ridicați mașina de spălat ținând-o de planul superior.

Scoateți ștecherul din priză de curent și închideți robinetul de apă.





Controlați că hubloul și sertarul pentru detergenți sunt închise bine.

Deconectați tubul de alimentare de la robinetul de apă, apoi deconectați tubul de evacuare. Scoateți toată apa rămasă din tuburi și fixați-le astfel

încât să nu poată fi deteriorate în timpul transportului. Aplicați șuruburile de transport. Urmați, în ordine inversă, procedura de scoatere a șuruburilor de transport descrisă în „Instrucțiunile de instalare”.

ANOMALII ȘI REMEDII

Se poate întâmpla ca mașina de spălat să nu funcționeze. Înainte de a suna la Serviciul de Asistență, verificați să nu fie vorba despre o problemă ușor de rezolvat, pe baza listei de mai jos.

Anomalii	Cauze posibile / Rezolvare
Mașina de spălat nu se aprinde.	Ștecărul nu este introdus în priză de curent, sau nu face contact. Aveți o pană de curent la domiciliu.
Ciclul de spălare nu pornește.	Ușa nu este bine închisă. Tasta ON/OFF  nu a fost apăsată. Tasta START/PAUZĂ  nu a fost apăsată. Robinetul de apă nu este deschis. A fost fixată o întârziere de pornire.
Mașina de spălat nu încarcă apă (Pe display este vizualizat mesajul „H2O”).	Furtunul de alimentare cu apă nu este racordat la robinet. Furtunul este îndoit. Robinetul de apă nu este deschis. Apa la domiciliul dvs. este oprită. Apa nu are presiune suficientă. Tasta START/PAUZĂ  nu a fost apăsată.
Mașina de spălat încarcă și descarcă apă încontinuu.	Tubul de evacuare nu a fost instalat la o distanță cuprinsă între 65 și 100 cm de pământ. Capătul tubului de evacuare este cufundat în apă. Evacuarea din perete nu are răsuflare pentru aer. Dacă după aceste verificări problema nu se rezolvă, închideți robinetul de apă, stingeți mașina de spălat și chemați Serviciul de Asistență. Dacă locuința se află la ultimele etaje ale unui edificiu, este posibil să aibă loc fenomene de sifonare, motiv pentru care mașina de spălat încarcă și descarcă apă încontinuu. Pentru a elimina acest inconvenient, se găsesc în comerț supape anti-sifonare.
Mașina de spălat nu se golește sau nu stoarcă.	Programul nu prevede evacuarea: cu unele programe, trebuie pornit manual. Tubul de evacuare este îndoit. Conducta de descărcare este înfundată.
Mașina de spălat vibrează foarte mult în timpul stoarcerii.	Cuva, în momentul instalării, nu a fost deblocată corect. Mașina de spălat nu este în plan orizontal. Mașina de spălat este prea aproape de pereți și mobilier.
Mașina de spălat pierde apă.	Tubul de alimentare cu apă nu este bine înșurubat. Sertarul pentru detergenți este înfundat. Tubul de evacuare nu este fixat bine.
Indicatoarele pentru „Opțiuni” și pentru START/PAUZĂ  clipească rapid iar pe display apare un cod de anomalie (de ex.: F-01, F-..).	Opriti mașina și scoateți ștecărul din priză; așteptați aprox. 1 minut înainte de a o reaprinde. Dacă anomalia persistă, contactați Serviciul de asistență.
Se formează prea multă spumă.	Detergentul nu este compatibil cu mașina de spălat (trebuie să fie scris „pentru mașina de spălat”, „de mână” și în mașina de spălat”, sau ceva asemănător). Dozajul a fost excesiv.
După ce ați apăsat butonul START/PAUZĂ , tamburul se rotește, dar mașina nu se alimentează cu apă și apare nicio eroare pe afișaj.	Consultați secțiunea „MOD DEMO”

MOD DEMO: pentru a dezactiva această funcție, opriți mașina de spălat rufe. Apoi, apăsați și mențineți apăsat butonul „START/PAUZĂ”  și, în decurs de 5 secunde, apăsați și pe butonul de „ON/OFF”  și mențineți ambele butoane apăsați timp de 2 secunde..

Puteți descărca instrucțiunile privind siguranța, fișa tehnică a produsului și datele energetice:

- Vizitând site-ul nostru web <http://docs.hotpoint.eu>.
- Utilizând codul QR
- Ca alternativă, **contactați serviciul nostru de asistență tehnică post-vânzare** (Consultați numărul de telefon din certificatul de garanție). Când contactați serviciul nostru de asistență tehnică post-vânzare, vă rugăm să precizați codurile specificate pe plăcuța cu date de identificare a produsului dumneavoastră.

Pentru informații despre reparații și întreținere, vizitați www.hotpoint.eu.

Informațiile despre model se pot obține cu ajutorul codului QR trecut pe eticheta cu date despre consumul de energie. Eticheta conține și identificatorul de model, care se poate folosi pentru a consulta portalul registrului de la adresa <https://eprel.ec.europa.eu>.

