

Instructions for installation and use

WASHING MACHINE

EN

GB

English,1

F

Français,13

ES

Español,25

PT

Português,37

AR

عربي, 49

FA

,61

AQUALTIS

AQ113D 697D X

Contents

Installation, 2-3

Unpacking and levelling
Connecting the electricity and water supplies
Technical data

Description of the machine, 4-5

Touch control panel

Running a wash cycle, 6

Wash cycles and options, 7

Table of wash cycles
Wash options

Detergents and laundry, 8

Detergent
Preparing the laundry
Washing recommendations

Precautions and advice, 9

General safety
Load balancing system
Disposal
Opening the porthole door manually

Care and maintenance, 10

Cutting off the water and electricity supplies
Cleaning the machine
Cleaning the detergent dispenser drawer
Caring for your appliance drum
Cleaning the pump
Checking the water inlet hose

Trouble shooting, 11

Assistance, 12



ARISTON

Installation

EN

! This instruction manual should be kept in a safe place for future reference. If the washing machine is sold, given away or moved, please ensure the manual is kept with the machine, so that the new owner may benefit from the advice contained within it.

! Read these instructions carefully: they contain vital information relating to the safe installation and operation of the appliance.

! Inside the pack containing this manual, you will also find the guarantee and all the details necessary for installation.

Unpacking and levelling

Unpacking

1. Once you have removed all the packaging from the washing machine, make sure it has not been damaged during transportation.

If it has been damaged, contact the retailer and do not proceed any further with the installation process.

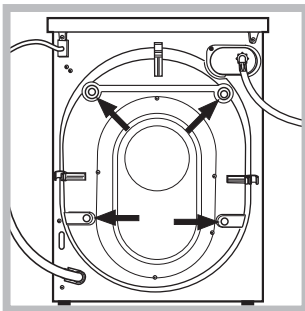

2. Remove the 4 protective screws (used during transportation) and the corresponding spacer, located on the rear part of the appliance (see figure).

3. Close off the holes using the plastic plugs supplied in the pack.

4. Keep all the parts in a safe place; they will be needed again if the washing machine is moved to another location, to prevent the inside of the appliance being damaged.

! Packaging materials should not be used as toys for children.

Levelling

1. Place the washing machine on a flat sturdy floor, without resting it up against walls or cabinets.

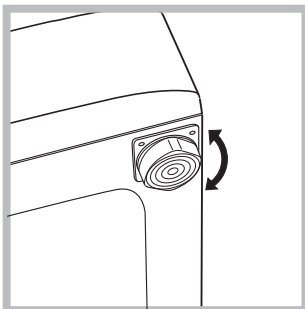

2. If the floor is uneven, the front feet of the machine may be adjusted until it reaches a horizontal position (the angle of inclination must not exceed 2 degrees).

! If the appliance is levelled correctly, it will be more stable and much less likely to cause vibrations and noise while it is operating, particularly during the spin cycle.

! If it is placed on carpet or a rug, adjust the feet in such a way as to allow a sufficient ventilation space underneath the washing machine.

Connecting the electricity and water supplies

Connecting the water inlet hose

! Before connecting the inlet hose to the water supply, run the water until it is perfectly clear.

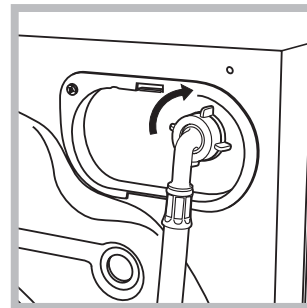

1. Connect the inlet hose to the machine by screwing it onto the cold water inlet of the appliance, which is situated on the top right-hand side of the rear part of the appliance (see figure).

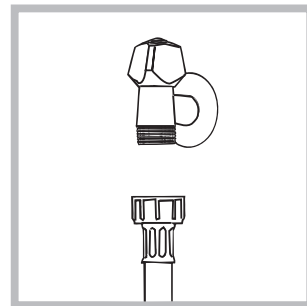

2. Connect the inlet hose by screwing it to a cold water tap using a 3/4 gas threaded connection (see figure).

3. Make sure that the hose is not folded over or bent.

! The water pressure at the tap must fall within the values indicated in the Technical data table (see next page).

! If the inlet hose is not long enough, contact a specialised shop or an authorised technician.

! Never use second-hand or old inlet hoses; use the products supplied with the machine.

Connecting the drain hose

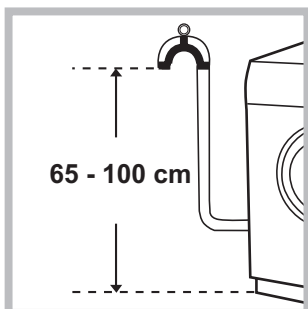

Connect the drain hose to drain duct piping or a wall drain located between 65 and 100 cm above the floor, making sure it is not bent at all.

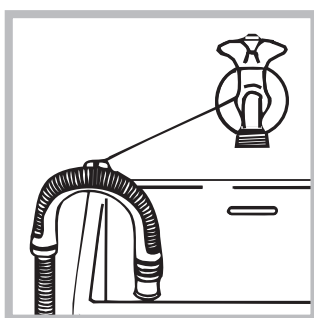

Alternatively, rest the drain hose on the side of a washbasin or bathtub, fastening the duct supplied to the tap (see figure). The free end of the hose should not be underwater.

! We advise against the use of hose extensions; if it is absolutely necessary, the extension must have the same diameter as the original hose and must not exceed 150 cm in length.

Electrical connections

Before plugging the appliance into the electricity socket, make sure that:

- the socket is earthed and complies with all applicable laws;
- the socket is able to withstand the maximum power load of the appliance as indicated in the Technical data table (see opposite);
- the power supply voltage falls within the values indicated in the Technical data table (see opposite);
- the socket is compatible with the plug of the appliance. If this is not the case, have the socket or the plug replaced.

! The machine must not be installed outdoors, even in covered areas. It is extremely dangerous to leave the appliance exposed to rain, storms and other weather conditions.



! The mains socket must remain within easy reach after the washing machine has been installed.

! Do not use extension cords or multiple sockets.

! The cable should not be bent or compressed.

! The power supply cable and plug must only be replaced by authorised technicians.

Warning! The company shall not be held responsible in the event that these regulations are not respected.

Technical data	
Model	AQ113D 697D X
Dimensions	width 59.5 cm height 85 cm depth 64,5 cm
Capacity	from 1 to 11 kg
Electrical connections	please refer to the technical data plate fixed to the machine
Water connections	maximum pressure 1 MPa (10 bar) minimum pressure 0.05 MPa (0.5 bar) drum capacity 71 litres
Spin speed	up to 1600 rotations per minute
Test wash cycles in accordance with directives 1061/2010 and 1015/2010	programme $\langle 60^{\circ}\text{C} \rangle$; Cotton standard 60°C. programme $\langle 40^{\circ}\text{C} \rangle$; Cotton standard 40°C.
 	This appliance conforms to the following EC Directives: - 2004/108/EC (Electromagnetic Compatibility) - 2006/95/EC (Low Voltage) - 2012/19/EU

Description of the machine

EN

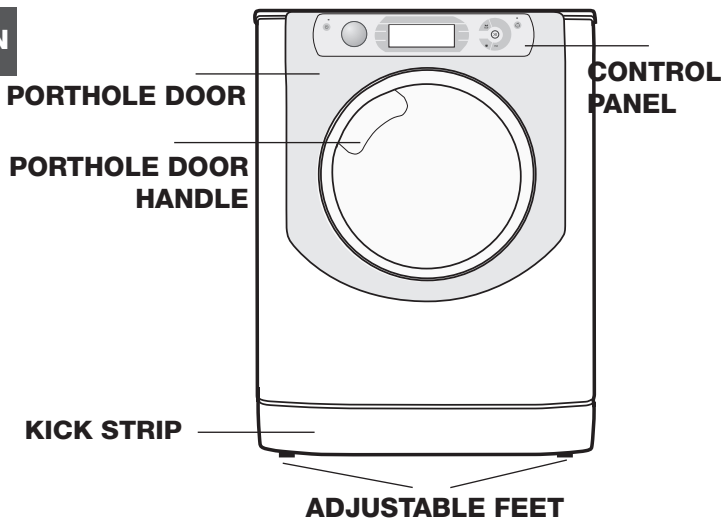

DIRECT INJECTION SYSTEM

The washing machine features the innovative “Direct Injection” technology that quickly solubilises the detergent and efficiently activates all the various components. The system guarantees the complete use and dissolution of the detergent, which is mixed with water before reaching the garments. This ensures better cleaning results already at low temperatures, providing significant energy savings while perfectly protecting colours and fibres. The “Direct Injection” technology is activated automatically in all the cycles.

PORTHOLE DOOR



Always use the handle to open the porthole door (see figure).

TOUCH CONTROL PANEL

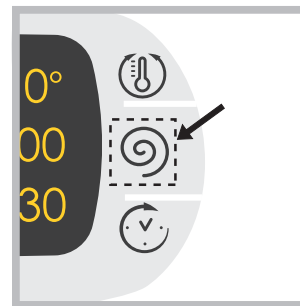

To adjust the settings, gently press the icon inside the sensitive (touch control) area as illustrated in the figure.

DETERGENT DISPENSER DRAWER

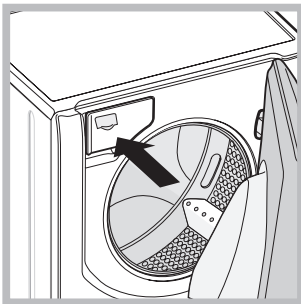

The detergent dispenser drawer is located inside the machine and can be accessed by opening the door.

For more information on detergent measures, please refer to the chapter entitled “Detergents and laundry”.

Standby mode

This washing machine, in compliance with new energy saving regulations, is fitted with an automatic standby system which is enabled after about 30 minutes if no activity is detected. Press the ON-OFF  button briefly and wait for the machine to start up again.

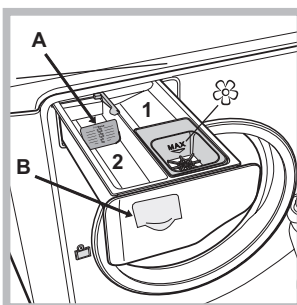

1. *pre-wash compartment*: use powder detergent.
2. *main wash compartment*: If liquid detergent is used, it is recommended that the removable plastic partition **A** (supplied) be used for proper dosage. If powder detergent is used, place the partition into slot **B**.

 *washing additives compartment*: for fabric softener or liquid additives. We recommend that the maximum level indicated by the grille is not exceeded, and that concentrated fabric softeners are diluted.

Touch control panel

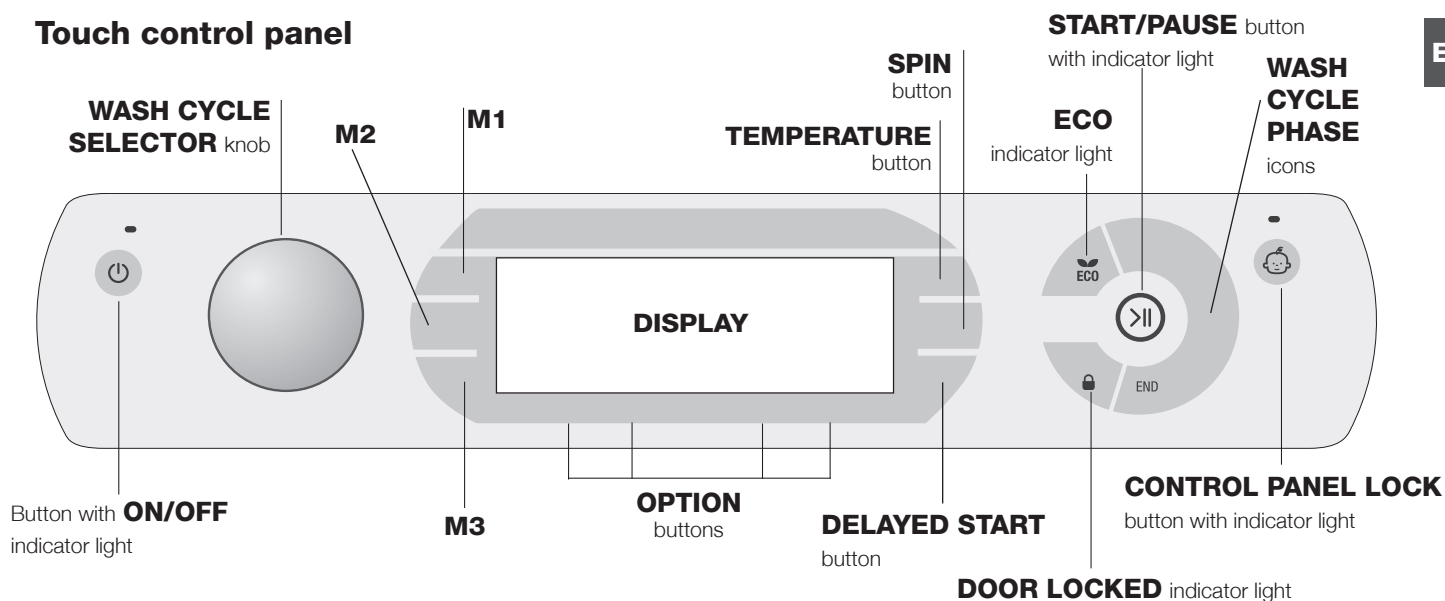

Button with ON/OFF indicator light: press this briefly to switch the machine on or off. The green indicator light indicates that the machine is switched on. To switch off the washing machine during the wash cycle, press and hold the button for approximately 3 seconds; if the button is pressed briefly or accidentally the machine will not switch off. If the machine is switched off during a wash cycle, this wash cycle will be cancelled.

WASH CYCLE SELECTOR knob: may be turned in either direction. To select the most suitable wash cycle, please refer to the "Table of wash cycles". The knob will not move during the wash cycle.

M1-M2-M3 buttons: press and hold one of the buttons to store a cycle with your own set preferences in the memory of the machine. To recall a previously-stored cycle, press the corresponding button.

TEMPERATURE (🌡️) button: press to modify or exclude the temperature setting; the value selected will appear on the display above (see "Running a wash cycle").

SPIN CYCLE (🌀) button: press to modify or exclude the spin cycle; the value selected will appear on the display above (see "Running a wash cycle").

DELAYED START (🕒) button: press to set a delayed start for the selected wash cycle; the set delay time will appear on the display above (see "Running a wash cycle").

OPTION buttons: press to select the available options. The indicator light corresponding to the selected option will remain lit (see "Running a wash cycle").

WASH CYCLE PHASE icons: these illuminate to indicate the progress of the wash cycle (Wash 🧼 – Rinse 🚿 – Spin 🌀 – Drain 🚰). The text **END** lights up when the cycle is complete.

START/PAUSE button with indicator light: when the green indicator light flashes slowly, press the button to start a wash cycle. Once the cycle has begun the indicator light will remain lit in a fixed manner. To pause the wash cycle, press the button

again; the indicator light will flash in an orange colour. If the "Door locked" 🚫 indicator light is switched off, the door may be opened. To start the wash cycle from the point at which it was interrupted, press the button again.

DOOR LOCKED 🚫 indicator light: indicates that the porthole door is locked. To open the door, pause the wash cycle (see "Running a wash cycle").

CONTROL PANEL LOCK 🔒 button with indicator light: to activate or deactivate the control panel lock, press and hold the button for approximately 2 seconds. when the indicator light is illuminated, the control panel is locked. This means it is possible to prevent wash cycles from being modified accidentally, especially where there are children in the home.

ECO indicator light: the **ECO** icon lights up when, after altering the washing parameters, an energy saving of at least 10% is made. Furthermore, before the machine enters "Standby" mode, the icon will light up for a few seconds; when the machine is switched off the estimated energy saving will be around the 80% mark.

CHANGE LANGUAGE.



The first time the machine is switched on, the first language will flash on the display. The "Λ", "OK" and "V" symbols will appear on the display, in line with the 3 buttons on the right-hand side. The languages change automatically every 3"; alternatively, they can be changed by pressing the buttons next to the "Λ" and "V" symbols. Use the "OK" button to confirm the language, which will be set after 2". If no buttons are pressed, the automatic language change will begin again after 30".

To change the language, switch the machine on and off again; in the 30" time period after it has been switched off, press and hold the temperature (🌡️) +spin (🌀) +delayed (🕒) start buttons simultaneously for 5". A short sound alert will be emitted and the set language will flash on the display. Press the buttons next to the "Λ" and "V" symbols to change the language. Use the button next to the "OK" symbol to confirm the language, which will be set after 2". If no buttons are pressed, the language set previously will be displayed after 30". Switch on the machine.



Running a wash cycle

EN

WARNING: before you use the washing machine for the first time, run a wash cycle with detergent and no laundry, using the 90° cottons cycle without pre-wash.



1. **SWITCH THE MACHINE ON.** Press the  button. All the indicator lights will illuminate for 1 second and the text AQUALTIS will appear on the display; the indicator light corresponding to the  button will then remain lit in a constant manner and the START/PAUSE indicator light will flash.
2. **SELECT THE PROGRAMME.** Turn the PROGRAMME KNOB left or right, until the required programme has been selected; the name of the programme will appear on the display. A temperature and spin speed is set for each programme; these may be adjusted. The cycle duration will also appear on the display.
3. **LOAD THE LAUNDRY.** Open the porthole door. Load the laundry, making sure you do not exceed the maximum load value indicated in the *table of wash cycles on the following page*.
4. **MEASURE OUT THE DETERGENT.** Pull out the detergent dispenser drawer and pour the detergent into the relevant compartments as described in “*Description of the machine*”.
5. **CLOSE THE PORTHOLE DOOR.**
6. **CUSTOMISE THE WASH CYCLE.** Use the relevant buttons on the control panel:

 **Modify the temperature and/or spin speed.**

The machine automatically displays the maximum temperature and spin speed values set for the selected cycle, or the most recently-used settings if they are compatible with the selected cycle. The temperature can be decreased by pressing the  button, until the cold wash “OFF” setting is reached. The spin speed may be progressively reduced by pressing the  button, until it is completely excluded “OFF”. If these buttons are pressed again, the maximum values are restored.

! Exception: if the  programme is selected, the temperature can be increased up to a value of 90°C.

 **Setting a delayed start.**

To set a delayed start for the selected cycle, press the corresponding button repeatedly until the required delay period has been reached. During the setting procedure, the delay period and the text “**Starts in:**” will be displayed, along with the flashing  symbol. After the delayed start has been set, the  symbol will remain fixed on the display, which will also indicate the duration of the selected cycle with the text “**Ends in:**” and the cycle duration. Press the DELAYED START button just once to display the delay time set previously.

After the countdown has begun, the display will show the text “**Starts in:**” and the delay period. Once the set delay time has elapsed, the machine will begin its cycle and the display will show “**Ends in:**” and the time remaining until the end of the cycle.

To remove the delayed start option, press the button until the display shows the text OFF; the  symbol will disappear.

 **Modify the cycle settings.**

- Press the button to activate the option; the name of the option will then appear on the display and the corresponding indicator light will illuminate.
- Press the button again to deactivate the option; the name of the option will then appear on the display followed by the text OFF, and the corresponding indicator light will switch off.

! If the selected option is not compatible with the selected wash cycle, this incompatibility will be signalled by the flashing of the indicator light and a sound alert (3 beeps); the option will not be activated.

! If the selected option is not compatible with another option that has been selected previously, the indicator light corresponding to the first option selected will flash and only the second option will be activated; the indicator light corresponding to the button will remain lit in a constant manner.

! The options may affect the recommended load value and/or the duration of the cycle.

7. **START THE PROGRAMME.** Press the START/PAUSE button. The corresponding indicator light remains lit in a fixed manner and the porthole door locks (the  DOOR LOCKED indicator light illuminates). The icons corresponding to the wash cycle phases will light up during the cycle to indicate which phase is currently in progress.

To change a wash cycle once it has already started, pause the washing machine by pressing the START/PAUSE button; then select the desired cycle and press the START/PAUSE button again.

To open the door during a wash cycle, press the START/PAUSE button; if the DOOR LOCKED  indicator light is switched off you may open the door. Press the START/PAUSE button again to restart the wash cycle from the point at which it was interrupted.

8. **THE END OF THE WASH CYCLE.** This is indicated by the illuminated text **END**. The porthole door may be opened immediately. If the START/PAUSE indicator light is flashing, press the button to end the cycle. Open the door, unload the laundry and switch off the machine.

! If you wish to cancel a cycle which has already begun, press and hold the  button until the cycle stops and the machine switches off.

Bag for quilts, curtains and delicate garments

The Aqualtis washing machine makes it easier for you to wash even the most valuable and delicate garments in complete confidence thanks to the special bag which protects the laundry (this is supplied with the machine). We recommend that the bag is used every time you **wash quilts and padded items with an outer layer made using synthetic material.**

Table of wash cycles

Icon	Description of the wash cycle	Max. temp. (°C)	Max. speed (rpm)	Detergent and additives			Max. load (kg)	Cycle duration
				Prewash	Wash	Fabric softener		
	Synthetics Resistant	60°	800	●	●	●	5	(*) The duration of the wash cycles can be checked on the display.
	Synthetics Resistant (4)	40°	800	●	●	●	5	
	Coloureds Intensive	40°	1600	●	●	●	9	
	Multi Colour	20°	1600	-	●	●	9	
	Darks	30°	800	-	●	●	6	
	Steam Refresh	-	-	-	-	-	2	
	Duvets: for down-stuffed garments.	30°	1200	-	●	●	3,5	
	Bed&Bath for bedlinen and towels.	60°	1600	●	●	●	11	
	Rinse	-	1600	-	-	●	11	
	Spin and Pump out	-	1600	-	-	-	11	
	Anti Allergy Plus	60°	1600	-	●	●	6	
	Anti Allergy Delicate	40°	1600	-	●	●	6	
	Ultradelicates	30°	0	-	●	●	1	
	Wool: for wool, cashmere, etc.	40°	800	-	●	●	2,5	
	Mix 30': to refresh lightly soiled garments quickly (not suitable for wool, silk and clothes which require washing by hand).	30°	800	-	●	●	4	
	Cotton Standard 60°C (1): heavily soiled whites and resistant colours.	60° (Max. 90°)	1600	●(3)	●	●	11	
	Cotton Standard 40°C (2): lightly soiled whites and delicate colours.	40°	1600	-	●	●	11	

The length of cycle shown on the display or in this booklet is an estimation only and is calculated assuming standard working conditions. The actual duration can vary according to factors such as water temperature and pressure, the amount of detergent used, the amount and type of load inserted, load balancing and any wash options selected.

(*) Note: 10 minutes after the START, the machine will recalculate the time remaining until the end of the wash cycle on the basis of the load inside it; this value will then be shown on the display.

- 1) Test wash cycle in compliance with directive 1061/2010: set wash cycle with a temperature of 60°C.
- 2) Test wash cycle in compliance with directive 1061/2010: set wash cycle with a temperature of 40°C.
- 3) At 60 °C the "Prewash" function cannot be selected.

For all Test Institutes:

- 2) Long wash cycle for cottons: set wash cycle with a temperature of 40°C.
- 4) Long wash cycle for synthetics: set wash cycle with a temperature of 40°C.

Wash options

Steam Hygiene

This option enhances washing performance by generating steam during the wash cycle that eliminates any bacteria from fibres while treating them at the same time. Place the laundry in the drum, choose a compatible programme and select option "".

! The steam generated during washing machine operation may cause the porthole door to become hazy.

! It cannot be used in conjunction with , , , , , , , , , , (90°).

Easy Iron

By selecting this option, the wash and spin cycles will be modified in order to reduce the formation of creases.

At the end of the cycle the washing machine drum will rotate slowly; the "Easy Iron" and START/PAUSE indicator lights will flash. To end the cycle press the START/PAUSE button or the "Easy Iron" button.

! It cannot be used in conjunction with , , , , , , , , , , , (60°), .

Extra Rinse

By selecting this option, the efficiency of the rinse is increased and optimal residual detergent removal is guaranteed. It is particularly useful for skin which is sensitive to detergents. We recommend this option is used with a full load of washing, or when a large amount of detergent is required.

! It cannot be used in conjunction with , , , , , , , , , .

Prewash

If this function is selected, the pre-wash cycle will run; this is useful for removing stubborn stains.

N.B.: put the detergent in the relevant compartment.

! It cannot be used in conjunction with , , , , , , , , , , (60°), .

Detergents and laundry

EN

Detergent

The type and quantity of detergent required depend on the type of fabric you are washing (cotton, wool, silk, etc.), as well as its colour, the washing temperature, the level of soiling and the hardness of the water in the area. Measuring out the detergent carefully will avoid wastage and help to protect the environment: although they are biodegradable, detergents still contain ingredients which alter the balance of nature.

We recommend the following:

- use powder detergents for white cotton garments and pre-washing.
- use liquid detergents for delicate cotton garments and for all low-temperature wash cycles.
- use gentle liquid detergents for wool and silk garments.

The detergent should be poured into the relevant compartment - or the dispenser placed directly inside the drum - before the wash cycle begins. In the latter case, it will not be possible to select the Cottons with pre-wash cycle.

! Use powder detergent for white cotton garments, for pre-washing, and for washing at temperatures over 60°C

! Follow the instructions given on the detergent packaging.

! Do not use hand washing detergents because these create too much foam.

Preparing the laundry

- Shake out the garments before loading them into the machine.
- Divide the laundry according fabric type (symbol on the washing instruction label) and colour, making sure you separate the coloured garments from the white ones;
- Empty all pockets and check the buttons;
- Do not exceed the values listed in the "Table of wash cycles", which refer to the weight of the laundry when dry.

How much does your laundry weigh?

1 sheet	400-500 g
1 pillowcase	150-200 g
1 tablecloth	400-500 g
1 bathrobe	900-1200 g
1 towel	150-250 g
1 pair of jeans	400-500 g
1 shirt	150-200 g

Washing recommendations

Coloureds Intensive: use the  cycle on light coloured garments to remove tough stains without damaging the integrity and brightness of the colours. The cycle is studied to guarantee a 60° performance at only 40°. We recommend the use of detergents suitable to wash coloured clothes.

Multi Colour: use the  cycle to wash medium-soiled multi-coloured garments or garments of different colours. Cycle designed to ensure colour care while achieving a 40° performance at just 20°. We recommend using detergents that are suitable for coloured washes and active already at low temperatures.

! We always recommend a separate wash for running garments and the first time you wash a new coloured item.

Darks: Use cycle  to wash dark-coloured garments. This programme is designed to maintain dark colours over time. We recommend using a liquid detergent for the best results when washing dark-coloured garments.

Steam Refresh: This programme refreshes garments by removing bad odours and relaxing the fibres (2 kg, roughly 3 items). Insert dry items only (that are not dirty) and select programme "". The garments will be damp once the cycle is completed, so we recommend hanging them to dry. The "" programme makes ironing easier.

Moreover, with the "Steam Perfume" laundry balls, your favourite perfume can be added to your laundry. Place a

few drops of perfume on the sponge contained inside the laundry ball, close it and insert it into the drum together with the laundry. Then launch the specific programme "". At the end of the cycle, garments will be relaxed and fragrant.

! The indicator light for the "" option will switch on when this cycle is selected.

! Not recommended for **wool** or **silk** garments.

! Do not add too much perfume to the sponge in order to avoid it dripping.

! Do not add softeners or detergents.

Duvets: to wash double or single duvets (the weight of which should not exceed 3,5 kg), cushions or clothes padded with goose down such as puffer jackets, use the special  wash cycle. We recommend that duvets are placed in the drum with their edges folded inwards (see figure) and that no more than $\frac{3}{4}$ of the total volume of the drum is used. To achieve the best results, we recommend that a liquid detergent is used and placed inside the detergent dispenser drawer.

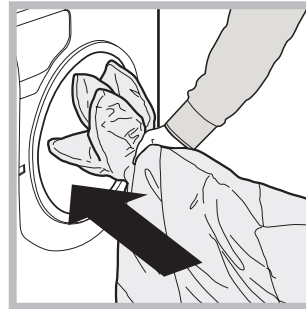

Quilts: to wash quilts with a synthetic outer layer, use the bag provided and set the wash cycle to .





Bedlinen and towels: Use programme  to wash bed linen and towels in one single cycle: it optimises softener performance and helps you save time and energy. We recommend the use of powder detergent

Anti Allergy Plus : cycle studied for cotton laundry and other resistant fabrics to guarantee the removal of the main allergens such as pollen, mites, cat and dog hair.

Anti Allergy Delicate : cycle studied for cotton laundry and other resistant fabrics to guarantee the removal of pollen and cat and dog hair already at 40°.

Ultradelicates: use programme  to wash very delicate garments having strasses or sequins.

We recommend turning the garments inside out before washing and placing small items into the special bag for washing delicates. Use liquid detergent on delicate garments for best results.

To wash **Silk** garments and **Curtains** (these should be folded and placed inside the bag provided), select cycle  and then option  (in this case it will also be possible to enable the "Extra Rinse" option); the machine will end the cycle while the laundry is soaking and the  indicator light will flash. To drain the water so that the laundry may be removed, press the START/PAUSE button or the  button.

Wool: the wool wash cycle on this Ariston machine has been tested and approved by The Woolmark Company for washing wool garments labelled as hand washable provided that the garments are washed according to the instructions on the garment label and those issued by the manufacturer of this washing machine. Ariston is the first washing machine brand to be approved by The Woolmark Company for Apparel Care- Platinum for its washing performance and consumption of energy and water. (M1135)



! The machine was designed and constructed in accordance with international safety regulations. The following information is provided for safety reasons and must therefore be read carefully.

General safety

- This appliance was designed for domestic use only.
- This appliance is not intended for use by persons (including children) with reduced physical, sensory or mental capabilities, or lack of experience and knowledge, unless they have been given supervision or instruction concerning use of the appliance by a person responsible for their safety. Children should be supervised to ensure that they do not play with the appliance.
- Do not touch the machine when barefoot or with wet or damp hands or feet.
- Do not pull on the power supply cable when unplugging the appliance from the electricity socket. Hold the plug and pull.
- Do not touch the drained water as it may reach extremely high temperatures.
- Never force the porthole door. This could damage the safety lock mechanism designed to prevent accidental opening.
- If the appliance breaks down, do not under any circumstances access the internal mechanisms in an attempt to repair it yourself.
- Always keep children well away from the appliance while it is operating.
- If it must be moved, proceed with the help of two or three people and handle it with the utmost care. Never try to do this alone, because the appliance is very heavy.
- Before loading laundry into the washing machine, make sure the drum is empty.

Load balancing system

Before every spin cycle, to avoid excessive vibrations before every spin and to distribute the load in a uniform manner, the drum rotates continuously at a speed which is slightly greater than the washing rotation speed. If, after several attempts, the load is not balanced correctly, the machine spins at a reduced spin speed. If the load is excessively unbalanced, the washing machine performs the distribution process instead of spinning. To encourage improved load distribution and balance, we recommend small and large garments are mixed in the load.

Disposal

- Disposing of the packaging materials: observe local regulations so that the packaging may be re-used.
- The European Directive 2002/96/EC relating to Waste Electrical and Electronic Equipment (WEEE) states that household appliances should not be disposed of using the normal solid urban waste cycle. Exhausted appliances should be collected separately in order to optimise the cost of re-using and recycling the materials inside the machine, while preventing potential damage to the atmosphere and to public health.

The crossed-out dustbin is marked on all products to remind the owner of their obligations regarding separated waste collection.

For more information relating to the correct disposal of household appliances, owners should contact their local authorities or appliance dealer.

EN

Opening the porthole door manually

In the event that it is not possible to open the porthole door due to a powercut, and if you wish to remove the laundry, proceed as follows:

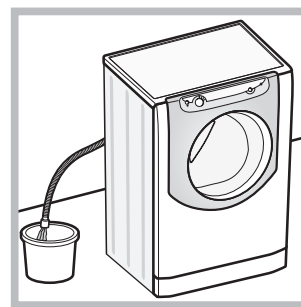

1. remove the plug from the electrical socket.
2. make sure the water level inside the machine is lower than the door opening; if it is not, remove excess water using the drain hose, collecting it in a bucket as indicated in the *figure*.

3. remove the cover panel on the lower front part of the washing machine (see *overleaf*).

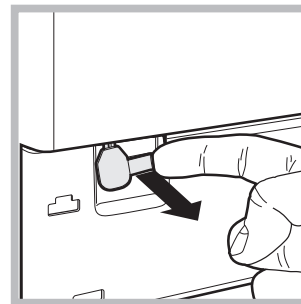

4. pull outwards using the tab as indicated in the figure, until the plastic tie-rod is freed from its stop position; pull downwards until you hear a “click”, which indicates that the door is now unlocked.

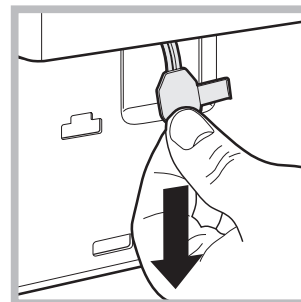

5. open the door; if this is still not possible repeat the procedure.

6. reposition the panel, making sure the hooks are securely in place before you push it onto the appliance.

Care and maintenance

EN

Cutting off the water and electricity supplies

- Turn off the water tap after every wash cycle. This will limit wear on the hydraulic system in the machine and help to prevent leaks.
- Unplug the appliance when cleaning it and during all maintenance work.

Cleaning the machine

The outer parts and rubber components of the appliance can be cleaned using a soft cloth soaked in lukewarm soapy water. Do not use solvents or abrasives.

Cleaning the detergent dispenser drawer

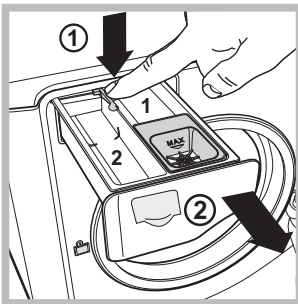

To remove the drawer, press lever (1) and pull the drawer outwards (2) (see figure). Wash it under running water; this procedure should be repeated frequently.

Caring for your appliance drum

- Always leave the door ajar to prevent unpleasant odours from forming.

Cleaning the pump

The washing machine is fitted with a self-cleaning pump which does not require any maintenance. Sometimes, small items (such as coins or buttons) may fall into the protective pre-chamber at the base of the pump.

! Make sure the wash cycle has finished and unplug the appliance.

To access the pre-chamber:

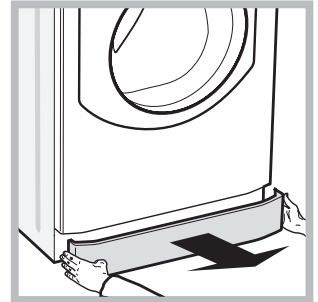
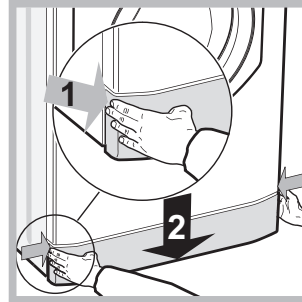

1. take off the cover panel on the front of the machine by first pressing it in the centre and then pushing downwards on both sides until you can remove it (see figures);

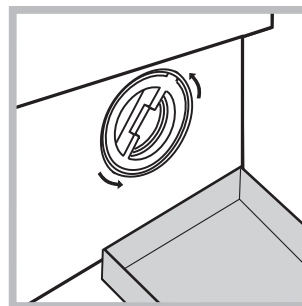

2. position a container so that it will collect the water which flows out (approximately 1.5 l) (see figure);

3. unscrew the lid by rotating it in an anti-clockwise direction (see figure);

4. clean the inside thoroughly;

5. screw the lid back on;

6. reposition the panel, making sure the hooks are securely in place before you push it onto the appliance.

Checking the water inlet hose

Check the inlet hose at least once a year. If there are any cracks, it should be replaced immediately: during the wash cycles, water pressure is very strong and a cracked hose could easily split open.

Your washing machine could occasionally fail to work. Before contacting the Technical Assistance Centre (see “Assistance”), make sure that the problem cannot be solved easily using the following list.

Problem:

The washing machine does not switch on.

The wash cycle does not start.

The washing machine does not fill with water.

The washing machine door remains locked.

The machine continuously fills with water and drains.

The washing machine does not drain or spin.

The machine vibrates a lot during the spin cycle.



The washing machine leaks.

The icons corresponding to the “Phase in progress” flash rapidly at the same time as the ON/OFF indicator light.

There is too much foam.

The washing machine door remains locked.

Possible causes / Solutions:

- The appliance is not plugged into the socket fully, or not enough to make contact.
- There is no power in the house.
- The door is not closed properly.
- The START/PAUSE button has not been pressed.
- The water tap has not been opened.
- A delayed start has been set.
- The water inlet hose is not connected to the tap.
- The hose is bent.
- The water tap has not been opened.
- There is no water supply in the house.
- The pressure is too low.
- The START/PAUSE button has not been pressed.
- If you have selected the  function, at the end of the cycle the washing machine drum will rotate slowly; to end the cycle press the START/PAUSE button or the  button.
- The drain hose is not fitted at a height between 65 and 100 cm from the floor (see “Installation”).
- The free end of the hose is under water (see “Installation”).
- If the dwelling is on one of the upper floors of a building, there may be problems relating to water drainage, causing the washing machine to fill with water and drain continuously. Special anti-draining valves are available in shops and help to prevent this inconvenience.
- The wall drainage system is not fitted with a breather pipe.
- The wash cycle does not include draining: Some wash cycles require the drain phase to be started manually (see “Wash cycles and options”).
- The  option is enabled: to complete the wash cycle, press the START/PAUSE button (“Wash cycles and options”).
- The drain hose is bent (see *Installation*).
- The drainage duct is clogged.
- The drum was not unlocked correctly during installation (see “Installation”).
- The machine is not level (see “Installation”).
- The machine is trapped between cabinets and walls (see “Installation”).
- The load is unbalanced (see “Detergents and laundry”).
- The water inlet hose is not screwed on properly (see “Installation”).
- The detergent dispenser is blocked (to clean it, see “Care and maintenance”).
- The drain hose is not fixed in place properly (see “Installation”).
- Switch off the machine and unplug it, wait for approximately 1 minute and then switch it back on again. If the problem persists, contact the Technical Assistance Service.
- The detergent is not suitable for machine washing (it should display the text “for washing machines” or “hand and machine wash”, or the like).
- Too much detergent was used.
- Perform the manual unlocking procedure (see “Precautions and tips”).

! Note: to exit “Demo mode”, switch machine off, press and hold the two  and  buttons simultaneously for 3 seconds.

Assistance

EN

Before calling for Assistance:

- Check whether you can solve the problem by yourself (see “*Trouble shooting*”);
- Restart the wash cycle to check whether the problem has been solved;
- If it has not, contact the Authorised Technical Assistance Service.

! If the washing machine has been installed or used incorrectly, you will have to pay for the call-out service.
! Always request the assistance of authorised technicians.

Please have the following information to hand:

- the type of problem;
- the appliance model (Mod.);
- the serial number (S/N).

The above information can be found on the data plate located on the appliance itself.

FR

Français

AQUALTIS

AQ113D 697D X

Sommaire

FR

Installation, 14-15

Déballage et mise à niveau
Raccordements eau et électricité
Caractéristiques techniques

Description de l'appareil, 16-17

Tableau de bord "touch control"

Comment faire un cycle de lavage, 18

Programmes et options, 19

Tableau des programmes
Options de lavage

Produits lessiviels et linge, 20

Lessive
Triage du linge
Conseils de lavage

Précautions et conseils, 21

Sécurité générale
Système d'équilibrage de la charge
Mise au rebut
Ouverture manuelle de la porte hublot

Entretien et soin, 22

Coupure de l'arrivée d'eau et du courant
Nettoyage de l'appareil
Nettoyage du tiroir à produits lessiviels
Entretien du tambour
Nettoyage de la pompe
Contrôle du tuyau d'arrivée de l'eau

Anomalies et remèdes, 23

Assistance, 24



ARISTON

Installation

FR

! Conserver ce mode d'emploi pour pouvoir le consulter à tout moment. En cas de vente, de cession ou de déménagement, veiller à ce qu'il accompagne toujours le lave-linge.

! Lire attentivement les instructions : elles fournissent des conseils importants sur l'installation, l'utilisation et la sécurité de l'appareil.

! Cette notice, la garantie et les pièces servant à l'installation sont réunies dans un sachet.

Déballage et mise à niveau

Déballage

1. Sitôt le lave-linge déballé, s'assurer qu'il n'a pas été endommagé pendant son transport.

S'il est abîmé, ne pas le raccorder et contacter le vendeur.

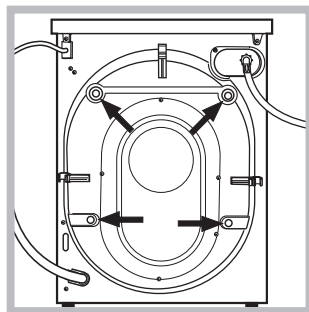

2. Enlever les quatre vis de protection pour le transport, le caoutchouc et la cale, placés dans la partie arrière (voir figure).

3. Boucher les trous à l'aide des bouchons plastique fournis dans le sachet.

4. Ces pièces sont à conserver car il faut les remonter en cas de déplacement du lave-linge pour éviter d'endommager l'intérieur de l'appareil pendant le transport.

! Les pièces d'emballage ne sont pas des jouets pour enfants.

Mise à niveau

1. Poser le lave-linge sur un sol plat et rigide, sans l'adosser à un mur ou à un meuble.

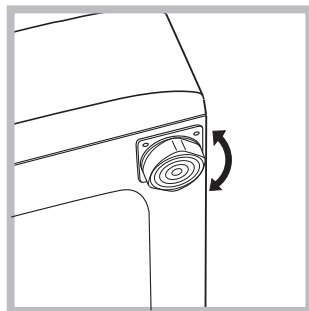

2. Pour compenser les irrégularités du sol, visser ou dévisser les pieds de réglage jusqu'à ce que l'appareil soit parfaitement à l'horizontale (il ne doit pas être incliné de plus de 2 degrés).

! Une mise à niveau minutieuse garantit une bonne stabilité de l'appareil et évite toute vibration et bruit surtout pendant l'essorage.

! Si l'appareil est posé sur de la moquette ou un tapis, agir sur les pieds de réglage de manière à ce qu'il y ait suffisamment de place pour assurer une bonne ventilation.

Raccordements eau et électricité

Raccordement du tuyau d'arrivée de l'eau

! Avant de raccorder le tuyau d'arrivée de l'eau, laisser couler l'eau jusqu'à ce quelle soit limpide.

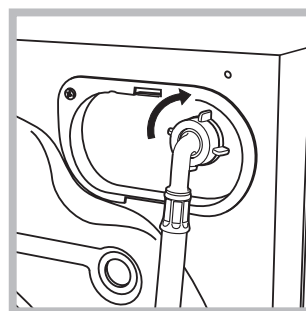

1. Raccorder le tuyau d'arrivée de l'eau à l'appareil en le vissant à la prise d'eau prévue, dans la partie arrière en haut à droite (voir figure).

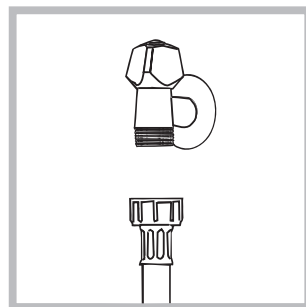

2. Reliez le tuyau d'alimentation en le vissant à un robinet d'eau froide à embout fileté 3/4 gaz (voir figure).

3. Attention à ce que le tuyau ne soit pas plié ou écrasé.

! La pression de l'eau doit être comprise entre les valeurs indiquées dans le tableau des Caractéristiques techniques (voir page ci-contre).

! Si la longueur du tuyau d'alimentation ne suffit pas, s'adresser à un magasin spécialisé ou à un technicien agréé.

! Ne jamais utiliser de tuyaux d'arrivée usés mais uniquement ceux fournis avec l'appareil.

Raccordement du tuyau de vidange

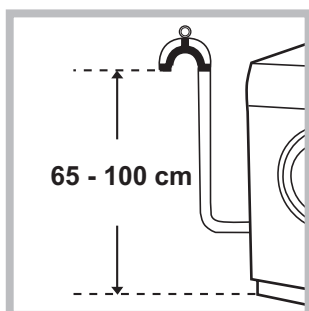

Raccorder le tuyau de vidange à un conduit d'évacuation ou à une évacuation murale placés à une distance du sol comprise entre 65 et 100 cm en évitant à tout prix de le plier.

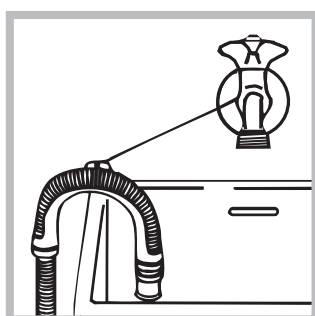

Autrement, accrocher le tuyau de vidange à un évier ou à une baignoire, dans ce cas, fixer le support plastique fourni avec l'appareil au robinet (voir figure). L'extrémité libre du tuyau d'évacuation ne doit pas être plongée dans l'eau.

! L'utilisation d'un tuyau de rallonge est absolument déconseillée mais si on ne peut faire autrement, il faut absolument qu'il ait le même diamètre que le tuyau original et sa longueur ne doit pas dépasser 150 cm.

Raccordement électrique

Avant de brancher la fiche dans la prise de courant, s'assurer que :

- la prise est bien reliée à la terre et est conforme aux réglementations en vigueur;
- la prise est bien apte à supporter la puissance maximale de l'appareil indiquée dans le tableau des Caractéristiques techniques (voir ci-contre);
- la tension d'alimentation est bien comprise entre les valeurs figurant dans le tableau des Caractéristiques techniques (voir ci-contre);
- la prise est bien compatible avec la fiche de l'appareil. Autrement, remplacer la prise ou la fiche.

! Cet appareil ne doit pas être installé à l'extérieur, même à l'abri, car il est très dangereux de le laisser exposé à la pluie et aux orages.

! Après installation de l'appareil, la prise de courant doit être facilement accessible.

! N'utiliser ni rallonges ni prises multiples.



! Le câble ne doit être ni plié ni trop écrasé.

! Le câble d'alimentation et la fiche ne doivent être remplacés que par des techniciens agréés.

Attention! Nous déclinons toute responsabilité en cas de non-respect des normes énumérées ci-dessus.

FR

Caractéristiques techniques

Modèle	AQ113D 697D X
Dimensions	largeur 59,5 cm hauteur 85 cm profondeur 64,5 cm
Capacité	de 1 à 11 kg
Raccordements électriques	Voir la plaque signalétique appliquée sur la machine
Raccordements hydrauliques	pression maximale 1 MPa (10 bar) pression minimale 0,05 MPa (0,5 bar) capacité du tambour 71 litres
Vitesse d'essorage	jusqu'à 1600 tours minute
Programmes de contrôle selon les directives 1061/2010 et 1015/2010	programme $\langle 60^{\circ}\text{C} \rangle$; Coton Standard 60°C. programme $\langle 40^{\circ}\text{C} \rangle$; Coton Standard 40°C.
 	Cet appareil est conforme aux Directives Communautaires suivantes: - 2004/108/CE (Compatibilité électromagnétique) - 2006/95/CE (Basse Tension) - 2012/19/EU

Description de l'appareil

FR

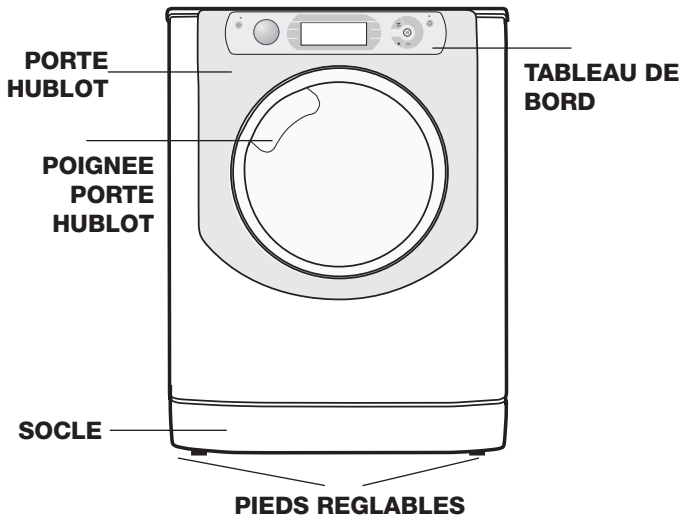

SYSTÈME DIRECT INJECTION

Le lave-linge est équipé d'une technologie novatrice « Direct Injection » qui dissout rapidement la lessive en activant de la meilleure des façons tous ses divers composants. Le système garantit l'utilisation et la dissolution complète de la lessive grâce à son mélange avec l'eau avant d'arriver sur le linge. De meilleures performances de propreté sont obtenues dès les basses températures, en alliant une économie d'énergie importante et un respect parfait des couleurs et des fibres. La technologie « Direct Injection » démarre automatiquement sur tous les programmes.

PORTE HUBLOT



Pour ouvrir la porte, se servir de la poignée prévue (voir illustration).

Tableau de bord "touch control"

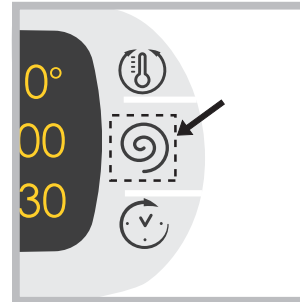

Pour modifier les sélections, appuyer légèrement sur l'icône à l'intérieur de la zone sensible (touch control) comme illustré (voir figure).

TIROIR A PRODUITS LESSIVIELS



Le tiroir est situé à l'intérieur de l'appareil et il faut ouvrir la porte pour y accéder. Pour le dosage des produits lessiviels, consulter le chapitre "Produits lessiviels et linge".

Stand-by

Ce lave-linge, conformément aux nouvelles normes en vigueur dans le domaine de l'économie d'énergie, est équipée d'un système d'extinction automatique (veille) activé après 30 minutes environ d'inutilisation. Appuyez brièvement sur la touche ON-OFF  et attendre que la machine soit réactivée.

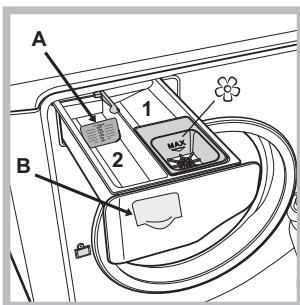

1. *bac à produit de pré lavage* : utiliser de la lessive en poudre.
2. *bac à produit de lavage* : En cas d'utilisation de lessive liquide, nous conseillons d'introduire le séparateur **A** fourni avec le lave-linge pour mieux déterminer la dose correcte. En cas d'utilisation de lessive en poudre, placer le séparateur dans le bac **B**.

 *bac à additifs* : pour assouplissant ou additifs liquides. Il est recommandé de ne jamais dépasser le niveau maximal indiqué par la grille et de diluer des assouplissants concentrés.

Tableau de bord "touch control"



Bouton avec témoin **ON/OFF**: appuyer brièvement sur la touche pour allumer ou éteindre l'appareil. Le témoin vert indique que l'appareil est sous tension. Pour éteindre le lave-linge en cours de lavage, appuyer sur la touche pendant au moins 3 secondes de suite; une pression brève ou accidentelle n'entraîne pas l'arrêt de l'appareil. L'arrêt de l'appareil pendant un lavage annule le lavage en cours.

Bouton **PROGRAMMES**: il peut tourner dans les deux sens. Pour sélectionner le programme plus adapté, consulter le "Tableau des programmes".

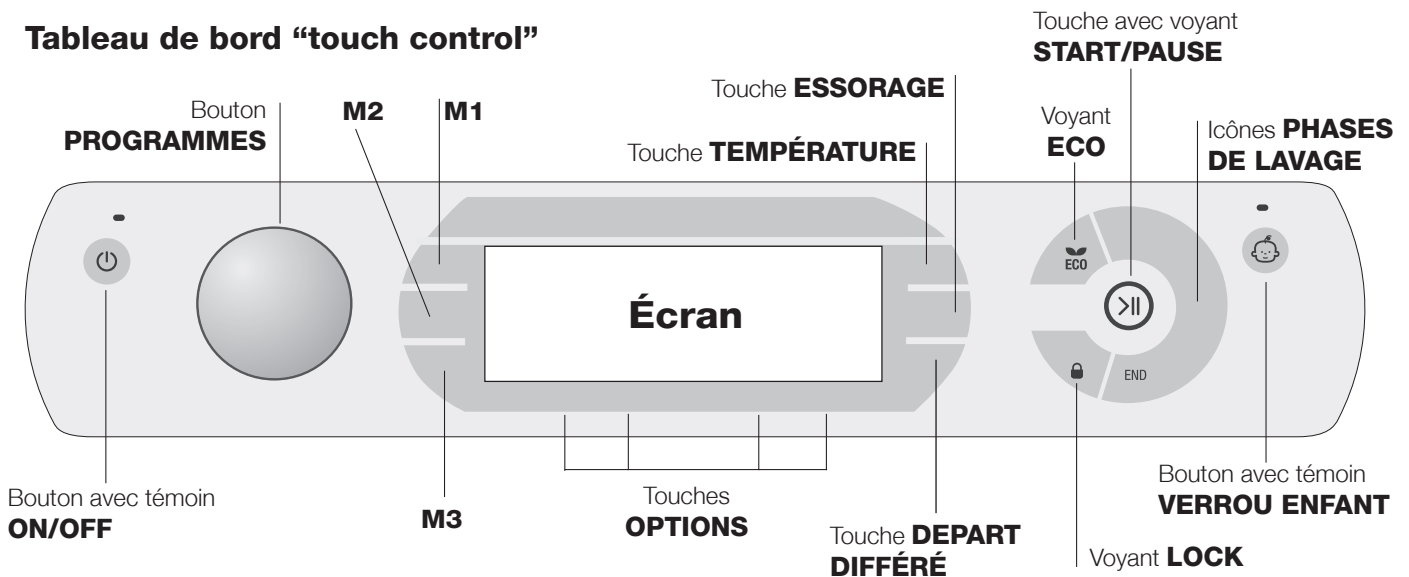
Pendant le lavage, le bouton reste fixe.

Touches **M1-M2-M3**: exercer une pression sur une des touches pour mémoriser un cycle et les personnalisations préférées. Pour retourner à un cycle précédemment mémorisé appuyer sur la touche correspondante.

Touche **TEMPERATURE**: appuyer sur la touche pour régler ou supprimer la température; la valeur est indiquée par les voyants situés au-dessus (voir "Comment faire un cycle de lavage").

Touche **ESSORAGE**: appuyer sur la touche pour régler ou supprimer l'essorage; la valeur est indiquée par les voyants situés au-dessus (voir "Comment faire un cycle de lavage").

Touche **DEPART DIFFÉRÉ**: appuyer sur la touche pour sélectionner un départ différé du programme choisi; le retard programmé est indiqué par l'écran situé au-dessus (voir "Comment faire un cycle de lavage").

Touches et Voyants **OPTIONS**: appuyez pour sélectionner les options disponibles. Le voyant correspondant à l'option sélectionnée reste allumé (voir "Comment faire un cycle de lavage").

Icônes **PHASES DE LAVAGE**: elles s'allument pour indiquer le stade d'avancement du cycle (Lavage - Rinçage - Essorage - Vidange .

L'inscription **END** s'allume quand le cycle est terminé.

Touche avec voyant **START/PAUSE**: quand le voyant vert clignote lentement, appuyer sur la touche pour démarrer un lavage. Une fois le cycle lancé, le voyant passe à l'allumage fixe. Pour activer une pause de lavage, appuyer à nouveau sur

la touche; le voyant passe à l'orange et se met à clignoter. Si le voyant "LOCK" est éteint, on peut ouvrir la porte. Pour faire redémarrer le lavage exactement à l'endroit de l'arrêt, appuyer une nouvelle fois sur la touche.

Voyant **LOCK**: il indique que la porte hublot est verrouillée. Pour pouvoir ouvrir la porte, il faut mettre le cycle en pause (voir "Comment faire un cycle de lavage").

Bouton avec témoin **VERROU ENFANT**: pour activer ou désactiver le verrouillage des commandes, garder la touche enfoncée pendant environ 2 secondes. L'allumage du voyant signale que le tableau est verrouillé. Ceci permet d'éviter toute modification involontaire des programmes, surtout s'il y a des enfants à la maison.

Voyant **ECO**: l'icône **ECO** s'allume quand la modification des paramètres de lavage permet d'atteindre au moins 10% d'économie d'électricité.

De plus, avant que l'appareil ne se mette en mode "Stand by", l'icône s'allume pendant quelques secondes. Appareil éteint, la récupération d'énergie estimée est d'environ 80%.

MODIFICATION DE LA LANGUE



A la première mise en service de l'appareil, la première langue clignote à l'écran. En correspondance des 3 touches à droite de l'écran, il y a affichage des symboles "**A**", "**OK**" et "**V**". Les langues changent automatiquement toutes les 3 secondes ou par pression des touches à côté des symboles "**A**" et "**V**". La touche "**OK**" permet de confirmer la langue qui devient fixe au bout de 2 secondes. Si aucune pression n'est exercée, le changement de langue automatique reprend au bout de 30 secondes.

Pour modifier la langue, il faut allumer et éteindre l'appareil puis, dans les 30 secondes qui suivent, appuyer simultanément pendant 5 secondes de suite sur les touches température + essorage + départ différé , un bref signal sonore retentit et l'écran affiche la langue sélectionnée en mode clignotant. Pour changer de langue, appuyer sur les touches à côté des symboles "A**" et "**V**". La touche à côté du symbole "**OK**" permet de confirmer la langue qui devient fixe au bout de 2 secondes. Si aucune pression n'est exercée, le changement de langue automatique reprend au bout de 30 secondes. **Allumer l'appareil.****



Comment faire un cycle de lavage

FR

REMARQUE: lors de la première mise en service du lave-linge, lancer un cycle de lavage à vide mais avec du produit lessiviel en sélectionnant un programme coton 90° sans pré-lavage.



1. **METTRE L'APPAREIL SOUS TENSION.** Appuyer sur la touche . Tous les voyants s'allument pendant 1 seconde et AQUALTIS est affiché à l'écran; le voyant de la touche  reste allumé et le voyant START/PAUSE se met à clignoter.
2. **CHOISIR LE PROGRAMME.** Tourner le BOUTON PROGRAMMES vers la droite ou vers la gauche pour sélectionner le programme désiré. Le nom du programme est affiché à l'écran avec attribution d'une température et d'une vitesse d'essorage qui peuvent être modifiées. L'écran affiche la durée du cycle de lavage.
3. **CHARGER LE LINGE.** Ouvrir la porte hublot. Charger le linge en faisant attention à ne pas dépasser la quantité indiquée dans le *tableau des programmes* de la page suivante.
4. **DOSER LE PRODUIT LESSIVIEL.** Sortir le tiroir et placer le produit lessiviel dans les bacs correspondants comme indiqué au paragraphe "Description de l'appareil".
5. **FERMER LA PORTE HUBLOT.**
6. **PERSONNALISER LE CYCLE DE LAVAGE.** Agir sur les touches correspondantes du tableau de bord:

  **Modifier la température et/ou la vitesse d'essorage.**

L'appareil affiche automatiquement la température et l'essorage maximum prévus pour le programme sélectionné ou ceux qui ont été sélectionnés en dernier s'ils sont compatibles avec le programme choisi. En appuyant sur la touche , on peut diminuer progressivement la température de lavage jusqu'à un lavage à froid (OFF). En appuyant sur la touche , on peut diminuer progressivement la vitesse d'essorage jusqu'à sa suppression totale (OFF). Une autre pression sur les touches ramènera les valeurs aux maximums prévus.

! Exception: lors de la sélection du programme  la température peut être augmentée jusqu'à 90°.

 **Sélectionner un départ différé.**



Pour programmer le départ différé d'un programme sélectionné, appuyer sur la touche correspondante jusqu'à ce que le retard désiré soit atteint. Pendant le réglage, le temps de décalage est affiché ainsi que le message "Part dans:" et le symbole  clignotant. Après avoir programmé le départ différé, l'écran affiche le symbole  en fixe et l'écran retourne à l'affichage de la durée du cycle sélectionné, du message "Finit dans:" et de la durée du cycle. Une seule pression sur la touche DÉPART DIFFÉRÉ permet d'afficher le délai d'attente sélectionné précédemment.

Après le lancement, l'écran affiche le message "Part dans:" et le temps de décalage.

Une fois que le délai d'attente sélectionné touche à sa fin, l'appareil démarre et l'écran affiche le message "Finit dans:" et le temps restant jusqu'à la fin du cycle. Pour annuler le départ différé, appuyer sur la touche jusqu'à ce que l'écran affiche OFF; le symbole  s'éteindra.

    **Modifier les caractéristiques du cycle.**

- Appuyer sur la touche pour activer l'option, l'écran affiche le nom de l'option et le croissant de lune correspondant à la touche s'allume.
 - Appuyer une nouvelle fois sur la touche pour désactiver l'option, l'écran affiche le nom de l'option plus OFF et le croissant de lune s'éteint.
- ! Si la fonction sélectionnée est incompatible avec le programme sélectionné, le voyant correspondant se met à clignoter, un signal sonore (3 bips) retentit et la fonction n'est pas activée.
- ! Si l'option sélectionnée est incompatible avec une autre option précédemment sélectionnée, le voyant correspondant à la première option se met à clignoter et seule la deuxième option est activée le voyant de la touche reste fixe.
- ! Les options permettent de modifier la charge conseillée et/ou la durée du cycle de lavage.

7. **DEMARRER LE PROGRAMME.** Appuyer sur la touche START/PAUSE. Le voyant correspondant reste fixe et la porte hublot est verrouillée (voyant LOCK  allumé). Les icônes correspondant aux phases de lavage s'allument pendant le cycle pour indiquer la phase en cours. Pour changer un programme tandis qu'un cycle est en cours, activer une pause du lave-linge par pression sur la touche START/PAUSE; sélectionner enfin le cycle désiré et appuyer à nouveau sur la touche START/PAUSE. Pour ouvrir la porte tandis qu'un cycle est en cours, appuyer sur la touche START/PAUSE; si le voyant LOCK  est éteint, on peut ouvrir la porte. Pour faire redémarrer le programme exactement à l'endroit de l'arrêt, appuyer une nouvelle fois sur la touche START/PAUSE.

8. **FIN DU PROGRAMME.** Elle est signalée par l'inscription END allumée. La porte hublot peut alors être ouverte aussitôt. Si le voyant START/PAUSE clignote, appuyer sur la touche pour terminer le cycle. Ouvrir la porte, vider le lave-linge et éteindre l'appareil.

! Une pression prolongée sur la touche  permet d'annuler un cycle déjà lancé. Le cycle est interrompu et la machine s'éteint.

Sachet pour édretons, rideaux et vêtements délicats

Grâce au sachet spécial fourni avec l'appareil, le lave-linge Aqualtis vous permet de laver à la machine même vos vêtements plus délicats et précieux en assurant au maximum leur protection. **Nous recommandons en tout cas d'utiliser le sachet pour le lavage d'édretons et de couettes avec housse réalisée dans un matériau synthétique.**

Tableau des programmes

FR

Icône	Description du Programme	Temp. maxi (°C)	Vitesse maxi (tours minute)	Produits lessiviels			Charge maxi (Kg)	Durée cycle
				Prélavage	Lavage	Adoucissant		
	Synthétique Résistant	60°	800	●	●	●	5	(*) La durée des programmes de lavage est contrôlable sur l'afficheur.
	Synthétique Résistant (4)	40°	800	●	●	●	5	
	Couleurs Intensif	40°	1600	●	●	●	9	
	Mix Couleurs	20°	1600	-	●	●	9	
	Noir et Foncé	30°	800	-	●	●	6	
	Vapeur	-	-	-	-	-	2	
	Duvets: pour linge et vêtements en duvet d'oie.	30°	1200	-	●	●	3,5	
	Lit & bain: pour le linge de lit et le linge de toilette.	60°	1600	●	●	●	11	
	Rinçage	-	1600	-	-	●	11	
	Essorage + Vidange	-	1600	-	-	-	11	
	Anti Allergie Plus	60°	1600	-	●	●	6	
	Anti Allergie Délicat	40°	1600	-	●	●	6	
	Ultra Délicat	30°	0	-	●	●	1	
	Laine: pour laine, cachemire, etc.	40°	800	-	●	●	2,5	
	Mix 30': pour rafraîchir rapidement du linge peu sale (ne convient pas pour la laine, la soie et le linge à laver à la main).	30°	800	-	●	●	4	
	Coton Standard 60° (1): blancs et couleurs résistantes très sales.	60° (Max. 90°)	1600	●(3)	●	●	11	
	Coton Standard 40° (2): blancs et couleurs délicates peu sales.	40°	1600	-	●	●	11	

La durée du cycle indiquée sur l'écran ou dans la notice représente une estimation calculée dans des conditions standard. Le temps effectif peut varier en fonction de nombreux facteurs tels que : température et pression de l'eau en entrée, température ambiante, quantité de lessive, quantité et type de charge, équilibrage de la charge, options supplémentaires sélectionnées.

(*) Remarque : environ 10 minutes après le début du programme, selon la charge, la machine effectuera un nouveau calcul et affichera le temps restant jusqu'à la fin du programme.

1) Programme de contrôle selon la directive 1061/2010: sélectionner le programme et une température de 60°C.

Ce cycle convient au lavage d'une charge de coton normalement sale et c'est le plus performant en termes de consommation d'eau et d'énergie, l'utiliser pour du linge lavable à 60°C. La température effective de lavage peut différer de la température indiquée.

2) Programme de contrôle selon la directive 1061/2010: sélectionner le programme et une température de 40°C.

Ce cycle convient au lavage d'une charge de coton normalement sale et c'est le plus performant en termes de consommation d'eau et d'énergie, l'utiliser pour du linge lavable à 40°C. La température effective de lavage peut différer de la température indiquée.

3) À 60 °C la fonction "Prélavage" ne peut pas être sélectionnée.

Pour tous les instituts qui effectuent ces tests :

2) Programme coton long: sélectionner le programme et une température de 40°C.

4) Programme synthétiques long: sélectionner le programme et une température de 40°C.

Options de lavage

Vapeur Hygiène

La sélection de cette option augmente l'efficacité du lavage par la production de vapeur qui pendant le cycle de lavage élimine aussi les bactéries nichées dans les fibres tout en prenant soin du linge. Introduire le linge dans le tambour, sélectionner le programme compatible et choisir l'option . ! Pendant le fonctionnement du lave-linge, il se peut que la porte hublot soit moins transparente à cause de la formation de vapeur.

! Cette option ne peut être activée avec les programmes (90°).

Repassage Facile

En cas de sélection de cette option, le lavage et l'essorage seront dûment modifiés pour réduire la formation de plis. A la fin du cycle de lavage, le lave-linge fait tourner le tambour lentement; les voyants "Repassage Facile" et START/PAUSE se mettent à clignoter. Pour finir le cycle, appuyer sur la touche START/PAUSE ou sur la touche "Repassage Facile".

! Cette option n'est pas disponible avec les programmes

(90°).

Rinçage Plus

La sélection de cette option permet d'augmenter l'efficacité du rinçage et d'éliminer totalement toute trace de lessive. Elle est très utile pour les personnes particulièrement sensibles aux produits lessiviels. Son utilisation est conseillée en cas de pleine charge ou de doses élevées de produit lessiviel.

! Elle n'est pas disponible pour les programmes .

Prélavage

Cette fonction permet d'effectuer un prélavage, très utile pour enlever les taches plus tenaces.

N.B : Ajouter le produit lessiviel dans le bac prévu.

! Cette option n'est pas disponible avec les programmes

(60°), .

Produits lessiviels et linge

FR

Lessive

Le choix et la quantité de lessive dépendent du type de textile (coton, laine, soie...), de la couleur, de la température de lavage, du degré de salissure et de la dureté de l'eau. Bien doser la quantité de produit lessiviel permet d'éviter les gaspillages et protège l'environnement : bien que biodégradables, les produits lessiviels contiennent des éléments qui altèrent l'équilibre de la nature.

Il est conseillé de :

- utiliser des lessives en poudre pour le linge en coton blanc et pour le pré-lavage.
- utiliser des lessives liquides pour linge délicat en coton et pour tous les programmes basse température.
- utiliser des lessives liquides délicates pour la laine et la soie.

Le produit lessiviel doit être versé juste avant le démarrage du lavage dans le bac prévu à cet effet ou dans la boule doseuse directement dans le tambour. Dans ce cas, le cycle Coton avec pré-lavage n'est pas disponible.

! Utiliser des lessives en poudre pour du linge en coton blanc et en cas de pré-lavage et de lavages à une température supérieure à 60°C.

! Respecter les indications figurant sur le paquet de lessive.

! Ne pas utiliser de lessives pour lavage à la main, elles génèrent trop de mousse.

Triage du linge

- Bien déployer le linge avant de le charger.
- Trier le linge selon le type de textile (symbole sur l'étiquette du vêtement) et la couleur en veillant à bien séparer le linge couleur du linge blanc;
- Vider les poches et contrôler les boutons ;
- Ne pas dépasser les valeurs indiquées dans le "Tableau des programmes" correspondant au poids de linge sec.

Combien pèse le linge ?

1 drap	400-500 g
1 taie d'oreiller	150-200 g
1 nappe	400-500 g
1 peignoir	900-1200 g
1 serviette de toilette	150-250 g
1 jeans	400-500 g
1 chemise	150-200 g

Conseils de lavage

Couleurs Intensif: utiliser le cycle  sur le linge couleurs clair pour mieux éliminer les taches sans abîmer les vêtements ou ternir l'éclat des couleurs. Le cycle est étudié pour garantir la performance de la température 60° dès 40°. Nous conseillons l'utilisation de lessives indiquées pour le linge couleurs.

Mix Couleurs: utiliser le cycle  pour le lavage du linge multicolore ou de différentes couleurs moyennement sales. Cycle étudié pour garantir à la fois le respect de la couleur et les performances de la température 40° mais à 20° seulement. Nous conseillons l'utilisation de lessives indiquées pour le linge couleurs et actives dès les basses températures.

! Il vaut toujours mieux effectuer un lavage séparé du linge qui déteint ainsi que le premier lavage du linge coloré neuf.

Noir et foncé: utiliser le cycle  pour le lavage des textiles de couleur foncée. Ce programme est conçu pour préserver les couleurs foncées au fil des lavages. Pour obtenir de meilleurs résultats, nous conseillons d'utiliser de la lessive liquide spéciale textiles foncés.

Vapeur: ce programme permet de rafraîchir les vêtements, d'éliminer les odeurs désagréables et de détendre les fibres (2 kg, environ 3 vêtements). N'introduire que des vêtements secs (non sales) et choisir le programme "Steam Parfum". A la fin du cycle, les vêtements seront humides et nous conseillons de les accrocher à un cintre. Le programme "Steam Parfum" simplifie l'opération de repassage. Les boules "Steam Parfum" permettent en outre d'ajouter son parfum préféré pour embaumer le linge. Mettre quelques gouttes de parfum sur l'éponge à l'intérieur de la boule, la refermer et la glisser dans le

tambour avec les vêtements et faire démarrer le programme délicat "Steam Parfum". A la fin du cycle les vêtements seront souples et parfumés.

! Déconseillé pour les textiles délicats comme la laine et la soie.

! Ne pas imprégner excessivement l'éponge de parfum pour éviter qu'il ne coule.

! Ne pas ajouter d'assouplissant ou de produit lessiviel.

! La sélection de ce programme entraîne l'allumage du voyant de l'option « Steam Parfum ».

Duvets: pour laver des articles avec garnissage en duvet d'oie comme par exemple des couettes pour une ou deux personnes (poids maximal à ne pas dépasser 3,5 kg), oreillers, anoraks, utiliser le programme spécial . Pour introduire les duvets dans le tambour, nous recommandons de replier les bords vers l'intérieur (voir figures) et de ne pas occuper plus de 3/4 du volume du tambour. Pour un lavage optimal, nous recommandons d'utiliser une lessive liquide à doser dans le tiroir à produits lessiviels.



Edredons: pour laver les édredons avec housse synthétique, utilisez le sachet spécial fourni avec la machine et sélectionnez le programme .

Lit & Bain: pour laver le linge de toilette et de lit en un seul cycle, utiliser le programme  qui optimise l'utilisation de l'assouplissant et permet de faire des économies de temps et d'électricité. Nous conseillons d'utiliser de la lessive en poudre.

Anti Allergie Plus  cycle étudié pour le linge en coton et autres tissus résistants, qui garantit l'élimination des principaux allergènes comme le pollen, les acariens, les poils de chien et chat.

Anti Allergie Délicat  cycle étudié pour le linge en coton et autres tissus résistants, qui garantit l'élimination du pollen et des poils de chien et chat dès 40°.

Ultra Délicat: utiliser le programme  pour le lavage d'articles particulièrement délicats avec applications de strass ou de paillettes. Il est recommandé de mettre le linge à l'envers avant le lavage et d'introduire les articles plus petits dans le sachet prévu pour le lavage des articles délicats.

Pour obtenir de meilleurs résultats, nous conseillons d'utiliser de la lessive liquide spéciale textiles délicats.

Pour le lavage d'articles en Soie et de Rideaux (nous recommandons de les plier et de les mettre dans le sachet fourni avec la machine), sélectionner le cycle  et activer le option  (dans ce cas, il sera possible d'activer aussi l'option « Rinçage Plus »); l'appareil arrive au bout du cycle en laissant le linge tremper, le voyant  clignote. Pour vidanger l'eau et pouvoir sortir le linge, il faut appuyer sur la touche START/PAUSE ou sur la touche .

Laine: le cycle de lavage « Laine » de ce lave-linge Ariston a été testé et approuvé par la société Woolmark Company pour le lavage d'articles en laine classés comme « lavables à la main », à condition que le lavage soit effectué conformément aux instructions indiquées sur l'étiquette du vêtement et aux indications fournies par le fabricant de l'électroménager. Ariston est la première marque de lave-linge à avoir obtenu la certification Woolmark Apparel Care - Platinum délivrée par la société Woolmark Company pour ses performances de lavage et pour sa consommation d'eau et d'énergie. (M1135)



! Cet appareil a été conçu et fabriqué conformément aux normes internationales de sécurité. Ces consignes sont fournies pour des raisons de sécurité, il faut les lire attentivement.

Sécurité générale

- Cet appareil est conçu pour un usage domestique.
- Cet appareil n'est pas destiné à être utilisé par des personnes (enfants compris) dont les capacités physiques, sensorielles ou mentales sont réduites ou qui ne disposent pas des connaissances ou de l'expérience nécessaires, à moins qu'elles n'aient été formées et encadrées pour l'utilisation de cet appareil par une personne responsable de leur sécurité. Surveiller les enfants pour s'assurer qu'ils ne jouent pas avec l'appareil.
- Ne jamais toucher l'appareil si l'on est pieds nus et si les mains sont mouillées ou humides.
- Ne jamais tirer sur le câble pour débrancher la fiche de la prise de courant.
- Ne pas toucher à l'eau de vidange, elle peut atteindre des températures très élevées.
- Ne pas forcer pour ouvrir la porte hublot : le verrouillage de sécurité qui protège contre les ouvertures accidentelles pourrait s'endommager.
- En cas de panne, éviter à tout prix d'accéder aux mécanismes internes pour tenter une réparation.
- Veiller à ce que les enfants ne s'approchent pas de l'appareil pendant son fonctionnement.
- Deux ou trois personnes sont nécessaires pour le déplacer en faisant très attention. Ne jamais le déplacer tout seul car il est très lourd.
- Avant d'introduire le linge, s'assurer que le tambour est bien vide.

Système d'équilibrage de la charge

Avant tout essorage, pour éviter toute vibration excessive et répartir le linge de façon uniforme, le lave-linge fait tourner le tambour à une vitesse légèrement supérieure à la vitesse de lavage. Si au bout de plusieurs tentatives, la charge n'est toujours pas correctement équilibrée, l'appareil procède à un essorage à une vitesse inférieure à la vitesse normalement prévue. En cas de déséquilibre excessif, le lave-linge préfère procéder à la répartition du linge plutôt qu'à son essorage. Pour une meilleure répartition de la charge et un bon équilibrage, nous conseillons de mélanger de grandes et petites pièces de linge.

Mise au rebut

- Mise au rebut du matériel d'emballage : se conformer aux réglementations locales de manière à ce que les emballages puissent être recyclés.
- La directive européenne 2002/96/CE sur les déchets d'équipements électriques et électroniques prévoit que les électroménagers ne peuvent pas être traités comme des déchets solides urbains ordinaires. Les appareils usagés doivent faire l'objet d'une collecte séparée pour

optimiser le taux de récupération et de recyclage des matériaux qui les composent et empêcher tout danger pour la santé et pour l'environnement. Le symbole de la poubelle barrée est appliqué sur tous les produits pour rappeler qu'ils font l'objet d'une collecte sélective. Pour tout autre renseignement sur la collecte des électroménagers usés, prière de s'adresser au service public préposé ou au vendeur.

FR

Ouverture manuelle de la porte hublot

A défaut de pouvoir ouvrir la porte hublot à cause d'une panne de courant pour étendre le linge, procéder comme suit :

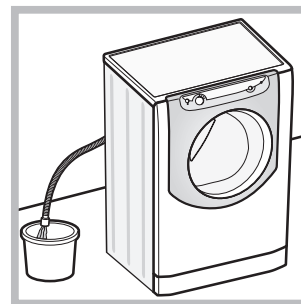

1. débrancher la fiche de la prise de courant.
2. s'assurer que le niveau de l'eau à l'intérieur de l'appareil se trouve bien au-dessous de l'ouverture du hublot, si ce n'est pas le cas vider l'eau en excès à travers le tuyau de vidange dans un seau comme illustré voir figure.

3. démonter le panneau situé à l'avant du lave-linge (voir page suivante).

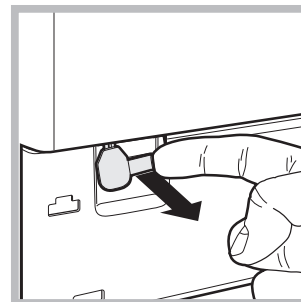

4. se servir de la languette indiquée, tirer vers soi jusqu'à ce que le tirant en plastique se dégage de son cran d'arrêt; tirer ensuite vers le bas jusqu'à ce qu'un "clic" indique que la porte est déverrouillée.

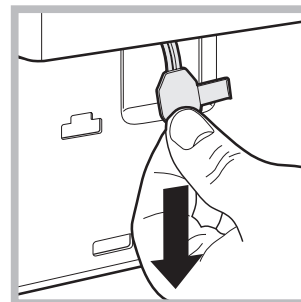

5. ouvrir la porte ; si elle est encore verrouillée, refaire la même opération.

6. remonter le panneau en veillant à bien enfiler les crochets dans les fentes prévues avant de le pousser contre l'appareil.

Entretien et soin

FR

Coupage de l'arrivée d'eau et du courant

- Fermer le robinet de l'eau après chaque lavage. Cela réduit l'usure de l'installation hydraulique de l'appareil et évite tout danger de fuites.
- Débrancher la fiche de la prise de courant lors de toute opération de nettoyage et de travaux d'entretien.

Nettoyage de l'appareil

Pour nettoyer l'extérieur et les parties en caoutchouc, utiliser un chiffon imbibé d'eau tiède et de savon. N'utiliser ni solvants ni abrasifs.

Nettoyage du tiroir à produits lessiviels

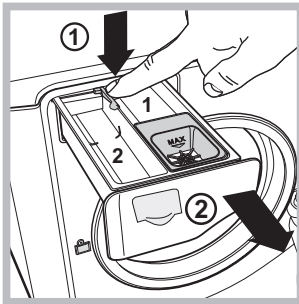

Pour sortir le tiroir, appuyer sur le levier (1) et tirer vers soi (2) (voir figure). Le laver à l'eau courante ; effectuer cette opération assez souvent.

Entretien du tambour

- Laisser toujours la porte hublot entrouverte pour éviter la formation de mauvaises odeurs.

Nettoyage de la pompe

L'appareil est équipé d'une pompe autonettoyante qui n'exige aucune opération d'entretien. Il peut toutefois arriver que de menus objets (pièces de monnaie, boutons) tombent dans la préchambre qui protège la pompe, placée en bas de cette dernière.

! S'assurer que le cycle de lavage est bien terminé et débrancher la fiche.

Pour accéder à cette préchambre:

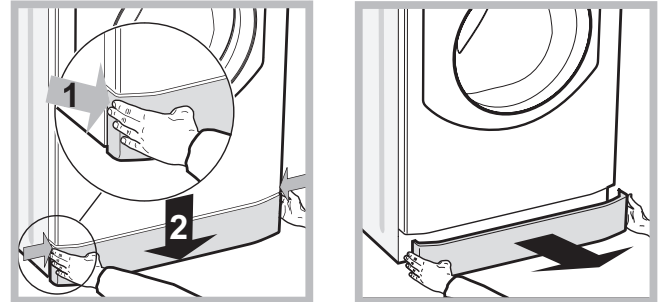

1. retirer le panneau situé à l'avant du lave-linge en appuyant vers le centre. Appuyer ensuite vers le bas de chaque côté et l'extraire (voir figures).

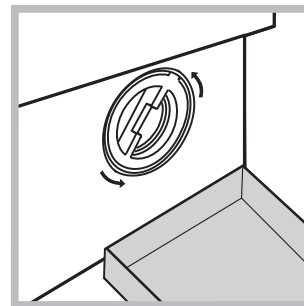

2. placer un récipient pour recueillir l'eau qui s'écoule (1,5 l environ) (voir figure);
3. dévisser le couvercle en le tournant dans le sens inverse des aiguilles d'une montre (voir figure);

4. nettoyer soigneusement l'intérieur;
5. revisser le couvercle;
6. remonter le panneau en veillant à bien enfilet les crochets dans les fentes prévues avant de le pousser contre l'appareil.

Contrôle du tuyau d'arrivée de l'eau

Contrôler le tuyau d'alimentation au moins une fois par an. Procéder à son remplacement en cas de craquements et de fissures : car les fortes pressions subies pendant le lavage pourraient provoquer des cassures.

Il peut arriver que l'appareil ne fonctionne pas bien. Avant d'appeler le Service de dépannage (voir "Assistance"), contrôler s'il ne s'agit pas par hasard d'un problème facile à résoudre à l'aide de la liste suivante.

FR

Anomalies:

L'appareil ne s'allume pas.

Le cycle de lavage ne démarre pas.

Il n'y a pas d'arrivée d'eau.

La porte de l'appareil reste verrouillée.

L'appareil prend l'eau et vidange continuellement.

L'appareil ne vidange pas ou n'essore pas.

L'appareil vibre beaucoup pendant l'essorage.



L'appareil fuit.

Les icônes correspondant à la "Phase en cours" clignotent rapidement en même temps que le voyant ON/OFF.

Il y a un excès de mousse.

La porte de l'appareil reste verrouillée.

Causes / Solutions possibles:

- La fiche n'est pas branchée dans la prise de courant ou mal branchée.
- Il y a une panne de courant.
- La porte hublot n'est pas bien fermée.
- La touche START/PAUSE n'a pas été enfoncée.
- Le robinet de l'eau n'est pas ouvert.
- Un départ différé a été sélectionné.
- Le tuyau d'arrivée de l'eau n'est pas raccordé au robinet.
- Le tuyau est plié.
- Le robinet de l'eau n'est pas ouvert.
- Il y a une coupure d'eau.
- La pression n'est pas suffisante.
- La touche START/PAUSE n'a pas été enfoncée.
- Si l'option  est sélectionné, au terme du programme, le tambour tournera lentement. Pour achever le programme, appuyer sur le bouton START/PAUSE ou sur le bouton .
- Le tuyau de vidange n'est pas installé à une distance du sol comprise entre 65 et 100 cm (voir "Installation").
- L'extrémité du tuyau de vidange est plongée dans l'eau (voir "Installation").
- Si l'appartement est situé aux derniers étages dans un immeuble, il peut y avoir des phénomènes de siphonnement qui font que le lave-linge prend et évacue l'eau continuellement. Pour supprimer cet inconvénient, on trouve dans le commerce des soupapes spéciales anti-siphonnage.
- L'évacuation murale n'a pas d'évent.
- Le programme ne prévoit pas de vidange : pour certains programmes, il faut la faire partir manuellement (voir "Programmes et options").
- L'option  est activée: pour compléter le programme, appuyer sur la touche START/PAUSE (voir "Programmes et options").
- Le tuyau d'évacuation est plié (voir "Installation").
- La conduite d'évacuation est bouchée.
- Le tambour n'a pas été débloqué comme il faut lors de l'installation du lave-linge (voir "Installation").
- L'appareil n'est pas posé à plat (voir "Installation").
- L'appareil est coincé entre des meubles et le mur (voir "Installation").
- La charge est déséquilibrée (voir "Produits lessiviels et linge").
- Le tuyau d'arrivée de l'eau n'est pas bien vissé (voir "Installation").
- Le tiroir à produits lessiviels est bouché (pour le nettoyer voir "Entretien et soin").
- Le tuyau de vidange n'est pas bien fixé (voir "Installation").
- Eteindre l'appareil et débrancher la fiche de la prise de courant, attendre 1 minute environ avant de rallumer. Si l'anomalie persiste, appeler le service d'assistance.
- Le produit de lavage utilisé n'est pas une lessive spéciale machine (il faut qu'il y ait l'inscription "pour lave-linge", "main et machine", ou autre semblable).
- La quantité utilisée est excessive.
- Procéder au déverrouillage manuel (voir "Précautions et conseils").

! Remarque: pour quitter le "mode Démo", éteindre l'appareil, appuyer simultanément et pendant 3 sec. sur les boutons "START/PAUSE"  et "ON/OFF" .

Assistance

FR

Avant d'appeler le service après-vente:

- Vérifier si l'anomalie ne peut pas être résolue par soi-même (*voir "Anomalie set Remèdes"*);
- Remettre le programme en marche pour contrôler si l'inconvénient a disparu;
- Si ce n'est pas le cas, contacter le service d'Assistance technique agréé.

! En cas de problème d'installation ou d'utilisation inadéquate du lave-linge, l'intervention sera payante.

! Ne jamais faire appel à des techniciens non agréés.

Signalez:

- le type de panne;
- le modèle de l'appareil (Mod.);
- le numéro de série (S/N).

Ces informations figurent sur la plaque signalétique apposée sur l'appareil.

Instrucciones para la instalación y el uso

LAVADORA

ES

Español

AQUALTIS

AQ113D 697D X

Sumario

ES

Instalación, 50-51

Desembalaje y nivelación
Conexiones hidráulicas y eléctricas
Datos técnicos

Descripción de la máquina, 52-53

Panel de control "touch control"

Cómo efectuar un ciclo de lavado, 54

Programas y opciones, 55

Tabla de Programas
Opciones de lavado

Detergentes y ropa, 56

Detergente
Preparar la ropa
Consejos sobre el lavado

Precauciones y consejos, 57

Seguridad general
Sistema de equilibrado de la carga
Eliminación
Apertura manual de la puerta

Mantenimiento y cuidados, 58

Interrumpir el agua y la corriente eléctrica
Limpiar la máquina
Limpiar el contenedor de detergentes
Cuidar el cesto
Limpiar la bomba
Controlar el tubo de alimentación de agua

Anomalías y soluciones, 59

Asistencia, 60



ARISTON

Instalación

ES

! Es importante conservar este manual para poder consultarlo en cualquier momento. En el caso de venta, cesión o traslado, controle que permanezca junto con la lavadora.

! Lea atentamente las instrucciones: ellas contienen importante información sobre la instalación, el uso y la seguridad.

! En el sobre que contiene este manual encontrará, además de la garantía, piezas que servirán para la instalación.

Desembalaje y nivelación

Desembalaje

1. Una vez desembalada la lavadora, controle que no haya sufrido daños durante el traslado.

Si estuviera dañada no la conecte y llame al revendedor.

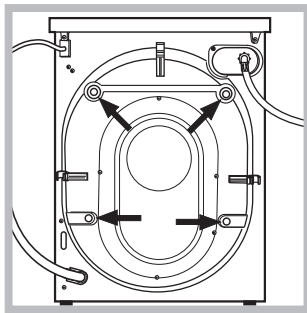

2. Quite los 4 tornillos de protección para el transporte y el correspondiente distanciador, ubicados en la parte posterior (ver la figura).

3. Cierre los orificios con los tapones de plástico contenidos en el sobre.

4. Conserve todas las piezas porque si la lavadora tuviera que ser trasladada nuevamente, se deberían volver a colocar para evitar daños internos.

! Los embalajes no son juguetes para los niños.

Nivelación

1. Instale la lavadora sobre un piso plano y rígido, sin apoyarla en las paredes ni en los muebles.

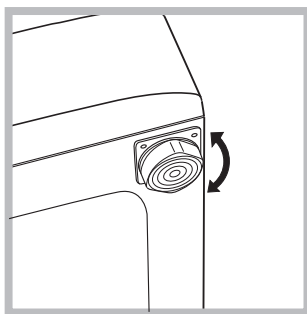

2. Compense las irregularidades desenroscando o enroscando las patas hasta que la máquina quede en posición horizontal (no debe estar inclinada más de 2 grados).

! Una cuidadosa nivelación brinda estabilidad y evita vibraciones y ruidos, sobre todo durante el centrifugado.

! Cuando se instala sobre moquetas o alfombras, regule las patas para que, debajo de la lavadora, quede un espacio suficiente para la ventilación.

Conexiones hidráulicas y eléctricas

Conexión del tubo de alimentación de agua

! Antes de conectar el tubo de alimentación a la red hídrica, haga correr agua hasta que sea límpida.

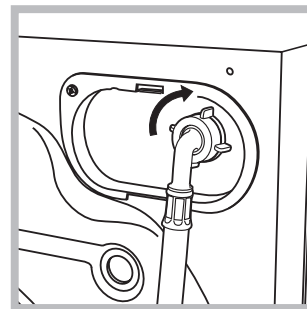

1. Conecte el tubo de alimentación a la máquina enroscándolo en la toma de agua correspondiente ubicada en la parte posterior derecha (arriba) (ver la figura).

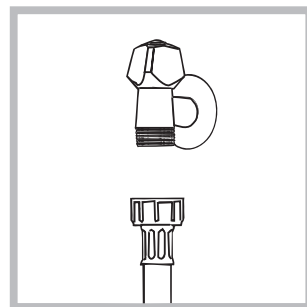

2. Conecte el tubo de alimentación enroscándolo a un grifo de agua fría con la boca roscada de 3/4 gas (ver la figura).

3. Controle que en el tubo no hayan pliegues ni estrangulaciones.

! La presión de agua del grifo debe estar comprendida dentro de los valores contenidos en la tabla de Datos técnicos (ver la página correspondiente).

! Si la longitud del tubo de alimentación no es la suficiente, diríjase a un negocio especializado o a un técnico autorizado.

! No utilice nunca tubos de carga usados o viejos, utilice siempre los suministrados con la máquina.

Conexión del tubo de descarga

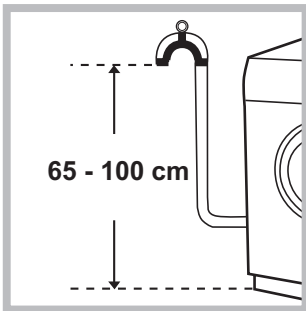

Conecte el tubo de descarga a una tubería de descarga o a una descarga de pared ubicadas a una distancia del piso comprendida entre 65 y 100 cm., evitando siempre plegarlo.

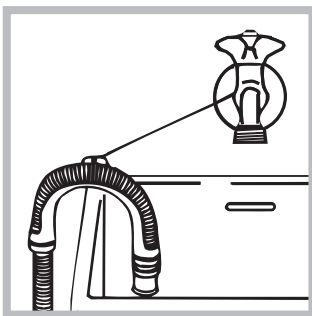

Una alternativa es apoyar el tubo de descarga en el borde de un lavamanos o de una bañera, uniendo la guía suministrada con el aparato, al grifo (ver la figura). El extremo libre del tubo de descarga no debe permanecer sumergido en el agua.

! No se aconseja utilizar tubos de prolongación, si fuera indispensable hacerlo, la prolongación debe tener el mismo diámetro del tubo original y no superar los 150 cm.

Conexión eléctrica

Antes de enchufar el aparato, verifique que:

- la toma tenga la conexión a tierra y haya sido hecha según las normas legales;
- la toma sea capaz de soportar la carga máxima de potencia de la máquina indicada en la tabla de Datos técnicos (ver al costado);
- la tensión de alimentación esté comprendida dentro de los valores indicados en la tabla de Datos técnicos (ver al costado);
- la toma sea compatible con el enchufe de la máquina. Si no es así, sustituya la toma o el enchufe.

! La máquina no debe ser instalada al aire libre, ni siquiera si el lugar está protegido, ya que es muy peligroso dejarla expuesta a la lluvia o a las tormentas.

! Una vez instalada la máquina, la toma de corriente debe ser fácilmente accesible.

! No utilice prolongaciones ni conexiones múltiples.

! El cable no debe estar plegado ni sufrir compresiones.

! El cable de alimentación y el enchufe deben ser sustituidos sólo por técnicos autorizados.

¡Atención! La empresa fabricante declina toda responsabilidad en caso de que estas normas no sean respetadas.

Datos técnicos

Modelo	AQ113D 697D X
Dimensiones	ancho 59,5 cm altura 85 cm profundidad 64,5 cm
Capacidad	de 1 a 11 kg
Conexiones eléctricas	ver la placa de características técnicas aplicada en la máquina
Conexiones hídricas	presión máxima 1 MPa (10 bar) presión mínima 0,05 MPa (0,5 bar) capacidad del cesto 71 litros
Velocidad de centrifugado	máxima 1600 r.p.m.
Programas de control según las directivas 1061/2010 y 1015/2010	programa ; Algodón normal 60°C. programa ; Algodón normal 40°C.



Esta máquina cumple con lo establecido por las siguientes Directivas de la Comunidad:

- 2004/108/CE (Compatibilidad Electromagnética)
- 2012/19/EU
- 2006/95/CE (Baja Tensión)



Descripción de la máquina

ES

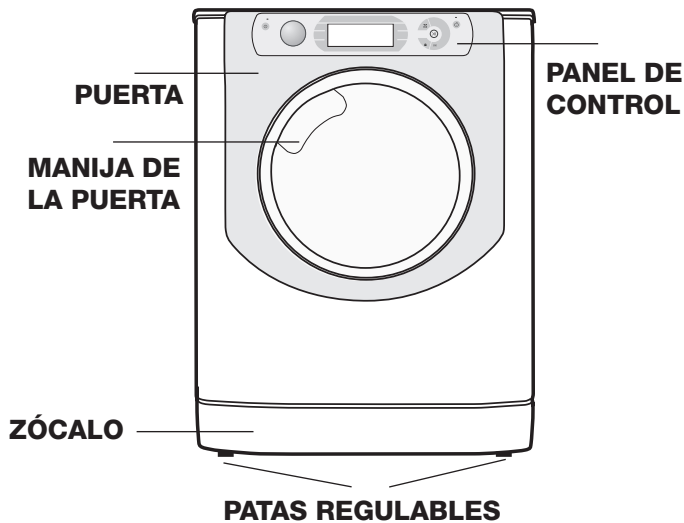

SISTEMA DIRECT INJECTION

La lavadora está dotada de una innovadora tecnología "Direct Injection" que solubiliza rápidamente el detergente activando, del mejor modo posible, todos sus componentes. El sistema garantiza un completo uso y disolución del detergente gracias a que se mezcla con el agua antes de llegar a las prendas. Esto permite obtener mejores rendimientos de limpieza aún a bajas temperaturas conjugando un notable ahorro de energía con el perfecto cuidado de los colores y de las fibras. La tecnología "Direct Injection" se activa automáticamente en todos los ciclos.

PUERTA



Para abrir la puerta utilice siempre la manija correspondiente (ver la figura).

cubeta para aditivos: para suavizante o aditivos líquidos. Se recomienda no superar nunca el nivel máximo indicado por la rejilla y diluir los suavizantes concentrados.

CONTENEDOR DE DETERGENTE



El contenedor de detergentes se encuentra en el interior de la máquina y se accede a él abriendo la puerta. Para la dosificación de detergentes, ver el capítulo "Detergentes y ropa".

Panel de control "touch control"

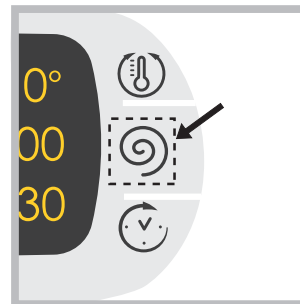

Para modificar las programaciones presionar levemente en el icono dentro del área sensible (touch control) como se indica en la figura.

Modalidad de stand by

Esta lavadora está en conformidad con las nuevas normativas vinculadas al ahorro energético. Está dotada de un sistema de auto-apagado (stand by) que, en caso de no funcionamiento, se activa pasados aproximadamente 30 minutos. Presionar brevemente el botón ON/OFF y esperar que la máquina se active.

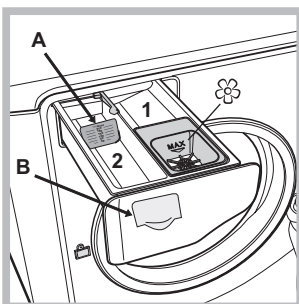

1. cubeta para el prelavado: utilice detergente en polvo.
2. cubeta para el lavado: Si se utiliza detergente líquido, se aconseja colocar el tabique divisorio **A** suministrado con la máquina, para una correcta dosificación. Cuando utilice detergente en polvo, vuelva a colocar el tabique divisorio en la cavidad **B**.

Panel de control “touch control”

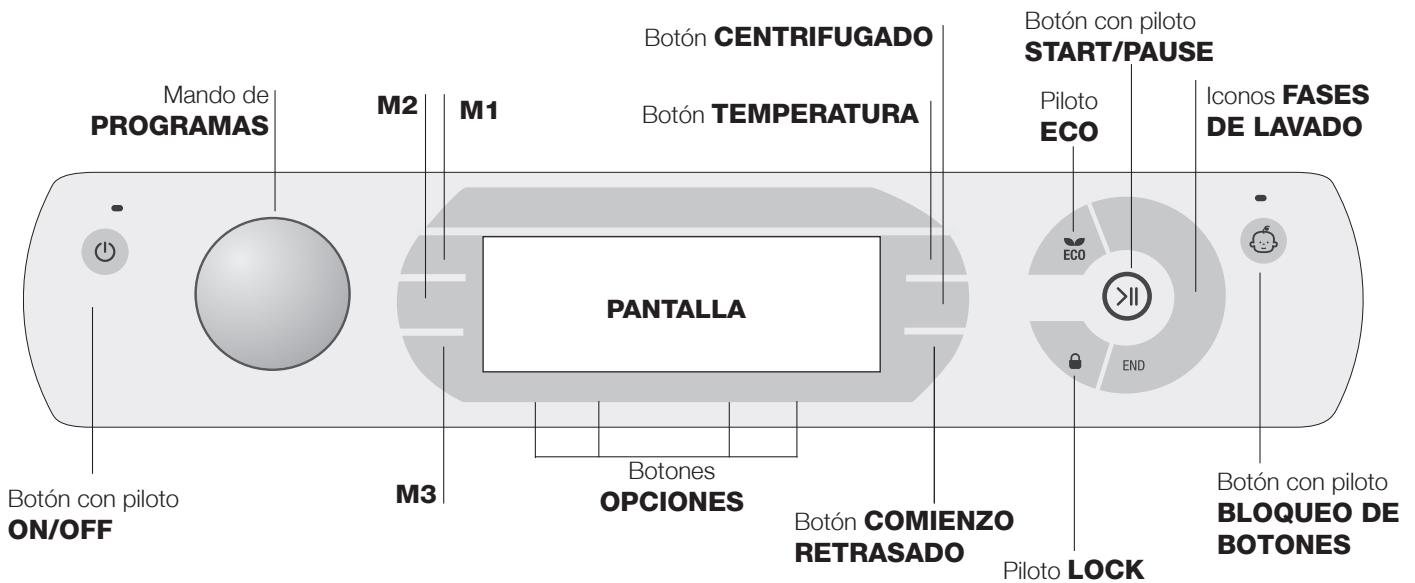

Botón con piloto **ON/OFF**: presione brevemente el botón para encender o apagar la máquina. El piloto verde indica que la máquina está encendida. Para apagar la lavadora durante el lavado, es necesario mantener presionado el botón durante más tiempo, aproximadamente 3 seg.; si se presiona en forma más breve o accidental, la máquina no se apagará. Si la máquina se apaga durante un lavado en curso, dicho lavado se anulará.

Mando de **PROGRAMAS**: se puede girar en ambas direcciones. Para elegir el programa más apropiado, consulte la “Tabla de programas”. Durante el lavado, el mando no se mueve.

Botones **M1-M2-M3**: mantenga presionado uno de los botones para memorizar un ciclo y las personalizaciones deseadas. Para activar un ciclo previamente memorizado, presione el correspondiente botón.

Botón **TEMPERATURA**: presiónelo para modificar o excluir la temperatura; el valor elegido está indicado en la pantalla (ver “Cómo realizar un ciclo de lavado”).

Botón **CENTRIFUGADO**: presiónelo para modificar o excluir la centrifugación; el valor elegido está indicado en la pantalla (ver “Cómo realizar un ciclo de lavado”).

Botón **COMIENZO RETRASADO**: presiónelo para fijar el comienzo retrasado del programa elegido; el valor del retraso elegido está indicado en la pantalla (ver “Cómo efectuar un ciclo de lavado”).

Botones con Pilotos **OPCIONES**: presiónelos para seleccionar las opciones disponibles. El piloto correspondiente a la opción seleccionada permanecerá encendido (ver “Cómo efectuar un ciclo de lavado”).

Iconos **FASES DE LAVADO**: se iluminan para indicar el avance del ciclo (Lavado – Aclarado – Centrifugado – Desagüe). El mensaje **END** se ilumina cuando ha finalizado el ciclo.

Botón con piloto **START/PAUSE**: cuando el piloto verde centellea lentamente, presione el botón para que comience el lavado. Una vez que el ciclo ha comenzado, el piloto se mantiene fijo. Para poner en pausa el lavado, presione nuevamente el botón; el piloto centelleará con un color anaranjado.

Si el piloto “**LOCK**” está apagado, se podrá abrir la puerta. Para que el lavado se reanude a partir del momento en el cual fue interrumpido, presione nuevamente el botón.

Piloto **LOCK**: indica que la puerta está bloqueada. Para abrir la puerta es necesario poner el ciclo en pausa (ver “Cómo efectuar un ciclo de lavado”).

Botón con piloto **BLOQUEO DE BOTONES**: para activar o desactivar el bloqueo del panel de control, mantenga presionado el botón durante 2 segundos aproximadamente. El piloto encendido indica que el panel de control está bloqueado. De este modo, se evitan modificaciones accidentales de los programas, sobre todo si en la casa hay niños.

Piloto **ECO**: el ícono **ECO** se encenderá cuando, modificando los parámetros de lavado, se obtenga un ahorro de energía del 10% como mínimo. Además, antes de que la máquina entre en la modalidad “Stand by”, el ícono se encenderá unos pocos segundos; con la máquina apagada la recuperación energética estimada será de aprox. el 80%.



MODIFICACIÓN IDIOMA

Cuando se enciende por primera vez la máquina, aparece intermitente en el display el primer idioma. En correspondencia con los 3 botones a la derecha del display aparecen los símbolos “**A**”, “**OK**” y “**V**”. Los idiomas cambian automáticamente cada 3” o bien presionando los botones al lado de los símbolos “**A**” y “**V**”. Con el botón “**OK**” se confirma el idioma que se fija luego de 2”. Si no se presiona ningún botón, pasados 30” el cambio automático de los idiomas recomienza. **Para modificar el idioma es necesario entrar y apagar la máquina, en los siguientes 30” posteriores al apagado presionar simultáneamente** los pulsadores temperatura + centrifuga + comienzo retrasado por 5” y además de una breve señal acústica aparece intermitente en el visor el idioma programado. Presionando los botones al lado de los símbolos “**A**” y “**V**” se cambia el idioma. Con el botón al lado del símbolo “**OK**” se confirma el idioma que se fija luego de 2”. Si no se presiona ningún botón, pasados 30” se mostrará el idioma programado anteriormente. **Encender la máquina.**



Cómo efectuar un ciclo de lavado

ES

NOTA: la primera vez que se utiliza la lavadora, realice un ciclo de lavado sin ropa pero con detergente, seleccionando el programa algodón 90° sin prelavado.



1. **ENCENDER LA MÁQUINA.** Presione el botón . Todos los pilotos se encenderán durante 1 segundo y en la pantalla aparecerá el mensaje AQUALTIS; luego quedará encendido de forma permanente el piloto del botón  y el piloto START/PAUSA centelleará.
2. **ELEGIR EL PROGRAMA.** Gire el mando de PROGRAMAS hacia la derecha o hacia la izquierda hasta seleccionar el programa deseado; el nombre del programa aparecerá en el display; a dicho programa se le asociará una temperatura y una velocidad de centrifugado que se pueden modificar. En la pantalla aparecerá la duración del ciclo.
3. **CARGAR LA ROPA.** Abra la puerta. Cargue la ropa, cuidando no superar la cantidad de carga indicada en la tabla de programas de la página siguiente.
4. **DOSIFICAR EL DETERGENTE.** Extraiga el contenedor y vierta el detergente en las cubetas correspondientes como se explica en "Descripción de la máquina".
5. **CERRAR LA PUERTA.**
6. **PERSONALIZAR EL CICLO DE LAVADO.** Utilice los botones correspondientes del panel de control:

Modifique la temperatura y/o el centrifugado.

La máquina muestra automáticamente la temperatura y la centrifuga máximas previstas para el programa fijado o las últimas seleccionadas si son compatibles con el programa elegido. Presionando el botón  se disminuye progresivamente la temperatura hasta llegar al lavado en frío (OFF). Presionando el botón  se disminuye progresivamente el centrifugado hasta su exclusión (OFF). Si se presionan una vez más los botones, se volverá a los valores máximos previstos.

! Excepción: cuando se selecciona el programa , la temperatura se puede aumentar hasta 90°.

Seleccionar el comienzo retrasado.



Para seleccionar el comienzo retrasado del programa elegido, presione el botón correspondiente hasta alcanzar el tiempo de retraso deseado. Durante la programación aparece el tiempo de retraso junto con el mensaje "Inicio en": y el símbolo  centelleante. Una vez programado el arranque retrasado, la pantalla mostrará el símbolo  fijo y la pantalla volverá a la visualización de la duración del ciclo programado con el mensaje "Acaba en": y la duración del ciclo. Presionando el botón COMIENZO RETRASADO, sólo una vez se visualiza el retraso seleccionado.

Después del arranque, la pantalla mostrará el mensaje "Inicio en": y el tiempo de retraso. Una vez que transcurre el tiempo de retraso programado, la máquina arrancará y la pantalla mostrará "Acaba en": y el tiempo residual para el final ciclo.

Para eliminar el inicio diferido, presione el botón hasta que en el display aparezca el mensaje OFF; el símbolo  se apagará.

Modificar las características del ciclo.

- Presione el botón para activar la opción; en el display aparecerá el nombre de la opción y se encenderá el piloto correspondiente al botón.
 - Presione nuevamente el botón para desactivar la opción; en el display aparecerá el nombre de la opción más OFF y el piloto se apagará.
- ! Si la opción seleccionada no es compatible con el programa elegido, la incompatibilidad se indicará con el centelleo del piloto y una señal sonora (3 sonidos) y la opción no se activará.
- ! Si la opción elegida no es compatible con otra seleccionada precedentemente, el piloto correspondiente a la primera opción seleccionada centelleará y quedará activada sólo la segunda, el piloto del botón permanecerá fijo.
- ! Las opciones pueden variar la carga recomendada y/o la duración del ciclo.

7. **PONER EN MARCHA EL PROGRAMA.** Presione el botón START/PAUSE. El piloto correspondiente quedará fijo y la puerta se bloqueará (piloto LOCK  encendido). Los iconos correspondientes a las fases de lavado se iluminarán durante el ciclo para indicar la fase en curso. Para cambiar un programa mientras un ciclo se está ejecutando, ponga la lavadora en pausa presionando el botón START/PAUSE; luego seleccione el ciclo deseado y presione nuevamente el botón START/PAUSE. Para abrir la puerta mientras un ciclo se está ejecutando, presione el botón START/PAUSE; si el piloto LOCK  está apagado, será posible abrir la puerta. Presione nuevamente el botón START/PAUSE para reanudar el programa a partir del momento en el que se había interrumpido.
8. **FIN DEL PROGRAMA.** Se indica con la palabra END encendida. La puerta se podrá abrir inmediatamente. Si el piloto START/PAUSE centellea, presione el botón para terminar el ciclo. Abra la puerta, descargue la ropa y apague la máquina.

! Si desea anular un ciclo que ya ha comenzado, mantenga presionado el botón  hasta que el ciclo se interrumpa y la máquina se apague.

Bolsa para mantas acolchadas, cortinas y prendas delicadas

Gracias a la bolsa especial suministrada, la lavadora Aqualtis le permite lavar también sus prendas más valiosas y delicadas garantizándole su máxima protección. **Se recomienda utilizar siempre la bolsa cuando lave mantas acolchadas y edredones con funda externa de material sintético.**

Tabla de programas

Ícono	Descripción del Programa	Temp. max. (°C)	Velocidad max. (r.p.m.)	Detergentes			Carga max. (Kg)	Duración del ciclo
				Prelavado	Lavado	Suavizante		
	Sintético Resistentes	60°	800	●	●	●	5	(*) Se puede controlar la duración de los programas de lavado en la pantalla.
	Sintético Resistentes (4)	40°	800	●	●	●	5	
	Color Intensivos	40°	1600	●	●	●	9	
	Multi Color	20°	1600	-	●	●	9	
	Oscuro	30°	800	-	●	●	6	
	Vapor Refresh	-	-	-	-	-	2	
	Plumones: para prendas rellenas con plumas de ánsar.	30°	1200	-	●	●	3,5	
	7 días: lencería de cama, toallas, albornoz.	60°	1600	●	●	●	11	
	Aclarado	-	1600	-	-	●	11	
	Centrifugado y Desagüe	-	1600	-	-	-	11	
	Anti Alergia Plus	60°	1600	-	●	●	6	
	Anti Alergia Delicado	40°	1600	-	●	●	6	
	Ultradelicado	30°	0	-	●	●	1	
	Lana: para lana, cachemira, etc.	40°	800	-	●	●	2,5	
	Mix 30': para refrescar rápidamente prendas poco sucias (no se aconseja utilizarlo para lana, seda y prendas para lavar a mano).	30°	800	-	●	●	4	
	Algodón normal 60°C (1): blancos y colores resistentes muy sucios.	60° (Max. 90°)	1600	●(3)	●	●	11	
	Algodón normal 40°C (2): blancos y colores delicados poco sucios.	40°	1600	-	●	●	11	

La duración del ciclo que se indica en el visor o en el manual es una estimación calculada en base a condiciones estándar. El tiempo efectivo puede variar en función de numerosos factores como la temperatura y la presión del agua de entrada, la temperatura ambiente, la cantidad de detergente, la cantidad y el tipo de carga, el equilibrado de la carga y las opciones adicionales seleccionadas.

(*) Nota: después de aproximadamente 10 minutos del START, en base a la carga efectuada, la máquina recalculará y visualizará el tiempo que falta para la finalización del programa.

- 1) Programa de control según la directiva 1061/2010: seleccione el programa con una temperatura 60°C.
- 2) Programa de control según la directiva 1061/2010: seleccione el programa con una temperatura 40°C.
- 3) A la temperatura de 60°C no se puede activar la función "Prelavado".

Para todos los Test Institutes:

- 2) Programa algodón largo: seleccione el programa con una temperatura de 40°C.
- 4) Programa sintético largo: seleccione el programa con una temperatura de 40°C.

Opciones de lavado

Vapor Desinfec.

Seleccionando esta opción se aumenta la eficacia del lavado generando vapor que durante el ciclo elimina la posible presencia de bacterias en las fibras y al mismo tiempo las protege. Introducir la ropa en el cesto, seleccionar el programa compatible y elegir la opción "".

! Durante el funcionamiento de la lavadora la puerta ojo de buey podría verse menos transparente debido a la formación de vapor.

! No se puede activar con los programas , , , , , , , , (90°).

Fácil Planchado

Cuando se selecciona esta opción, el lavado y el centrifugado se modificarán oportunamente para disminuir la formación de arrugas. Al finalizar el ciclo, la lavadora realizará giros lentos del cesto; los pilotos "Fácil Planchado" y START/PAUSE centellearán. Para terminar el ciclo, presione el botón START/PAUSE o el botón "Fácil Planchado".

! No se puede activar con los programas , , , , , , , (60°), .

Extra Aclarado

Al elegir esta opción aumentará la eficacia del aclarado y se asegurará la máxima eliminación de los residuos de detergente. Es útil para pieles particularmente sensibles a los detergentes. Se aconseja el uso de esta opción cuando la lavadora funciona a plena carga o utilizando elevadas dosis de detergente.

! No se puede activar con los programas , , , , , , .

Prelavado

Seleccionando esta función, se realiza el prelavado, muy útil para eliminar manchas difíciles.

Nota: agregue el detergente en el compartimento correspondiente.

! No se puede activar con los programas , , , , , , , (60°), .

Detergentes y ropa

ES

Detergente

El tipo y la cantidad de detergente dependen del tipo de tejido (algodón, lana, seda...), del color, de la temperatura de lavado, del grado de suciedad y de la dureza del agua.

Dosificar bien el detergente evita derroches y protege el medio ambiente: aún siendo biodegradables, los detergentes contienen elementos que alteran el equilibrio de la naturaleza. Se aconseja:

- usar detergentes en polvo para prendas de algodón blancas y para el prelavado.
- usar detergentes líquidos para prendas delicadas de algodón y para todos los programas a baja temperatura.
- usar detergentes líquidos delicados para lana y seda.

El detergente se debe verter antes del comienzo del lavado en la cubeta correspondiente, o en el dosificador que se coloca directamente en el cesto. En este último caso, no se puede seleccionar el ciclo Algodón con prelavado.

! Utilice detergentes en polvo para prendas de algodón blancas, para el prelavado y para lavados con una temperatura mayor que 60°C.

! Respete las indicaciones que se encuentran en el envase de detergente.

! No use detergentes para lavar a mano porque producen demasiada espuma.

Preparar la ropa

- Abra bien las prendas antes de cargarlas.
- Divida la ropa según el tipo de tejido (símbolo en la etiqueta de la prenda) y el color, separando las prendas de color de las blancas;
- Vacíe los bolsillos y controle los botones;
- No supere los valores indicados en la "Tabla de Programas" referidos al peso de la ropa seca.

¿Cuánto pesa la ropa?

1 sábana	400-500 gr.
1 funda	150-200 gr.
1 mantel	400-500 gr.
1 albornoz	900-1200 gr.
1 toalla	150-250 gr.
1 jeans	400-500 gr.
1 camisa	150-200 gr.



Consejos sobre el lavado

Color Intensivos: utilice el ciclo  para lavar prendas de colores claros y eliminar de forma más intensa las manchas sin dañar la integridad y la vivacidad de los colores. El ciclo está estudiado para garantizar el mismo rendimiento de los 60° sólo con 40°. Se aconseja el uso de detergentes indicados para prendas de color.

Multi Color: utilice el ciclo  para el lavado de prendas multicolor o de distintos colores medianamente sucias. Ciclo estudiado para garantizar el cuidado del color y alcanzar simultáneamente los rendimientos de los 40° sólo a 20°. Se aconseja el uso de detergentes indicados para prendas de color y activos ya a bajas temperaturas.

! Es siempre aconsejable efectuar el lavado de prendas que destiñen por separado, así como también las prendas de color nuevas.

Oscuro: utilice el ciclo  para el lavado de prendas de color oscuro. El programa ha sido estudiado para mantener los colores oscuros. Para obtener mejores resultados, cuando lave prendas oscuras se recomienda utilizar detergente líquido.

Vapor Refresh: este programa permite refrescar las prendas quitando olores desagradables y aflojando las fibras (2 kg = aprox. 3 prendas). Introducir sólo prendas secas (no sucias) y elegir el programa . Al final del ciclo las prendas estarán todavía húmedas, se aconseja colgarlas. El programa  facilita el proceso de planchado. Además, con las bolitas "Vapor Perfume", es posible añadir el perfume deseado para transmitirlo a la ropa. Colocar algunas

gotas de perfume en la esponja presente dentro de la bolita, cerrarla, colocarla en el cesto junto con la ropa y lanzar el programa dedicado . Al finalizar el ciclo la ropa quedará suelta y perfumada.

! No se aconseja para prendas de **lana** o **seda**!

! Nunca mojar la esponja con una cantidad excesiva de perfume para evitar el goteo!

! No añadir suavizantes o detergentes.

! **Seleccionando este programa se enciende la luz indicadora de la opción .**

Plumones: para lavar prendas con relleno de pluma de ganso como edredones para camas matrimoniales o individuales (que no excedan los 3,5 kg. de peso), cojines y anoraks, utilice el programa . Se recomienda cargar los edredones en el cesto doblando sus bordes hacia dentro (*ver las figuras*) y no superar los $\frac{3}{4}$ del volumen de dicho cesto. Para lograr un lavado óptimo, se recomienda utilizar detergente líquido introduciéndolo en el contenedor de detergente.



Mantas acolchadas: para lavar mantas acolchadas con funda sintética, utilice la bolsa suministrada y elija el programa .

Lencería de cama, toallas, albornoz: para lavar la ropa de cama y de baño en un único ciclo, utilice el programa  que optimiza el uso de suavizante y permite ahorrar tiempo y energía. Se aconseja el uso de detergente en polvo.





Anti Alergia Plus : ciclo estudiado para prendas de algodón y otros tejidos resistentes que garantiza la eliminación de los principales alérgenos como polen, ácaros y pelos de gatos y perros.

Anti Alergia Delicado : ciclo estudiado para prendas de algodón y otros tejidos resistentes que garantiza la eliminación del polen y de pelos de perros y gatos ya a 40°.

Ultradelicado: utilice el programa  para el lavado de las prendas muy delicadas que tienen aplicaciones como strass o lentejuelas.

Se recomienda voltear las prendas antes del lavado e introducir las más pequeñas en la bolsa para el lavado de prendas delicadas.

Para obtener mejores resultados, se recomienda el uso de detergente líquido para prendas delicadas.

Para el lavado de las prendas de **Seda** y **Cortinas** (se recomienda plegarlas e introducir las en la bolsa suministrada), seleccione el ciclo  y active la opción  (en este caso también será posible activar la opción "Extra Aclarado"); a máquina terminará el ciclo dejando la ropa en remojo y el piloto  centelleará. Para descargar el agua y poder sacar la ropa, es necesario presionar el botón START/PAUSE o el botón .

Lana: el ciclo de lavado "Lana" de esta lavadora Ariston ha sido probado y aprobado por la Woolmark Company para el lavado de prendas de lana clasificadas como "lavables a mano", siempre que el lavado se realice respetando las instrucciones contenidas en la etiqueta de la prenda y las indicaciones suministradas por el fabricante del electrodoméstico. Ariston es la primera marca de lavadoras que ha obtenido de la Woolmark Company la certificación Woolmark Apparel Care - Platinum por sus prestaciones de lavado y por el consumo de agua y energía. (M1135)



! La máquina fue proyectada y fabricada en conformidad con las normas internacionales de seguridad. Estas advertencias se suministran por razones de seguridad y deben ser leídas atentamente.

Seguridad general

- Este aparato ha sido fabricado para un uso de tipo doméstico exclusivamente.
- El aparato no debe ser empleado por personas (niños incluidos) con capacidades físicas, sensoriales o mentales reducidas y con experiencias y conocimientos insuficientes, a menos que dicho uso no se realice bajo la supervisión o las instrucciones de una persona responsable de su seguridad. Los niños deben ser vigilados para asegurarse que no jueguen con el aparato.
- No toque la máquina con los pies desnudos ni con las manos o los pies mojados o húmedos.
- No desenchufe la máquina tirando el cable, sino tomando el enchufe.
- No toque el agua de descarga porque puede alcanzar temperaturas elevadas.
- Nunca fuerce la puerta: podría dañarse el mecanismo de seguridad que la protege de aperturas accidentales.
- En caso de avería, no acceda nunca a los mecanismos internos para intentar una reparación.
- Controle siempre que los niños no se acerquen a la máquina cuando está en funcionamiento.
- Si debe ser trasladada, deberán intervenir dos o más personas, procediendo con el máximo cuidado. La máquina no debe ser desplazada nunca por una sola persona ya que es muy pesada.
- Antes de introducir la ropa controle que el cesto esté vacío.

Sistema de equilibrado de la carga

Antes de cada centrifugado, para evitar vibraciones excesivas y para distribuir la carga de modo uniforme, el cesto realiza rotaciones a una velocidad ligeramente superior a la del lavado. Si después de varios intentos, la carga todavía no está correctamente equilibrada, la máquina realiza el centrifugado a una velocidad inferior a la prevista. Cuando existe un excesivo desequilibrio, la lavadora realiza la distribución antes que el centrifugado. Para obtener una mejor distribución de la carga y su correcto equilibrado, se aconseja mezclar prendas grandes y pequeñas.

Eliminación

- Eliminación del material de embalaje: respete las normas locales, de ese modo, los embalajes podrán volver a ser utilizados.
- La norma Europea 2002/96/CE sobre la eliminación de aparatos eléctricos y electrónicos, indica que los electrodomésticos no deben ser eliminados de la misma manera que los desechos sólidos urbanos. Los aparatos en desuso se deben recoger separadamente para optimizar el porcentaje de recuperación y reciclaje de los materiales que los componen e impedir

potenciales daños para la salud y el medio ambiente. El símbolo de la papelera tachada se encuentra en todos los productos para recordar la obligación de recolección separada.

Para mayor información sobre la correcta eliminación de los electrodomésticos, los poseedores de los mismos podrán dirigirse al servicio público responsable o a los revendedores.

Apertura manual de la puerta

Si desea sacar la ropa de la lavadora y no es posible abrir la puerta debido a un corte de energía eléctrica, proceda del siguiente modo:

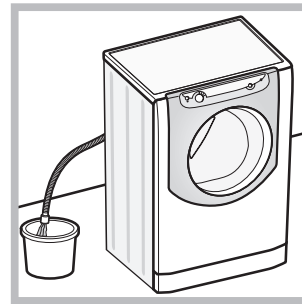

1. desenchufe la máquina.
2. verifique que el nivel de agua en el interior de la máquina sea inferior al hueco de la puerta; si no es así, extraiga el agua en exceso utilizando el tubo de descarga y recogiéndola en un balde como se indica en la figura.

3. quite el panel de cobertura delantero de la lavadora (ver la página siguiente).

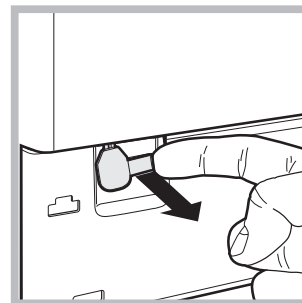

4. utilizando la lengüeta indicada en la figura, tire hacia fuera hasta liberar la varilla de plástico del retén; tire posteriormente hacia abajo hasta sentir un breve sonido que indica que la puerta está desbloqueada.

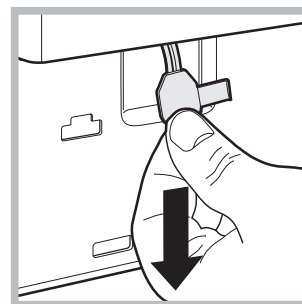

5. abra la puerta; si todavía no es posible, repita la operación.

6. vuelva a montar el panel verificando, antes de empujarlo hacia la máquina, que los ganchos se hayan introducido en las correspondientes ranuras.

Mantenimiento y cuidados

ES

Interrumpir el agua y la corriente eléctrica

- Cierre el grifo de agua después de cada lavado. De este modo se limita el desgaste de la instalación hidráulica de la máquina y se elimina el peligro de pérdidas.
- Desenchufe la máquina cuando la debe limpiar y durante los trabajos de mantenimiento.

Limpiar la máquina

La parte externa y las partes de goma se pueden limpiar con un paño empapado en agua tibia y jabón. No use solventes ni productos abrasivos.

Limpiar el contenedor de detergentes

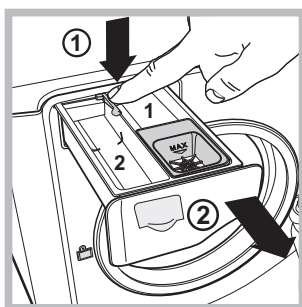

Para extraer el contenedor, presione la palanca (1) y tire hacia afuera (2) (ver la figura). Lávelo debajo del agua corriente, esta limpieza se debe realizar frecuentemente.

Cuidar el cesto

- Deje siempre semicerrada la puerta para evitar que se formen malos olores.

Limpiar la bomba

La máquina posee una bomba autolimpiante que no necesita mantenimiento. Pero puede suceder que objetos pequeños (monedas, botones) caigan en la precámara que protege la bomba, situada en la parte inferior de la misma.

! Verifique que el ciclo de lavado haya terminado y desenchufe la máquina.

Para acceder a la precámara:

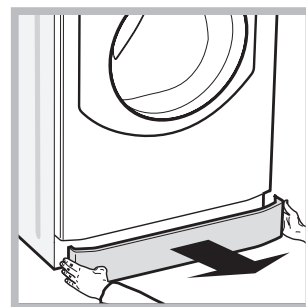
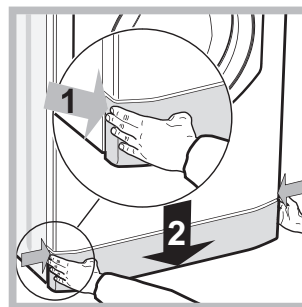

1. quite el panel de cobertura delantero de la máquina presionando hacia el centro, luego empuje hacia abajo desde ambos costados y extráigalo (ver las figuras).

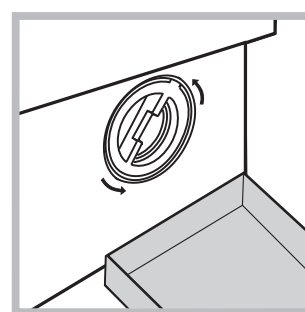

2. coloque un recipiente para recoger el agua que se verterá (aproximadamente 1,5 lt.) (ver la figura);
3. desenrosque la tapa girándola en sentido antihorario (ver la figura);

4. limpie con cuidado el interior;
5. vuelva a enroscar la tapa;
6. vuelva a montar el panel verificando, antes de empujarlo hacia la máquina, que los ganchos se hayan introducido en las correspondientes ranuras.

Controlar el tubo de alimentación de agua

Controle el tubo de alimentación al menos una vez al año. Si presenta grietas o rajaduras debe ser sustituido: durante los lavados, las fuertes presiones podrían provocar roturas imprevistas.

Puede suceder que la máquina no funcione. Antes de llamar al Servicio de Asistencia Técnica (ver “Asistencia Técnica”), controle que no se trate de un problema de fácil solución utilizando la siguiente lista.

Anomalías:

Posibles causas / Solución:

La máquina no se enciende.

- El enchufe no está introducido en la toma de corriente, o no hace contacto.
- En la casa no hay corriente.



El ciclo de lavado no comienza.

- La puerta no está bien cerrada.
- El botón START/PAUSE no fue presionado.
- El grifo de agua no está abierto.
- Se fijó un retraso de la hora de puesta en funcionamiento.

La máquina no carga agua.

- El tubo de alimentación de agua no está conectado al grifo.
- El tubo está plegado.
- El grifo de agua no está abierto.
- En la casa no hay agua.
- No hay suficiente presión.
- El botón START/PAUSE no fue presionado.

La puerta de la máquina permanece bloqueada.

- Seleccionando la opción , al finalizar el ciclo, la lavadora realizará lentas rotaciones del cesto; para terminar el ciclo, presione el botón START/PAUSE o el botón .

La máquina carga y descarga agua continuamente.

- El tubo de descarga no está instalado entre los 65 y 100 cm. del suelo (ver “Instalación”).
- El extremo del tubo de descarga está sumergido en el agua (ver “Instalación”).
- Si la vivienda se encuentra en uno de los últimos pisos de un edificio, es posible que se verifiquen fenómenos de sifonaje, por ello la máquina carga y descarga agua de modo continuo. Para eliminar este inconveniente se encuentran disponibles en el comercio válvulas especiales que permiten evitar el sifonaje.
- La descarga de pared no posee un respiradero.

La máquina no descarga o no centrifuga.

- El programa no prevé la descarga: con algunos programas es necesario ponerla en marcha manualmente (ver “Programas y opciones”).
- La opción  está activa: para completar el programa, presione el botón START/PAUSE (ver “Programas y opciones”).
- El tubo de descarga está plegado (ver “Instalación”).
- El conducto de descarga está obstruido.

La máquina vibra mucho durante la centrifugación.

- El cesto, en el momento de la instalación, no fue desbloqueado correctamente (ver “Instalación”).
- La máquina no está instalada en un lugar plano (ver “Instalación”).
- Existe muy poco espacio entre la máquina, los muebles y la pared (ver “Instalación”).
- La carga está desequilibrada (ver “Detergentes y ropa”).

La máquina pierde agua.

- El tubo de alimentación de agua no está bien enroscado (ver “Instalación”).
- El contenedor de detergentes está obstruido (para ver “Mantenimiento y cuidados”).
- El tubo de descarga no está bien fijado (ver “Instalación”).

Los iconos correspondientes a la “Fase en curso” centellean velozmente junto con el piloto ON/OFF.



- Apague la máquina y desenchúfela, espere aproximadamente 1 minuto y luego vuelva a encenderla. Si la anomalía persiste, llame al Servicio de Asistencia Técnica.

Se forma demasiada espuma.

- El detergente no es específico para la lavadora (debe contener algunas de las frases “para lavadora”, “a mano o en lavadora” o similares).
- La dosificación fue excesiva.

La puerta de la máquina permanece bloqueada.

- Realice el procedimiento de desbloqueo manual (ver “Precauciones y consejos”).

! Nota: para salir del “Demo Mode”, apagar la lavadora e presione simultáneamente durante 3 seg. los dos botones “START/PAUSE”  y “ON/OFF” .

Asistencia

ES

Antes de llamar al Servicio de Asistencia Técnica:

- Verifique si la anomalía la puede resolver Ud. solo (ver "Anomalías y Soluciones");
- Vuelva a poner en marcha el programa para controlar si el inconveniente fue resuelto;
- Si no es así, llame al Servicio de Asistencia Técnica Autorizado.

! En el caso de una instalación errónea o un uso incorrecto de la lavadora, la intervención de asistencia técnica deberá ser pagada.

! No recurra nunca a técnicos no autorizados.

Comuníquese:

- el tipo de anomalía;
- el modelo de la máquina (Mod.);
- el número de serie (S/N).

Esta última información se encuentra en la placa de características colocada en el aparato.

**La siguiente información es válida solo para España.
Para otros países de habla hispana consulte a su vendedor.**

Ampliación de garantía

Llame al **902.363.539** y le informaremos sobre el fantástico plan de ampliación de garantía hasta 5 años.

Consiga una cobertura total adicional de

- Piezas y componentes
- Mano de obra de los técnicos
- Desplazamiento a su domicilio de los técnicos

Y NO PAGUE AVERIAS NUNCA MAS

Servicio de asistencia técnica (SAT)

Llame al **902.133.133** y nuestros técnicos intervendrán con rapidez y eficacia, devolviendo el electrodoméstico a sus condiciones óptimas de funcionamiento.

En el SAT encontrará recambios, accesorios y productos específicos para la limpieza y mantenimiento de su electrodoméstico a precios competitivos.

ESTAMOS A SU SERVICIO

Instruções para a instalação e a utilização

MÁQUINA DE LAVAR ROUPA

PT

Português

AQUALTIS

AQ113D 697D X

PT

Sumário

Instalação, 38-39

Desembalar e nivelar
Ligações hidráulicas e eléctricas
Dados técnicos

Descrição da máquina, 40-41

Painel de comandos "touch control"

Como efectuar um ciclo de lavagem, 42

Programas e opções, 43

Tabela dos Programas
Opções de Lavagem

Detergentes e roupa, 44

Detergente
Preparar a roupa
Conselhos de lavagem

Precauções e conselhos, 45

Segurança geral
Sistema de balanceamento da carga
Eliminação
Abertura manual da porta de vidro

Manutenção e cuidados, 46

Interromper a alimentação de água e de corrente eléctrica
Limpar a máquina
Limpar a gaveta dos detergentes
Cuidados com o tambor
Limpar a bomba
Verificar o tubo de alimentação de água

Anomalias e soluções, 47

Assistência, 48

 **ARISTON**

Instalação

PT

! É importante guardar este livrete para poder consultá-lo a qualquer momento. Se a máquina for vendida, cedida ou transferida, certifique-se que este livrete permaneça com a máquina.

! Leia com atenção estas instruções: há importantes informações acerca da instalação, da utilização e da segurança.

! No envelope que contém este manual encontrará, além da garantia, também algumas peças que servirão para a instalação.

Desembalar e nivelar

Desembalar

1. Uma vez desembalada a máquina de lavar roupas, verifique que a mesma não tenha sofrido danos durante o transporte.

Se estiver danificada não efectue a sua ligação e contacte o revendedor.

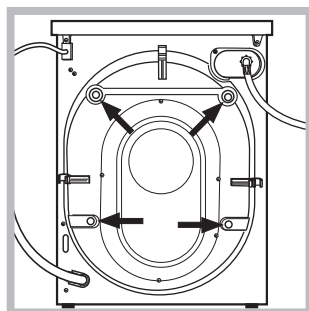

2. Tire os 4 parafusos de protecção para o transporte e o respectivo calço, situados na parte traseira (veja a figura).

3. Tampe os furos com as tampas em plástico contidas no envelope.

4. Conserve todas as peças; se for necessário transportar a máquina de lavar roupa, terão de ser montadas outra vez para evitar danos internos.

! Embalagens não são brinquedos para as crianças!

Nivelamento

1. Posicione a máquina de lavar roupa sobre um pavimento plano e rígido, sem encostá-la em paredes ou móveis.

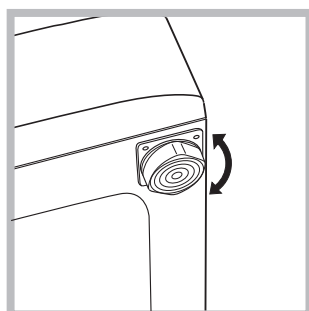

2. Compense as irregularidades desatarraxando ou atarraxando os pés até que a máquina esteja nivelada horizontalmente (não deve ter uma inclinação superior aos 2 graus).

! Um cuidadoso nivelamento dá estabilidade e evita vibrações e ruídos sobretudo na fase de centrifugação.

! Se a máquina for posicionada sobre tapete ou alcatifa, regule os pés em modo que embaixo da máquina de lavar roupa haja espaço suficiente para a ventilação.

Ligações hidráulicas e eléctricas

Ligação do tubo de alimentação da água

! Antes de ligar o tubo de alimentação à rede hídrica, deixe a água escorrer até que seja límpida.

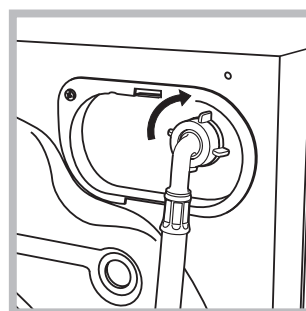

1. Ligue o tubo de alimentação na máquina de lavar roupa atarraxado no apropriado fornecimento de água, na parte traseira, em cima à direita (veja a figura).

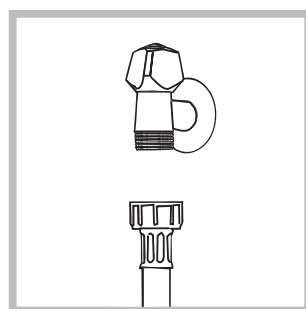

2. Realize a ligação do tubo de alimentação parafusando-o a uma torneira de água fria com bocal de rosca de 3/4 gás (ver figura).

3. Tome cuidado para o tubo não ser dobrado nem esmagado.

! A pressão hídrica da torneira deve ser entre os valores da tabela dos Dados técnicos (veja a página ao lado).

! Se o comprimento do tubo de alimentação não for suficiente, contacte uma oficina especializada ou um técnico autorizado.

! Nunca utilize tubos de alimentação de água velhos ou usados, mas sim aqueles fornecidos em dotação com a máquina.

Ligação do tubo de descarga

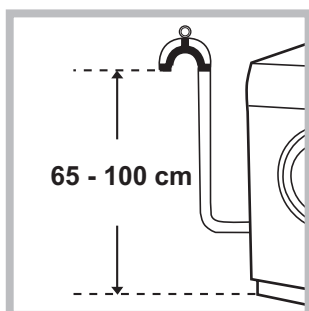

Ligue o tubo de descarga, sem dobrá-lo, a uma conduta de descarga ou a uma descarga na parede situada entre 65 e 100 cm. de altura do chão.

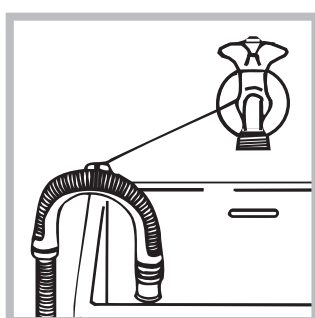

Em alternativa, coloque na beira de um lavabo ou de uma banheira, prendendo na torneira a guia fornecida com o produto (veja a figura).

A ponta solta do tubo de descarga não deve permanecer emergida na água.

! É desaconselhado empregar tubos de extensão; mas se for indispensável, a extensão deve ter o mesmo diâmetro do tubo original e não medir mais de 150 cm de comprimento.

Ligação eléctrica

Antes de ligar a ficha na tomada eléctrica, certifique-se que:

- a tomada tenha uma ligação à terra e seja nos termos da legislação;
- a tomada tenha a capacidade para suportar a carga máxima de potência da máquina, indicada na tabela dos Dados técnicos (veja ao lado);
- a tensão de alimentação seja entre os valores indicados na tabela dos Dados técnicos (veja ao lado);
- a tomada seja compatível com a ficha da máquina. Se não for, substitua a tomada ou a ficha.

! Esta máquina de lavar roupa não deve ser instalada ao aberto, nem mesmo abrigada, porque é muito perigoso deixá-la exposta à chuva e às tempestades.

! Depois de ter instalado a máquina de lavar roupa, o acesso à tomada eléctrica deve ser fácil.

! Não empregue extensões nem fichas múltiplas.

! O cabo não deve ser dobrado nem apertado.

! O cabo de alimentação e a ficha devem ser substituídos somente por técnicos autorizados.

Atenção! O fabricante declina toda a responsabilidade se estas regras não forem respeitadas.

Dados técnicos

Modelo	AQ113D 697D X
Medidas	largura 59,5 cm altura 85 cm profundidade 64,5 cm
Capacidade	de 1 a 11 kg
Ligações eléctricas	veja a placa das características técnicas colocada na máquina
Ligações hídricas	pressão máxima 1 MPa (10 bar) pressão mínima 0.05 MPa (0.5 bar) capacidade do tambor 71 litros
Velocidade da centrifugação	até 1.600 rotações por minuto
Programas de controlo conforme as directivas 1061/2010 e 1015/2010	programa ; Algodão Normal 60°C; programa ; Algodão Normal 40°C.



Esta aparelhagem é em conformidade com as seguintes Directivas Comunitárias:

- 2004/108/CE (Compatibilidade Electromagnética)
- 2012/19/EU
- 2006/95/CE (Baixa Tensão)

Descrição da máquina

PT



SISTEMA DIRECT INJECTION

A máquina de lavar está equipada com uma inovadora tecnologia “Direct Injection” que solubiliza rapidamente o detergente, ativando da melhor forma todos os vários componentes. O sistema garante uma utilização e dissolução completa do detergente graças à sua mistura com a água antes de chegar à roupa. Isto permite obter melhores performances de limpeza a baixas temperaturas, conjugando uma excelente poupança energética com o cuidado perfeito das cores e das fibras. A tecnologia “Direct Injection” é activada automaticamente em todos os ciclos.

PORTA DE VIDRO



Para abrir a porta de vidro use sempre a sua pega (veja a figura).

☼ *recipiente para os aditivos*: para amaciador ou aditivos líquidos. Recomenda-se não superar o nível máximo indicado pela grade e diluir os amaciadores concentrados.

Painel de comandos “touch control”

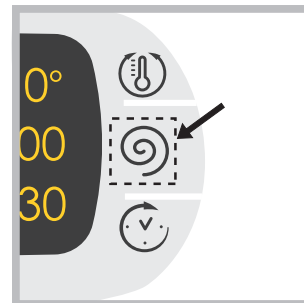

Para modificar as configurações, carregue levemente no ícone dentro da área sensível (touch control) como indicado na figura.

GAVETA DOS DETERGENTES

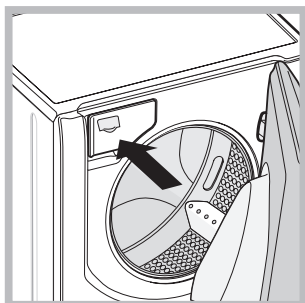

A gaveta dos detergentes encontra-se no interior da máquina e para se ter acesso deve-se abrir a porta. Para a dosagem dos detergentes consulte o capítulo “Detergentes e roupa”.

Modalidade de Stand by

Esta máquina de lavar roupa, em conformidade com as novas normas sobre a economia energética, dispõe de um sistema de desligação automática (stand by) que entra em função aproximadamente 30 minutos depois, no caso de inutilização. Carregue brevemente no botão ON/OFF e aguarde até a reactivação da máquina.

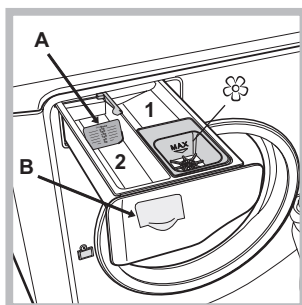

1. *recipiente para a pré-lavagem*: use detergente em pó.
2. *recipiente para a lavagem*: No caso do uso de detergente líquido, aconselha-se usar a parede divisória **A** fornecido com o aparelho para uma correcta dosagem. Para o uso do detergente em pó, coloque o recipiente na cavidade **B**.

Painel de comandos “touch control”

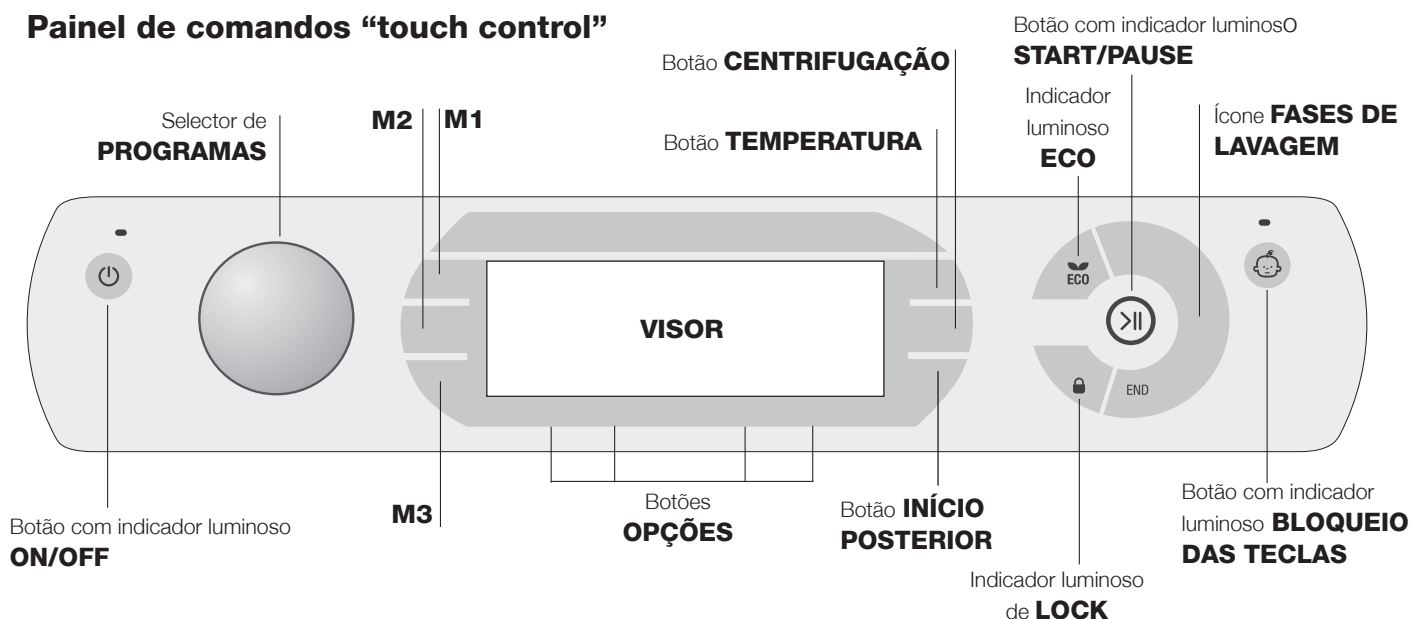

Botão com indicador luminoso **ON/OFF**: carregue brevemente no botão para ligar ou desligar a máquina. O indicador luminoso verde indica que a máquina está ligada. Para desligar a máquina de lavar roupa durante a lavagem, é necessário manter pressionado o botão por mais tempo, aproximadamente 3 segundos; uma pressão breve ou acidental não permitirá o desligamento da máquina. O desligamento da máquina durante uma lavagem em curso anula a própria lavagem.

Selector de **PROGRAMAS**: pode ser girado em ambas as direcções. Para estabelecer o programa mais correcto, veja a “*Tabela dos Programas*”. Durante a lavagem o selector permanece parado.

Botões **M1-M2-M3**: manter pressionado um dos botões para memorizar um ciclo e as próprias personalizações preferidas. Para chamar um ciclo precedentemente memorizado, pressionar o respectivo botão.

Botão **TEMPERATURA**: pressionar para modificar ou excluir a temperatura; o valor escolhido é indicado no visor (ver “*Como efectuar um ciclo de lavagem*”).

Botão **CENTRIFUGAÇÃO**: pressionar para modificar ou excluir a centrifugação; o valor escolhido é indicado no visor (ver “*Como efectuar um ciclo de lavagem*”).

Botão **INÍCIO POSTERIOR**: pressionar para configurar um início posterior do programa escolhido; o valor do atraso programado é indicado no visor (ver “*Como efectuar um ciclo de lavagem*”).

Botões com Indicadores luminosos **OPÇÕES**: para seleccionar as opções disponíveis. O indicador luminoso relativo à opção seleccionada ficará aceso (ver “*Como efectuar um ciclo de lavagem*”).

Ícone **FASES DE LAVAGEM**: acendem-se para indicar o estado de avanço do ciclo (Lavagem - Enxaguamento - Centrifugação - Descarga). A escrita **END** acende-se quando o ciclo tiver terminado.

Botão com indicador luminoso **START/PAUSE**: quando o indicador luminoso verde acende-se com intermitência lenta, carregar no botão para iniciar uma lavagem. Quando o ciclo iniciar, o indicador permanecerá aceso fixo. Para colocar em pausa a lavagem, carregar novamente no botão; o indicador

ficará intermitente com uma luz laranja. Se o indicador “**LOCK**” estiver apagado, será possível abrir a porta de vidro. Para fazer iniciar a lavagem do ponto em que foi interrompida, carregar novamente no botão.

Indicador luminoso **LOCK**: indica que a porta de vidro está bloqueada. Para abrir a porta é necessário colocar o ciclo em pausa (ver “*Como efectuar um ciclo de lavagem*”).

Botão com indicador luminoso **BLOQUEIO DAS TECLAS**: para activar ou desactivar o bloqueio do painel de comandos, manter pressionado o botão por aproximadamente 2 segundos. O indicador luminoso aceso indica que o painel de comandos está bloqueado. Deste modo, impedem-se modificações acidentais dos programas, sobretudo se houver crianças em casa.

Indicador luminoso **ECO**: o ícone **ECO** irá acender-se quando, ao modificar os parâmetros de lavagem, irá obter-se uma economia energética de ao menos 10%. Além disso, antes que a máquina entre na modalidade “Stand by” o ícone irá acender-se por alguns segundos; com a máquina desligada estima-se uma economia energética de aproximadamente 80%.

MODIFICAR IDIOMA



A primeira vez que ligar a máquina aparecerá no visor o primeiro idioma intermitente. Em correspondência dos 3 botões à direita do visor aparecerão os símbolos “**A**”, “**OK**” e “**V**”. Os idiomas mudam automaticamente a cada 3” ou carregando nos botões ao lado dos símbolos “**A**” e “**V**”. Com o botão “**OK**” confirma-se o idioma que irá fixar-se depois de 2”. Se não carregar em nenhum botão, após 30” irá recomeçar a troca automática dos idiomas.

Para modificar o idioma é necessário ligar e desligar a máquina, nos 30” sucessivos ao desligamento, pressione contemporaneamente as teclas temperatura + centrifugação + início posterior por 5” e além de um sinal acústico, aparecerá no display o idioma configurado a piscar. Ao carregar nos botões ao lado dos símbolos “**A**” e “**V**” muda-se o idioma. Com o botão ao lado do símbolo “**OK**” confirma-se o idioma que irá fixar-se depois de 2”. Se não carregar em nenhum botão, após 30” será visualizado o idioma configurado anteriormente. **Ligar a máquina.**



Como efectuar um ciclo de lavagem

PT

Observação: a primeira vez que utilizar a máquina de lavar roupa, efectue um ciclo de lavagem sem roupas mas com detergente, usando o programa algodão 90° sem pré-lavagem.



1. **LIGAR A MÁQUINA.** Pressionar o botão . Todos os indicadores luminosos se acenderão por 1 segundo e no display aparecerá a escrita AQUALTIS; em seguida ficará aceso o indicador luminoso do botão  e o indicador START/PAUSE ficará intermitente.
2. **ESCOLHA DE PROGRAMA.** Girar o selector de PROGRAMAS para a direita ou para a esquerda até seleccionar o programa desejado; o nome do programa aparecerá no display; será associada uma temperatura, uma velocidade de centrifugação que podem ser modificados. No display aparecerá a duração do ciclo.
3. **COLOCAR A ROUPA.** Abrir a porta de vidro. Coloque a roupa dentro da máquina prestando atenção para não superar a carga máxima indicada na tabela dos programas na *página seguinte*.
4. **DOSAGEM DO DETERGENTE.** Extrair a gaveta e deitar o detergente nos específicos recipientes como explicado no parágrafo “*Descrição da máquina*”.
5. **FECHAR A PORTA DE VIDRO.**
6. **PERSONALIZAR O CICLO DE LAVAGEM.** Utilizar os específicos botões no painel de comandos:

Modificar a temperatura e/ou a centrifugação.

A máquina visualiza automaticamente a temperatura e a centrifugação máximas para o programa seleccionado ou as últimas seleccionadas se compatíveis com o programa escolhido. Carregando no botão  pode-se reduzir a temperatura progressivamente até a lavagem a frio (OFF). Carregando no botão  pode-se reduzir a centrifugação progressivamente até a sua exclusão (OFF). Uma ulterior pressão dos botões colocará os valores novamente aos máximos previstos.

! Excepção: seleccionando o programa  a temperatura pode ser aumentada até a 90°.

Programar um início posterior.

Para programar o início atrasado do programa escolhido, carregue no botão relativo até alcançar o tempo de atraso desejado. Durante a programação, será visualizado o tempo de atraso junto à escrita “*Inicia em*”: e o símbolo  intermitente. Após ter programado o início posterior, o visor mostrará o símbolo  aceso fixo e retornará à visualização da duração do ciclo configurado com a escrita “*Acaba em*”: e a duração do ciclo. Ao carregar no botão INÍCIO POSTERIOR uma só vez, será visualizado o tempo de atraso programado anteriormente.

Após o início, o visor mostrará a escrita “*Inicia em*”: e o tempo de atraso. Uma vez passado o tempo de atraso programado, a máquina iniciará o ciclo e o visor mostrará a mensagem “*Acaba em*”: e o tempo que falta para o fim do ciclo.

Para cancelar a opção INÍCIO POSTERIOR, carregue no botão até que no display apareça a escrita OFF; o símbolo  irá desligar-se.



Modificar as características do ciclo.

- Pressionar o botão para activar a opção; no display aparecerá o nome da opção e o indicador correspondente ao botão irá acender-se.
- Pressionar novamente o botão para desactivar a opção; no display aparecerá o nome da opção e a palavra OFF e o indicador irá apagar-se.

! Se a opção seleccionada não for compatível com o programa escolhido, a incompatibilidade será indicada com a intermitência do indicador luminoso e um sinal acústico (3 beep) e a opção não será activada.

! Se a opção seleccionada não for compatível com uma outra programada anteriormente, o respectivo indicador luminoso irá piscar e será activada somente a segunda, o indicador luminoso do botão ficará aceso fixo.

! As opções podem variar a carga recomendada e/ou a duração do ciclo.

7. **INICIAR O PROGRAMA.** Carregar no botão START/PAUSE. O indicador luminoso ficará aceso fixo e a porta irá bloquear-se (indicador luminoso LOCK  aceso). Os ícones relativos às fases de lavagem acendem-se durante o ciclo para indicar a fase em curso. Para modificar um programa durante a realização do ciclo, colocar a máquina de lavar roupa em pausa carregando no botão START/PAUSE; seleccionar o ciclo desejado e carregar novamente no botão START/PAUSE. Para abrir a porta durante a realização de um ciclo, carregar no botão START/PAUSE; se o indicador luminoso LOCK  estiver apagado, será possível abrir a porta. Carregar novamente no botão START/PAUSE para fazer iniciar o programa do ponto em que foi interrompido.
8. **FIM DO PROGRAMA.** É indicado pela escrita END acesa. A porta de vidro poderá ser aberta imediatamente. Se o indicador luminoso START/PAUSE piscar, carregar no botão para terminar o ciclo. Abrir a porta, retirar a roupa e desligar a máquina.

! Se desejar anular um ciclo já iniciado, mantenha pressionada a tecla  até que o ciclo será interrompido e a máquina irá desligar-se.

Saquinho para acolchoados, cortinas e peças delicadas

Graças ao especial saquinho fornecido com o produto, a Aqualtis consente lavar também as peças mais preciosas e delicadas garantido a máxima protecção. **Recomenda-se o uso do saquinho para a lavagem de acolchoados e edredões com forro externo realizado em material sintético.**

Tabela dos Programas

Ícone	Descrição do Programa	Temp. max. (°C)	Velocidade max. (rotações por minuto)	Detergentes e aditivos			Carga max. (Kg)	Duração ciclo
				Pré-lavagem	Lavagem	Amaciador		
	Sintéticos Resistentes	60°	800	●	●	●	5	(*) É possível controlar a duração dos programas de lavagem no visor.
	Sintéticos Resistentes (4)	40°	800	●	●	●	5	
	Cores Intensivo	40°	1600	●	●	●	9	
	Multi Cores	20°	1600	-	●	●	9	
	Escuros	30°	800	-	●	●	6	
	Refres. Vapor	-	-	-	-	-	2	
	Cobertor: para peças com enchimento em plumas de ganso.	30°	1200	-	●	●	3,5	
	Roupa 7 dias: roupa de banho e de cama.	60°	1600	●	●	●	11	
	Enxaguamento	-	1600	-	-	●	11	
	Centrifugação e Descarga	-	1600	-	-	-	11	
	Antialérgico Intensivo	60°	1600	-	●	●	6	
	Antialérgico Delicado	40°	1600	-	●	●	6	
	Ultradelicado	30°	0	-	●	●	1	
	Lã: para lã, cashmere, etc.	40°	800	-	●	●	2,5	
	Mix 30': para refrescar rapidamente roupas levemente sujas (não é indicado para lã, seda e roupas que deve ser lavadas à mão).	30°	800	-	●	●	4	
	Algodão Normal 60°C (1): brancos e coloridos resistentes muito sujos.	60° (Max. 90°)	1600	●(3)	●	●	11	
	Algodão Normal 40°C (2): brancos e coloridos delicados muito sujos.	40°	1600	-	●	●	11	

A duração do ciclo indicada no visor ou no manual é uma estimativa calculada com base nas condições padrão. O tempo efectivo poderá variar a depender de vários factores, tais como a temperatura e a pressão da água em entrada, a temperatura ambiental, a quantidade de detergente, a quantidade e o tipo de carga, o balanceamento da carga e as opções adicionais seleccionadas.

(*) Nota: após aproximadamente 10 minutos do START, a máquina, conforme a carga efectuada, irá calcular novamente e indicar o tempo faltante para o fim do programa.

- 1) Programa de controlo segundo a directiva 1061/2010: configurar o programa com uma temperatura 60°C.
- 2) Programa de controlo segundo a directiva 1061/2010: configurar o programa com uma temperatura 40°C.
- 3) À temperatura de 60 °C, a função de "Pré-lavagem" não pode ser activada.

Para todos Test Institutes:

- 2) Programa longo para algodão: configurar o programa com uma temperatura 40°C.
- 4) Programa longo para sintético: configurar o programa com uma temperatura 40°C.

Opções de Lavagem

Higiene Vapor

Ao seleccionar esta opção, aumenta-se a eficácia da lavagem com a geração de vapor que durante o ciclo elimina também as eventuais bactérias presentes nas fibras ao mesmo tempo em que trata as roupas. Coloque a roupa no tambor, seleccione o programa compatível e escolha a opção "".

! Durante o funcionamento da máquina de lavar roupa, a porta de vidro poderia ficar menos transparente devido à formação de vapor.

! Não pode ser activada com os programas , , , , , , , (90°).

Engomar Fácil

Seleccionando esta opção, a lavagem e a centrifugação serão oportunamente modificados para reduzir a formação de rugas. No fim do ciclo a máquina de lavar roupa efectuará lentas rotações do tambor; os indicadores luminosos "Engomar Fácil" e START/PAUSE irão piscar. Para terminar o ciclo, carregar no botão START/PAUSE ou no botão "Engomar Fácil".

! Não pode ser activada com os programas , , , , .

Extra Enxaguamento

Seleccionando esta opção aumenta-se a eficácia da enxaguadura, e garante-se a máxima remoção dos resíduos de detergente. É útil para quem tem a pele particularmente sensível aos detergentes. Aconselha-se o uso desta opção com a máquina de lavar roupa com a carga cheia ou com grandes doses de detergente.

! Não pode ser activada com os programas , , , , , .

Pré-lavagem

Seleccionando esta função efectua-se a pré-lavagem, útil para remover manchas resistentes.

Obs.: acrescentar o detergente no específico compartimento.

! Não pode ser activada com os programas , , , , , , , (60°), (40°C).

Detergentes e roupa

PT

Detergente

A escolha e a quantidade de detergente dependem do tipo de tecido (algodão, lã, seda...), da cor, da temperatura de lavagem, do grau de sujidade e da dureza da água. Uma correcta dosagem de detergente evita desperdícios e protege o meio ambiente: mesmos os detergentes biodegradáveis contêm componentes que alteram o equilíbrio da natureza.

Aconselha-se:

- usar detergente em pó para as peças de algodão brancas e para a pré-lavagem.
- usar detergente líquido para peças delicadas de algodão e para todos os programas com baixas temperaturas.
- usar detergente líquido delicado para lã e seda.

O detergente deve ser deitado antes do início da lavagem no específico recipiente ou no doseador que deve ser colocado directamente no tambor. Neste caso, não é possível seleccionar o ciclo Algodão com pré-lavagem.

! Usar detergentes em pó para roupas de algodão brancas e para a pré-lavagem e para lavagens com temperatura superior aos 60°C.

! Seguir as indicações fornecidas pelo produtor na embalagem do detergente.

! Não use detergentes para lavagem à mão, porque formam espuma demais.

Preparar a roupa

- Desdobre bem as roupas antes de carregá-las.
- Divida a roupa em função do tipo de tecido (símbolo na etiqueta da roupa) e a da cor, prestando atenção para separar as peças coloridas das peças brancas;
- Esvazie as algibeiras e verifique se há botões soltos;
- Não ultrapasse os valores indicados na *Tabela dos Programas* que se referem ao peso da roupa enxuta.

Quanto pesa a roupa?

1 lençol	400-500 gr.
1 fronha	150-200 gr.
1 toalha	400-500 gr.
1 roupão	900-1200 gr.
1 toalha de rosto	150-250 gr.
1 calça de ganga	400-500 gr.
1 camisa	150-200 gr.



Conselhos de lavagem

Cores Intensivo: utilizar o ciclo  para roupas coloridas claras, para uma remoção mais intensa das manchas, sem danificar a integridade e a vivacidade das cores. O ciclo foi estudado para garantir performances de 60° a 40°. É aconselhável o uso de detergentes indicados para roupas coloridas.

Multi Cores: utilizar o ciclo  para a lavagem de roupas de várias cores com sujidade média. Ciclo estudado para garantir o cuidado da cor e atingir simultaneamente performances de 40° a apenas 20°. É aconselhável a utilização de detergentes indicados para roupas coloridas e activos a baixas temperaturas.

! É sempre aconselhável efectuar a lavagem em separado das roupas que podem desbotar ou a primeira lavagem de roupas coloridas novas.

Escuros: utilizar o programa  para a lavagem de peças escuras. O programa foi estudado para preservar no tempo a duração das cores escuras. Para obter melhores resultados, recomenda-se o uso de detergente líquido, preferivelmente para peças escuras.

Refres. Vapor: este programa consente refrescar as roupas eliminando cheiros desagradáveis e relaxando as fibras 2 kg, aproximadamente 3 peças). Coloque somente roupas secas (não sujas) e escolha o programa . No fim do ciclo as roupas estarão húmidas, é portanto aconselhável pendurá-las. O programa  "facilita a engomagem. Além disto, com as esferas "Steam Perfume" pode-se adicionar o perfume preferido para que passe nas próprias roupas. Coloque algumas gotas de perfume na

esponja presente dentro da esfera, feche-a, coloque-a no tambor junto com as roupas e active o respectivo programa . No fim do ciclo, as roupas estarão relaxadas e perfumadas.

! Desaconselhado para peças de **lã** ou **seda**.

! Não molhe a esponja com uma quantidade excessiva de perfume para evitar que goteje.

! Não acrescente amaciador ou detergente.

! Ao seleccionar este programa, acende-se o indicador luminoso da opção .

Cobertor: para lavar peças com enchimento de plumas de ganso de casal ou de solteiro (com peso inferior a 3,5 kg), travesseiros, jaquetas, utilizar o programa específico . Recomenda-se colocar as peças no tambor dobrando as suas pontas para dentro (*veja as figuras*) e de não superar os $\frac{3}{4}$ do volume do próprio tambor. Para obter óptimos resultados de lavagem recomenda-se utilizar o detergente líquido dosado na gaveta dos detergentes.







Acolchoados: para lavar os acolchoados com forro sintético, use o específico saquinho fornecido com o produto e o programa .

Roupa de banho e de cama: para lavar toda a roupa de banho e de cama com um único ciclo, utilize o programa  que otimiza o uso do amaciador e consente uma economia de tempo e energia. Aconselhamos a utilização de detergente em pó.

Antialérgico Intensivo : ciclo estudado para roupas de algodão e outros tecidos resistentes que garante a remoção dos principais alergénios como pólenes, ácaros, pêlos de gato e cão.

Antialérgico Delicado : ciclo estudado para roupas em algodão e outros tecidos resistentes que garante a remoção de pólenes e pêlos de cão e gato a 40°.

Ultradelicado: utilize o programa  para a lavagem de peças muito delicadas, que possuem aplicações ou brilhantes.

Recomenda-se virar do avesso as roupas antes de lavá-las e colocar as peças pequenas no saquinho específico para a lavagem das peças delicadas. Para obter melhores resultados, recomenda-se o uso de detergente líquido para peças delicadas. Para a lavagem de peças de **Seda** e **Cortinas** (dobre-as e coloque-as dentro do saquinho fornecido com o produto), seleccionar o ciclo  e activar a opção  (neste caso, será possível activar também a opção "Extra Enxaguamento"); a máquina terminará o ciclo com a roupa de molho e o indicador luminoso  irá piscar. Para descarregar a água e poder retirar a roupa é necessário carregar no botão START/PAUSE ou no botão .

Lã: o ciclo de lavagem "Lã" desta máquina de lavar roupa Ariston foi testado e aprovado pela Woolmark Company para a lavagem de vestuário em lã classificado como "lavável à mão", desde que a lavagem seja executada de acordo com as instruções indicadas na etiqueta da peça e com as indicações fornecidas pelo produtor do electrodoméstico. Ariston é a primeira marca de máquinas de lavar roupa a obter a certificação Woolmark Apparel Care - Platinum da Woolmark Company pelo seu desempenho de lavagem e consumo de água e energia. (M1135)



! Esta máquina de lavar roupa foi projectada e fabricada em conformidade com os regulamentos internacionais de segurança. Estas advertências são fornecidas por razões de segurança e devem ser lidas com atenção.

Segurança geral

- Este aparelho foi projectado exclusivamente para um uso doméstico.
- O aparelho não deve ser utilizado por pessoas (incluindo crianças) com capacidades físicas, sensoriais ou mentais reduzidas ou sem experiência e conhecimentos, salvo se supervisionadas ou se tiverem recebido instruções sobre a utilização do dispositivo por parte de uma pessoa responsável pela sua segurança. As crianças devem ser mantidas sob vigilância para evitar que brinquem com a máquina.
- Não toque na máquina com os pés descalços nem com as mãos ou os pés molhados ou húmidos.
- Não puxe o cabo eléctrico para tirar a ficha da tomada, pegue a ficha mesmo.
- Não toque a água de descarga, que poderá chegar a temperaturas altas.
- Em nenhum caso force a porta para abri-la: poderá danificar o mecanismo de segurança que a protege contra aberturas acidentais.
- Se houver avarias, em nenhum caso mexa nos mecanismos internos para tentar reparar.
- Verifique sempre que criança não se aproximem da máquina a funcionar.
- Se for preciso deslocar a máquina, são precisas pelo menos duas ou três pessoas, com a máxima atenção. Nunca sozinho porque a máquina é muito pesada.
- Antes de colocar a roupa controle que o tambor esteja vazio.

Sistema de balanceamento da carga

Antes de cada centrifugação, para evitar vibrações excessivas e para distribuir a carga em modo uniforme, o tambor efectua algumas rotações a uma velocidade levemente superior àquela de lavagem. Se no fim de repetidas tentativas a carga ainda não estiver correctamente balanceada, a máquina efectuará a centrifugação com uma velocidade inferior àquela prevista. No caso de um excessivo desbalanceamento, a máquina de lavar roupa efectuará a distribuição ao invés da centrifugação. Para favorecer uma melhor distribuição da carga e o seu correcto balanceamento, aconselha-se misturar peças grandes com peças pequenas.

Eliminação

- Eliminação do material de embalagem: obedeça os regulamentos locais, de maneira que as embalagens possam ser reutilizadas.
- A directiva Europeia 2002/96/CE relativa aos resíduos de equipamentos eléctricos e electrónicos prevê que os electrodomésticos não devem ser eliminados no normal fluxo dos resíduos sólidos urbanos. Os aparelhos que deixaram de ser utilizados devem ser recolhidos separadamente para otimizar a taxa de recuperação

e reciclagem dos materiais que os compõem e impedir potenciais danos à saúde e ao meio ambiente. O símbolo do contentor de lixo barrado com uma cruz está presente em todos os produtos para lembrar o dever de recolha selectiva.

Para mais informações sobre o correcto desmantelamento dos electrodomésticos, contacte o serviço público especializado ou os revendedores.

Abertura manual da porta de vidro

Caso não seja possível abrir a porta de vidro por falta de energia eléctrica e quiser pendurar a roupa lavada, proceda da seguinte maneira:

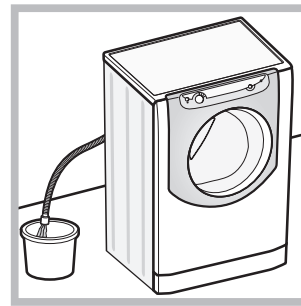

1. tire a ficha da tomada de corrente.
2. verifique que o nível de água no interior da máquina seja inferior respeito à abertura da porta de vidro; caso contrário, tirar a água em excesso através do tubo de descarga recolhendo-a num balde como indicado na figura.

3. remova o painel de cobertura no lado anterior da máquina de lavar roupa (veja a página seguinte).

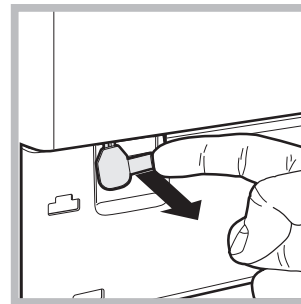

4. utilizando a lingueta indicada na figura, puxe para o externo até liberar o tirante de plástico do fecho; puxá-lo sucessivamente para baixo até ouvir um "clique" que indica que a porta está desbloqueada.

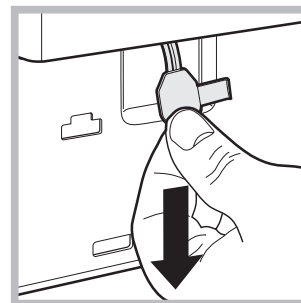

5. abra a porta; se ainda não conseguir, repita a operação.

6. monte outra vez o painel, certifique-se, antes de empurrá-la na máquina, que os ganchos foram colocados nas respectivas ranhuras.

Manutenção e cuidados

PT

Interromper a alimentação de água e de corrente eléctrica

- Feche a torneira da água depois de cada lavagem. Desta maneira diminuiu-se o desgaste do sistema hidráulico da máquina de lavar roupa e elimina-se o risco de vazamento.
- Tire a ficha da tomada eléctrica quando for limpar a máquina de lavar roupa e durante os trabalhos de manutenção.

Limpar a máquina

A parte externa e as peças em borracha podem ser limpas com um pano molhado com água morna e sabão. Não empregue solventes nem abrasivos.

Limpar a gaveta dos detergentes

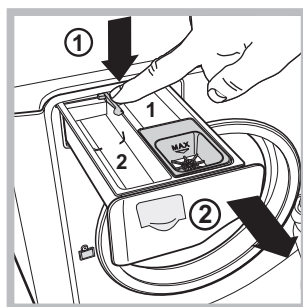

Para extrair a gaveta, pressione a lingueta (1) e puxe para fora (2) (veja a figura).

Lave-a com água corrente; esta limpeza deve ser efectuada frequentemente.

Cuidados com o tambor

- Deixe a porta sempre entreaberta para evitar que se formem odores desagradáveis.

Limpar a bomba

Esta máquina de lavar roupa é equipada com uma bomba com limpeza automática que não precisa de operações de manutenção. Entretanto pode acontecer que pequenos objectos (moedinhas, botões) caiam na pré-câmara que protege a bomba, situada na parte inferior da mesma.

! Certifique-se que o ciclo de lavagem tenha terminado e tire a ficha da tomada.

Para obter acesso à pré-câmara:

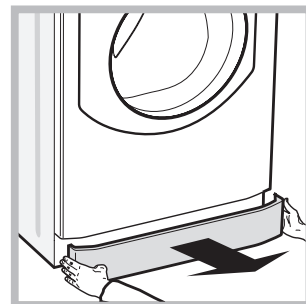
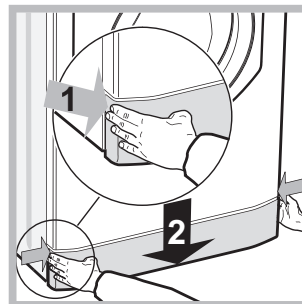

1. remova o painel de cobertura no lado anterior da máquina empurrando para o centro, em seguida empurre para baixo de ambos os lados e remova-o (veja as figuras).

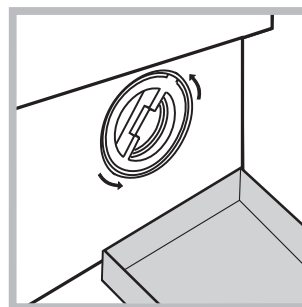

2. posicione um recipiente para recolher a água que sairá (aproximadamente 1,5 l) (ver figura);

3. Para desenroscar a tampa gire-a na direcção contrária aos ponteiros do relógio (veja a figura);

4. limpe o interior com cuidado;

5. enrosque outra vez a tampa;

6. monte outra vez o painel, certifique-se, antes de empurrá-la na máquina, que os ganchos foram colocados nas respectivas ranhuras.

Verificar o tubo de alimentação de água

Verifique o tubo de alimentação pelo menos uma vez por ano. Se houver rachaduras ou fendas, será necessário substituí-lo: durante as lavagens as fortes pressões podem provocar repentinas quebras.

Pode acontecer que a máquina não funcione. Antes de telefonar para a Assistência Técnica (veja "Assistência"), verifique se não se trata de um problema fácil de resolver com ajuda da seguinte lista.

Anomalias:

Possíveis causas / Solução:

A máquina de lavar roupa não liga.

- A ficha não está colocada na tomada eléctrica, ou não o suficiente para haver contacto.
- Em casa não há corrente.



O ciclo de lavagem não inicia.

- A porta de vidro não está bem fechada.
- O botão START/PAUSE não foi pressionado.
- A torneira da água não está aberta.
- Foi programado um atraso de uma hora no início.

A máquina não carrega água.

- O tubo de alimentação de água não está ligado na torneira.
- O tubo está dobrado.
- A torneira da água não está aberta.
- Está a faltar água em casa.
- Não há suficiente pressão.
- O botão START/PAUSE não foi pressionado.

A porta da máquina está bloqueada.

- Seleccionando a opção , no fim do ciclo a máquina de lavar roupa efectuará lentas rotações do tambor; para terminar o ciclo carregue no botão START/PAUSE ou no botão .

A máquina carrega e descarrega água continuamente.

- O tubo de descarga não está instalado entre 65 e 100 cm. de altura do chão (veja "Instalação").
- A ponta do tubo de descarga está imersa na água (veja "Instalação").
- Se a morada encontrar-se nos últimos andares de um edifício, é possível que aconteçam fenómenos de sifão por causa dos quais a máquina de lavar roupa carrega e descarrega água continuamente. Para eliminar este inconveniente, há a disposição no comércio apropriadas válvulas contra o efeito sifão.

A máquina não descarrega ou não realiza centrifugação.

- Da descarga na parede não foi sangrado o ar.
- No programa não há descarga: com alguns programas será necessário iniciar a descarga manualmente (veja "Programas e opções").
- Está activada a opção : para completar o programa, carregue no botão START/PAUSE (veja "Programas e opções").
- O tubo de descarga está dobrado (veja "Instalação").
- A conduta de descarga está entupida.

A máquina de lavar roupa vibra muito durante a centrifugação.

- O tambor, no momento da instalação, não foi liberado correctamente (veja "Instalação").
- A máquina não está nivelada (veja "Instalação").
- A máquina está apertada entre móveis e parede (veja "Instalação").
- A carga está desbalanceada (veja "Detergentes e roupa").

A máquina está a perder água.

- O tubo de alimentação da água não está bem enroscado (veja "Instalação").
- O gaveta dos detergentes está entupida (para limpá-la veja "Manutenção e cuidados").
- O tubo de descarga não está bem fixado (veja "Instalação").

Os ícones relativos à "Fase em curso" piscam rapidamente contemporaneamente ao indicador luminoso ON/OFF.

- Desligue a máquina e tire a ficha da tomada, aguarde aproximadamente 1 minuto e volte a ligá-la. Se a anomalia persistir, contacte a Assistência Técnica.

Está a formar-se demasiada espuma.

- O detergente não é específico para máquina de lavar roupa (deve haver a escrita "para máquina de lavar", "à mão e para máquina de lavar" ou similares).
- A dose foi excessiva.

A porta da máquina está bloqueada.

- Efectue o procedimento de desbloqueio manual (veja "Precauções e conselhos").

Nota: para sair do "Demo Mode", desligue a máquina de lavar roupa, carregue contemporaneamente por 3 segundos nos botões "START/PAUSE"  e "ON/OFF" .

Assistência

PT

Antes de contactar a Assistência Técnica:

- Verifique se consegue resolver a anomalia sozinho (*veja “Anomalias e soluções”*);
- Reinicie o programa para verificar se o inconveniente foi resolvido;
- Em caso negativo, contacte o Serviço de Assistência Técnica autorizado.

! No caso de uma incorrecta instalação ou de um uso não correcto do aparelho, o serviço de assistência será a pagamento.

! Nunca recorra a técnicos não autorizados.

Comunique:

- o tipo de anomalia;
- o modelo da máquina (Mod.);
- o número de série (S/N).

Estas informações encontram-se na placa de identificação colocada no aparelho.

المحتويات

- 50-51 التركيب،**
إفراغ المحتويات وتحديد المستوى
وصل إمدادات الكهرباء والماء
البيانات التقنية
- 52-53 وصف الماكينة،**
لوحة التحكم باللمس
- 54 تشغيل دورة غسيل،**
- 55 دورات الغسيل والخيارات،**
جدول دورات الغسيل
خيارات الغسيل
- 56 مواد التنظيف والغسيل،**
مواد التنظيف
تحضير الغسيل
توصيات الغسيل
- 57 وسائل حذر ونصائح،**
الوقاية العامة
نظام موازنة الحمل
التخلص
فتح باب الفتحة يدويا
- 58 العناية والصيانة،**
قطع إمداد الماء والكهرباء
تنظيف الماكينة
تنظيف درج وعاء مواد التنظيف
العناية ببرميل الجهاز
تنظيف المضخة
فحص خرطوم إدخال الماء
- 59 استكشاف المشاكل وحلها،**
- 60 المساعدة،**

AQUALTIS

AQ113D 697D X

! إذا تم تحديد مستوى الجهاز بشكل صحيح، فسيكون أكثر ثباتاً ولن يسبب على ما يبدو الارتجاج والضجيج أثناء التشغيل وبخاصة خلال دورة العصر.

! إذا تم وضعها في خزانة أو على بساط، قم بمعايرة الأرجل بنفس الطريقة لتوفير مساحة تهوية كافية تحت ماكينة الغسيل.

وصل إمدادات الكهرباء والماء

وصل خرطوم إدخال الماء

! قبل توصيل خرطوم بمصدر الماء، اسمح للماء بالتدفق حتى يصبح نقياً.

1. قم بتوصيل فتحة المدخل بماكينة الغسيل، عن طريق تثبيتها لولبياً داخل مدخل الماء البارد في الجهاز، الموجود في الجهة اليمنى العليا في الجزء الخلفي من الجهاز (انظر الرسم).

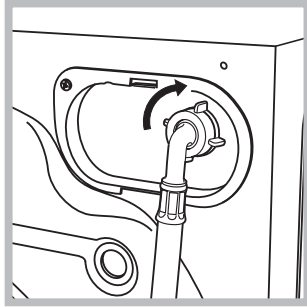

2. قم بوصل خرطوم الإدخال بواسطة تثبيته لولبياً في حنفية الماء البارد باستخدام توصيل غاز 3/4 ممدد (انظر الرسم).

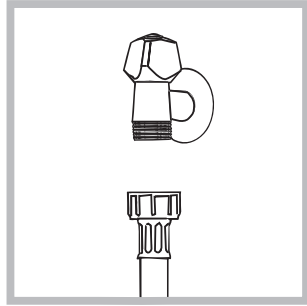

3. تأكد من أن الفوهة غير مثنية أو معوجة.

! على ضغط الماء في الحنفية أن يكون في نطاق القيم المشار إليها في جدول البيانات التقنية (انظر الصفحة التالية).

! إذا لم يكن خرطوم الإدخال طويلاً بما فيه الكفاية، اتصل بمتجر متخصص أو بفني معتمد.

! لا تستخدم مطلقاً دائماً خرطوم إدخال الماء مستعملة أو قديمة، فقط استخدم المنتجات المزودة مع الماكينة.

! يجب الاحتفاظ بدليل التعليمات هذا في مكان آمن لمراجعته في المستقبل. إذا تم بيع ماكينة الغسيل، أو إعطاؤها للغير أو نقلها، الرجاء تأكد من أن دليل التعليمات قد أرفق بالماكينة بحيث يتمكن مالكوها الجدد من الاستفادة من النصائح الموجودة فيه.

! اقرأ هذه التعليمات بعناية: إنها تحتوي على معلومات هامة فيما يتعلق بالتركيب الآمن وتشغيل الجهاز.

! سوف تجد أيضاً في المحفظة التي تحتوي على هذا الكتيب، الكفالة وتفاصيل أخرى متعلقة بعملية التركيب.

إفراغ المحتويات وتحديد المستوى

إفراغ المحتويات

1. بمجرد إزالة مواد التعبئة عن ماكينة الغسيل، تأكد من أنه لم يلحق بها الأذى خلال عملية الشحن.

إذا لحق بها ضرر، اتصل بالموزع ولا تنفذ أية عملية تركيب إضافية.

2. فك البراغي الـ 4 الواقية (المستخدمة خلال الشحن) وحافظ المسافة الملائم الموجود في الجهة الخلفية من الجهاز (انظر الشكل).

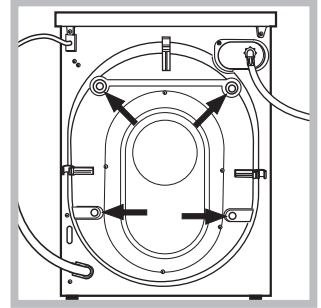

3. أغلق الفتحات باستخدام الأغشية البلاستيكية المزودة في العبوة. سوف تحتاجها مرة أخرى في حال تم نقل ماكينة الغسيل إلى موقع آخر، وذلك لحماية الماكينة من الداخل من التعرض للتلف.

! يجب عدم استخدام مواد التعبئة كالعاب للأولاد.

تحديد المستوى

1. ضع ماكينة الغسيل على أرضية مستوية ومثبتة، من دون وضعها مقابل الجدران أو الخزائن.

2. إذا كانت الأرضية غير مستوية، يمكن معايرة الأرجل الأمامية للجهاز حتى يصل إلى وضعية أفقية (على زاوية الانحدار ألا تتعدى درجتين).

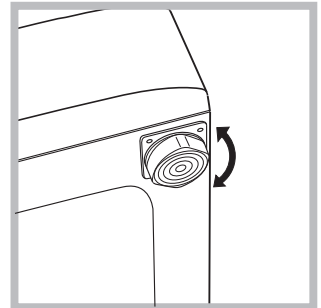

! لا تستخدم كبلات الإطالة أو المقابس المتعددة.

! على الكبل ألا يكون معوجاً أو مضغوطاً.

! يجب فحص الكبل والقابس بانتظام وتبديله من قبل فني مؤهل فقط.

تحذير! لن تتحمل الشركة أية مسؤولية في حال لم يتم احترام هذه التعليمات.

وصل خرطوم تصريف الماء

وصل خرطوم تصريف الماء،
بأنبوب تصريف أو بتصريف
جداري على ارتفاع يتراوح بين
65 وحتى 100 سم عن الأرض،
مع التأكد من عدم ثنيه على
الإطلاق.

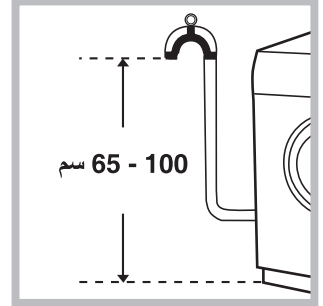

أو قم بتثبيت خرطوم التصريف
على طرف الحوض أو المغسلة،
مع تثبيت الأنبوب المزود بالحنفية
(أنظر الرسم).
على الطرف الحر من الخرطوم
ألا يكون تحت الماء.

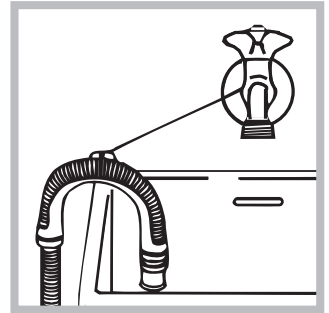

! نحن لا ننصح باستخدام إطالات الخرطوم؛ إذا كان ذلك ضروريا
جداً، فعلى الإطالات أن تكون بنفس قطر الخرطوم الأصلي على ألا
يتعدى طوله 150 سم.

التوصيلات الكهربائية

قبل توصيل الجهاز بتزويد الطاقة، تأكد من أن:

- المقبس مؤرّض ويذعن لكل القوانين الواجب تطبيقها؛
- المقبس قادر على تحمل عبء الطاقة القصوى، كما هو مبين في جدول البيانات التقنية (انظر الجهة المقابلة)؛
- فولتية تزويد الطاقة تتراوح بين القيم المشار إليها في جدول البيانات التقنية (انظر الجهة المقابلة)؛
- أن المقبس متوافق مع قابس الجهاز. إذا لم يكن الأمر كذلك، قم بتبديل المقبس أو القابس.

! يجب عدم تركيب الماكينة خارج المنزل، حتى وإن كان ذلك في مناطق مغطاة. من الخطر جدا إبقاء الجهاز عرضة للشتاء، العواصف وأحوال الطقس الأخرى.

! يجب أن يبقى مقبس شبكة الكهرباء الرئيسية أن يبقى سهل الوصول بعد تركيب ماكينة الغسيل.

البيانات التقنية	
الطرز	AQ113D 697D X
الأبعاد	العرض 59.5 سم الارتفاع 85 سم العمق 64.5 سم
السعة	من 1 إلى 11 كجم
التوصيلات الكهربائية	يُرجى الرجوع إلى لوحة البيانات المثبتة على الجهاز
توصيلات المياه	الحد الأقصى للضغط 1 ميغا باسكال (10 بار) الحد الأدنى للضغط 0.05 ميغا باسكال (0.5 بار) سعة البرميل 71 لتر
سرعة العصر	ما يصل إلى 1600 دورة في الدقيقة
تم اختبار البرامج تبعاً للمعايير 1061/2010	البرنامج [60°C]؛ درجة الحرارة 60 مئوية؛ البرنامج [40°C]؛ درجة الحرارة 40 مئوية؛
 يذعن هذا الجهاز لإرشادات EEC التالية: - 2004/108/EC (تطابق المغناطيسية الكهربائية) - 2006/95/EC (فولتية منخفضة) - 2012/19/EU 	

وصف الماكينة

عربي

نظام الحقن المباشر

تتميز غسالة الملابس بتقنية "الحقن المباشر" المبتكرة والتي تساعد على ذوبان المنظفات بسرعة وتنشيط جميع المكونات المختلفة بفعالية. ويضمن النظام الاستخدام الكامل والذوبان الكامل للمنظفات والتي تخلط في درجات الحرارة المنخفضة وتوفير قدر كبير من الطاقة وكذلك حماية الألوان والأنسجة تماماً. ويتم تنشيط تقنية "الحقن المباشر" آلياً في جميع الدورات.

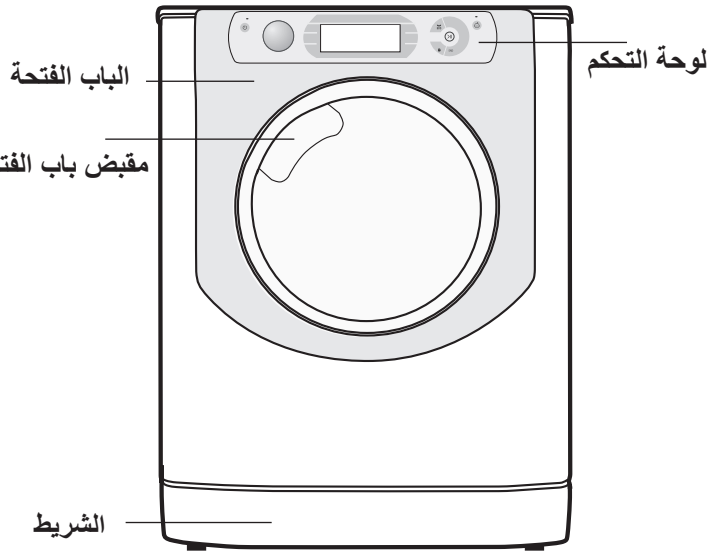

الباب الفتحه

استخدم دائما المقبض لفتح باب الفتحه (أنظر الرسم).

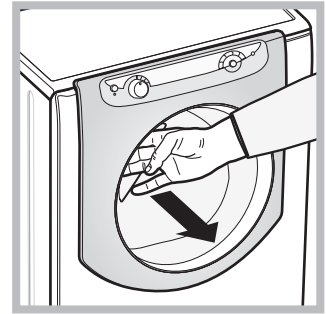

درج وعاء مواد التنظيف

يوجد درج توزيع مواد التنظيف هذا داخل الماكينة ويمكن الوصول إليه بواسطة فتح الباب. لمزيد من التفاصيل عن إجراءات مواد التنظيف، راجع الفصل بعنوان "مواد التنظيف والغسيل".

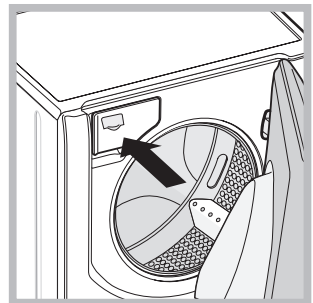

لوحة التحكم باللمس

اضبط الإعدادات، اضغط برفق على الرمز الموجود داخل المنطقة الحساسة (التحكم باللمس) كما هو موضح في الرسم.

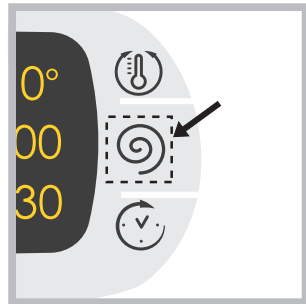

نمط الانتظار

ماكينة الغسيل هذه، التي تخضع لنظام توفير الطاقة، تم تجهيزها بجهاز نمط الانتظار الأوتوماتيكي، الذي يتم تشغيله بعد بضع 30 دقيقة في حال لم يتم التعرف على نشاط أي كان. اضغط زر تشغيل/إيقاف تشغيل (⏻) ضغطة قصيرة وانتظر حتى يبدأ تشغيل الماكينة مرة أخرى.

1. حجرة ما قبل الغسيل:
استخدم مواد التنظيف على شكل مسحوق.

2. حجرة الغسيل الرئيسية:
إذا تم استخدام مواد تنظيف سائلة، يوصى باستخدام الجزء البلاستيكي القابل للحركة A (مرفق) للحصول على أفضل كمية. إذا تم استخدام مسحوق

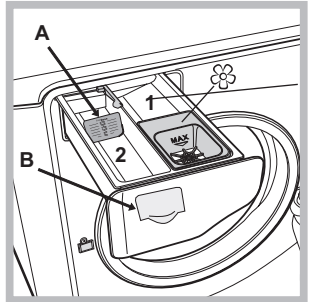

تنظيف، قم بوضع هذا الجزء في الفتحة B.

لوحة التحكم باللمس

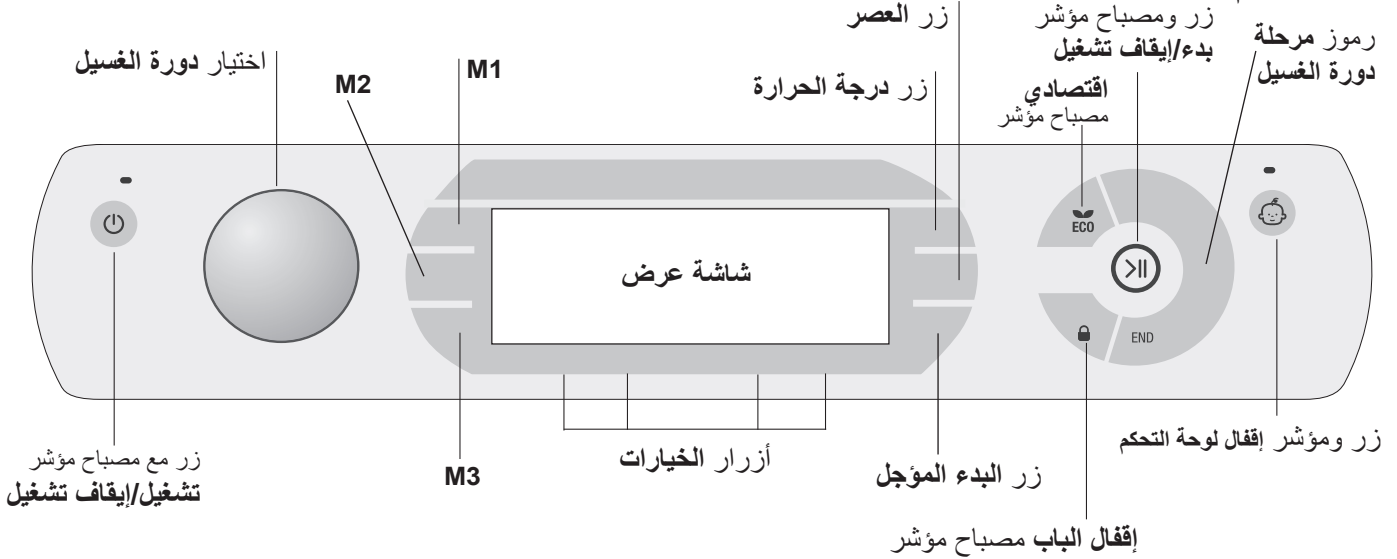

اضغط على الزر مرة أخرى؛ سيومض المصباح المؤشر باللون البرتقالي. إذا انطفأ المصباح المؤشر "لإغلاق الباب" سيكون بالإمكان فتح الباب. لبدء دورة الغسيل من النقطة التي تم اعتراضها فيها، اضغط الزر مرة أخرى.

إقفال الباب مصباح مؤشر: يشير إلى أن باب الفتحة مقللاً. لفتح الباب، أوقف دورة الغسيل بشكل مؤقت (أنظر "تشغيل دورة غسيل").

إقفال لوحة التحكم لتشغيل أو إلغاء تشغيل قفل لوحة التحكم، اضغط ضغطاً متواصلًا على الزر لمدة ثانيتين تقريبًا. عندما يضيء المصباح المؤشر، ستكون لوحة التحكم مقللاً. ويعني هذا أنه من الممكن منع إجراء التغييرات على دورات الغسيل عن طريق الخطأ، وخاصة عند تواجد الأولاد في البيت.

اقتصادي: يضيء الرمز ECO بعد تبديل معاملات الغسيل، ويتم توفير 10% من الطاقة على الأقل. وبالإضافة إلى ذلك، قبل أن تدخل الماكينة في نمط الانتظار، فسوف يضيء الرمز لعدة ثوانٍ قليلة، وعند إيقاف تشغيل الماكينة فإن الطاقة التي تم توفيرها يتم تقديرها بقرابة 80%.

تغيير اللغة عند تشغيل الماكينة لأول مرة، سوف تومض اللغة الأولى على الشاشة. سوف تظهر الرموز "A" و"V" و"موافق" على الشاشة، بالتوازي مع الأزرار الثلاثة على الجانب الأيمن. تتغير اللغات تلقائياً كل 3 دقائق؛ أو يمكن تغييرها بالضغط على الأزرار بجانب الرموز "A" و"V". استخدم الزر "موافق" لتأكيد اللغة، والتي سيتم ضبطها بعد 2 ثانية. إذا لم يتم الضغط على أزرار، سوف يبدأ التغيير التلقائي بعد 30 ثانية.

لا يمكن تغيير اللغة إلا أثناء إيقاف تشغيل الماكينة.

اضغط مع الاستمرار على أزرار درجة الحرارة (Ⓜ) والعصر (Ⓢ) والبدء المؤقت (Ⓜ) لمدة 5 ثوانٍ؛ يصدر صوت صفارة قصيرة وتومض اللغة المختارة على الشاشة. اضغط الأزرار بجوار الرموز "A" و"V" لتغيير اللغة. استخدم الزر المجاور للرمز "موافق" لتأكيد اللغة، والتي سيتم ضبطها بعد 2 ثانية. إذا لم يتم الضغط على أي أزرار، سوف يتم عرض اللغة التي سبق ضبطها بعد 30 ثانية. **تشغيل الماكينة.**

زر مع مصباح مؤشر (Ⓢ) **تشغيل/إيقاف تشغيل:** اضغط هذا الزر ضغطاً قصيرة لتشغيل الماكينة أو إيقاف تشغيلها. يشير المصباح المؤشر الأخضر إلى أن الماكينة قد تم تشغيلها. لإيقاف تشغيل الماكينة خلال دورة غسيل، اضغط ضغطاً متواصلًا على الزر لحوالي 3 ثوانٍ؛ ضغط الزر بسرعة أو عن طريق الخطأ لن يوقف عمل الماكينة. إذا تم إيقاف تشغيل الماكينة، خلال دورة الغسيل، سيتم إلغاء دورة الغسيل.

اختيار دورة الغسيل: يمكن لفة في أي من الاتجاهين. لاختيار دورة الغسيل الأكثر ملاءمة، الرجاء راجع "جدول دورات الغسيل". لن يتحرك المقبض خلال دورة الغسيل.

M1-M2-M3: اضغط مع الاستمرار على أحد الأزرار لتخزين دورة ما تفضيلتك الخاصة في ذاكرة الماكينة. لاستدعاء دورة الغسيل المخزنة مسبقاً، اضغط على الزر الملائم.

الحرارة (Ⓜ): اضغط لتعديل أو استبعاد إعداد درجة الحرارة؛ ستظهر القيمة على الشاشة بأعلى (أنظر "تشغيل دورة غسيل").

دورة العصر (Ⓢ): اضغط لتعديل أو استبعاد دورة العصر؛ ستظهر القيمة المختارة على الشاشة بأعلى (أنظر "تشغيل دورة غسيل").

بدء الوقت المؤجل (Ⓜ): زر: اضغط لضبط البدء المؤجل لدورة الغسيل المحددة؛ سيتم الإشارة إلى وقت التأجيل المحدد على الشاشة أعلاه (أنظر "تشغيل دورة غسيل").

الخيارات: اضغطها لاختيار الخيارات المتوفرة. المصباح المؤشر الملائم للوظيفة المختارة سيبقى مضاء (أنظر "تشغيل دورة غسيل").

مرحلة دورة الغسيل: ستضيء للإشارة إلى التقدم في دورة الغسيل (غسيل رغ - شطف رغ - عصر Ⓢ - تصريف Ⓢ). سيضيء النص END عند اكتمال الدورة.

بدء/إيقاف مؤقت زر ومصباح مؤشر: عندما يومض المؤشر الأخضر ببطء، اضغط على الزر لبدء دورة الغسيل. بعد بدء دورة الغسيل سيضيء المؤشر وسيبقى مضاء بشكل ثابت. لإيقاف دورة الغسيل،

تشغيل دورة غسيل

عربي

تحذير: قبل استخدام ماكينة الغسيل للمرة الأولى، قم بتشغيل دورة غسيل مستخدماً مواد التنظيف من دون غسيل، باستخدام دورة غسيل القطنيات 90 درجة.

1. **قم بتشغيل الماكينة.** اضغط الزر ①. ستضيء كل المصابيح المؤشرة لمدة ثانية واحدة ثم يظهر النص AQUALTIS على الشاشة؛ ويظل المؤشر الملائم للزر ① مضيئاً بشكل مستمر بينما سيومض مؤشر بدء/توقيف مؤقت
2. **اختر البرنامج.** قم بلف مقبض البرنامج لليسار أو اليمين، حتى يتم اختيار البرنامج المطلوب؛ فيظهر اسم البرنامج على الشاشة. يتم إعداد درجة الحرارة وسرعة العصر لكل برنامج، يمكن لهذه القيم أن يتم تعديلها. كما ستظهر مدة الدورة على الشاشة.

3. **قم بتحميل الغسيل.** افتح باب الفتحة أدخل الغسيل، وتأكد من أنك لا تتعدى الحد الأقصى من قيمة الحمل المشار إليها في جدول دورات الغسيل في الصفحة التالية.

4. **قم بقياس مواد التنظيف.** اسحب درج توزيع مواد التنظيف واسكب مواد التنظيف داخل الحجرات الملائمة كما تم وصفها في "وصف الماكينة".

5. **أغلق باب الفتحة.**

6. **قم بتخصيص دورة الغسيل.** استخدم الأزرار الملائمة في لوحة التحكم.

① ② **قم بتعديل درجة الحرارة و/أو سرعة العصر.**

تعرض الماكينة أوتوماتيكياً قيم درجة الحرارة وسرعة العصر القصوى للدورة المختارة، أو الإعدادات الأخيرة المستخدمة إذا كانت متوافقة مع دورة الغسيل المختارة. يمكن تقليل درجة الحرارة بالضغط على الزر ① حتى الوصول إلى إعداد الغسيل البارد "OFF". يمكن تقليل سرعة العصر تدريجياً بالضغط على الزر ② حتى يتم إلغاؤها تماماً. إذا تم ضغط هذه الأزرار مرة أخرى، فسيتم استرداد القيم القصوى. ! الاستثناء: إذا تم اختيار برنامج ②، فمن الممكن زيادة درجة الحرارة حتى 90 درجة مئوية.

③ **إعداد وقت البدء المؤجل.**

لإعداد البدء المؤجل للدورة المختارة، اضغط على الزر الملائم ضغطاً متواصلاً، حتى يتم الوصول إلى الفترة المؤجلة. أثناء خطوة الإعداد، سيتم عرض مدة التأخير والنص "بدء:" إلى جانب وميض الرمز ④. بعد ضبط البدء المؤجل، سيظل الرمز ④ ثابتاً على الشاشة، وهو ما سوف يشير إلى مدة الدورة المختارة مع النص "إنهاء:" ومدة الدورة. اضغط زر البدء المؤجل مرة واحدة فقط لعرض وقت التأخير اذي تم ضبطه مسبقاً.

بعد بدء العد التنازلي، سوف تعرض الشاشة النص "بدء:" وفترة التأخير. وبمجرد مرور وقت مؤجل المعد، سنبداً الشاشة الدورة وتعرض الشاشة "إنهاء:" والوقت المتبقي حتى نهاية الدورة.

لإزالة خيار البدء المؤجل، اضغط على الزر حتى تعرض الشاشة النص OFF؛ ويختفي الرمز ④.

⊞ ⊞ ⊞ **تعديل إعدادات الدورة.**

- اضغط الزر لتنشيط الخيار؛ فيظهر اسم الخيار على الشاشة ويضيء المؤشر الملائم.
- اضغط الزر مرة أخرى لإلغاء تنشيط الخيار؛ فيظهر اسم الخيار على الشاشة ويُلغى النص OFF، وينطفئ ضوء المؤشر

! إذا لم يكن الخيار المختار متوافق مع دورة الغسيل المحددة، سيتم الإشارة لعدم التوافق بوميض المصباح المؤشر وصوت تحذير (3 صافرات)؛ لن يتم تنشيط الخيار.

! إذا لم يكن الخيار المختار متوافق مع خيار مختار آخر، سيومض المصباح المؤشر الملائم للخيار الأول وسيتم تنشيط الخيار الثاني فقط؛ سيظل المصباح المؤشر الملائم للزر مضيئاً بشكل ثابت.

! يمكن للخيارات أن تؤثر على قيمة الحمي الموصى به و/أو على مدة الدورة.

7. **ابدأ البرنامج.** اضغط زر بدء/إيقاف مؤقت. سيبقى المصباح المؤشر الملائم مضاءً بشكل ثابت وسيبقى باب الفتحة مغلقاً (سيضيء المصباح المؤشر إقفال الباب ⑤) الرموز الملائمة لمراحل دورة الغسيل ستضيء خلال الدورة، لتشير إلى مرحلة البرنامج الحالية.

لتغيير دورة الغسيل بعد أن بدأت مباشرة، قم بإيقاف تشغيل ماكينة الغسيل مؤقتاً بالضغط على زر بدء/إيقاف مؤقت؛ ثم اختر الدورة المرغوب بها واضغط على زر بدء/إيقاف مؤقت مرة أخرى.

لفتح الباب أثناء تشغيل دورة الغسيل، اضغط زر بدء/إيقاف مؤقت؛ إذا انطفأ ضوء المصباح المؤشر إغلاق الباب ⑤ فسيكون بالإمكان فتح الباب. لإعادة بدء دورة الغسيل من النقطة التي تم وقفها فيها، اضغط زر بدء/إيقاف مؤقت مرة أخرى.

8. **نهاية دورة الغسيل.** ويتم الإشارة لذلك بواسطة النص المضيء END. أصبح بالإمكان الآن فتح باب الفتحة فوراً. إذا كان مصباح المؤشر بدء/إيقاف مؤقت يومض، اضغط الزر لإنهاء الدورة. افتح الباب، أخرج الغسيل وأوقف تشغيل الماكينة.

! إذا رغبت في إلغاء دورة كانت قد بدأت، اضغط ضغطاً متواصلاً على الزر ① حتى تتوقف دورة الغسيل وتتوقف الماكينة.

كيس البطانيات، الستائر والأقمشة الناعمة

لقد جعلت ماكينة الغسيل Aqualtis من الأسهل عليك حتى غسل الأقمشة الأعلى قيمة والأكثر نعومة بأمان تام بفضل كيس خاص يحمي الغسيل (هذا الكيس مزود مع الماكينة). نحن نوصي باستخدام هذا الكيس في كل مرة تقوم فيها بغسل فيها البطانيات والعناصر المحشوة المزودة بطبقة خارجية مصنوعة من المواد الاصطناعية.

مواد التنظيف

يعتمد نوع وكمية مواد التنظيف المطلوبة على نوع الأقمشة التي تغسلها (قطنيات، صوف، حرير وغيرها)، ولونها، درجة حرارة الغسيل، مستوى الاتساخ وقساوة الماء في المنطقة. القياس الحذر لكمية مواد التنظيف سوف يمنع الإهدار وسيساعد على حماية البيئة؛ حتى ولو كانت قابلة للاستنفاد الحيوي، فإن مواد التنظيف تحتوي على مكونات يمكن أن تغير التوازن الطبيعي. نحن ننصح بالتالي:

- استخدام مواد التنظيف على شكل مسحوق للقطنيات البيضاء ولمراحل ما قبل الغسيل.
- استخدام مواد التنظيف على شكل سائل للقطنيات البيضاء الرقيقة ولكل دورات الغسيل منخفضة الحرارة.
- استخدام مواد التنظيف السائلة الناعمة للملابس الصوفية والحريرية. يجب سكب مادة التنظيف في الحجرة الملائمة، أو بواسطة الموزع مادة التنظيف الذي سيتم سكبها مباشرة في برميل الماكينة، قبل بدء دورة الغسيل. في هذه الحال، لن يكون من الممكن اختيار دورة القطنيات مع مرحلة ما قبل الغسيل.
- ! لا تستخدم المواد المعدة للغسيل باليد لأنها يمكن أن تطلق رغوة فائضة.

تحضير الغسيل

- قم بنفض الملابس قبل وضعها في الماكينة.
- قم بتصنيف الغسيل وفقاً لنوع القماش (الرمز الموجود على بطاقة تعليمات الغسيل) واللون، وتأكد من أن الأقمشة الملونة معزولة عن الأقمشة البيضاء.
- قم بإفراغ كل جيوب وافحص الأزرار؛
- لا تتعدى القيم المدرجة في القائمة "جدول دورات الغسيل"، التي تعود لوزن الغسيل عندما يكون جافاً.

كم وزن الغسيل لديك؟

ششف واحد	400 - 500 غم
بيت وسادة واحد	150 - 200 غم
ششف طاولة واحد	400 - 500 غم
برنس حمام واحد	900 - 1200 غم
منشفة واحدة	150 - 250 غم
بنطلون جينس واحد	400 - 500 غم
قميص واحد	150 - 200 غم

توصيات الغسيل

الملابس ذات الألوان الكثيفة درجة؛ استخدم الدورة لغسل الملابس ذات الألوان الخفيفة لإزالة البقع الصعبة بدون الإضرار بسلامة وسطوع الألوان. وقد تم تصميم هذه الدورة لضمان تحقيق أداء 60 درجة عند 40 درجة فقط. ونحن ننصح باستخدام المنظفات المناسبة للملابس الملونة.

الألوان المتعددة درجة: استخدم الدورة لغسل الملابس المتسخة متعددة الألوان أو الملابس ذات الألوان المختلفة. وقد تم تصميم هذه الدورة لحماية الألوان في حين تحقيق أداء 40 درجة عند 20 درجة فقط. ونحن ننصح باستخدام المنظفات المناسبة للملابس الملونة والتي تنشط بالفعل في درجات الحرارة المنخفضة.

الألوان الداكنة: استخدم البرنامج لغسل الملابس ذات الألوان الداكنة. تم تصميم هذا البرنامج ليحافظ على الألوان الداكنة مع مرور الوقت. نحن نوصي باستخدام منظفات سائلة لتحقيق أفضل النتائج عند غسيل الملابس ذات الألوان الداكنة.

إنعاش بالبخار: يعمل هذا البرنامج على إنعاش الملابس عن طريق إزالة الروائح الكريهة وإرخاء الأنسجة (2 كجم، حوالي 3 قطع). أدخل القطع الجافة فقط (غير المتسخة) واختر البرنامج "ششف". سوف يتم بلل الملابس بمجرد اكتمال الدورة، لذا نوصي بتعليقها لتجف. يجعل البرنامج "ششف" الكي أكثر سهولة.

وبالإضافة إلى ذلك، يمكن باستخدام كرات الغسيل "بخار العطر"،

إضافة عطر كالمفضل للغسيل. ضع قطرات من العطر على الاسفنج الموجودة بداخل كرة الغسيل، ثم أغلقها وضعها في البرميل مع الغسيل. ثم قد بتشغيل البرنامج المحدد "ششف". في نهاية دورة الغسيل، سوف تصبح الملابس طرية ومعطرة. ! باختيار هذا البرنامج، يتم إضاءة مؤشر خاصية "ششف". ! لا يوصى به للملابس الصوفية أو الحريرية. ! لا تضيف كثيراً من العطر إلى الاسفنج لكي لا تخرج منها قطرات. ! لا تضيف المطريات أو مواد التنظيف.

البطانيات: لغسل البطانية المزوجة أو المنفردة (التي لا يتعدى وزنها 3.5 كجم)، المخدات أو الثياب المبطنة بريش الأوز مثل معاطف البوف، استخدم دورة الغسيل الخاصة. نحن ننصح بوضع البطانيات في المرجل بينما تكون أطرافها مثنية إلى الداخل (انظر الرسم) وألا تتعدى أكثر من 3/4 الحجم الإجمالي من المرجل الذي يتم استخدامه. للتوصل إلى أفضل النتائج، نحن ننصح باستخدام المنظفات السائلة الموضوعة داخل درج مواد التنظيف.

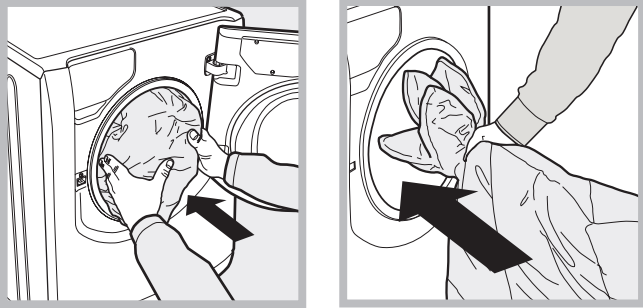

البطانيات: لغسل البطانيات التي لديها طبقة خارجية اصطناعية، استخدم الكيس المزود وقم بإعداد دورة الغسيل على.

أغطية السرير والمناشف: استخدم البرنامج لغسيل أغطية السرير والمناشف في دورة واحدة؛ حيث يؤدي هذا إلى تحسين أداء المواد المطرية ويساعد في توفير الوقت والطاقة. نحن نوصي باستخدام مواد التنظيف على شكل مسحوق

الدورة المضادة للحساسية بزيادة درجة: تم تصميم هذه الدورة للملابس القطنية والأقمشة الأخرى المقاومة لضمان إزالة المواد الرئيسية المسببة للحساسية مثل الأتربة والعت وشعر القطط والكلاب.

الدورة المضادة للحساسية عند درجة: تم تصميم هذه الدورة للملابس القطنية والأقمشة الأخرى المقاومة لضمان إزالة الأتربة وشعر القطط والكلاب عند درجة 40 درجة.

الأقمشة الناعمة للغاية: استخدم البرنامج لغسيل الملابس شديدة النعومة ذات الحلي والترتر.

لغسيل الملابس الحريرية والستائر، اختر (يجب طيها ووضعها داخل الكيس المرفق) الدورة ثم الوظيفة (وفي هذه الحالة سيكون من الممكن أيضاً تنشيط خيار "شطف إضافي")؛ سيقوم الجهاز بإنهاء الدورة بينما ستظل الملابس مبللة وسيقوم مؤشر بالوميض. للتخلص من الماء لكي تستطيع إخراج الملابس، قم بالضغط على الزر START/PAUSE أو زر.

نحن نوصي بقلب الملابس على ظهرها قبل الغسيل ووضع القطع الصغيرة في الحقيبة الخاصة قبل غسل الملابس الناعمة.

استخدم سائل تنظيف على الملابس الناعمة للحصول على أفضل النتائج.

لصوف: تم اختبار دورة غسل "الصوف" على غسالة "Ariston" هذه والتصديق عليها من قبل مؤسسة "Woolmark" بالنسبة لغسيل الملابس الصوفية المُصنفة بصفقتها "قابلة للغسل يدوياً" شريطة أن يتم غسل الملابس وفقاً للتعليمات الواردة على البطاقة التعريفية للملابس وتلك التي صدرت من قبل الشركة المُصنعة لهذه الغسالة. تُعد "Ariston" أول ماركة غسالات حازت على "Woolmark Apparel Care - Platinum" من قبل مؤسسة "Woolmark" لأدائها في الغسيل واستهلاك الطاقة والمياه.



فتح باب الفتحة يدويا

في حال لئس بالامكان فتح باب الفتحة جراء انقطاع التيار الكهربائي، وإذا رغبت في إزالة الغسيل، تصرف على النحو التالي:

1. اسحب القابس من المقبس الكهربائي.
2. تأكد من أن مستوى الماء داخل الماكينة أقل انخفاضاً من فتحة الباب؛ في حال لم يكن الأمر كذلك، قم بإزالة الماء المفرط باستخدام خرطوم التصريف، جامعا الماء في دلو كما هو مشار في الشكل.

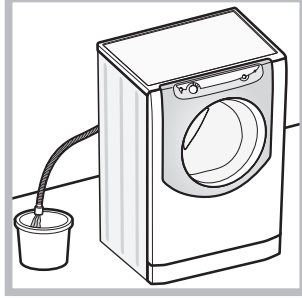

3. باستخدام مفك براغي، أزل غطاء اللوحة من الجهة الأمامية السفلى في ماكينة الغسيل (انظر ظهر الصفحة).

4. اسحب نحو الخارج مستخدما العلامة المشار إليها في الرسم، حتى يتم تحرير قضيب الربط من وضع إيقافه؛ قم بالسحب نحو الأسفل حتى تسمع "طقطقة"، وهو ما يشير إلى أن الباب غير مغلق الآن.

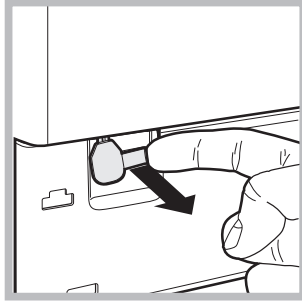

5. افتح الباب؛ في حال ما زال الأمر غير ممكن، كرر الخطوات.

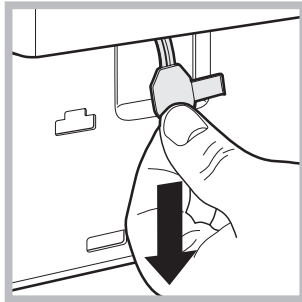

6. أعد تركيب اللوحة، وتأكد من أن العفقات مثبتة بأمان في مكانها قبل أن تدفعها باتجاه الجهاز.

! تم تصميم ماكينة الغسيل وتصنيعه طبقاً لمواصفات الأمان العالمية. يتم تزويد التحذيرات التالية لأسباب وقائية ويجب قراءتها بعناية.

الوقاية العامة

- تم تصميم هذا الجهاز للاستخدام المنزلي فقط.
- هذا الجهاز غير معد للاستخدام من قبل الأشخاص (بمن فيهم الأولاد) ذوي الإعاقات الجسدية، النفسية أو العقلية، أو ممن لديهم تجربة قليلة ومعرفة محدودة، إلا إذا تم إرشادهم أو تدريبهم فيما يتعلق باستخدام الجهاز، من قبل شخص مسؤول عن أمانهم. يجب مراقبة الأولاد للتأكد من أنهم لا يعيثون بالجهاز.
- لا تلامس الماكينة وأنت حافي القدمين أو بيدين ورجلين مبللتين أو رطبتين.
- لا تقم بسحب كبل تزويد الطاقة عند فصل الجهاز عن مقبس شبكة الطاقة الكهربائي. امسك القابس واسحبه.
- لا تلامس ماء الصرف، حيث يمكن أن يكون بدرجة حرارة عالية جداً.
- لا تدفع باب الفتحة بشدة: يمكن لذلك أن يتلف ميكانيكية قفل الأمان المصمم لمنع فتحه عن غير قصد.
- إذا تعطل الجهاز، لا تحاول بأي حال من الأحوال، الوصول إلى الأجهزة الداخلية في محاولة لتصليحها بنفسك.
- أبق الأطفال بعيدين عن الجهاز دائماً أثناء عمله.
- إذا كانت من الضروري لنقل الجهاز، نفذ العمل بمساعدة مجموعة من شخصين أو ثلاثة أشخاص مع الالتزام بمنتهى الحذر. لا تحاول أبدا القيام بذلك لوحده، لأن الجهاز ثقيل جداً.
- قبل إدخال الغسيل إلى ماكينة الغسيل، تأكد من أن البرميل فارغ.

نظام موازنة الحمل

لتحاشي الارتجاج الزائد قبل كل دورة عصر ولتوزيع الحمل بشكل موحد، يدور البرميل باستمرار بسرعة تزيد بعض الشيء عن سرعة دوران عملية الغسيل. في حال لم يتوازن الحمل بالشكل الصحيح بعد عدة محاولات، تقوم الماكينة بالعصر بسرعة مخفضة. إذا لم يكن الحمل موازناً بشكل كبير، تنجز الماكينة عملية التوزيع بدل العصر. لتشجيع توزيع محسن للحمل وموازنته، نوصي بدمج الملابس الكبيرة والصغيرة في الحمل.

التخلص

- التخلص من مواد التعبئة: تقيّد بالقوانين المحلية حيث يمكن لمواد التعبئة أن يعاد تصنيعها.
- تنص التوجيهات الأوروبية 2002/96/EC المتعلقة بالأجهزة الكهربائية والإلكترونية التالفة (WEEE) على أنه يجب عدم التخلص من الأجهزة البيئية عن طريق دورة النفايات البلدية الصلبة. يتوجب جمع الأجهزة التالفة على انفراد بهدف تقليل كلفة إعادة استخدام المعادن الموجودة داخل الجهاز وتصنيعها، بينما يتم تحاشي الأضرار الممكنة للغلاف الجوي والصحة العامة. صندوق القمامة المشار إليه بعلامة 'إكس' على كافة المنتجات هو لتذكير المالك بوجوب الجمع المنفرد للقمامة.
- لمزيد من المعلومات المتعلقة بالتخلص الصحيح من الأجهزة البيئية التالفة، يمكن للمالكين الاتصال بالخدمات العامة المزودة أو بتاجرهم المحلي.

للولصول إلى الحجرة الأولية:

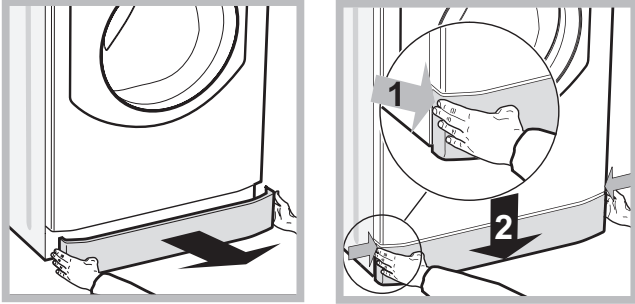

قطع إمداد الماء والكهرباء

- قم بإيقاف حنفية الماء بعد كل دورة غسيل. سيحد هذا من تآكل النظام الهيدروليكي داخل ماكينة الغسيل ويساعد على منع التسريبات.
- افصل الجهاز عن الكهرباء عند تنظيفه أو أثناء أي عمل صيانة.

تنظيف الماكينة

يمكن تنظيف الأجزاء الخارجية والقطع المطاطية في الماكينة باستخدام خرقة نظيفة مبللة بالماء الفاتر والصابون. لا تستخدم المواد المذيبة أو الكاشطة.

1. ازل غطاء اللوحة في الجهة الأمامية من الماكينة حيث عليك الضغط أولاً على المركز ثم سحبها إلى الأمام من كلتا الجهتين حتى تخرجها (أنظر الرسومات)؛

تنظيف درج وعاء مواد التنظيف

2. قم بوضع الحاوية التي تستوعب الماء المتدفق للخارج (حوالي 1.5 لتر تقريباً) (أنظر الرسم)؛
3. فك الغطاء بواسطة إدارته بعكس اتجاه عقارب الساعة (أنظر الرسم)؛

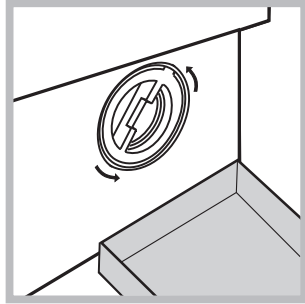

- لإزالة الدرج، اضغط الرافعة (1) واسحبه إلى الخارج (2) (أنظر الرسم).
- قم بغسله تحت الماء المتدفق؛ يجب تكرار هذه العملية.

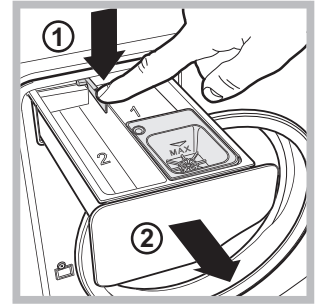

4. نظف الجزء الداخلي تماماً؛
5. أعد تركيب الغطاء في مكانه؛
6. أعد تركيب اللوحة، وتأكد من أن العقفات مثبتة بأمان في مكانها قبل أن تدفعها باتجاه الجهاز.

فحص خرطوم إدخال الماء

افحص فوهة الخرطوم مرة في السنة على الأقل. إذا كانت هناك أية شقوق، يجب تبديلها فوراً. خلال دورات الغسيل، يكون ضغط الماء قوياً جداً ويمكن للفوهة المتشققة أن تتشقق لتنتفخ بسهولة.

العناية ببرميل الجهاز

- أترك الباب مفتوحاً جزئياً دائماً لتجفيف الروائح الكريهة.

تنظيف المضخة

ماكينة الغسيل مزودة بمضخة للتنظيف الذاتي، حيث لا تحتاج إلى أية عناية في أي وقت. في بعض الأحيان، يمكن للقطع الصغيرة (مثل القطع النقدية أو الأزرار) أن تسقط داخل الحجرة الأولية التي تحمي المضخة، والموجودة في جزئها الأسفل.

تأكد من انتهاء دورة الغسيل وافصل الجهاز عن الكهرباء.

يمكن لماكينة الغسيل أن تفشل في العمل فجأة. قبل الاتصال بمركز المساعدة التقنية (أنظر "الخدمة") تأكد من أن المشكلة لا يمكن حلها بسهولة باستخدام الجدول التالي.

المشكلة:

الأسباب المحتملة/ الحلول:

- لا يمكن تشغيل ماكينة الغسيل.
- لا يمكن تشغيل ماكينة الغسيل.
- دورة الغسيل لا تبدأ بالعمل.
- ماكينة الغسيل لا تمتلئ بالماء.
- باب ماكينة الغسيل يبقى مقفلاً.
- الماكينة تمتلئ بالماء وتفرغ منه.
- ماكينة الغسيل لا تصرف الماء أو لا تعصر.
- ماكينة الغسيل تهتز كثيراً خلال دورة العصر.
- يوجد تسرب في ماكينة الغسيل.
- تومض المؤشرات الخاصة بـ "المرحلة قيد العمل" بشكل متكرر في نفس الوقت مثل المصباح المؤشر تشغيل/إيقاف التشغيل.
- يوجد الكثير من الرغوة.
- باب ماكينة الغسيل يبقى مقفلاً.
- الجهاز غير موصل بالمقبس الكهربائي بشكل كامل، أو أنه غير موصل بشكل كاف ليحدث تماس.
- يوجد انقطاع كهرباء في البيت.
- الباب غير مقفل بشكل صحيح.
- لم يتم الضغط على زر بدء التشغيل/إيقاف مؤقت.
- لم يتم فتح حنفية الماء.
- تم ضبط بداية مؤجلة.
- خرطوم دخول الماء غير متصل بالحنفية.
- الخرطوم ملتوي.
- لم يتم فتح حنفية الماء.
- يوجد انقطاع في تزويد الماء في البيت.
- الضغط منخفض أكثر مما يجب.
- لم يتم الضغط على زر بدء التشغيل/إيقاف مؤقت.
- إذا اخترت وظيفة ، في نهاية دورة الغسيل سيبدأ برميل ماكينة الغسيل في الدوران ببطء؛ ولإنهاء دورة الغسيل اضغط الزر بدء/إيقاف مؤقت أو الزر  في الوميض.
- خرطوم التصريف غير مركب على ارتفاع يتراوح بين 65 وحتى 100 سم عن الأرض (انظر التعليمات).
- الطرف الحر من الخرطوم تحت الماء (أنظر "التركيب").
- إذا كان المسكن في أحد الطوابق العلوية من المبنى، فمن الممكن أن تكون هناك مشاكل متعلقة بتصريف الماء، تسبب لماكينة الغسيل الامتلاء بالماء وإفراغه بشكل متكرر. هناك صمامات خاصة متوفرة في الحوائط لمنع التصريف، وهي تساعد على تحاشي هذه المشكلة.
- نظام التصريف الجداري غير مزود بأنبوب تنفس.
- دورة الغسيل لا تشمل التصريف: بعض دورات الغسيل تتطلب تشغيل مرحلة التصريف يدوياً (أنظر "خيارات الغسيل والوظائف").
- وظيفة "الكي السهل" مشغلة: لإكمال دورة الغسيل، اضغط زر بدء/إيقاف مؤقت (أنظر "دورات الغسيل والخيارات").
- خرطوم التصريف ملتوي (أنظر "التركيب").
- أنبوب التصريف مسدود.
- لم يتم إزالة قفل البرميل بشكل صحيح خلال عملية التركيب (أنظر "التركيب").
- الماكينة غير مستوية (أنظر "التركيب").
- الماكينة عالقة بين خزانات وجدران (أنظر "التركيب").
- الحمل غير متوازن (أنظر "مواد التنظيف والغسيل").
- مدخل خرطوم الماء غير مثبت بشكل صحيح (أنظر "التركيب").
- حجرة مواد التنظيف مسدودة (لتنظيفها، أنظر "العناية والصيانة").
- خرطوم التصريف غير مثبت في مكانه بشكل صحيح (أنظر "التركيب").
- قم بإيقاف تشغيل الماكينة وافصلها عن الكهرباء، انتظر حوالي دقيقة واحدة ثم أعد تشغيلها مرة أخرى. إذا بقيت المشكلة قائمة، اتصل بخدمة المساعدة التقنية.
- مواد التنظيف غير ملائمة لماكينة الغسيل (يجب أن تطابق الوصف "لماكينات الغسيل" أو "للغسيل اليدوي وماكينات الغسيل"، أو التعليمات المشابهة).
- تم استخدام كمية مواد تنظيف أكثر مما يجب.
- اتباع تعليمات فك الإقفال يدوياً (انظر "التحذيرات والنصائح").

! ملاحظة: للخروج من "نمط Demo"، اضغط مع الاستمرار على الزرين "تشغيل/إيقاف" (⏻) و"بدء تشغيل/إيقاف مؤقت" (⏸) في نفس الوقت لمدة 3 ثوان.

قبل استدعاء المساعدة:

- افحص فيما إذا كان بإمكانك حل المشكلة بنفسك (أنظر "استكشاف المشاكل وحلها")؛
- أعد تشغيل دورة الغسيل للفحص فيما إذا تم حل المشكلة.
- إذا لم يحدث ذلك، اتصل بخدمة مساعدة تقنية معتمدة.

! إذا تم تركيب ماكينة الغسيل أو استخدامها بشكل غير صحيح، سوف يجب عليك دفع مصاريف مقابل استدعاء خدمة الصيانة.
! اطلب دائما مساعدة فني مؤهل.

الرجاء أخذ بعين الاعتبار المعلومات التالية:

- نوع المشكلة؛
 - طراز الجهاز (Mod.)؛
 - الرقم التسلسلي (S/N).
- يمكن العثور على المعلومات السابقة على لوحة البيانات الموجودة على الجهاز نفسه.

فهرست مطالب

نصب، 62-63

باز کردن بسته بندی و تراز کردن
وصل کردن لوله های آب و سیم های برق
اطلاعات فنی

معرفی دستگاه، 64-65

صفحه کنترل لمسی

اجرای یک برنامه شستشو، 66

برنامه های شستشو و گزینه ها، 67

جدول برنامه های شستشو
گزینه های شستشو

مواد شوینده و لباس شویی، 68

ماده شوینده
آماده کردن لباس ها
راهنمای شستشو

نکات و موارد احتیاطی، 69

ایمنی کلی
سیستم متعادل سازی بار
دور انداختن
باز کردن دستی در

نگهداری و مراقبت، 70

قطع کردن لوله های آب و سیم های برق
تمیز کردن دستگاه
تمیز کردن کشوی مخزن مواد شوینده
مراقبت از مخزن دستگاه
تمیز کردن پمپ
چک کردن شلنگ آب ورودی

عیب یابی، 71

کمک رسانی، 72

فارسی

فارسی،

AQUALTIS

AQ113D 697D X

! اگر دستگاه بدرستی تراز شده باشد، پایدارتر بوده و کمتر در حین کار کمتر ارتعاش و صدا تولید خواهد نمود، بخصوص در چرخه گردش.
! اگر ماشین را روی فرش یا موکت قرار می دهید، پایه های آنرا طوری تنظیم کنید که فضای تهویه کافی در زیر ماشین لباس شوئی وجود داشته باشد.

وصل کردن لوله های آب و سیم های برق

وصل کردن شلنگ آب ورودی

! قبل از وصل کردن شلنگ ورودی به شیر آب، بگذارید کمی آب برود تا اینکه کاملاً شفاف باشد.

1. شلنگ ورودی را به ورودی آب سرد روی دستگاه که در بالا سمت راست پشت دستگاه قرار دارد وصل کنید (شکل را ببینید).

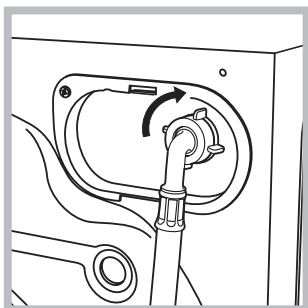

2. شلنگ ورودی را با استفاده از یک اتصال رزوه دار 3/4 گازی به شیر آب سرد وصل کنید (شکل را ببینید).

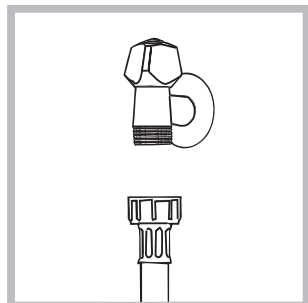

3. مطمئن شوید که شلنگ خم یا تا نشده باشد.

! فشار آب شیر باید در محدوده مشخص شده در جدول اطلاعات فنی باشد (صفحه بعد را ببینید).

! اگر شلنگ ورودی به اندازه کافی بلند نیست، به فروشگاه های لوازم لوله کشی یا تکنسین های مجاز مراجعه کنید.

! هرگز از شلنگ های ورودی دست دو یا کهنه استفاده نکنید؛ از لوازمی که همراه دستگاه ارائه شده استفاده کنید.

! این دفترچه راهنما را برای استفاده های آتی در مکانی مطمئن نگهداری کنید. اگر ماشین لباس شوئی را می فروشید، به کسی می دهید یا جابجا می کنید حتماً دفترچه راهنما را داخل آن بگذارید، تا صاحب جدید بتواند از اطلاعات آن استفاده کند.
! این دستورالعملها را با دقت تمام مطالعه کنید: این دفترچه حاوی اطلاعات بسیار مهمی درباره نصب و عملکرد ایمن دستگاه است.
! در بسته محتوی این راهنما، کارت ضمانت و دیگر اطلاعات لازم برای نصب را خواهید یافت.

باز کردن بسته بندی و تراز کردن

باز کردن بسته بندی

1. بعد از اینکه بسته بندی ماشین لباس شوئی را باز کردید، مطمئن شوید که در حین حمل آسیب ندیده باشد.
اگر ماشین آسیب دیده است، آنرا نصب نکرده و با فروشنده تماس بگیرید.

2. 4 پیچ محافظ (اینها در طول حمل و نقل کاربرد دارند) و بوش متناظر را که در پشت ماشین دستگاه قرار دارند بردارید (شکل را ببینید).

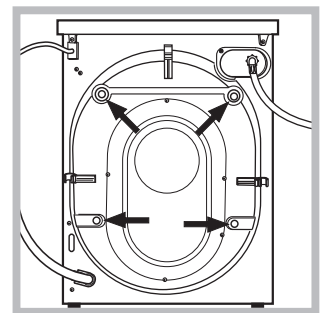

3. سوراخ ها را با درپوش های پلاستیکی ارائه شده در بسته ماشین ببندید.

4. همه قطعات و اجزا را در مکان امنی نگه دارید؛ چون اگر بخواهید ماشین لباس شوئی را به جای دیگری ببرید برای جلوگیری از آسیب دیدن بخشهای داخلی دستگاه به آنها نیاز خواهید داشت.
! از مواد بسته بندی نباید بعنوان اسباب بازی برای بچه ها استفاده کرد.

تراز کردن

1. ماشین لباس شوئی را روی یک سطح صاف و محکم قرار دهید، نباید ماشین لباس شوئی را به دیوار یا کابینت تکیه داد.

2. اگر کف تراز نباشد، می توانید با تنظیم کردن پایه جلوی دستگاه آنرا تراز کنید تا به حالت افقی درآید (زاویه نباید از 2 درجه بیشتر باشد).

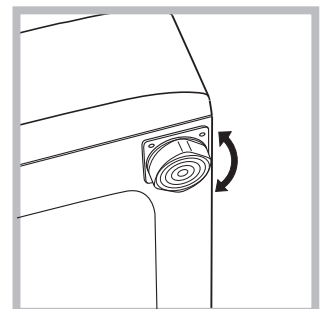

! از سیم های رابط با چند پریز استفاده نکنید.

! سیم نباید خم شده یا تحت فشار باشد.

! تعویض سیم برق و دوشاخه فقط باید توسط تکنسین های مجاز انجام شود.

هشدار! شرکت مسئول حوادثی نخواهد بود که در صورت عدم رعایت این مقررات بوجود آمده اند.

وصل کردن شلنگ تخلیه

شلنگ تخلیه را به لوله فاضلاب یا خرطومی فاضلاب که در ارتفاع 65 تا 100 سانتی متری کف قرار دارد وصل کنید و مطمئن شوید که خم یا پیچ و تاب نخورده باشد.

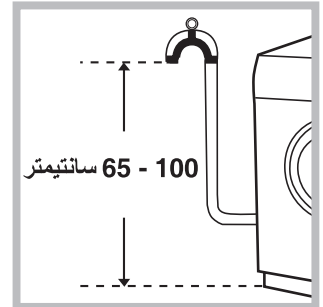

یا اینکه می توانید شلنگ تخلیه در داخل سینک یا وان بگذارید، خرطومی را به شیر وصل کنید (شکل را ببینید).
سر آزاد شلنگ نباید زیر آب باشد.

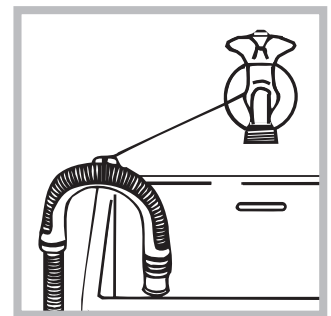

! استفاده از شلنگ های اضافی و رابط توصیه نمی شود؛ اگر واقعاً ضرورت دارد، قطر شلنگ اضافی باید دقیقاً برابر شلنگ اصلی بوده و طول آن نباید از 150 سانتیمتر بیشتر باشد.

اتصالات برق

قبل از اینکه دوشاخه دستگاه را به پریز وصل کنید، مطمئن شوید که:

- پریز ارت (اتصال زمین) دارد و با قوانین و مقررات جاری سازگار است؛
- پریز قادر به تحمل بار حداکثر دستگاه که در جدول اطلاعات فنی درج شده، می باشد (مقابل را ببینید)؛
- ولتاژ برق در محدوده مشخص شده در جدول اطلاعات فنی باشد (مقابل را ببینید)؛
- پریز برای دوشاخه دستگاه مناسب باشد. اگر چنین نبود، پریز یا دوشاخه را عوض کنید.

! این دستگاه را نباید در بیرون از ساختمان، حتی در محیطی پوشش دار نصب کرد. قرار دادن وسیله در معرض باران و طوفان و سایر شرایط جوی بسیار خطرناک است.

! بعد از اینکه ماشین لباس شوئی نصب شد، پریز برق باید به آسانی در دسترس باشد.

اطلاعات فنی

مدل	AQ113D 697D X
ابعاد	عرض 59.5 سانتیمتر ارتفاع 85 سانتیمتر طول 64.5 سانتیمتر
ظرفیت	از 1 تا 11 کیلوگرم
اتصالات برق	لطفأ به پلاک نصب شده روی دستگاه مراجعه کنید
اتصالات آب	حداکثر فشار 1 مگاپاسکال (10 بار) حداقل فشار 0.05 مگاپاسکال (0.5 بار) ظرفیت مخزن 71 لیتر
سرعت چرخش	تا 1600 دوران در دقیقه
برنامه های آزمایش مطابق با 1061/2010	برنامه 60°C؛ دما 60 درجه سانتیگراد؛ برنامه 40°C؛ دما 40 درجه سانتیگراد؛
 این دستگاه با استانداردهای اتحادیه اروپا به شرح زیر سازگاری دارد: - 2004/108/EC (سازگاری الکترومغناطیسی) - 2006/95/EC (ولتاژ پایین) - 2012/19/EU 	

سیستم تزریق مستقیم

این ماشین لباسشویی از فن آوری مبدعانه "تزریق مستقیم" بهره می گیرد که قادر است مواد شوینده را با سرعت حل کرده و کلیه اجزای مختلف را بنحو موثر فعال سازد. این سیستم استفاده و حل شدن کامل مواد شوینده را تضمین می کند بطوریکه مواد شوینده پیش از رسیدن به الیسه با آب مخلوط می گردند. بدین ترتیب کیفیت شستشو در دمای پایین ارتقا یافته و صرفه جویی های قابل توجهی در مصرف انرژی حاصل می شود در عین اینکه از رنگ ها و پارچه ها محافظت بعمل می آید. فن آوری "تزریق مستقیم" بطور خودکار در کلیه برنامه ها فعال می گردد.

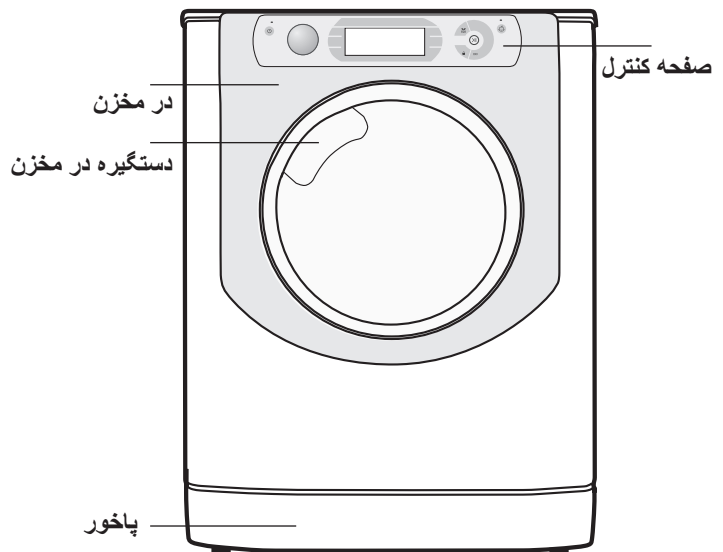

در مخزن

برای باز کردن در مخزن فقط از دستگیره آن استفاده کنید (شکل را ببینید).

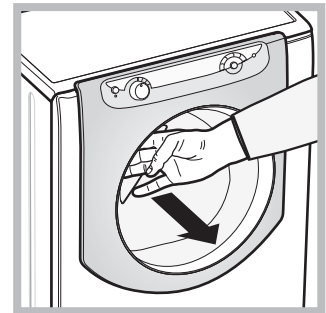

صفحه کنترل لمسی

برای انجام تنظیمات، نماد روی بخش حساس (کنترل لمسی) را مطابق شکل خیلی آرام فشار دهید.

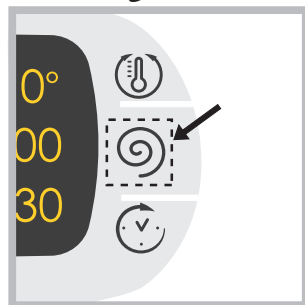

کشی مواد شوینده

کشی مواد شوینده در داخل دستگاه قرار داده و با باز کردن در آن قابل دسترسی است. برای آگاهی بیشتر درباره اندازه مواد شوینده، به فصل "مواد شوینده و لباس شوئی" مراجعه کنید.

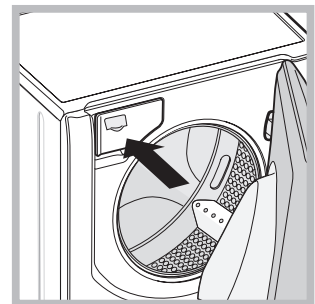

حالت آماده بکار

این ماشین لباس شوئی برای تبعیت از مقررات صرفه جوئی در مصرف انرژی مجهز به یک سیستم خودکار آماده بکار است که در صورت عدم انجام هیچ کاری برای حدود 30 دقیقه فعال خواهد شد. دکمه ON-OFF (روشن/خاموش) را کوتاه فشار دهید و منتظر شوید که دستگاه دوباره روشن شود.

1. مخزن پیش شستشو: از شوینده پودری استفاده کنید.

2. مخزن شستشوی اصلی: اگر از شوینده مایع استفاده می کنید، توصیه می شود از تیغه پلاستیکی قابل برداشتن A (ارائه شده) برای تعیین صحیح اندازه استفاده کنید. اگر از شوینده پودری استفاده می کنید، تیغه را در شیار B بگذارید.

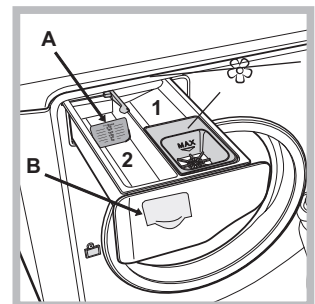

مخزن مواد افزودنی شستشو: برای نرم کننده ها یا دیگر افزودنی های مایع استفاده شود. توصیه می کنیم از خط حداکثر نشان داده شده بیشتر نریزید، و مواد نرم کننده غلیظ حتماً رقیق شوند.

صفحه کنترل لمسی

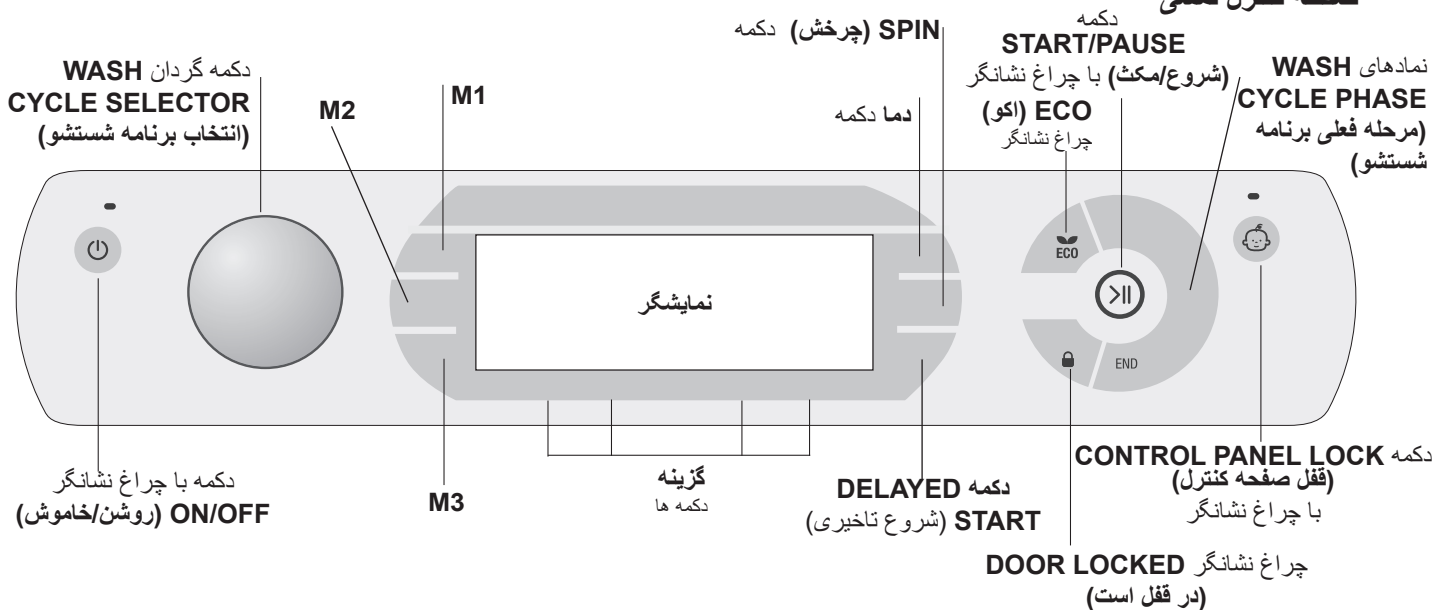

نشانگر ثابت روشن می ماند. برای قطع موقت برنامه شستشو، کافی است دکمه را دوباره فشار دهید؛ چراغ نشانگر به رنگ نارنجی چشمک خواهد زد. اگر چراغ نشانگر "Door locked" (در قفل است) خاموش است، شاید در باز باشد. برای شروع دوباره برنامه از نقطه ای که متوقف شده بود، دکمه را دوباره فشار دهید.

چراغ نشانگر **DOOR LOCKED (در قفل است)**: نشان می دهد که در مخزن قفل می باشد. برای باز کردن در، برنامه شستشو را موقتاً قطع کنید (به "اجرای یک برنامه شستشو" مراجعه کنید).

دکمه **CONTROL PANEL LOCK (قفل صفحه کنترل)**: چراغ نشانگر: برای فعال یا غیرفعال کردن قفل صفحه کنترل، دکمه را فشار داده و برای حدود 2 ثانیه نگه دارید. صفحه کنترل بعد از اینکه چراغ نشانگر روشن شد، قفل می شود. این یعنی که از دستکاری اتفاقی برنامه های شستشو جلوگیری می شود، بخصوص وقتی که کودک در خانه دارید.

ECO (اکو) نماد ECO بعد از اصلاح پارامترهای شستشو و وقتی که به حداقل 10% صرفه جوئی در مصرف انرژی دست یافتید، روشن می شود. علاوه بر این، دستگاه وارد حالت "آماده بکار" می شود، نماد برای چند ثانیه روشن می شود؛ وقتی که دستگاه خاموش می شود، صرفه جوئی بدست آمده در مصرف انرژی به حدود 80% می رسد.

تغییر زبان اولین باری که دستگاه را روشن می کنید، زبان اول روی نمایشگر چشمک می زند. نمادهای "A"، "OK" (تایید) و "V" روی نمایشگر، و هم راستای 3 دکمه سمت راست ظاهر می شوند. زبان هر 3 بکیار بطور خودکار عوض می شود؛ یا اینکه می توانید با فشار دادن دکمه کنار نمادهای "A" و "V" زبان را عوض کنید. برای تایید زبان دکمه "OK" (تایید) را فشار دهید، و بعد از 2" تنظیم خواهد شد. اگر هیچ دکمه ای را فشار ندهید، تغییر خودکار زبان ها بعد از 30" دوباره شروع می شود.

تغییر دادن زبان فقط زمانی که دستگاه خاموش است امکان پذیر می باشد. دکمه های دما (TEMPERATURE) + چرخش (SPIN) + شروع تاخیری (DELAYED START) را فشار داده و برای 5" نگه دارید؛ یک صدای بیپ کوتاه به گوش می رسد و زبان تعیین شده روی نمایشگر چشمک خواهد زد. برای عوض کردن زبان دکمه های کنار نمادهای "A" و "V" را فشار دهید. برای تایید زبان از دکمه کنار نماد "OK" استفاده کنید، بعد از 2" تنظیم خواهد شد. اگر هیچ دکمه ای را فشار ندهید، زبان تنظیم شده قبلی بعد از 30" دوباره نمایش داده می شود. دستگاه را روشن کنید.

دکمه با چراغ نشانگر **ON/OFF (روشن/خاموش)**: برای روشن یا خاموش کردن دستگاه کافی است این دکمه را فشار دهید. اگر چراغ نشانگر سبز روشن باشد یعنی دستگاه روشن است. برای خاموش کردن ماشین لباس شویی در حین اجرای برنامه شستشو، دکمه را فشار داده و برای حدود 3 ثانیه نگه دارید؛ اگر دکمه را فقط یک بار یا بطور اتفاقی فشار دهید، خاموش نخواهد شد. اگر دستگاه را در طول اجرای یک برنامه شستشو خاموش کنید، برنامه شستشو لغو می شود.

دکمه گردان **WASH CYCLE SELECTOR (انتخاب برنامه شستشو)**: می توانید در هر جهتی بچرخانید. برای انتخاب برنامه شستشوی دلخواه به "جدول برنامه های شستشو" مراجعه کنید. این دکمه گردان در حین اجرای برنامه های شستشو کار نخواهد کرد.

M1-M2-M3: برای ذخیره کردن یک برنامه با تنظیمات اختصاصی خودتان در حافظه دستگاه یکی از دکمه ها را فشار داده و نگه دارید. برای فراخوانی یک برنامه ذخیره شده قبلی، دکمه متناظر آنرا فشار دهید.

دکمه **TEMPERATURE (دما)**: برای اصلاح یا حذف یک تنظیم دما آنرا فشار دهید؛ مقدار انتخاب شده بروی نمایشگر بالا دیده خواهد شد (به "اجرای یک برنامه شستشو" مراجعه کنید).

SPIN CYCLE (برنامه چرخش): برای اصلاح یا حذف برنامه چرخش آنرا فشار دهید؛ مقدار انتخاب شده بروی نمایشگر بالا دیده خواهد شد (به "اجرای یک برنامه شستشو" مراجعه کنید).

DELAYED START (شروع تاخیری): برای تنظیم شروع تاخیری برنامه شستشوی انتخابی آنرا فشار دهید؛ زمان تاخیر انتخاب شده بروی نمایشگر بالا دیده خواهد شد (به "اجرای یک برنامه شستشو" مراجعه کنید).

دکمه های گزینه ها: برای انتخاب گزینه های موجود فشار دهید. چراغ نشانگر متناظر با گزینه انتخاب شده روشن باقی می ماند (به "اجرای یک برنامه شستشو" مراجعه کنید).

نمادهای **WASH CYCLE PHASE (مرحله فعلی برنامه شستشو)**: برای مشخص کردن وضعیت پیشرفت برنامه شستشو روشن می شوند (شستشو رنج - آبکشی رنج - چرخش - تخلیه). هرگاه برنامه به پایان برسد عبارت END روشن می شود.

دکمه **START/PAUSE (شروع/مکث)** با چراغ نشانگر: هنگامی که چراغ نشانگر سبز به آرامی چشمک می زند، دکمه را فشار دهید تا برنامه شستشو آغاز شود. بعد از اینکه برنامه شستشو آغاز شد، چراغ

اجرای یک برنامه شستشو

هشدار: پیش از اینکه ماشین لباس شویی را برای اول استفاده کنید، یک برنامه شستشو با ماده شوینده ولی بدون لباس، در برنامه کتان 90 درجه سانتیگراد بدون پیش شستشو اجرا کنید.

1. **دستگاه را روشن کنید.** دکمه ① را فشار دهید. همه چراغهای نشانگر برای 1 ثانیه روشن شده و عبارت AQUALTIS روی نمایشگر ظاهر خواهد شد؛ چراغ نشانگر متناظر با دکمه ① ثابت روشن می ماند و چراغ نشانگر START/PAUSE (شروع/مکث) به آرامی چشمک خواهد زد.

2. **برنامه را انتخاب کنید.** دکمه گردان PROGRAMME (برنامه) را به چپ یا راست بچرخانید، تا برنامه دلخواه را انتخاب کنید؛ نام برنامه روی نمایشگر دیده خواهد شد. یک دما و سرعت چرخش برای هر برنامه تعیین می شود؛ البته می توان اینها را تغییر داد. مدت زمان اجرای برنامه نیز روی صفحه نمایش دیده می شود.

3. **لباس ها را قرار دهید.** در مخزن را باز کنید. لباس ها را قرار دهید، مطمئن شوید که از مقدار حداکثر بار نوشته شده در جدول برنامه های شستشو در صفحه بعد تجاوز نمی کنید.

4. **ماده شوینده را اندازه گیری کنید.** کشوی مخزن ماده شوینده را بیرون بکشید و ماده شوینده را مطابق شرح "مواد شوینده و لباس شویی" در بخش های مختلف بریزید.

5. **در مخزن را ببندید.**

6. **برنامه شستشو را مطابق دلخواه خود عوض کنید.** از دکمه های مربوطه روی صفحه کنترل استفاده کنید:

⑤ تغییر دما و/یا سرعت چرخش.

دستگاه مقادیر حداکثر دما و سرعت چرخش تعیین شده برای برنامه انتخابی، یا آخرین تنظیمات مورد استفاده را در صورت مطابقت داشتن با برنامه انتخاب شده نمایش می دهد. دما را می توان با فشار دادن دکمه ⑥ کاهش داد، تا اینکه به تنظیم "OFF" (خاموش) شستشوی سرد برسید. سرعت چرخش را می توانید با فشار دادن دکمه ⑤ بطور مرتب کاهش داد، تا اینکه بطور کامل قطع شود "OFF". اگر این دکمه ها را دوباره فشار دهید، مقادیر حداکثر دوباره انتخاب می شوند.

! استننا: اگر برنامه [90] انتخاب شده باشد، می توان دما را تا 90 درجه سانتیگراد افزایش داد.

⑦ تنظیم شروع تاخیری.

برای تنظیم شروع تاخیری برای برنامه انتخابی، باید دکمه متناظر را مکرراً فشار دهید تا مدت تاخیر دلخواه بدست آید. در حین تنظیم، مدت تاخیر و عبارت "Starts in:" (شروع می شود در:) به همراه نماد ⑦ چشمک زن نمایش داده می شود. بعد از تنظیم شروع تاخیری، نماد ⑦ بطور ثابت در نمایشگر روشن می ماند و مدت زمان برنامه انتخابی با عبارت "Ends in:" (پایان می یابد در:) به همراه مدت برنامه نمایش داده می شود. برای نمایش زمان تاخیری تنظیم شده قبلی دکمه DELAYED START (شروع تاخیری) را فقط یک بار فشار دهید.

بعد از اینکه شمارش معکوس آغاز شد، عبارت "Starts in:" (شروع می شود در:) به همراه مدت تاخیر نمایش داده می شود. بعد از گذشت تاخیر تنظیم شده، دستگاه برنامه را اجرا می کند و عبارت "Ends in:" (پایان می یابد در:) به همراه زمان باقیمانده تا پایان برنامه نمایش داده خواهد شد.

برای لغو گزینه شروع تاخیری، دکمه را فشار دهید تا عبارت OFF (خاموش) نمایان شود؛ نماد ⑦ محو خواهد شد.

⑧ اصلاح تنظیمات برنامه.

- دکمه را برای فعال کردن گزینه فشار دهید؛ نام گزینه سپس روی صفحه نمایش دیده می شود و چراغ نشانگر متناظر روشن می شود.
- برای غیرفعال کردن این گزینه دکمه را دوباره فشار دهید؛ نام گزینه به همراه عبارت OFF (خاموش) روی نمایشگر ظاهر شده و چراغ نشانگر متناظر با آن خاموش می شود.

! اگر گزینه انتخاب شده با برنامه شستشوی انتخابی همخوانی نداشته باشد، برای اینکه به شما اطلاع داده شود چراغ نشانگر چشمک می زند و صدای هشدار (3 بیپ) به صدا در می آید؛ گزینه فعال نخواهد شد. ! اگر گزینه انتخاب شده با گزینه دیگری که قبلاً انتخاب شده است همخوانی نداشته باشد، چراغ نشانگر متناظر با گزینه اول چشمک خواهد زد و فقط گزینه دوم فعال می شود؛ چراغ نشانگر متناظر با آن دکمه روشن باقی خواهد ماند. ! گزینه ها می توانند بر مقادیر توصیه شده بار و/یا مدت زمان برنامه تاثیر بگذارند.

7. **شروع برنامه.** دکمه START/PAUSE (شروع/مکث) را

فشار دهید: چراغ نشانگر متناظر بطور ثابت روشن مانده و در مخزن قفل می گردد (چراغ نشانگر DOOR LOCKED (در قفل است) روشن می شود). نماد متناظر با مرحله برنامه شستشو در حین اجرای برنامه روشن می شود تا وضعیت پیشرفت برنامه در حال اجرا را مشاهده کنید.

برای تغییر دادن برنامه شستشو بعد از شروع آن باید کار ماشین را با فشار دادن دکمه START/PAUSE (شروع/مکث) موقتاً قطع کنید؛ سپس برنامه دلخواه را انتخاب کرده و دکمه START/PAUSE (شروع/مکث) را دوباره فشار دهید.

برای باز کردن در هنگامی که یک برنامه در حال اجراست، دکمه START/PAUSE (شروع/مکث) را فشار دهید؛ اگر چراغ نشانگر DOOR LOCKED (در قفل است) خاموش شده باشد می توانید در را باز کنید. برای شروع دوباره برنامه از نقطه ای که متوقف شده بود، دکمه START/PAUSE (شروع/مکث) را دوباره فشار دهید.

8. **پایان برنامه شستشو.** این مسئله با روشن شدن عبارت END

(پایان) نشان داده می شود. در مخزن را می توانید همان موقع باز کنید. اگر چراغ نشانگر START/PAUSE (شروع/مکث) چشمک می زند، دکمه را فشار دهید تا برنامه شستشو پایان یابد. در را باز کرده، لباس ها را بیرون بیاورید و ماشین را خاموش کنید.

! اگر مایل هستید برنامه ای را که شروع شده است لغو کنید، دکمه ① را فشار داده و نگه دارید تا برنامه متوقف شده و ماشین خاموش شود.

کیسه مخصوص قرار دادن لحاف، پرده و لباس ها و پارچه های ظریف ماشین لباس شویی Aqualtis با داشتن کیسه ای مخصوص برای محافظت از البسه و اقلام شما (همراه دستگاه عرضه می شود) شستشوی پارچه ها و لباس های بسیار پرارزش و ظریف را با اطمینان و دقت کامل ابه آسانی انجام می دهد. توصیه می کنیم در هر بار شستشوی لحاف و اقلام آستر دار که لایه بیرونی آنها از پارچه های سنتتیک درست شده از این کیسه استفاده کنید.

جدول برنامه های شستشو

مدت زمان برنامه	حد اکثر بار (کیلوگرم)	مواد شوینده و افزودنی ها			حد اکثر سرعت (دور در دقیقه)	حد اکثر دما (درجه سانتیگراد)	معرفی برنامه های شستشو	نماد
		نرم کننده	ماده شوینده	ما قبل الغسیل				
مدت زمان اجرای برنامه ها را می توانید روی صفحه نمایش مشاهده کنید.	5	●	●	●	800	60°	پارچه های سنتتیک مقاوم	
	5	●	●	●	800	40°	پارچه های سنتتیک مقاوم (4)	
	9	●	●	●	1600	40°	شستشوی رنگی شدید درجه	
	9	●	●	-	1600	20°	چند رنگ درجه	
	6	●	●	-	800	30°	لباس های تیره	
	2	-	-	-	-	-	طراوت بخار	
	3,5	●	●	-	1200	30°	لحاف و پتو شستشوی لحاف و پتوهای پر.	
	11	●	●	●	1600	60°	اتاق خواب و حمام برای ملحفه و حوله.	
	11	●	-	-	1600	-	آبکشی	
	11	-	-	-	1600	-	چرخش و تخلیه	
	6	●	●	-	1600	60°	ضد حساسیت پلاس درجه	
	6	●	●	-	1600	40°	ضد حساسیت پلاس درجه	
	1	●	●	-	0	30°	لباس های ظریف	
	2,5	●	●	-	800	40°	پشمی: برای پارچه های پشمی، ترمه، غیره	
	4	●	●	-	800	30°	مخلوط 30: برای تمیز کردن سریع البسه ای که کمی کثیف هستند (برای البسه پشمی، ابریشمی و لباس هایی که باید با دست شسته شوند مناسب نیست).	
	11	●	●	●(3)	1600	60° (حد اکثر 90 درجه سانتیگراد)	برنامه استاندارد 60 درجه کتان (1): البسه سفید و رنگ های با دوام خیلی کثیف.	
11	●	●	-	1600	40°	برنامه استاندارد 40 درجه کتان (2): البسه سفید و رنگ های ظریف کمی کثیف.		

طول مدت برنامه شستشو که در نمایشگر یا این دفترچه راهنما مشاهده می کنید صرفاً جنبه تخمینی داشته و بر اساس شرایط کاری استاندارد محاسبه شده است. مدت زمان واقعی ممکن است به توجه به عوامل مختلفی مانند دما و فشار آب، مقدار ماده شوینده، مقدار و نوع بار، تعادل بار و گزینه های اضافی انتخاب شده متفاوت باشد.

(* توجه: 10 دقیقه بعد از شروع، دستگاه زمان باقیمانده تا پایان برنامه شستشو را بر اساس مقدار بار داخل آن محاسبه می کند؛ سپس این مقدار روی نمایشگر دیده خواهد شد.

- برنامه شستشو را بر اساس 1061/2010 آزمایش کنید: برنامه شستشوی 60°C را با دمای 60 درجه سانتیگراد انتخاب کنید.
- برنامه شستشو را بر اساس 1061/2010 آزمایش کنید: برنامه شستشوی 40°C را با دمای 40 درجه سانتیگراد انتخاب کنید.
- پیش شستشو در دمای 60 درجه سانتیگراد قابل انتخاب نیست.

برای کلیه موسسات سنجشگر:

- برنامه شستشوی طولانی برای پارچه های کتان: برنامه شستشوی 40°C را با دمای 40 درجه سانتیگراد انتخاب کنید.
- برنامه شستشوی کوتاه برای پارچه های سنتتیک: برنامه شستشوی 40°C را با دمای 40 درجه سانتیگراد انتخاب کنید.

گزینه های شستشو

بهداشتی با بخار

با این گزینه بخار در طول برنامه شستشو تولید شده و هرگونه باکتری موجود در تار و پود البسه را از بین می برد و نتیجه کیفیت شستشوی بسیار بهتری بدست خواهید آورد. البسه را در مخزن قرار دهید، برنامه مناسبی انتخاب کرده و گزینه را برگزینید. بخار تولید شده در حین کار ماشین لباس شویی ممکن است باعث بخارگرفتگی پنجره در شود. همراه با برنامه های , , , , , , , قابل استفاده نیست.

اتوی آسان

با انتخاب این قابلیت، برنامه های شستشو و چرخش طوری تنظیم می شوند که لباس ها کمتر چروک بخورند. مخزن ماشین لباس شویی در پایان برنامه به آرامی خواهد چرخید؛ چراغ های نشانگر "Easy Iron" (اتوی آسان) و START/PAUSE (شروع/مکث) چشمک می زنند. برای پایان دادن به برنامه دکمه START/PAUSE (شروع/مکث) یا دکمه "Easy Iron" (اتوی آسان) را فشار دهید. همراه با برنامه های , , , , , قابل استفاده نیست.

آبکشی اضافه

با انتخاب این گزینه، راندمان آبکشی افزایش یافته و حذف بهینه مواد شوینده باقیمانده تضمین می شود. این حالت بطور خاص برای پوست های حساس به مواد شوینده مفید است. توصیه می کنیم این گزینه را وقتی که بار کامل لباس برای شستشو دارید، یا موقعی که به مقدار زیادی ماده شوینده نیاز است استفاده کنید. همراه با برنامه های , , , , , , قابل استفاده نیست.

ما قبل الغسیل

اگر این قابلیت انتخاب شود، سیکل پیش شستشو اجرا خواهد شد؛ این برای پاک کردن لکه های سخت بسیار کارآمد است. توجه: شوینده را در مخزن مربوطه اضافه کنید. همراه با برنامه های , , , , , , قابل استفاده نیست.

مواد شوینده و لباس شوئی

ماده شوینده

نوع و مقدار ماده شوینده مورد نیاز به نوع پارچه ای که می خواهید بشوید (کتان، پشمی، ابریشم، غیره) و نیز رنگ آنها، دمای شستشو، میزان کثیف بودن لباس ها و سختی آب منطقه شما بستگی دارد. با اندازه گیری دقیق مقدار ماده شوینده از اسراف جلوگیری کرده و به حفظ محیط زیست کمک می کنید: اگرچه شوینده ها در محیط زیست تجزیه پذیر هستند ولی حاوی موادی هستند که می تواند تعادل طبیعت را بر هم بزند. توصیه های زیر را رعایت کنید:

- از شوینده های پودری برای پارچه های کتان سفید و پیش شستشو استفاده کنید.
- از شوینده های مایع برای پارچه های کتان ظریف و تمام برنامه های شستشوی دما پایین استفاده کنید.
- از شوینده های مایع ملایم برای پارچه های پشمی و ابریشمی استفاده کنید.

شوینده باید پیش از شروع برنامه شستشو در مخزن مربوطه ریخته شود - یا مخزن شوینده مستقیماً در مخزن دستگاه قرار داده شود. در حالت دوم، انتخاب کتان با پیش شستشو ممکن نیست. **! از مواد شوینده مخصوص شستن دست استفاده نکنید چون خیلی کف تولید می کنند.**

آماده کردن لباس ها

- لباس ها را قبل از قرار دادن در ماشین بکنانید.
- لباس ها و اقلام خود را بر اساس نوع پارچه (علامتی که روی برچسب دستور شستشوی آنها هست) و رنگ دسته بندی کرده، و لباس های رنگی را از سفیدها جدا کنید؛
- جیب لباس ها را خالی کرده و دکمه های آنها را چک کنید؛
- از مقادیر ذکر شده در "جدول برنامه های شستشو" بیشتر نریزید، این مقادیر بیانگر وزن لباس ها در حالت خشک هستند.

وزن لباس های شما چقدر است؟

1 ملحفه	400 - 500 گرم
1 روبالشی	150 - 200 گرم
1 رومیزی	400 - 500 گرم
1 حوله حمام	900 - 1200 گرم
1 حوله	150 - 250 گرم
1 جفت شلوار جین	400 - 500 گرم
1 پیراهن	150 - 200 گرم

راهنمای شستشو

شستشوی رنگی شدید درجه: برای شستن البسه با رنگ های روشن و پاک کردن لکه هایی که سخت پاک می شوند بدون آسیب رساندن به یکپارچگی و روشنایی رنگ ها از برنامه  استفاده کنید. این برنامه عملکردی مشابه شستشو در دمای 60 درجه را تنها در 40 درجه تضمین می کند. توصیه می شود از شوینده های مناسب برای البسه رنگی استفاده شود.

چند رنگ درجه: برای شستن لباس های چند رنگ با میزان کثیفی متوسط و یا پارچه هایی با رنگ های متفاوت از برنامه  استفاده کنید. این برنامه با دست یافتن به عملکردی مشابه شستشوی 40 درجه در دمای تنها 20 درجه از رنگ البسه بخوبی محافظت می نماید. توصیه می شود از شوینده های مناسب برای شستشوی البسه رنگی که در دمای پایین فعال می شوند استفاده کنید.

لباس های تیره: برای شستن لباس های تیره از برنامه  استفاده کنید. این برنامه برای حفظ رنگ های تیره در طول زمان طراحی شده است. برای بدست آوردن بهترین نتیجه، بخصوص موقعی که لباس های تیره را می شوئید توصیه می شود از شوینده های مایع استفاده کنید.

طراوت بخار: این برنامه با زودن بوهای بد و نرم کردن تار و پود به پارچه ها و البسه طراوت می بخشد (2 کیلوگرم، حدوداً 3 تکه). فقط لباس های خشک (که کثیف نیستند) را در ماشین بگذارید و برنامه "طراوت بخار" را انتخاب کنید. پارچه ها و لباس ها بعد از تکمیل برنامه تر خواهند بود بنابراین توصیه می شود آنها را آویزان کنید تا خشک شوند. اتو کردن با برنامه "طراوت بخار" آسان تر می شود.

همچنین با تویهای البسه "عطر بخار" می توانید عطر دلخواه خود را

به لباسها بزنید. کافی است چند قطره از عطر روی اسفنجی که داخل توپ البسه قرار دارد ریخته، آنرا بسته و همراه با لباسها در مخزن قرار دهید. سپس برنامه مخصوص "طراوت بخار" را اجرا کنید. لباسها و پارچه ها در پایان برنامه نرم و خوشبو خواهند شد. **! هرگاه این برنامه انتخاب شود، چراغ نشانگر گزینۀ "طراوت بخار" روشن خواهد شد. ! برای پارچه های پشمی یا ابریشمی توصیه نمی شود. ! بیش از اندازه عطر روی اسفنج نریزید تا از آن چکه نکند. ! مواد نرم کننده یا شوینده اضافه نکنید.**

لحاف و پتو: برای شستن لحاف و پتوهای تک نفره یا دوفنره (وزن آنها نباید از 3.5 کیلوگرم بیشتر باشد)، کوسن یا لباس های دارای آستری پر قو مانند کاپشن های پفی از برنامه شستشوی مخصوص  استفاده کنید. توصیه می کنیم لحاف و پتوهای خود را طوری در مخزن بگذارید که لبه های آنها را به داخل تا کرده باشید (شکل را ببینید) و هرگز از 3/4 حجم مخزن بیشتر پر نکنید. برای بدست آوردن بهترین نتیجه، توصیه می کنیم از شوینده های مایع استفاده کرده و آنرا در کشوی مخزن مواد شوینده بریزید.

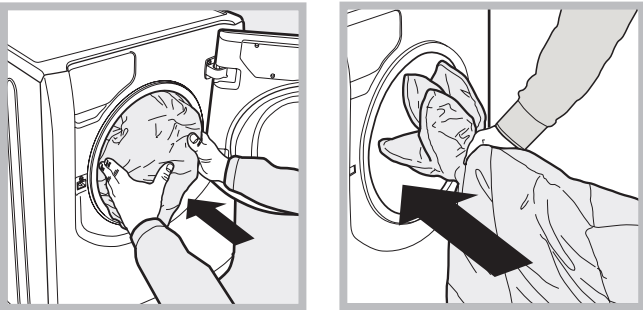





لحاف: برای شستن لحاف های دارای یک لایه بیرونی سنتتیک، از کیسه ارائه شده استفاده کرده و برنامه  استفاده کنید.

ملحفه و حوله: از برنامه  برای شستن ملحفه و حوله ها در یک برنامه واحد استفاده کنید: بدین ترتیب عملکرد نرم کننده بهتر شده و در زمان و انرژی صرفه جویی می شود. توصیه می کنیم از شوینده های پودری استفاده شود

ضد حساسیت پلاس درجه: این برنامه برای شستن البسه کتان و سایر پارچه های مقاوم طراحی شده است تا پاک شدن عوامل اصلی حساسیت زا مانند گرده گیاهان، کرم های ریز و موی سگ و گربه را تضمین نماید.

ضد حساسیت پلاس درجه: این برنامه برای شستن البسه کتان و سایر پارچه های مقاوم طراحی شده است تا پاک شدن گرده گیاهان و موی سگ و گربه را در دمای 40 درجه تضمین نماید.

لباس های ظریف: از برنامه  برای شستن البسه خیلی ظریف و یا دارای منجوق و پولک استفاده کنید.

برای شستن البسه ابریشمی و پرده ها برنامه (اینهارا باید تا کرده و در کیسه مخصوصی که همراه دستگاه است قرار دهید)  را انتخاب کرده و سپس عملکرد  را انتخاب کنید (در این حالت می توانید گزینۀ "الکشی اضافه" را نیز فعال کنید): ماشین در حالی که لباس ها آب می خورند برنامه را پایان می دهد و چراغ نشانگر  (اتوی آسان) چشمک خواهد زد. برای تخلیه آب و بیرون آوردن لباس ها، دکمه START/PAUSE (شروع/مکث) یا دکمه  (اتوی آسان) را فشار دهید.

توصیه می شود پیش از شستشوی لباس ها را پشت و رو کرده و اقلام کوچک را داخل کیسه مخصوص شستن البسه نظر بقرار دهید.

برای بدست آوردن بهترین نتیجه از شوینده های مایع برای البسه نظر ب استفاده کنید.

پشمی: برنامه شستشوی پارچه های پشمی این دستگاه Ariston توسط The Woolmark Company برای شستن البسه و پارچه های پشمی دارای علامت شستشو با دست مورد آزمایش قرار گرفته و برنامه بشرطی که شستشو مطابق با دستورالعمل های برچسب لباس و دستورات سازنده این ماشین لباسشویی انجام گیرد، تایید شده است.

Ariston اولین ماشین لباسشویی است که تاییدیه Apparel Care- Platinum شرکت The Woolmark Company را برای کارایی شستشو و میزان مصرف انرژی و آب دریافت کرده است. (M1135)



باز کردن دستی در

اگر به دلیل قطع برق موفق به باز کردن در نشدید، و می خواهید لباس ها را از داخل ماشین لباس شویی خارج کنید، به روش زیر عمل کنید:



1. دوشاخه دستگاه را از پریز برق جدا کنید.
2. مطمئن شوید که سطح آب درون ماشین لباس شویی پایین تر از در باز شده است؛ اگر چنین نبود، آب اضافی را با شلنگ تخلیه خارج کرده و آنرا مطابق شکل در یک سطل بریزید.

3. با استفاده از یک پیچ گوشتی، صفحه روئی بخش جلو و پایین ماشین لباس شویی را بردارید (پشت را ببینید).

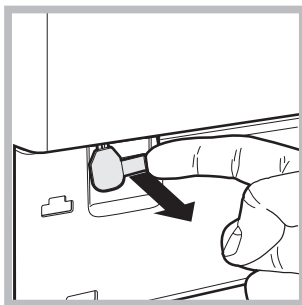

4. با استفاده از زبانه و مطابق شکل آنرا به بیرون بکشید، تا میله پلاستیکی از جایگاه ثابت شده اش بیرون بیاید؛ به پایین بکشید تا صدای "کلیک" به گوش برسد، این صدا نشان می دهد که قفل در باز شده است.

5. در را باز کنید؛ اگر هنوز در باز نمی شود همین مراحل را تکرار کنید.

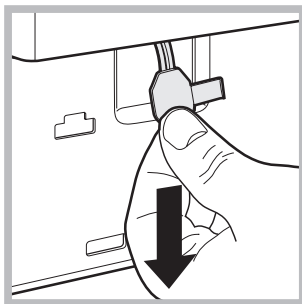

6. صفحه را دوباره قرار دهید، مطمئن شوید که قلاب ها قبل از اینکه صفحه را بروی دستگاه فشار دهید در جای صحیح خود قرار داشته باشند.

! این دستگاه بر اساس استانداردهای بین المللی در زمینه ایمنی طراحی و ساخته شده است. اطلاعات زیر برای منظور حفظ ایمنی ارائه شده و می بایست با دقت مطالعه شوند.

ایمنی کلی

- دستگاه فقط برای مصرف خانگی طراحی شده است.
- این دستگاه نباید توسط افرادی (من جمله کودکان) که دچار ناتوانی های جسمانی، حسی یا ذهنی هستند و یا دانش و تجربه کمی دارند بکار گرفته شود مگر اینکه تحت نظارت اینکار را انجام دهند و یا فردی که مسئول ایمنی آنهاست دستورات کافی را درباره کار با دستگاه به آنها داده باشد. بچه ها باید تحت مراقبت باشند تا با دستگاه بازی نکنند.
- با پای لخت یا با دست یا پای تر یا خیس وسیله را لمس نکنید.
- موقعی که می خواهید دوشاخه دستگاه را از پریز بکشید، سیم را نکشید. دوشاخه را گرفته و بکشید.
- به آب تخلیه شده دست نزنید چون ممکن است خیلی داغ باشد.
- هرگز به در مخزن زور وارد نکنید. این کار باعث خراب شدن قفل های ایمنی آن که برای جلوگیری از باز شدن اتفاقی در طراحی شده اند می شود.
- اگر ماشین لباس شویی از کار افتاد، تحت هیچ شرایطی سعی نکنید به بخشهای داخلی آن دست بزنید یا خودتان آنرا تعمیر کنید.
- موقعی که دستگاه در حال کار است اجازه ندهید بچه ها به آن نزدیک شوند.
- اگر می خواهید آنرا جابجا کنید، دو یا سه نفری و با مواظبت این کار را انجام دهید. هرگز سعی نکنید این کار را تنهایی انجام دهید، چون ماشین لباس شویی خیلی سنگین است.
- قبل از قرار دادن لباس در ماشین لباس شویی، مطمئن شوید که مخزن آن خالی باشد.

سیستم متعادل سازی بار

به منظور جلوگیری از ارتعاشات بیش از حد پیش از هر چرخش و توزیع یکنواخت بار، مخزن ماشین لباس شویی قبل از هر بار چرخش در برنامه با سرعتی که کمی بیشتر از سرعت چرخش برنامه است بطور پیوسته می گردد. اگر بعد از چند بار تلاش بار بطور مناسبی متعادل نگردد، دستگاه با سرعت کمتری خواهید چرخید. اگر بار بیش از حد متعادل شده باشد، ماشین لباس شویی به جای چرخش به فرایند متعادل سازی بار می پردازد. توصیه می کنیم برای بدست آوردن توزیع بار و تعادل بهینه لباس های بزرگ و کوچک بطور مخلوط در ماشین قرار داده شوند.

دور انداختن

- دور انداختن مواد بسته بندی: از قوانین محلی پیروی کنید تا بتوان از مواد بسته بندی دوباره استفاده کرد.
- مصوبه اروپایی 2002/96/EC در خصوص تجهیزات از کار افتاده برقی و الکترونیکی (WEEE) بیان می کند که لوازم خانگی نباید در چرخه عادی زباله های جامد شهری دور انداخته شوند. تجهیزات از کار افتاده باید جداگانه جمع آوری شوند تا هزینه استفاده دوباره و بازیافت مواد داخل آنها بهینه شده و از وارد آمدن خسارت های احتمالی به جو و سلامتی عمومی جلوگیری شود.
- علامت سطل زباله با یک ضربدر که روی تمام محصولات وجود دارد بدین معنی است که صاحب دستگاه باید تعهدات و مسئولیت های خود در قبال تفکیک زباله ها را رعایت کند.
- برای کسب اطلاعات بیشتر در خصوص روش صحیح دور انداختن لوازم خانگی، می توانید با سازمان های عمومی ذیربط یا فروشنده محلی لوازم خانگی صحبت کنید.

دسترسی به محفظه ورودی:

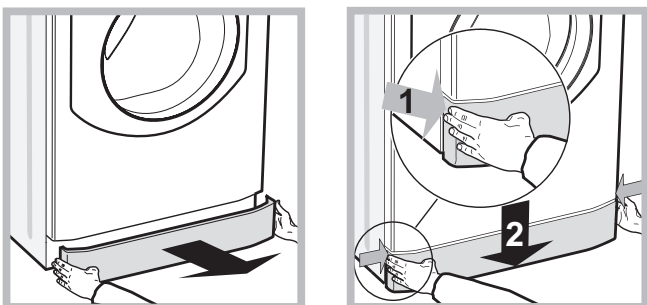

1. با فشار دادن روی مرکز صفا روتی در جلوی دستگاه و فشار دادن آن به پایین از هر دو طرف آنرا بردارید (شکلها را ببینید)؛

2. مخزن را طوری قرار دهید که آب خروجی را جمع کند (حدود 1.5 لیتر) (شکلرا ببینید)؛
3. درپوش را در جهت خلاف حرکت عقربه های ساعت بچرخانید تا باز شود (شکلرا ببینید)؛

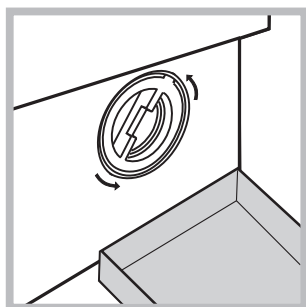

4. داخل آنرا با دقت تمیز کنید؛
5. در را دوباره در جای آن قرار داده و ببندید؛
6. صفحه را دوباره قرار دهید، مطمئن شوید که قلاب ها قبل از اینکه صفحه را بروی دستگاه فشار دهید در جای صحیح خود قرار داشته باشند.

چک کردن شلنگ آب ورودی

شلنگ ورودی را حداقل سالی یکبار بازبینی کنید. اگر ترک خوردگی در شلنگ هست باید فوراً آنرا تعویض کنید؛ در حین کار برنامه های شستشو، فشار آب خیلی زیاد است و یک شلنگ ترک خورده ممکن است به آسانی باز شود.

قطع کردن لوله های آب و سیم های برق

- بعد از هر برنامه شستشو شیر آب را ببندید. این کار از فرسوده شدن سیستم هیدرولیک داخل دستگاه و بروز نشتی جلوگیری می کند.
- همیشه موقع تمیز کردن دستگاه و موقع انجام کارهای نگهداری، سیم برق را بکشید.

تمیز کردن دستگاه

بخشهای بیرونی و قطعات لاستیکی دستگاه را می توان با یک دستمال نرم خیسانده شده در آب صابون ولرم تمیز کرد. از حلال ها یا مواد ساینده استفاده نکنید.

تمیز کردن کشوی مخزن مواد شوینده

برای برداشتن کشو، اهرم (1) را فشار داده و کشو را بیرون بکشید (شکل را ببینید).
آنرا زیر آب شیر تمیز کنید؛ این کار را باید مرتب انجام داد.

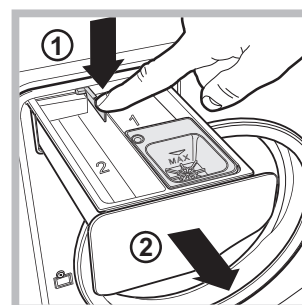

مراقبت از مخزن دستگاه

- برای جلوگیری از ایجاد بوهای ناخوشایند همیشه در را نیم باز بگذارید.

تمیز کردن پمپ

ماشین لباس شویی مجهز به یک پمپ شوینده داخلی است که نیاز به نگهداری ندارد. گاهی اوقات، چیزهای کوچک (مانند سکه یا دکمه) ممکن است در محفظه ورودی محافظت کننده از پمپ بیافتند.

! ابتدا مطمئن شوید که برنامه شستشو تمام شده باشد و سپس سیم برق دستگاه را بکشید.

امکان دارد ماشین لباس شویی هر از گاهی از کار بیفتد. قبل از تماس گرفتن با مرکز کمک رسانی فنی ("امداد رسانی" را ببینید)، از فهرست زیر کمک گرفته و ببینید آیا مشکل براحتی قابل حل است یا خیر.

مشکل:

دلایل احتمالی / راه حل ها:

- ماشین لباس شویی روشن نمی شود.
- برنامه شستشو شروع نمی شود.
- ماشین لباس شویی کامل آب نمی گیرد.
- در ماشین لباس شویی قفل است.
- ماشین لباس شویی بطور پیوسته آب می کشد و بیرون می دهد.
- ماشین لباس شویی تخلیه نمی کند یا نمی چرخد.
- دستگاه در طول مرحله چرخش ارتعاش زیادی دارد.
- ماشین لباس شویی نشستی دارد.
- نماد متناظر با "مرحله در حال اجرا" همزمان با چراغ نشانگر ON/OFF (روشن/خاموش) به سرعت چشمک می زند.
- کف خیلی زیادی تولید شده است.
- در ماشین لباس شویی قفل است.
- دوشاخه دستگاه بطور کامل در پرز نرفته است، یا کنناکت (تماس) کافی ندارد.
- در درست بسته نشده است.
- دکمه START/PAUSE (شروع/مکث) فشار داده نشده است.
- شیر آب باز نیست.
- شروع تاخیری برنامه ریزی شده است.
- شلنگ آب ورودی به شیر وصل نشده است.
- شلنگ تا شده است.
- شیر آب باز نیست.
- آب قطع است.
- فشار کم است.
- دکمه START/PAUSE (شروع/مکث) فشار داده نشده است.
- اگر عملکرد را انتخاب کرده اید، مخزن ماشین در پایان برنامه به آرامی خواهد چرخید؛ برای پایان دادن به برنامه دکمه START/PAUSE (شروع/مکث) یا دکمه را فشار دهید.
- شلنگ تخلیه در ارتفاعی بین 65 و 100 سانتیمتری کف نصب نشده است ("نصب" را ببینید).
- سر آزاد شلنگ زیر آب است ("نصب" را ببینید)
- اگر واحد مسکونی شما در طبقات بالایی ساختمان قرار دارد، ممکن است مشکلاتی با تخلیه آب وجود داشته باشند که باعث شوند ماشین لباس شویی دائماً آب بکشد و تخلیه کند. برای حل این مشکل می توانید یک شیر مخصوص ضد تخلیه از فروشگاه ها تهیه و نصب کنید.
- سیستم تخلیه آب دارای لوله هواکش نیست.
- برنامه شستشو شامل تخلیه نیست: در بعضی از برنامه های شستشو باید مرحله تخلیه بطور دستی شروع شود ("برنامه های شستشو و گزینه ها" را ببینید).
- گزینه "اتوی آسان" فعال است: برای تکمیل برنامه شستشو دکمه START/PAUSE (شروع/مکث) را فشار دهید ("برنامه های شستشو و گزینه ها" را ببینید)
- شلنگ آب خروجی تا شده است ("نصب" را ببینید).
- لوله فاضلاب گرفته است.
- قفل مخزن در حین نصب بطرز اشتباهی باز شده است ("نصب" را ببینید).
- ماشین لباس شویی تراز نیست ("نصب" را ببینید).
- ماشین لباس شویی بین کابینت ها و دیوار محبوس شده است ("نصب" را ببینید).
- بار متعادل نیست ("مواد شوینده و لباس شویی" را ببینید).
- شلنگ ورودی آب درست نصب نشده است ("نصب" را ببینید).
- کشوی مخزن مواد شوینده گرفته است (برای تمیز کردن، "نگهداری و مراقبت" را ببینید).
- شلنگ آب خروجی درست نصب نشده است ("نصب" را ببینید).
- دستگاه را خاموش کرده و دوشاخه آنرا بکشید، حدود 1 دقیقه صبر کرده و دوباره آنرا روشن کنید. اگر مشکل باقی مانده است، با خدمات کمک رسانی فنی تماس بگیرید.
- ماده شوینده مناسب ماشین لباس شویی نیست (عبارت "مناسب ماشین لباس شویی" یا "مناسب ماشین لباس شویی و شستشون با دست" یا مشابه آنها باید روی جعبه آن نوشته شده باشد).
- شوینده زیادی مصرف شده است.
- بطور دستی قفل را باز کنید ("تکات و موارد احتیاطی" را ببینید).

توجه: برای خروج از "حالت نمایشی"، دو دکمه "ON/OFF" (روشن/خاموش) و "START/PAUSE" (شروع/مکث) را همزمان برای 3 ثانیه فشار دهید.

قبل از تماس با بخش کمک رسانی:

- ببینید آیا می توانید خودتان مشکل را برطرف کنید ("عیب یابی" را ببینید)؛
- برنامه شستشو را از نو شروع کنید تا ببینید آیا مشکل باقی مانده است یا خیر.
- اگر مشکل باقی مانده است، با بخش مجاز کمک رسانی فنی تماس بگیرید.

! اگر ماشین لباس شویی نادرست نصب یا استفاده شده باشد، باید هزینه خدمات را پرداخت کنید.
! همیشه فقط از تکنسین های مجاز کمک بگیرید.

لطفاً اطلاعات زیر را آماده داشته باشید:

- نوع اشکال؛
 - مدل وسیله (Mod)؛
 - شماره سریال آن (S/N).
- اطلاعات فوق را می توانید روی پلاک وسیله بخوانید.