

Hotpoint

ARISTON



Guide d'utilisation et d'entretien



www.hotpoint.eu/register



FRANÇAIS 3

FRANÇAIS

CONSIGNES D'INSTALLATION, UTILISATION ET SÉCURITÉ



MERCI D'AVOIR ACHETÉ UN PRODUIT HOTPOINT - ARISTON

Afin de recevoir un service et un support complet, merci d'enregistrer votre appareil sur www.hotpoint.eu/register

Sommaire

Consignes de sécurité

MESURES DE SÉCURITÉ	4
CONSEILS POUR LA PROTECTION DE L'ENVIRONNEMENT	6
DÉCLARATION DE CONFORMITÉ	6
<i>Guide d'utilisation et d'entretien</i>	
DESCRIPTION DU PRODUIT	7
PANNEAU DE COMMANDE	7
ACCESSOIRES	8
FONCTIONS	9
COMMENT UTILISER LE FOUR À MICRO-ONDES	10
UTILISER L'APPAREIL POUR LA PREMIÈRE FOIS	10
UTILISATION QUOTIDIENNE	10
CONSEILS UTILES	12
TABLEAUX DE CUISSON	13
RECETTES TESTÉES	14
NETTOYAGE	15
GUIDE DE DÉPANNAGE	16
FICHE TECHNIQUE	17
SERVICE APRÈS-VENTE	17
<i>Guide d'installation</i>	18

CONSIGNES DE SÉCURITÉ

IMPORTANT : LIRE ET OBSERVER CES DIRECTIVES

Lire attentivement les instructions avant d'utiliser l'appareil.

Gardez-les à portée pour référence ultérieure.

Le présent manuel et l'appareil en question contiennent des consignes de sécurité importantes qui doivent être lues et observées en tout temps.

Le Fabricant décline toute responsabilité si les consignes de sécurité ne sont pas respectées, en cas de mauvaise utilisation de l'appareil, ou d'un mauvais réglage des commandes.

AVERTISSEMENTS DE SÉCURITÉ

AVERTISSEMENT : L'appareil, ainsi que ses parties accessibles, peuvent atteindre une température élevée lors de l'utilisation : Gardez les enfants de moins de 8 ans à l'écart à moins qu'ils ne soient continuellement surveillés.

Les enfants âgés de plus de 8 ans, ainsi que les personnes présentant des capacités physiques, sensorielles ou mentales réduites, ou ne possédant ni l'expérience ni les connaissances requises, peuvent utiliser cet appareil seulement s'ils sont supervisés, ou si une personne responsable leur a expliqué l'utilisation sécuritaire et les dangers potentiels de l'appareil. Les enfants ne doivent pas jouer avec l'appareil. Le nettoyage et l'entretien ne doivent pas être exécutés par des enfants sans surveillance.

AVERTISSEMENT : Évitez tout contact avec les éléments chauffants ou la surface intérieurs, vous pourriez vous brûler.

AVERTISSEMENT : Si la porte ou le joint de la porte du four est endommagé(e), n'utilisez plus l'appareil et faites-le réparer par un technicien spécialisé.

AVERTISSEMENT : Les liquides ou

d'autres aliments ne doivent pas être réchauffés dans des récipients hermétiques; ils pourraient exploser.

Le four à micro-ondes est conçu pour réchauffer la nourriture et les breuvages. Le séchage d'aliments ou de textiles, et le chauffage de coussins chauffants, de chaussons, d'éponges, de linges humides et autres articles similaires peut être à l'origine de blessures, d'ignition ou d'incendie.

Lorsque vous réchauffez des aliments dans des contenants de plastique ou de carton, ne laissez pas le four sans surveillance, le contenant pourrait s'enflammer. Réchauffer des breuvages dans le four à micro-ondes pourrait causer une ébullition à retardement; soyez prudent lorsque vous manipulez les récipients.

Le contenu des biberons et des petits pots pour bébé doit être mélangé ou brassé, et la température vérifiée avant la consommation pour éviter des brûlures.

N'utilisez pas le four à micro-ondes pour cuire ou réchauffer des œufs entiers ou des œufs durs; ils pourraient exploser même si la cuisson est terminée. Gardez les vêtements et autres matières inflammables loin de l'appareil jusqu'à ce que toutes les composantes soient complètement refroidies.

Lorsqu'elles atteignent une température trop élevée, les huiles et les matières grasses peuvent s'enflammer facilement. Soyez toujours vigilant lorsque vous faites la cuisson avec des aliments riches en matière grasse, de l'huile, ou lorsque vous ajoutez de l'alcool (p. ex. rhum, cognac, vin), un incendie pourrait se déclarer.

N'utilisez pas le four micro-ondes pour frire des aliments; il ne permet pas de contrôler la température de l'huile.

Si l'appareil est conçu pour

fonctionner avec une sonde de température, utilisez uniquement le type de sondes recommandés pour ce four (selon le modèle).

Munissez-vous de gants pour retirer les plats et les accessoires du four. Veillez à ne pas toucher les éléments chauffants. Une fois la cuisson complétée, ouvrez la porte avec soin et laissez la chaleur et la vapeur chaude s'échapper graduellement.

Utilisez uniquement des ustensiles pouvant être utilisés dans un four à micro-ondes. Évitez d'obstruer les événements d'air chaud à l'avant du four.

Si vous apercevez de la fumée, éteignez ou débranchez l'appareil et laissez la porte fermée afin d'étouffer des flammes éventuelles.

USAGE AUTORISÉ

Cet appareil est conçu uniquement pour une utilisation domestique.

N'utilisez pas l'appareil à l'extérieur.

N'entreposez pas de substances explosives ou inflammables, comme des aérosols, à l'intérieur de l'appareil, et ne placez pas ou n'utilisez pas d'essence ou d'autres matériaux inflammables dans ou près de l'appareil : Un incendie pourrait se déclarer si l'appareil est allumé accidentellement.

MISE EN GARDE : Cet appareil n'a pas été conçu pour être mis en marche à l'aide d'un minuteur externe ou d'un système de commande à distance.

Cet appareil est conçu pour une utilisation domestique et autres utilisations comme :

- Cuisines pour le personnel dans les magasins, bureaux et autres environnements de travail;
- Dans les fermes;
- Par les clients dans les hôtels, motels, et autres résidences similaires;
- Les chambres d'hôte.

Aucune autre utilisation n'est autorisée (p. ex. pour chauffer des pièces).

INSTALLATION

L'installation et les réparations doivent être effectuées par un technicien qualifié, conformément aux directives du fabricant et à la réglementation de sécurité locale. Ne procédez à aucune réparation ni à aucun remplacement de pièce sur l'appareil autres que ceux spécifiquement indiqués dans le guide d'utilisation.

Les enfants ne doivent pas effectuer l'installation de l'appareil. Gardez les enfants à l'écart lors de l'installation.

Gardez le matériel d'emballage (sacs en plastique, parties en polystyrène, etc.) hors de la portée des enfants pendant et après l'installation.

L'appareil doit être manipulé et installé par au moins deux personnes. Utilisez des gants de protection pour le déballage et l'installation de l'appareil.

Après avoir déballé l'appareil, assurez-vous qu'il n'a pas été endommagé pendant le transport.

En cas de problème, contactez votre revendeur ou le Service Après-Vente le plus proche.

Débranchez l'appareil de l'alimentation principale avant de débiter l'installation.

Pendant l'installation, assurez-vous que l'appareil n'endommage pas le cordon d'alimentation.

Ne pas rebrancher l'appareil avant la fin de l'installation.

Cet appareil est conçu pour être encastré. Ne l'utilisez pas sans support.

Découpez le contour du meuble avant d'y insérer l'appareil, et enlevez soigneusement les copeaux et la sciure de bois.

Une fois l'installation terminée, l'accès à la partie inférieure de l'appareil doit être impossible. N'obstruez pas l'espace minimum entre le plan de travail et la surface supérieure du meuble.

Retirer le four de sa base en mousse de polystyrène uniquement au moment de l'installation.

Après avoir déballé l'appareil, assurez-vous que la porte ferme parfaitement.

En cas de problème, contactez votre revendeur ou le Service Après-Vente le plus proche.

ALIMENTATION ÉLECTRIQUE

Pour que l'installation soit conforme à la réglementation en vigueur en matière de sécurité, l'appareil doit être mis à la terre et muni d'un interrupteur omnipolaire avec un intervalle de contact minimum de 3 mm est requis.

Si la fiche n'est pas adaptée à la prise de courant, contactez un technicien qualifié.

Une fois l'appareil installé dans son meuble, le câble d'alimentation doit être suffisamment long pour le brancher à l'alimentation électrique principale. Ne tirez pas sur le câble d'alimentation.

Si le câble d'alimentation est endommagé, remplacez-le avec un câble identique. Le câble électrique ne doit être remplacé que par un technicien qualifié conformément aux directives du fabricant et aux normes de sécurité en vigueur. Contactez un Service Après-vente agréé.

Pour les appareils équipés d'une fiche : si la fiche n'est pas adaptée à votre prise murale, contactez un technicien qualifié.

N'utilisez ni rallonge, ni adaptateurs multiples.

N'utilisez pas l'appareil si le cordon d'alimentation ou la prise de courant est endommagé(e), si l'appareil ne fonctionne pas correctement, ou s'il a été endommagé ou est tombé.

Éloignez le cordon des surfaces chaudes.

Une fois l'installation terminée, l'utilisateur ne doit plus pouvoir accéder aux composantes électriques.

Évitez de toucher l'appareil si vous

avez les mains mouillées, et ne l'utilisez pas si vous êtes pieds nus. La plaque signalétique se trouve sur le rebord avant du four (visible lorsque la porte est ouverte).

Si le câble d'alimentation doit être remplacé, utilisé uniquement un câble de type(s) : H05 RR-F 3 x 1,5 mm².

Il doit être possible de débrancher l'appareil de l'alimentation électrique en retirant la fiche de la prise de courant si elle est accessible, ou à l'aide d'un interrupteur multipolaire en amont de la prise de courant, conformément aux normes de sécurité électrique nationales.

NETTOYAGE ET ENTRETIEN

Utilisez des gants de protection pour le nettoyage et l'entretien. Débranchez l'appareil de l'alimentation principale avant d'effectuer des travaux d'entretien. N'utilisez jamais un appareil de nettoyage à la vapeur.

AVERTISSEMENT : Il est dangereux pour une personne autre qu'un technicien agréé d'effectuer l'entretien ou des réparations qui impliquent le démontage de panneaux qui fournissent une protection contre l'exposition à l'énergie des micro-ondes.

AVERTISSEMENT : Pour éviter toute décharge électrique, assurez-vous que l'appareil est éteint avant de remplacer l'ampoule.

Si le four n'est pas nettoyé régulièrement, la surface pourrait se détériorer, et cela pourrait affecter la durée de vie de l'appareil et provoquer des situations dangereuses.

Il est important de nettoyer le four régulièrement et d'éliminer tous les résidus d'aliments présents. Assurez-vous que l'appareil soit froid avant de le nettoyer ou effectuer des travaux d'entretien. N'utilisez pas de produits abrasifs ou des grattoirs métalliques tranchants pour nettoyer la vitre de la porte, ils peuvent égratigner la surface et, à la longue, briser le verre.

PROTECTION DE L'ENVIRONNEMENT

ÉLIMINATION DES MATÉRIAUX D'EMBALLAGE

Les matériaux d'emballage sont entièrement recyclables comme l'indique le symbole de recyclage . Les différentes parties de l'emballage doivent donc être jetées de manière responsable et en totale conformité avec les réglementations des autorités locales régissant la mise au rebut de déchets.

MISE AU REBUT DES APPAREILS ÉLECTROMÉNAGERS

Lors de la mise au rebut de l'appareil, rendez-le inutilisable en coupant le câble électrique et en enlevant les portes et les étagères (le cas échéant) de sorte que les enfants ne puissent pas facilement grimper à l'intérieur et s'y retrouver piégés.

Cet appareil est fabriqué à partir de matériaux recyclables  ou réutilisables. Mettez-le au rebut en vous conformant aux réglementations locales en matière d'élimination des déchets.

Pour de plus amples informations sur le traitement, la récupération et le recyclage des appareils électroménagers, contactez le service municipal compétent, le service de collecte des déchets ménagers local, ou le magasin où vous avez acheté votre appareil.

Cet appareil est certifié conforme à la Directive européenne 2012/19/UE relative aux déchets d'équipements électriques et électroniques (DEEE). En vous assurant que l'appareil est mis au rebut correctement, vous pouvez aider à éviter d'éventuelles conséquences négatives sur l'environnement et la santé humaine.

Le symbole



sur le produit ou sur la documentation qui l'accompagne indique qu'il ne doit pas être traité comme un déchet domestique, mais doit être remis à un centre de collecte spécialisé pour le recyclage des appareils électriques et électroniques. «.

CONSEILS RELATIFS À L'ÉCONOMIE D'ÉNERGIE

Préchauffez le four uniquement si le tableau de cuisson ou votre recette le précise.

Utilisez des moules à pâtisserie foncés, laqués, ou émaillés, car ils absorbent mieux la chaleur.

Éteignez le four 10 à 15 minutes avant la fin du temps de cuisson prévu. Les aliments nécessitant un temps de cuisson plus long continueront à cuire même si le four est éteint.

DÉCLARATION DE CONFORMITÉ

Cet appareil a été conçu, construit et mis sur le marché conformément aux normes de sécurité prévues dans les directives européennes suivantes : 2006/95/CE, 2004/108/CE, 93/68/CEE et 2011/65/UE (directive RoHS).

Ce four, qui est destiné à entrer en contact avec des denrées alimentaires, est conforme à la Réglementation européenne n° 1935/2004/CE. Cet appareil respecte les exigences d'écoconception du règlement

européen n° 65/2014, et n° 66/2014 conformément à la norme européenne EN 60350-1.

DESCRIPTION DU PRODUIT

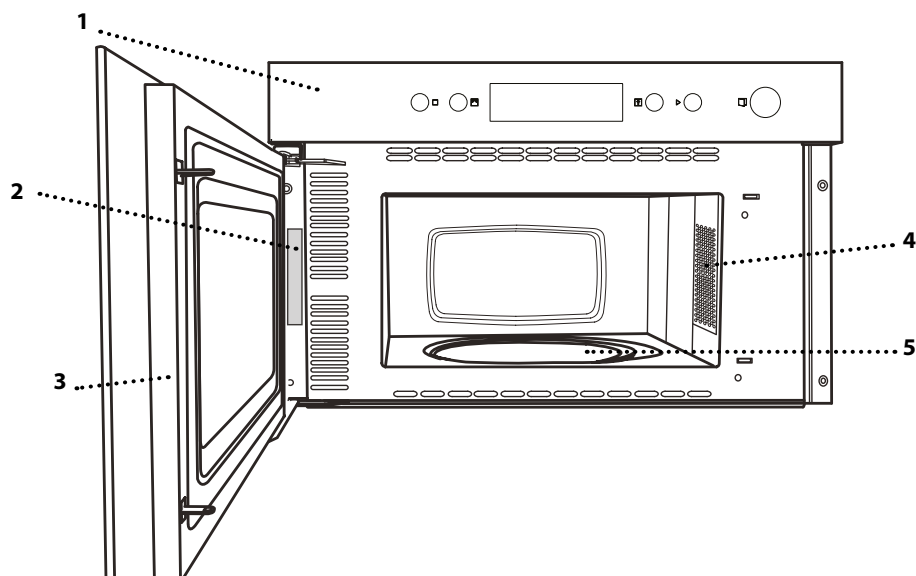

1. Bandeau de commande
2. Plaque signalétique
(ne pas enlever)
3. Porte
4. Ampoule
5. Plaque tournante

Remarque : À la fin de la cuisson, après l'arrêt du four, le ventilateur peut continuer de fonctionner pendant un certain temps.

PANNEAU DE COMMANDE

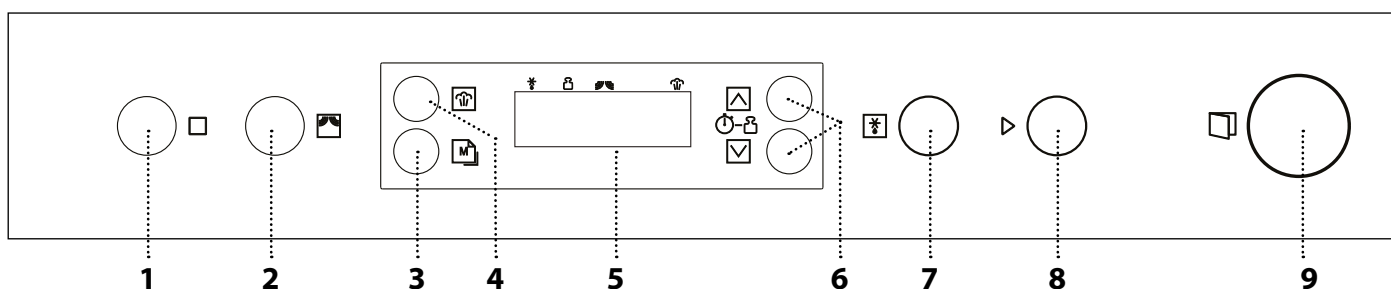

1. ARRÊT

Pour interrompre une fonction ou un signal sonore, annuler des réglages et éteindre le four.

2. FONCTION MICRO-ONDES / POWER

Pour sélectionner la fonction micro-ondes et régler le niveau de puissance désiré.

3. RÉGLAGES DE LA MÉMOIRE

4. FONCTION VAPEUR

5. ÉCRAN

6. TOUCHES + / -

Pour régler les valeurs de la fonction (c.-à-d. durée, poids).

7. DYNAMIC DEFROST

8. DÉMARRER

Pour lancer une fonction. Lorsque le four est éteint, pour lancer la fonction four à micro-ondes « Jet Start ».

9. TOUCHE D'OUVERTURE DE LA PORTE

ACCESSOIRES

De nombreux accessoires sont disponibles sur le marché. Avant d'en acheter un, assurez-vous qu'il est adapté pour la cuisson au four à micro-ondes et qu'il est résistant à la chaleur du four.

Les récipients métalliques pour les aliments et les boissons ne devraient jamais être utilisés pour la cuisson au four à micro-ondes.

Toujours s'assurer que les aliments et les accessoires ne touchent pas aux parois internes du four.

Toujours vous assurer que la plaque tournante peut tourner librement avant de mettre l'appareil en marche. Assurez-vous de ne pas déplacer la plaque tournante lorsque vous insérez ou retirez des accessoires.

PLAQUE TOURNANTE

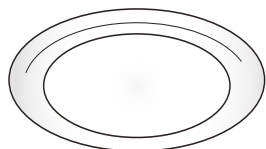

Installée sur son support, la plaque tournante en verre peut être utilisée avec toutes les méthodes de cuisson.

La plaque tournante peut toujours être utilisée comme base pour les autres récipients ou accessoires.

SUPPORT DE LA PLAQUE TOURNANTE

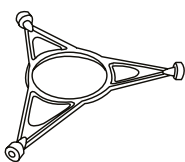

Utilisez le support uniquement pour la plaque tournante en verre. Ne placez pas d'autres accessoires sur le support.

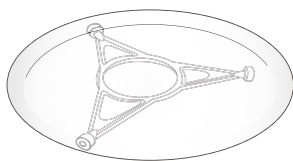

COUVERCLE

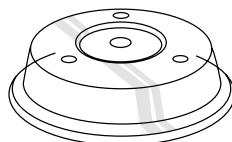

Utile pour couvrir les aliments lors de la cuisson ou lorsqu'on les réchauffe dans le four à micro-ondes.

Le couvercle réduit les éclaboussures, garde les

aliments tendres, et peut aussi être utilisé pour créer un deuxième niveau de cuisson.

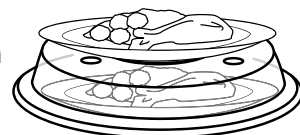

PANIER-VAPEUR

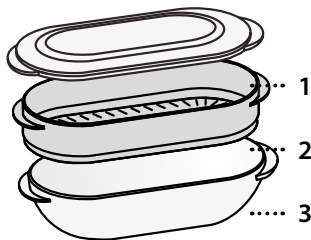

Pour cuire à la vapeur les aliments comme le poisson ou les légumes, placez-les dans le panier (2) et versez de l'eau potable (100 ml) dans la partie inférieure du panier-vapeur (3) pour obtenir la bonne

quantité de vapeur.

Pour cuire des aliments comme les pâtes, le riz, ou les pommes de terre, placez-les directement dans la partie inférieure du panier-vapeur (vous n'avez pas besoin du panier) et ajoutez la quantité d'eau potable adéquate pour la quantité d'aliments à cuire. Pour profiter au maximum de la vapeur et obtenir les meilleurs résultats lors de la cuisson, fermez le panier-vapeur avec le couvercle approprié (1).

Placez toujours le panier-vapeur sur la plaque tournante en verre et utilisez-le uniquement avec les fonctions de cuisson compatibles ou avec les fonctions du four à micro-ondes.

Pour les accessoires qui ne sont pas fournis, il est possible de les acheter séparément auprès du Service Après-Vente.

FONCTIONS



MICRO-ONDES

Pour rapidement cuire ou réchauffer des aliments ou des breuvages.

POWER	RECOMMANDÉE POUR
750 W	Rapidement réchauffez les boissons, les aliments avec une forte teneur en eau, la viande, et les légumes.
500 W	Cuisson du poisson, des sauces à la viande, ou les sauces contenant du fromage ou des œufs. Terminer la cuisson des pâtes à la viande et les pâtes cuites.
350 W	Cuisson lente et délicate. Idéal pour faire fondre le beurre ou le chocolat.
160 W	Décongélation des aliments surgelés ou ramollir le beurre et le fromage.
0 W	Lorsque vous utilisez la minuterie seulement.



DYNAMIC DEFROST

Pour rapidement décongeler différents types d'aliments en précisant leur poids. Placez les aliments directement sur la plaque tournante. Retournez les aliments lorsque qu'indiqué. Placez les aliments directement sur la plaque tournante. Retournez les aliments lorsque qu'indiqué. Quelques minutes d'attente après la décongélation améliorent le résultat.



VAPEUR-AUTO

Pour la cuisson à la vapeur des aliments comme les légumes ou le poisson en utilisant le panier-vapeur fourni. Versez 100 ml d'eau potable dans le fond du panier-vapeur, placez les aliments sur la grille et couvrez le tout avant de commencer la cuisson.

CATÉGORIE	ALIMENTS
1	Légumes avec tubercules ou racines (c.-à-d. pommes de terre, carottes, navets)
2	Légumes frais (c.-à-d. chou-fleur, brocoli)
3	Légumes surgelés
4	Filets de poisson

Accessoire requis : **Panier-vapeur**

COMMENT UTILISER LE FOUR À MICRO-ONDES



Lisez attentivement les consignes de sécurité avant d'utiliser l'appareil.

UTILISER L'APPAREIL POUR LA PREMIÈRE FOIS

1. RÉGLAGE DE L'HEURE



Avec le four éteint, appuyez sur jusqu'à ce que les deux chiffres de l'heure (à gauche) commencent à

clignoter.

Utilisez ou pour régler l'heure et appuyez sur pour confirmer : Les minutes clignotent à l'écran.

Utilisez ou pour régler les minutes et appuyez sur pour confirmer.

Veillez noter : Vous pourriez avoir à régler l'heure à la suite d'une panne de courant prolongée.

UTILISATION QUOTIDIENNE

. SÉLECTIONNER UNE FONCTION

Appuyez simplement sur la touche de la fonction désirée pour la sélectionner.

. RÉGLER LA DURÉE



Après avoir sélectionnée la fonction, utilisez ou pour régler sa durée de fonctionnement.

Le temps peut être changé durant la cuisson en appuyant sur ou , ou en augmentant la durée de 30 secondes chaque fois que vous appuyez sur .

. RÉGLER LA PUISSANCE DU FOUR À MICRO-ONDES



Appuyez sur aussi souvent que nécessaire pour sélectionner le niveau de puissance pour le micro-ondes.

Veillez noter : Vous pouvez aussi changer les réglages durant la cuisson en appuyant sur .

. VAPEUR-AUTO



Appuyez sur pour afficher la catégorie d'aliments désirée, utilisez ensuite ou pour régler le poids des aliments.

. DYNAMIC DEFROST



Appuyez sur , utilisez ensuite ou pour régler le poids des aliments.

Lors de la décongélation, la fonction s'interrompt brièvement pour vous permettre de tourner les aliments.



Une fois l'opération terminée, fermez la porte et appuyez sur .

. ACTIVER UNE FONCTION

Une fois que vous avez terminé les réglages, appuyez sur pour lancer la fonction.

Vous pouvez appuyer sur à tout moment pour interrompre la fonction en cours.

. VERROU DE SÉCURITÉ





Cette fonction est activée automatiquement pour empêcher d'allumer le four accidentellement. Ouvrez et fermez la porte, appuyez ensuite sur pour lancer la fonction.

. PAUSE



Pour interrompre une fonction, pour brasser ou retourner les aliments par exemple, ouvrez simplement la porte. Pour retourner au processus de cuisson, fermez la porte et appuyez sur .







• JET START

Lorsque le four est éteint, appuyez sur  pour lancer la cuisson avec la fonction four à micro-ondes à puissance maximale (750 W) pour 30 secondes.

Chaque fois que vous appuyez sur la touche , la durée de cuisson augmente de 30 secondes supplémentaires.





• RÉGLER L'HEURE

 Avec le four éteint, appuyez sur  jusqu'à ce que les deux chiffres de l'heure (à gauche) commencent à clignoter.

Utilisez  ou  pour régler l'heure et appuyez sur  pour confirmer : Les minutes clignotent à l'écran. Utilisez  ou  pour régler les minutes et appuyez sur  pour confirmer

Veillez noter : Vous pourriez avoir à régler l'heure à la suite d'une panne de courant prolongée

• MINUTERIE

Lorsque le four est éteint, l'écran peut être utilisé comme minuterie. Pour lancer cette fonction et régler la durée désirée, appuyez sur  ou . Appuyez sur  pour régler la puissance à 0 W, appuyez ensuite sur  pour démarrer le compte à rebours

Veillez noter : Le minuteur ne démarre pas de cycle de cuisson.

Pour arrêter le minuteur à tout moment, appuyez sur 

CONSEILS UTILES

COMMENT LIRE LE TABLEAU DE CUISSON

Le tableau indique les meilleures fonctions à utiliser avec les différents aliments. Les temps de cuisson font référence au cycle de cuisson des aliments à l'intérieur du four, excluant la phase de préchauffage (lorsque requise). Les valeurs et temps de cuisson sont approximatifs et dépendent de la quantité d'aliments et le type d'accessoires utilisés. Faites toujours cuire les aliments pendant le temps de cuisson minimum indiqué et contrôlez si la cuisson est suffisante. Pour obtenir les meilleurs résultats, suivez minutieusement les conseils disponibles dans le tableau de cuisson pour la sélection des accessoires.

CONSEILS POUR LA CUISSON AU FOUR À MICRO-ONDES

Les micro-ondes pénètrent les aliments jusqu'à une certaine profondeur; vous devriez donc espacer le plus possible les aliments lorsque vous en cuisez plusieurs en même temps.

Les petits morceaux cuisent plus rapidement que les gros: Pour une cuisson uniforme, coupez les aliments en morceaux de taille équivalente.

L'humidité s'évapore pendant la cuisson aux micro-ondes : utilisez un couvercle allant aux micro-ondes pour réduire la perte d'humidité.

Lorsque vous retirez les aliments du four à micro-ondes, ils vont normalement continuer à cuire pendant un certain temps. Nous vous conseillons donc de toujours permettre un temps de repos de quelques minutes une fois le cycle de cuisson terminé.

Il est conseillé de mélanger les aliments lors du processus de cuisson au four à micro-ondes. Lorsque vous remuez, déplacez les morceaux cuits en surface vers le centre du plat et les morceaux moins cuits vers l'extérieur.

Placez les tranches fines de viande les unes sur les autres ou entrelacez-les. Les tranches plus épaisses, comme le pain de viande et la saucisse, doivent être placées une à côté de l'autre.

PELLICULE AUTOCOLLANTE ET EMBALLAGE

Enlevez les fermetures métalliques des sachets en papier ou en plastique avant de les placer dans le four. La pellicule plastique doit être perforée avec une fourchette pour diminuer la pression et éviter une explosion causée par l'accumulation de vapeur lors de la cuisson.

LIQUIDES

Les liquides peuvent chauffer au-delà du point d'ébullition sans générer de bulles visibles. Les liquides chauds risquent par conséquent de déborder brusquement.

Afin d'empêcher cela :

- Évitez les récipients avec un goulot étroit.
- Remuez le liquide avant de placer le récipient dans le four micro-ondes et laissez la petite cuillère dans le récipient.
- Lorsque le liquide est chaud, remuez-le une nouvelle fois avant de retirer avec soin le récipient du four micro-ondes.

SURGELÉS

Pour de meilleurs résultats, nous vous conseillons de décongeler les aliments directement sur le plateau tournant en verre. Si nécessaire, il est possible d'utiliser un récipient en plastique léger, adapté au four à micro-ondes.

Les aliments bouillis, les ragoûts et les sauces de viande se décongèleront mieux si vous les remuez durant la décongélation.

Séparez les morceaux dès qu'ils commencent à se décongeler : les portions séparées décongèlent plus rapidement.









NOURRITURE POUR BÉBÉS

Après avoir réchauffé les biberons ou les petits pots de votre bébé, remuez toujours et vérifiez la température avant de servir.













Cela permet de répartir correctement la chaleur et d'éviter ainsi des risques de brûlure.

Retirez le couvercle et/ou la tétine avant de réchauffer les aliments.

TABLEAUX DE CUISSON

ALIMENTS	QUANTITÉ	FONCTION	POWER (W)	TEMPS (MIN)	TEMPS DE REPOS (MIN)	ACCES- SOIRES	NOTES
Pop-corn	1 paquet		750	2 - 3	-	-	Dépliez le paquet.
Pommes de terre	4		500	12 - 15 *	4	-	Percez avec une fourchette.
Légumes (frais)	300 - 400 g		750	4 - 7	2	-	Couvrez avec le couvercle. Ajoutez de l'eau.
Légumes (surgelés)	250 - 400 g		750	4 - 9	2	-	Couvrez avec le couvercle.
Poulet (filets ou morceaux)	400 - 500 g		750	8 - 10	5	-	Placez sur un niveau seulement.
Bacon	4 tranches		750	3 - 5	1 - 2	-	Couvrez avec le couvercle.
Morceaux de viande	600 - 700 g		750	10 - 12	5	-	Couvrez avec le couvercle.
Filets de poisson	400 g		500	6 - 8	2	-	Couvrez avec le couvercle.

CHAUFFER DANS LE FOUR À MICRO-ONDES





ALIMENTS	QUANTITÉ	FONCTION	POWER (W)	TEMPS (MIN)	TEMPS DE REPOS (MIN)	ACCES- SOIRES	NOTES
Grande assiette	400 - 500 g		500	6 - 7	1		Couvrez avec le couvercle.
Hot Dog	1 - 2 morceaux		750	1 - 2	2		Percer.
Boulettes de viande	250 g		750	2 - 3	2		
Boissons	2 tasses		750	1 - 2	-		
Soupe	1 bol		500	4 - 6	2		Couvrez avec le couvercle. Remuez.
Sauce	1 bol		500	4 - 6	2		Ne remplissez le bol qu'aux 3/4. Remuez.

* Retournez l'aliment à mi-cuisson

Légende	Micro-ondes	Plat résistant à la chaleur/récipient allant au four à micro-ondes
		

RECETTES TESTÉES

Compilées pour les autorités de certification, conformément à la norme CEI 60705

ALIMENTS	FONCTION	QUANTITÉ	TEMPS DE CUISSON (MIN)	POWER (W)	ACCESSOIRES
Boissons (réchauffer)		2 tasses	1 - 2	750	Récipient allant au four à micro-ondes
Crème pâtissière		750 g	10 - 11	750	Récipient allant au four à micro-ondes (Pyrex 3.220)
Gâteau éponge		475 g	6 - 7	750	Récipient allant au four à micro-ondes (Pyrex 3.827)
Pain de viande		900 g	13 - 15	750	Récipient allant au four à micro-ondes (Pyrex 3.838)
Décongélation de la viande (tournez à mi-cuisson du processus de décongélation)		500	12 - 13	160	Plaque tournante

Légende	Micro-ondes	Plat résistant à la chaleur/récipient allant au four à micro-ondes
		

NETTOYAGE

Assurez-vous que l'appareil soit refroidi avant de le nettoyer ou d'effectuer des travaux d'entretien.

N'utilisez pas de nettoyeur à vapeur.

N'utilisez pas de laine d'acier, de tampons à récurer abrasifs, ou des détergents abrasifs ou corrosifs, ils pourraient endommager les surfaces de l'appareil.

SURFACES INTÉRIEURES ET EXTÉRIEURES

- Nettoyez les surfaces à l'aide d'un chiffon humide. Si elles sont très sales, ajoutez quelques gouttes de détergent à pH neutre. Essuyez avec un chiffon sec.
- Nettoyez la vitre de la porte du four avec un détergent liquide approprié.
- À intervalles réguliers, ou si en cas de déversement, enlevez la plaque tournante et son support et nettoyez la base du four pour enlever tous les résidus d'aliment.

- Pour enlever des résidus d'aliments particulièrement tenaces, nous vous conseillons de faire bouillir une tasse d'eau dans le four à micro-ondes à la puissance maximum pour quelques minutes : la vapeur créée va ramollir les résidus; il va être plus facile de les enlever.

Veillez noter : Ajouter du jus de citron dans l'eau aide à éliminer les odeurs.

ACCESSOIRES

Tous les accessoires peuvent être nettoyés dans le lave-vaisselle.

GUIDE DE DÉPANNAGE

En général, les problèmes ou pannes qui surviennent peuvent être facilement résolus.

Avant de contacter le Service Après-vente, vérifiez le tableau suivant pour voir si vous pouvez résoudre le problème vous-même.

Si le problème persiste, contactez le centre de Service Après-vente le plus près.



Lire attentivement les consignes de sécurité avant d'effectuer une des opérations suivantes

Problème	Cause possible	Solution
Le four ne fonctionne pas	Coupure de courant.	Assurez-vous que l'alimentation principale fonctionne et que le four est branché à la prise électrique
	Débranchez de l'alimentation principale.	
	Panne.	Éteignez et rallumez le four pour voir si le problème persiste
L'heure clignote	Coupure de courant.	Vous devez régler l'heure de nouveau : Suivez les directives disponibles à la section « Utiliser l'appareil pour la première fois »
« Err » est affiché à l'écran	Erreur de logiciel.	Prenez en note le numéro qui suit les lettres « Err » et contactez le Service Après-vente le plus près.
Le four fait du bruit, même lorsqu'il est éteint	Le ventilateur fonctionne.	Ouvrez la porte ou attendez que le processus de refroidissement soit terminé.

CARACTÉRISTIQUES TECHNIQUES

 Les caractéristiques complètes de l'appareil, incluant les taux d'efficacité énergétique, peuvent être consultées et téléchargées de notre site Web docs.hotpoint.eu

SERVICE APRÈS-VENTE

AVANT DE CONTACTER LE SERVICE APRÈS-VENTE

1. Voyez si vous pouvez corriger le problème vous-même en utilisant les étapes décrites dans la section « Guide de dépannage ».

2. Éteignez puis rallumez le four pour voir si le problème persiste.

SI LE PROBLÈME PERSISTE APRÈS AVOIR ACCOMPLI LES VÉRIFICATIONS NÉCESSAIRES, CONTACTEZ LE SERVICE APRÈS VENTE LE PLUS PRÈS.

Pour obtenir de l'aide, appelez le numéro disponible dans le livret de garantie fourni avec l'appareil, ou suivez les directives sur notre site Web. Soyez prêt à fournir :

- Une brève description de la panne
- Le type et le modèle exact de l'appareil
- Le code d'aide (le code suivant le mot SERVICE sur la plaque signalétique installée sur l'appareil; elle est située sur le bord intérieur gauche du compartiment de cuisson et est visible lorsque la porte est ouverte).
- Votre adresse complète
- Un numéro de téléphone où vous pouvez être rejoint.

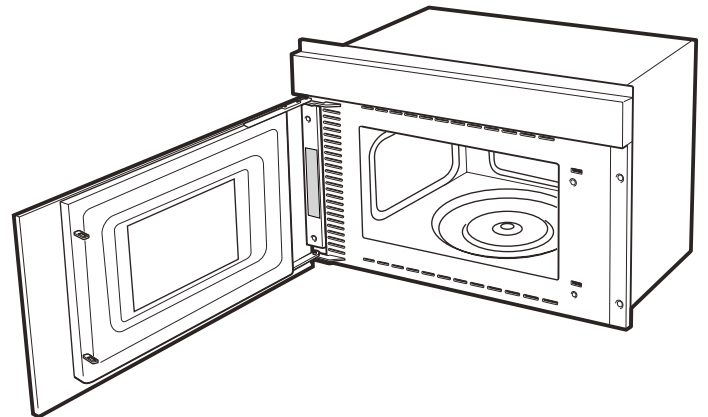

Veillez noter : Si des réparations sont nécessaires, veuillez contacter un Service Après-vente autorisé pour garantir que des pièces d'origines sont utilisées et que la réparation est effectuée correctement.

Veillez vous référer au livret de garantie pour plus d'information sur la garantie.

A 

B  x 2

C  x 2

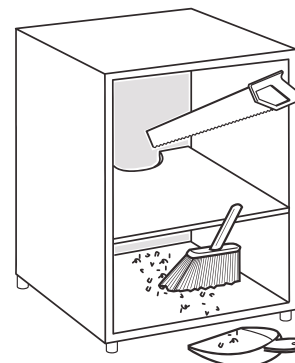
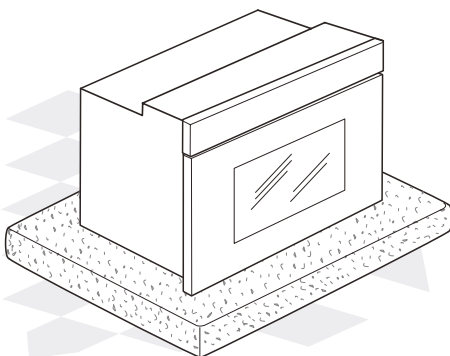
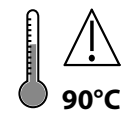
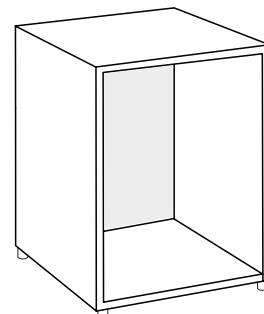
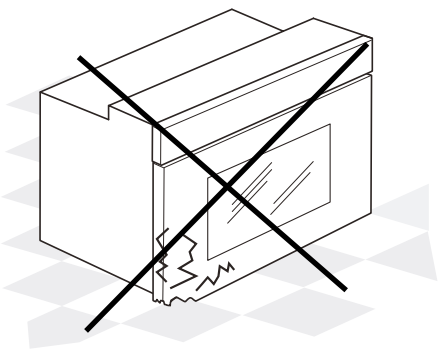
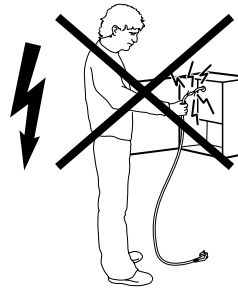
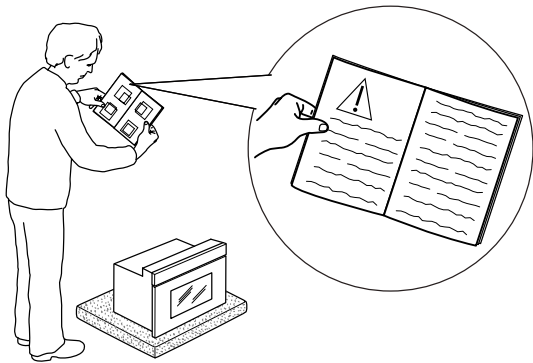
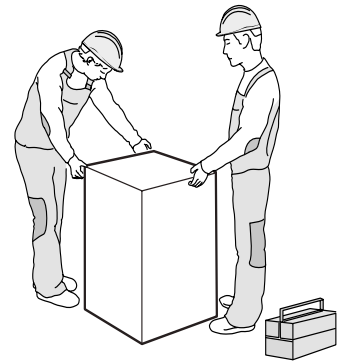
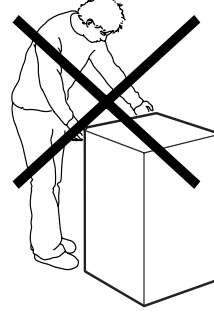
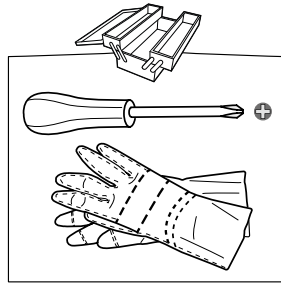

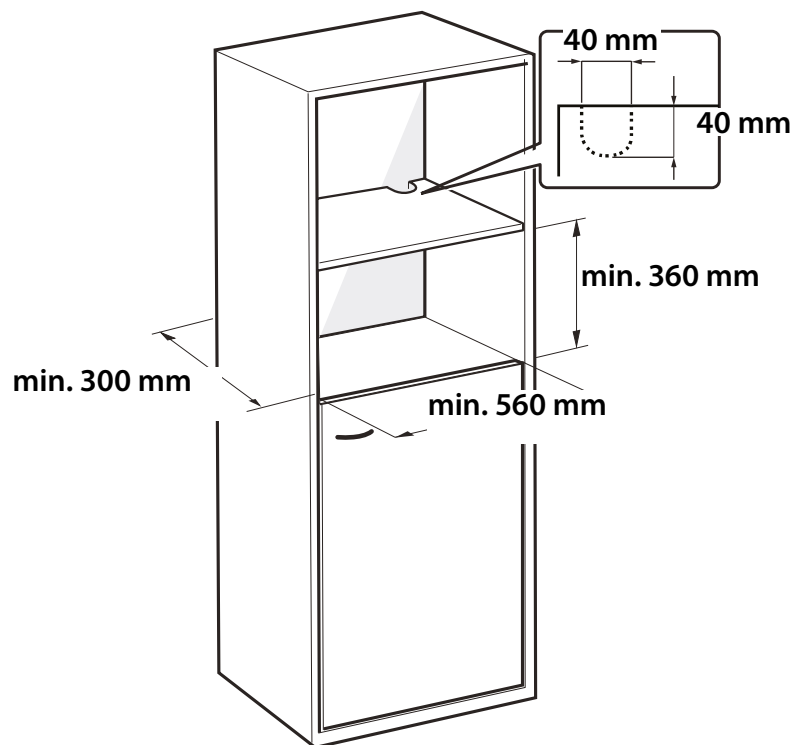
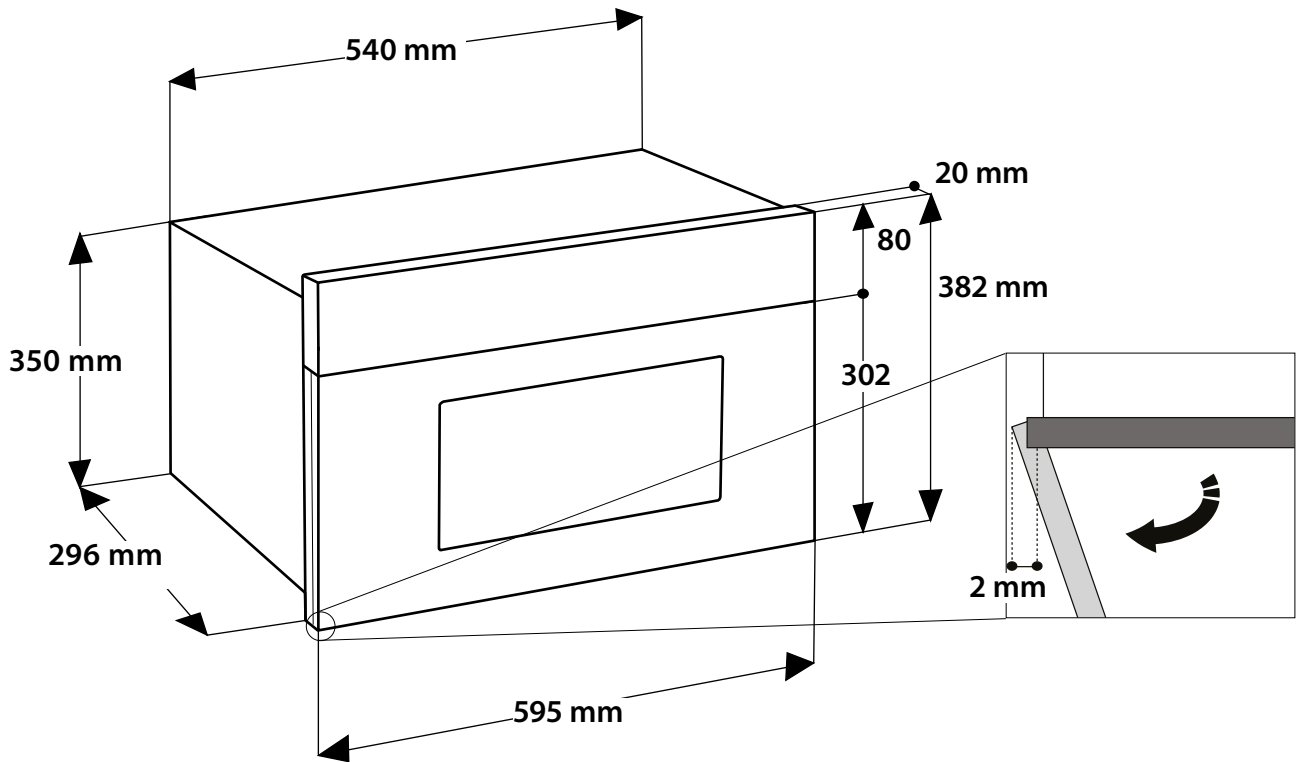

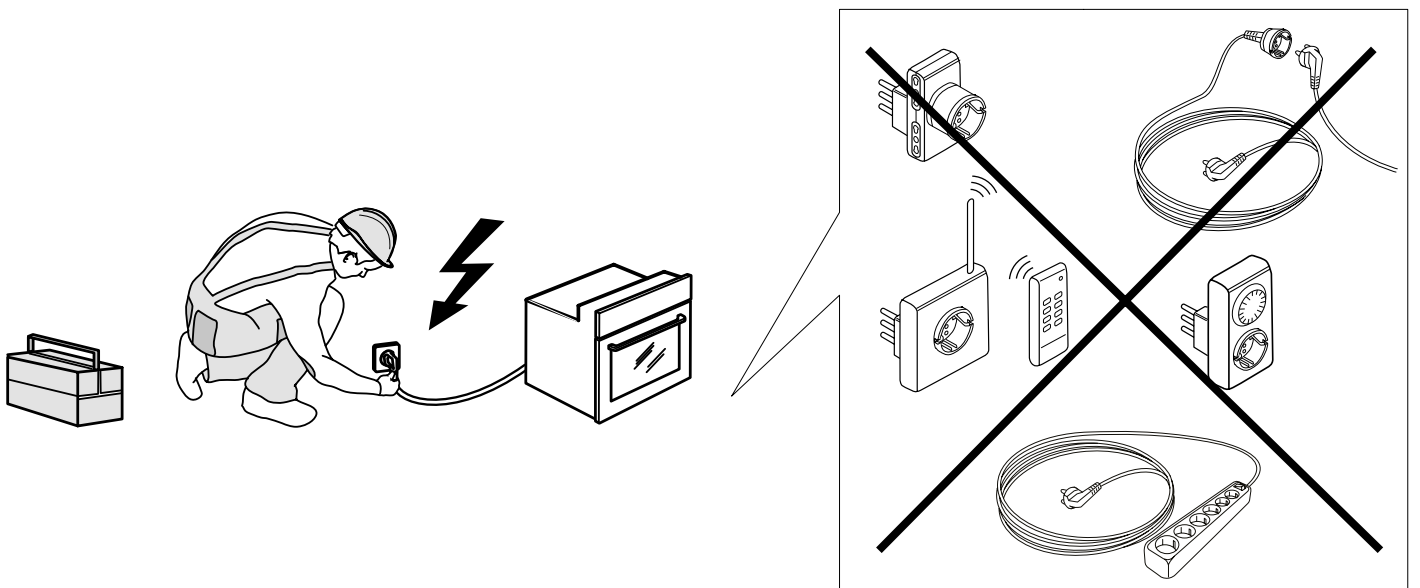
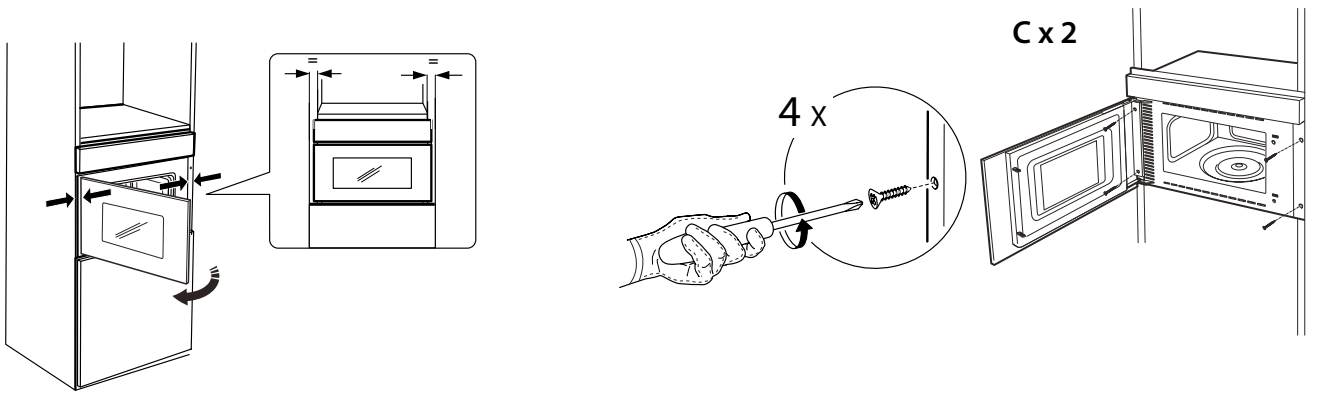
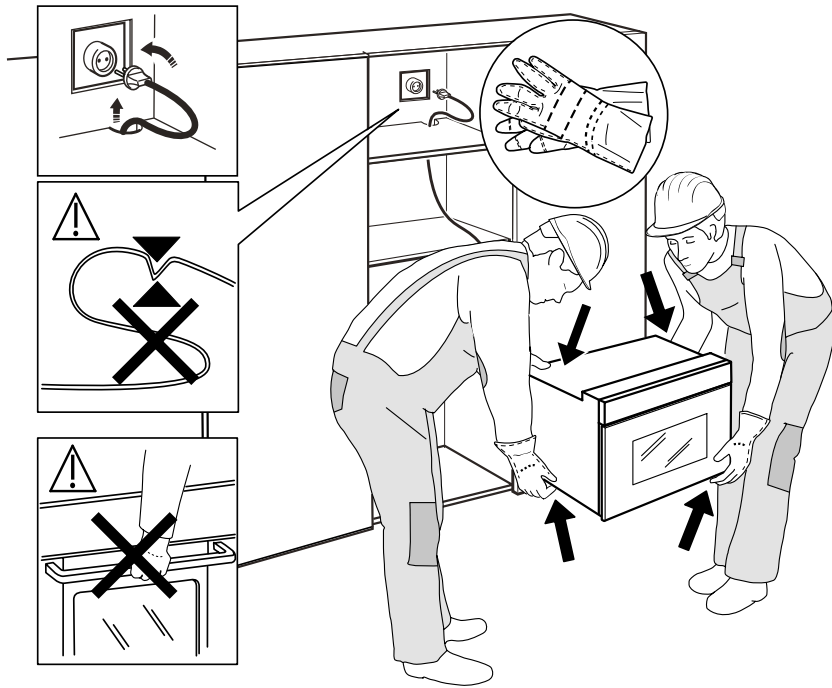



400010855709

Imprimé en Italie

Hotpoint
ARISTON