

8.

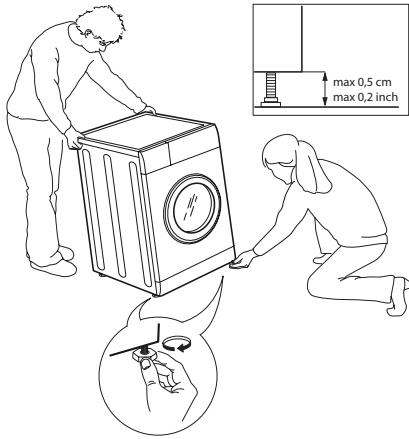

9.

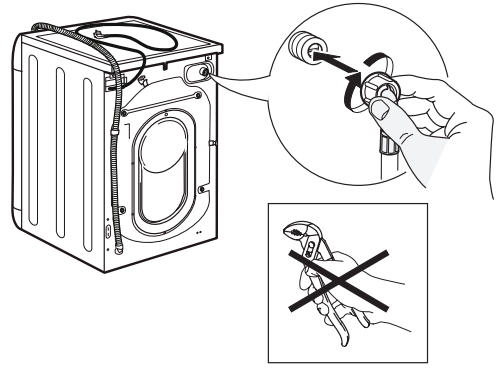

10.

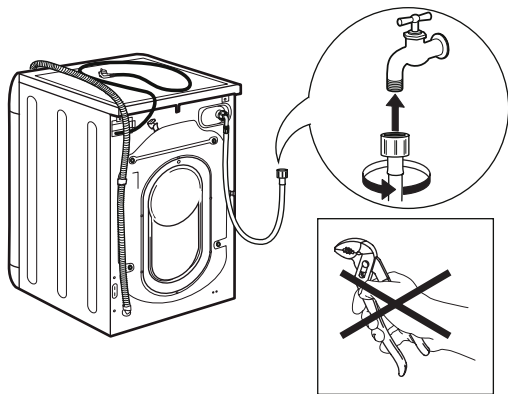

11.

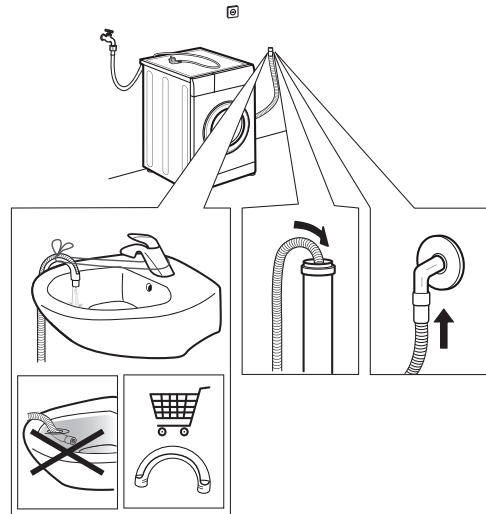

12.

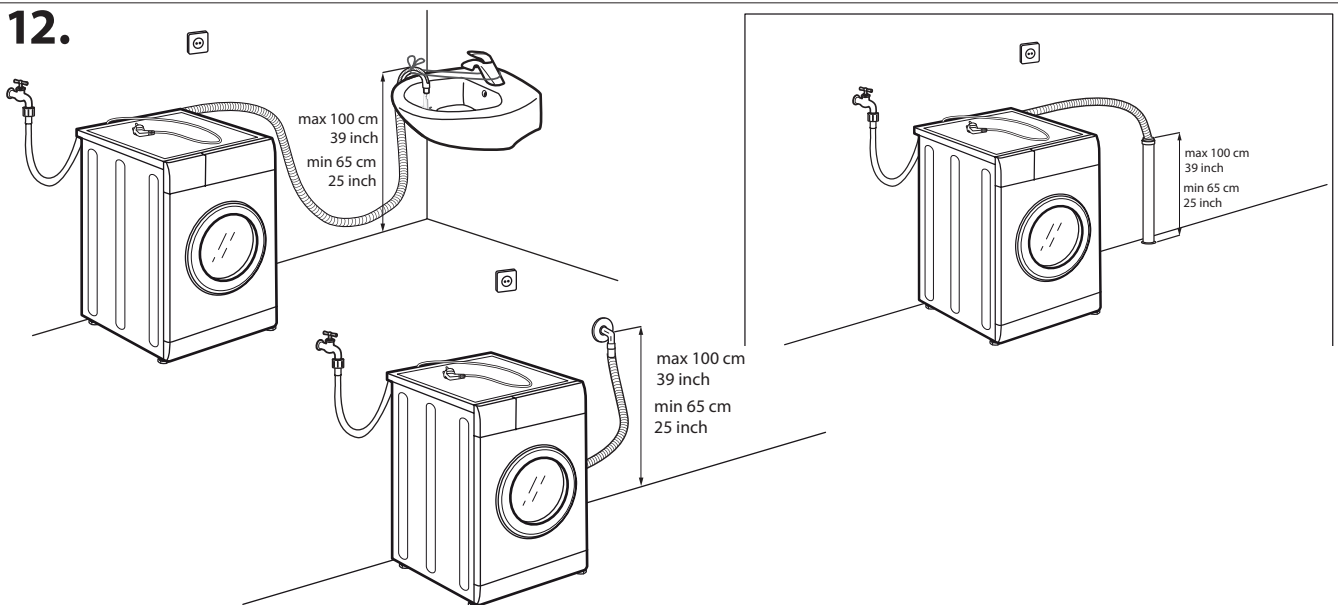

13.

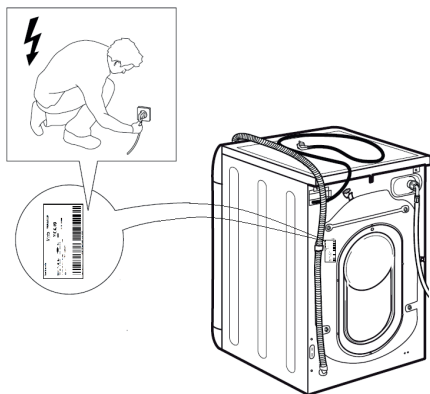

14.

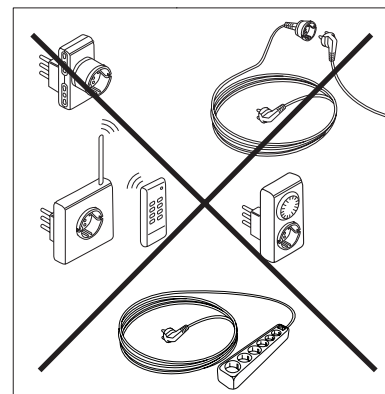

 Ten symbol przypomina o konieczności przeczytania niniejszej instrukcji.

⚠ Przed użyciem urządzenia należy uważnie przeczytać niniejszą instrukcję. Należy ją przechowywać w zasięgu ręki w celu przyszłego użycia.

⚠ W niniejszej instrukcji i na urządzeniu zamieszczono ważne ostrzeżenia bezpieczeństwa, zgodnie z którymi należy postępować. Producent nie ponosi odpowiedzialności prawnej w razie nieprzestrzegania niniejszej instrukcji bezpieczeństwa, nieprawidłowego użytkowania urządzenia lub nieprawidłowego nastawienia elementów sterujących.

⚠ Zależy uniemożliwić bardzo małym dzieciom (0-3 lata) dostęp do urządzenia. Małe dzieci (3-8 lat) nie powinny mieć dostępu do urządzenia, o ile nie znajdują się pod stałym nadzorem. Dzieci w wieku 8 lat i starsze oraz osoby o obniżonej sprawności fizycznej, sensorycznej lub umysłowej albo nieposiadające odpowiedniego doświadczenia i umiejętności mogą używać urządzenie jedynie pod nadzorem albo pod warunkiem, że zostały przeszkolone w zakresie jego bezpiecznego użytkowania i rozumieją związane z tym zagrożenia. Zabronić dzieciom zabawę urządzeniem. Bez nadzoru dzieciom nie wolno wykonywać czyszczenia ani konserwacji.

⚠ **OSTRZEŻENIE:** zabrania się wyłączenia urządzenia przed końcem cyklu suszenia, chyba że odzież zostanie szybko wyjęta i rozłożona w celu skutecznego rozproszenia ciepła.

⚠ Nie suszyć w urządzeniu odzieży zabrudzonej substancjami, takimi jak olej kuchenny, aceton, alkohol, benzyna, nafta, odplamiacze, terpentyna, woski i środki do usuwania wosku, a także guma piankowa (pianka lateksowa), czepki kąpielowe, tekstylia wodoodporne, artykuły gumowane, odzież lub poduszki z podkładkami z gumy piankowej. Dokładnie opróżnić kieszenie; wyjąć przede wszystkim zapalniczki i zapałki. Nie używać urządzenia, jeśli do jego czyszczenia użyto przemysłowych środków chemicznych.

⚠ Nie suszyć w urządzeniu odzieży nasączonej olejem ze względu na jej wysoką palność.

⚠ Nie otwierać drzwiczek siłą ani nie używać ich jako stopnia.

DOZWOLONE UŻYTKOWANIE

⚠ **PRZESTROGA:** urządzenie nie jest przeznaczone do obsługi przy użyciu zewnętrznego wyłącznika, jak timer czy osobny system zdalnego sterowania.

⚠ Urządzenie jest przeznaczone do użytku domowego i podobnych zastosowań, jak: kuchnie dla personelu w sklepach, biurach i innych miejscach pracy; domy wiejskie; użycie przez klientów w hotelach, motelach, pensjonatach i innych

środowiskach mieszkaniowych; obszary użytku publicznego w blokach, mieszkaniach lub pralniach.

⚠ Nie ładować maszyny powyżej maksymalnej pojemności (kg suchej odzieży) wskazanej w tabeli programów.

⚠ Urządzenie jest przeznaczone wyłącznie do użytku domowego. Nie używać urządzenia na zewnątrz.

⚠ Nie używać żadnych rozpuszczalników (np. terpentyny, benzenu), detergentów zawierających rozpuszczalniki, proszku do szorowania, środków do czyszczenia szkła lub ogólnego zastosowania ani płynów palnych; nie prać w pralce tkanin czyszczonych rozpuszczalnikami lub płynami palnymi.

⚠ Nie przechowywać substancji wybuchowych lub łatwopalnych (np. puszek z benzyną lub aerozolem) wewnątrz lub w pobliżu urządzenia - ryzyko pożaru.

⚠ Nie suszyć w urządzeniu niewypranych rzeczy.

⚠ Zadbaj o to, aby wokół urządzenia nie gromadziły się kłaczki ani kurz.

⚠ Płyny do zmiękczenia tkanin lub podobne produkty należy stosować zgodnie z instrukcją zmiękczenia tkanin.

⚠ Nie przesuszać prania.

⚠ Upewnić się, że podczas cykli suszenia kran jest odkręcony.

⚠ Ostatnia część cyklu urządzenia odbywa się bez ogrzewania (cykl schładzania), aby pozostawić przedmioty w temperaturze uniemożliwiającej uszkodzenie.

⚠ W fazie suszenia drzwiczki mają tendencję do nagrzewania się.

INSTALACJA

⚠ Do przenoszenia i instalacji urządzenia niezbędne są co najmniej dwie osoby - ryzyko zranienia. Podczas rozpakowywania i instalacji urządzenia należy stosować rękawice ochronne - ryzyko przecięcia.

⚠ Przesuwać urządzenie bez podnoszenia go za blat.

⚠ Instalacja, w tym zaopatrzenie w wodę (jeśli występuje) i połączenia elektryczne oraz naprawy muszą być wykonane przez wykwalifikowanego technika. Nie naprawiać ani nie wymieniać żadnych części urządzenia, o ile nie zostało to wyraźnie wskazane w instrukcji obsługi. Zabronić dzieciom zbliżania się do miejsca instalacji. Po rozpakowaniu urządzenia sprawdzić, czy nie zostało ono uszkodzone podczas transportu. W razie wystąpienia jakichkolwiek problemów należy się skontaktować ze sprzedawcą lub najbliższym serwisem posprzedażnym. Po zainstalowaniu odpady opakowaniowe (części plastikowe, styropianowe itp.) należy przechowywać w miejscu niedostępnym dla dzieci - ryzyko uduszenia. Przed przystąpieniem do instalacji należy odłączyć urządzenie od zasilania elektrycznego - ryzyko porażenia elektrycznego. Podczas instalacji należy się upewnić, że urządzenie nie uszkadza kabla zasilającego - ryzyko pożaru lub porażenia elektrycznego. Urządzenie wolno włączyć dopiero po ukończeniu instalacji.

⚠ Nie instalować urządzenia w miejscu, w którym mogłoby zostać narażone na skrajne warunki, takie jak: nieprawidłowa wentylacja, temperatura poniżej 5 °C albo powyżej 35 °C.

⚠ Podczas instalacji urządzenia należy się upewnić, że cztery nóżki stoją stabilnie na podłodze, regulując je w razie potrzeby, oraz za pomocą poziomicy sprawdzić, czy urządzenie jest wypoziomowane.

⚠ Jeśli urządzenie jest instalowane na podłodze drewnianej lub „pływającej” (niektóre materiały parkietowe i laminowane), przymocować do podłogi arkusz sklejk o wymiarach 60 x 60 x 3 cm (co najmniej), a następnie umieścić na nim urządzenie.

⚠ Podłączyć giętkie przewody doprowadzające wodę do instalacji wodociągowej zgodnie z przepisami miejscowej firmy wodociągowej.

⚠ W przypadku modeli tylko z napełnianiem na zimno: nie podłączać do źródła gorącej wody.

⚠ W przypadku modeli z napełnianiem na gorąco: temperatura na wlocie gorącej wody nie może przekraczać 60 °C.

⚠ Urządzenie jest zablokowane śrubami transportowymi, zapobiegającymi uszkodzeniu wnętrza podczas transportu. Przed użyciem urządzenia należy zdemontować śruby transportowe. Po ich zdemontowaniu zakryć otwory 4 dołączonymi zaślepkami z tworzywa sztucznego.

⚠ Po zainstalowaniu urządzenia poczekać kilka godzin przed uruchomieniem, aby umożliwić aklimatyzację do warunków otoczenia w pomieszczeniu.

⚠ Upewnić się, że otwory wentylacyjne w podstawie urządzenia (jeśli są dostępne w danym modelu) nie są przykryte dywanem lub innym materiałem.

⚠ Do podłączania wody do urządzenia należy stosować jedynie nowe przewody giętkie. Nie używać ponownie starych zestawów przewodów.

⚠ Ciśnienie wody zasilającej musi się mieścić w zakresie 0,1-1 MPa.

⚠ Jeśli urządzenie jest zainstalowane w pobliżu kuchenki gazowej lub pieca węglowego, należy umieścić pomiędzy nimi płytę izolującą ciepło (85 x 57 cm), ponieważ strona zwrócona do kuchenki jest pokryta folią aluminiową.

⚠ Urządzenie nie może być instalowane za zamykanymi drzwiami, drzwiami przesuwными lub drzwiami z zawiasem po stronie przeciwnej do urządzenia w taki sposób, by było ograniczone pełne otwarcie drzwi.

⚠ Nie naprawiać ani nie wymieniać żadnych części urządzenia, o ile nie zostało to wyraźnie wskazane w instrukcji obsługi. Korzystać wyłącznie z autoryzowanej obsługi posprzedażnej. Samodzielna lub nieprofesjonalna naprawa może doprowadzić do wypadku groźnego dla życia lub zdrowia i (lub) spowodować uszkodzenia.

⚠ Części zamienne do tego urządzenia będą dostępne przez 10 lat od pojawienia się na rynku jego ostatniej sztuki zgodnie z wymaganiami europejskich przepisów Ecodesign.

OSTRZEŻENIA DOTYCZĄCE ZASILANIA ELEKTRYCZNEGO

⚠ Musi istnieć możliwość odłączenia urządzenia od zasilania poprzez wyciągnięcie wtyczki, jeśli wtyczka jest dostępna lub za pomocą przełącznika wielobiegunowego zainstalowanego przed gniazdem zgodnie z przepisami dotyczącymi okablowania, a urządzenie musi być uziemione zgodnie z krajowymi przepisami bezpieczeństwa elektrycznego.

⚠ Nie używać przedłużaczy, gniazd wielokrotnych ani dopasowników. Po instalacji podzespoły elektryczne muszą być niedostępne dla użytkownika. Nie używać urządzenia z mokrym ciałem lub na bosą stopę. Nie używać urządzenia, jeśli jest uszkodzony jego kabel zasilający lub wtyk, jeśli urządzenie nie działa prawidłowo lub zostało uszkodzone albo upuszczone.

⚠ W razie uszkodzenia przewodu zasilającego, producent, serwis lub inna wykwalifikowana osoba powinni do wymieni na nowy, identyczny, w celu uniknięcia niebezpieczeństwa - ryzyko porażenia prądem.

CZYSZCZENIE I KONSERWACJA

⚠ **OSTRZEŻENIE:** upewnić się, że przed przystąpieniem do konserwacji urządzenie zostało wyłączone i odłączone od zasilania elektrycznego. Aby uniknąć ryzyka wystąpienia obrażeń ciała, należy używać rękawic ochronnych (ryzyko skaleczenia) i obuwia ochronnego (ryzyko kontuzji); pamiętać, aby te czynności były wykonywane przez dwie osoby (zmniejszenie obciążenia); nigdy nie używać sprzętu do czyszczenia parą (ryzyko porażenia prądem). Niefachowe naprawy wykonywane bez upoważnienia producenta mogą spowodować zagrożenie zdrowia i bezpieczeństwa, za które producent nie ponosi odpowiedzialności. Wszelkie wady lub uszkodzenia spowodowane w wyniku nieprofesjonalnych napraw lub konserwacji nie będą objęte gwarancją, której warunki są określone w dokumencie dostarczonym z urządzeniem.

UTYLIZACJA MATERIAŁÓW OPAKOWANIOWYCH

Materiał opakowania nadaje się do przetworzenia w 100% i jest oznakowany symbolem recyklingu .

W związku z tym, należy utylizować różne części opakowania w odpowiedzialny sposób, zgodnie z miejscowymi przepisami.

SKŁADOWANIE URZĄDZEŃ AGD

Urządzenie zostało wyprodukowane przy użyciu materiałów nadających się do przetworzenia lub ponownego użytku. Należy je utylizować zgodnie z miejscowymi przepisami gospodarki odpadami. Aby uzyskać dodatkowe informacje na temat obchodzenia się, odzyskiwania i recyklingu elektrycznych urządzeń AGD, należy się skontaktować z miejscowym organem, prowadzącym zbiórkę odpadów lub sklepem, w którym nabyto urządzenie. Urządzenie jest oznakowane zgodnie z dyrektywą europejską 2012/19/WE w sprawie zużytego sprzętu elektrycznego i elektronicznego (WEEE). Prawidłowa utylizacja produktu przyczynia się do ograniczenia możliwego negatywnego wpływu na środowisko i zdrowie ludzkie.

Symbol  na produkcie lub w towarzyszącej mu dokumentacji wskazuje, że nie wolno go traktować jak odpadu komunalnego, ale należy go oddać do odpowiedniego punktu zbiórki sprzętu elektrycznego lub elektronicznego w celu poddania recyklingowi.



INSTRUCȚIUNI DE SIGURANȚĂ

IMPORTANT DE CITIT ȘI DE RESPECTAT

 Acest simbol are rolul de a vă reaminti să citiți acest manual de instrucțiuni.

⚠ Înainte de a utiliza aparatul, citiți aceste instrucțiuni de siguranță. Păstrați aceste instrucțiuni la îndemână pentru consultare ulterioară.

⚠ Aceste instrucțiuni și aparatul în sine conțin avertizări de siguranță importante, care trebuie respectate în permanență. Producătorul nu își asumă nicio răspundere dacă nu respectați aceste instrucțiuni de siguranță, dacă utilizați incorect aparatul sau setați incorect butoanele de comandă.

⚠ Copiii foarte mici (0-3 ani) nu trebuie lăsați să se apropie de aparat. Nu lăsați copiii mici (3-8 ani) să se apropie de aparat, decât dacă sunt supravegheați în permanență. Copiii cu vârsta de peste 8 ani și persoanele cu capacități fizice, senzoriale sau mentale reduse ori care nu au experiență sau cunoștințe corespunzătoare pot folosi acest aparat numai sub supraveghere sau după ce au fost instruite în legătură cu utilizarea în siguranță și dacă înțeleg pericolele care pot apărea. Nu lăsați copiii să se joace cu acest aparat. Curățarea și întreținerea nu trebuie să fie efectuate de către copii fără a fi supravegheați.

⚠ **AVERTISMENT:** nu opriți niciodată aparatul înainte de sfârșitul ciclului de uscare, cu excepția cazului în care toate articolele sunt îndepărtate rapid și întinse, astfel încât căldura să fie disipată.

⚠ Articolele care au fost murdărite cu substanțe precum uleiul de gătit, acetona, alcoolul, benzina, kerosenul, produsele de îndepărtare a petelor, terebentina, ceara și produsele de îndepărtare a cerii, dar și articolele precum cauciucul celular (spuma de latex), căștile de duș, materialele textile impermeabile, articolele care au suporturi de cauciuc și hainele sau pernele prevăzute cu căptușeală de spumă de cauciuc nu trebuie uscate în aparat. Scoateți toate obiectele din buzunare, cum ar fi brichetele și chibriturile. Nu utilizați aparatul dacă au fost utilizate substanțe chimice industriale pentru curățarea acestuia.

⚠ Articolele îmbibate în ulei nu trebuie să fie uscate în aparat din cauza gradului lor ridicat de inflamabilitate.

⚠ Nu forțați niciodată deschiderea ușii și nu folosiți ușa ca pe o treaptă.

UTILIZARE PERMISĂ

⚠ **ATENȚIE:** aparatul nu a fost conceput pentru a fi utilizat prin intermediul unui comutator extern, precum un temporizator sau al unui sistem de telecomandă separat.

⚠ Acest aparat este destinat utilizării în locuințe și alte spații similare, cum ar fi: bucătării destinate personalului din magazine, birouri și alte spații de lucru; ferme; de către clienții din hoteluri, moteluri, pensiuni și alte spații rezidențiale; zone pentru utilizare comună în blocuri de apartamente sau spălătorii.

⚠ Nu încărcați mașina peste capacitatea maximă (kg de rufe uscate) indicată în tabelul cu programe.

⚠ Acest aparat nu este destinat pentru utilizarea în scop profesional. Nu utilizați aparatul în aer liber.

⚠ Nu utilizați solvenți de niciun fel (de exemplu, terebentină, benzen), nici detergenți care conțin solvenți, prafuri de curățat, agenți de curățare a sticlei sau universali, nici lichide inflamabile; nu puneți la spălat în mașină materiale care au fost tratate cu solvenți sau cu lichide inflamabile.

⚠ Nu depozitați substanțe explozive sau inflamabile (de exemplu, canistre de benzină sau tuburi cu aerosoli) în interiorul sau în apropierea aparatului - pericol de incendiu.

⚠ Nu uscați articole nespălate în aparat.

⚠ Asigurați-vă că în jurul aparatului nu se acumulează scame sau praf.

⚠ Balsamurile de rufe sau produsele similare trebuie utilizate conform specificațiilor din instrucțiunile pentru balsamul de rufe.

⚠ Nu uscați excesiv rufele.

⚠ Asigurați-vă că robinetul de apă este pornit în timpul ciclurilor de uscare.

⚠ Partea finală a unui ciclu al aparatului are loc fără căldură (ciclu de răcire) pentru a asigura faptul că articolele sunt lăsate la o temperatură care nu le va deteriora.

⚠ În timpul fazei de uscare, ușa poate deveni destul de fierbinte.

INSTALARE

⚠ Pentru manevrarea și instalarea aparatului este nevoie de două sau mai multe persoane - risc de rănire. Folosiți mănuși de protecție în timp ce despachetați și instalați aparatul; risc de tăieturi.

⚠ Mutați aparatul fără a-l ridica ținându-l de blat sau de placa superioară.

⚠ Instalarea, inclusiv racordarea la rețeaua de alimentare cu apă (dacă există) și la rețeaua de alimentare cu energie electrică, precum și reparațiile trebuie efectuate de un tehnician calificat. Nu reparați și nu înlocuiți nicio componentă a aparatului, cu excepția cazului în care acest lucru este indicat în mod expres în manualul de utilizare. Nu lăsați copiii în apropierea zonei de instalare. După ce ați despachetat aparatul, asigurați-vă că nu a fost deteriorat în timpul transportului. Dacă apar probleme, contactați distribuitorul sau cel mai apropiat serviciu de asistență tehnică post-vânzare. După ce aparatul a fost instalat, deșeurile de ambalaje (bucăți de plastic, polistiren etc.) nu trebuie lăsate la îndemâna copiilor - risc de sufocare. Aparatul trebuie deconectat de la toate sursele de curent înainte de a începe instalarea - risc de electrocutare. În timpul instalării, aveți grijă ca aparatul să nu deterioreze cablul de alimentare - risc de incendiu sau de electrocutare. Nu porniți aparatul decât după finalizarea instalării.

- ⚠️ Nu instalați aparatul în locuri în care poate fi expus unor condiții extreme, cum ar fi: ventilație insuficientă, temperaturi mai mici de 5 °C sau care depășesc 35 °C.
- ⚠️ La instalarea aparatului, aveți grijă ca toate cele patru piciorușe să fie stabile și să aibă contact cu pardoseala. Dacă este cazul, reglați-le astfel încât aparatul să fie perfect orizontal. Verificați cu o nivelă cu bulă de aer.
- ⚠️ Dacă aparatul este instalat pe pardoseli din lemn sau „flotante” (anumite tipuri de parchet și materiale laminate), puneți o foaie de furnir de (cel puțin) 60 x 60 x 3 cm pe podea, apoi așezați aparatul peste aceasta.
- ⚠️ Racordați furtunul (furtunurile) de alimentare cu apă la sursa de alimentare cu apă, în conformitate cu reglementările companiei locale de furnizare a apei.
- ⚠️ Pentru modelele care au exclusiv alimentare cu apă rece: nu conectați la sursa de alimentare cu apă caldă.
- ⚠️ Pentru modelele cu alimentare cu apă caldă: temperatura apei calde de alimentare nu trebuie să depășească 60 °C.
- ⚠️ Aparatul este prevăzut cu bolțuri pentru transport, pentru a preveni orice posibilă deteriorare a interiorului în timpul transportului. Înainte de a folosi mașina, bolțurile pentru transport trebuie îndepărtate obligatoriu. După înlăturarea acestora, acoperiți orificiile cu cele 4 capace de plastic furnizate.
- ⚠️ După instalarea dispozitivului, așteptați câteva ore înainte de a-l porni, pentru ca acesta să se aclimatizeze la condițiile din încăpere.
- ⚠️ Asigurați-vă că orificiile de ventilație de la baza mașinii de spălat (dacă sunt disponibile la modelul dvs.) nu sunt acoperite de un covor sau de alte materiale.
- ⚠️ Folosiți numai furtunuri noi pentru a racorda aparatul la rețeaua de alimentare cu apă. Seturile vechi de furtunuri nu trebuie refolosite.
- ⚠️ Presiunea de alimentare a apei trebuie să fie cuprinsă în intervalul 0,1-1 MPa.
- ⚠️ Dacă aparatul este instalat în apropierea unei sobe pe gaz sau pe cărbune, introduceți o placă termoizolantă (85 x 57 cm) între aparat și sobă, deoarece partea dinspre sobă este acoperită cu folie de aluminiu.
- ⚠️ Aparatul nu trebuie instalat în spatele unei uși care poate fi încuiate, al unei uși glisante sau al unei uși cu balama pe partea opusă celei a aparatului, astfel încât să nu apară situații în care ușa mașinii să nu poată fi deschisă complet.
- ⚠️ Nu reparați și nu înlocuiți nicio componentă a aparatului, cu excepția cazului în care acest lucru este indicat în mod expres în manualul de utilizare. Folosiți exclusiv serviciile de asistență tehnică post-vânzare autorizate. Reparațiile în regie proprie sau cele care nu sunt realizate de un profesionist pot duce la incidente care pun în pericol viața și sănătatea și/sau care provoacă pagube materiale semnificative.
- ⚠️ Conform Regulamentului european privind proiectarea ecologică, piesele de schimb pentru aparatele electrocasnice trebuie să fie disponibile timp de 10 ani după vânzarea ultimei unități.

AVERTIZĂRI PRIVIND ALIMENTAREA CU ENERGIE ELECTRICĂ

- ⚠️ Deconectarea aparatului de la sursa de alimentare trebuie să fie posibilă fie prin scoaterea ștecherului din priză, dacă acesta este accesibil, fie printr-un întrerupător multipolar instalat în amonte de priză, în conformitate cu normele privind cablurile electrice, iar aparatul trebuie să fie împământat în conformitate cu standardele naționale de siguranță electrică.
- ⚠️ Nu folosiți prelungitoare, prize multiple sau adaptoare. După instalare, componentele electrice nu trebuie să mai fie accesibile utilizatorului. Nu utilizați aparatul dacă aveți părți ale corpului umede sau când sunteți desculți. Nu folosiți aparatul dacă i s-a deteriorat cablul de alimentare sau ștecherul, dacă nu funcționează corespunzător, dacă a fost deteriorat sau dacă a căzut pe jos.
- ⚠️ În cazul în care cablul de alimentare este deteriorat, acesta trebuie să fie înlocuit cu unul identic de către producător, agentul său de service sau alte persoane calificate, pentru a evita orice pericol - risc de electrocutare.

CURĂȚAREA ȘI ÎNTREȚINEREA

- ⚠️ **AVERTISMENT:** asigurați-vă că aparatul este oprit și deconectat de la sursa de alimentare înainte de a efectua orice operațiune de întreținere. Pentru a evita riscul de vătămări personale, utilizați mănuși de protecție (risc de tăiere) și încălțăminte de protecție (risc de contuzii); asigurați-vă că aparatul este manevrat de două persoane (reducere a sarcinii); nu utilizați niciodată aparate de curățare cu aburi (risc de electrocutare). Reparațiile neprofesionale neautorizate de producător ar putea implica riscuri pentru sănătate și siguranță, pentru care producătorul nu poate fi considerat răspunzător. Niciun defect sau nicio deteriorare cauzat(ă) de reparații sau întreținere neprofesională nu va fi acoperit(ă) de garanție, ale cărei condiții sunt prezentate în documentul livrat împreună cu unitatea.

ELIMINAREA AMBALAJELOR

Ambalajele sunt reciclabile în proporție de 100% și sunt marcate cu simbolul de reciclare .

Drept urmare, diferitele părți ale ambalajelor trebuie eliminate în mod corespunzător și în conformitate cu normele stabilite de autoritățile locale privind eliminarea deșeurilor.

ELIMINAREA APARATELOR ELECTROCASNICE

Acest aparat este fabricat cu materiale reciclabile sau reutilizabile. Eliminați-l conform reglementărilor locale privind eliminarea deșeurilor. Pentru informații suplimentare despre tratarea, valorificarea și reciclarea aparatelor electrocasnice, contactați autoritățile locale competente, serviciul de colectare a deșeurilor menajere sau magazinul de unde ați achiziționat aparatul. Acest aparat este marcat în conformitate cu Directiva europeană 2012/19/UE privind deșeurile de echipamente electrice și electronice (DEEE). Asigurându-vă că acest produs este eliminat în mod corect, contribuiți la prevenirea consecințelor negative asupra mediului înconjurător și sănătății umane.

Simbolul  de pe produs sau de pe documentația însoțitoare indică faptul că aparatul nu trebuie tratat ca deșeu menajer, ci trebuie predat la un centru de colectare specializat în reciclarea echipamentelor electrice și electronice.



SAFETY INSTRUCTIONS

 This symbol reminds you to read this instruction manual.

⚠ Before using the appliance, read these safety instructions. Keep them nearby for future reference.

⚠ These instructions and the appliance itself provide important safety warnings, to be observed at all times. The manufacturer declines any liability for failure to observe these safety instructions, for inappropriate use of the appliance or incorrect setting of controls.

⚠ Very young children (0-3 years) should be kept away from the appliance. Young children (3-8 years) should be kept away from the appliance unless continuously supervised.

Children from 8 years old and above and persons with reduced physical, sensory or mental capabilities or lack of experience and knowledge can use this appliance only if they are supervised or have been given instructions on safe use and understand the hazards involved. Children must not play with the appliance. Cleaning and user maintenance must not be carried out by children without supervision.

⚠ **WARNING:** never stop a appliance before the end of the drying cycle unless all items are quickly removed and spread out so that the heat is dissipated.

⚠ Items that have been soiled with substances such as cooking oil, acetone, alcohol, petrol, kerosene, spot removers, turpentine, waxes and wax removers and items such as foam rubber (latex foam), shower caps, waterproof textiles, rubber-backed articles and clothes or pillows fitted with foam rubber pads should not be dried in the appliance. Remove all objects from pockets, such as lighters and matches. Do not use the appliance if industrial chemicals have been used to clean it.

⚠ Oil-soaked items should not be dried in the appliance due to their high flammability.

⚠ Never open the door forcibly or use it as a step.

PERMITTED USE

⚠ **CAUTION:** The appliance is not intended to be operated by means of an external switching device, such as a timer, or separate remote controlled system.

⚠ This appliance is intended to be used in household and similar applications such as: staff kitchen areas in shops, offices and other working environments; farm houses; by clients in hotels, motels, bed & breakfast and other residential environments; areas for communal use in blocks of flats or in launderettes.

⚠ Do not load the machine above the maximum capacity (kg of dry cloth) indicated in the programme table.

IMPORTANT TO BE READ AND OBSERVE

⚠ This appliance is not for professional use. Do not use the appliance outdoors.

⚠ Do not use any solvents (e.g. turpentine, benzene), detergents containing solvents, scouring powder, glass or general purpose cleaners, or flammable fluids; do not machine wash fabrics that have been treated with solvents or flammable liquids.

⚠ Do not store explosive or flammable substances (e.g. gasoline or aerosol cans) inside or near the appliance - risk of fire.

⚠ Do not dry unwashed items in the appliance.

⚠ Take care that no lint or dust is accumulated around the appliance.

⚠ Fabric softeners, or similar products, should be used as specified by the fabric softener instructions.

⚠ Do not overdry the laundry.

⚠ Make sure that the water tap is turned on during the drying cycles.

⚠ The final part of a appliance cycle occurs without heat (cool down cycle) to ensure that the items are left at a temperature that ensures that the items will not be damaged.

⚠ During the drying phase, the door tends to get quite hot.

INSTALLATION

⚠ The appliance must be handled and installed by two or more persons - risk of injury. Use protective gloves to unpack and install - risk of cuts.

⚠ Move the appliance without lifting it by the worktop or top lid.

⚠ Installation, including water supply (if any) and electrical connections and repairs must be carried out by a qualified technician. Do not repair or replace any part of the appliance unless specifically stated in the user manual. Keep children away from the installation site. After unpacking the appliance, make sure that it has not been damaged during transport. In the event of problems, contact the dealer or your nearest After-sales Service. Once installed, packaging waste (plastic, styrofoam parts etc.) must be stored out of reach of children - risk of suffocation. The appliance must be disconnected from the power supply before any installation operation - risk of electric shock. During installation, make sure the appliance does not damage the power cable - risk of fire or electric shock. Only activate the appliance when the installation has been completed.

⚠ Do not install your appliance where it may be exposed to extreme conditions, such as: poor ventilation, temperatures below 5 °C or above 35 °C.

⚠ When installing the appliance make sure that the four feet are stable and resting on the floor, adjusting

them as required, and check that the appliance is perfectly to level using a spirit level.

⚠ If the appliance is being installed on wood or "floating" floors (certain parquet and laminate materials), secure a 60 x 60 x 3 cm (at least) sheet of plywood to the floor then place the appliance on top of this.

⚠ Connect the water inlet hose(s) to the water supply in accordance with the regulations of your local water company.

⚠ For cold fill only models: do not connect to the hot water supply.

⚠ For models with hot fill: the hot water inlet temperature must not exceed 60 °C.

⚠ The appliance is fitted with transport bolts to prevent any possible damage to the interior during transport. Before using the machine, it is imperative that the transport bolts are removed. After their removal, cover the openings with the 4 enclosed plastic caps.

⚠ After installation of the device, wait a few hours before starting it so that it acclimates to the environmental conditions of the room.

⚠ Make sure that the ventilation openings in the base of your washing machine (if available on your model) are not obstructed by a carpet or other material.

⚠ Use only new hoses to connect the appliance to the water supply. The old hose-sets should not be reused.

⚠ The supply water pressure must be in the 0.1-1 MPa range.

⚠ If the appliance is installed near to a gas or coal stove, provide a heat insulating plate (85 x 57cm) in between, as the side facing the stove is covered with aluminium foil.

⚠ The appliance must not be installed behind a lockable door, a sliding door or a door with a hinge on the opposite side to that of the appliance, in such a way that a full opening of the machine door is restricted.

⚠ Do not repair or replace any part of the appliance unless specifically stated in the user manual. Use only authorized After-sales Service. Self or non-professional repair may lead to dangerous incident resulting in live or health threatening and/or significant property damage.

⚠ The spare parts for the household machine will be available for 10 years after placing the last unit on the market as dictated by the European Ecodesign regulation.

ELECTRICAL WARNINGS

⚠ It must be possible to disconnect the appliance from the power supply by unplugging it if plug is accessible, or by a multi-pole switch installed upstream of the socket in accordance with the wiring rules and the appliance must be earthed in conformity with national electrical safety standards.

⚠ Do not use extension leads, multiple sockets or adapters. The electrical components must not be accessible to the user after installation. Do not use the appliance when you are wet or barefoot. Do not operate this appliance if it has a damaged power cable or plug, if it is not working properly, or if it has been damaged or dropped.

⚠ If the supply cord is damaged, it must be replaced with an identical one by the manufacturer, its service agent or similarly qualified persons in order to avoid a hazard - risk of electric shock.

CLEANING AND MAINTENANCE

⚠ **WARNING:** Ensure that the appliance is switched off and disconnected from the power supply before performing any maintenance operation. To avoid risk of personal injury use protective gloves (risk of laceration) and safety shoes (risk of contusion); be sure to handle by two persons (reduce load); never use steam cleaning equipment (risk of electric shock). Non-professional repairs not authorized by the manufacturer could result in a risk to health and safety, for which the manufacturer cannot be held liable. Any defect or damage caused from non-professional repairs or maintenance will not be covered by the guarantee, the terms of which are outlined in the document delivered with the unit.

DISPOSAL OF PACKAGING MATERIALS

The packaging material is 100% recyclable and is marked with the recycle symbol .

The various parts of the packaging must therefore be disposed of responsibly and in full compliance with local authority regulations governing waste disposal.

DISPOSAL OF HOUSEHOLD APPLIANCES

This appliance is manufactured with recyclable or reusable materials. Dispose of it in accordance with local waste disposal regulations. For further information on the treatment, recovery and recycling of household electrical appliances, contact your local authority, the collection service for household waste or the store where you purchased the appliance. This appliance is marked in compliance with European Directive 2012/19/EU, Waste Electrical and Electronic Equipment (WEEE). By ensuring this product is disposed of correctly, you will help prevent negative consequences for the environment and human health.

The symbol  on the product or on the accompanying documentation indicates that it should not be treated as domestic waste but must be taken to an appropriate collection center for the recycling of electrical and electronic equipment.



 Этот символ напоминает вам о необходимости прочитать настоящее руководство по эксплуатации.

⚠ Перед использованием машины ознакомьтесь с данными указаниями по технике безопасности. Держите их под рукой, чтобы сверяться с ними в дальнейшем.

⚠ Данные указания содержат важные предупреждения относительно техники безопасности, которые необходимо неукоснительно соблюдать. На саму машину также нанесена соответствующая маркировка безопасности. Производитель не несет ответственности за несоблюдение этих указаний по технике безопасности, ненадлежащее использование машины или неправильную настройку элементов управления.

⚠ Не подпускайте к машине маленьких детей (в возрасте до 3 лет). Не подпускайте к машине маленьких детей (в возрасте 3-8 лет), если за ними отсутствует постоянный присмотр. Дети от 8 лет и старше, лица с ограниченными физическими, сенсорными или ментальными возможностями, а также без опыта и знаний могут использовать эту машину только в том случае, если находятся под присмотром или получили указания по безопасному использованию машины и осознают все связанные с этим опасности. Дети не должны играть с машиной. Дети, не находящиеся под присмотром, не должны проводить очистку и обслуживание машины, подлежащее выполнению пользователем.

⚠ **ПРЕДУПРЕЖДЕНИЕ:** Никогда не останавливайте машину до завершения цикла сушки, если нет возможности быстро выгрузить и сразу развесить вещи, чтобы дать им остыть.

⚠ В машине нельзя сушить вещи, загрязненные таким веществами как кулинарный жир, ацетон, спирт, бензин, керосин, пятновыводители, скипидар, воск и средства для удаления воска, а также такие вещи как изделия из поролона (вспененный латекс), шапочки для душа, изделия из водонепроницаемых тканей, изделия на резиновой подкладке и одежда или подушки с поролоновыми вставками. Выньте из карманов одежды все предметы, такие как зажигалки и спички. Не используйте машину, если для чистки одежды применялись химические вещества.

⚠ Вещи, загрязненные маслом, нельзя сушить в машине ввиду их высокой воспламеняемости.

⚠ Никогда не применяйте силу для открытия дверцы и не используйте ее в качестве упора.

РАЗРЕШЕННОЕ ИСПОЛЬЗОВАНИЕ

⚠ **ВНИМАНИЕ!** Машина не предназначена для работы с использованием внешнего коммутационного устройства, например таймера или отдельной системы дистанционного управления.

⚠ Эта машина предназначена для использования в домашних и похожих условиях, например, на кухнях для персонала в магазинах, офисах и других рабочих местах; в фермерских хозяйствах; для клиентов в

отелях, мотелях, мини-гостиницах и других жилых помещениях; в местах общего пользования в многоквартирных домах или в прачечных.

⚠ Не загружайте машину больше максимальной вместимости (в килограммах сухой ткани), которая указана в таблице программ.

⚠ Данная машина не предназначена для профессионального использования. Не используйте машину на открытом воздухе.

⚠ Не применяйте растворители (например, скипидар, бензол), моющие средства, содержащие растворители, чистящий порошок, очистители для стекла или универсальные очистители, а также легковоспламеняющиеся жидкости; не подвергайте машинной стирке ткани, которые были обработаны растворителями или легковоспламеняющимися жидкостями.

⚠ Во избежание пожара не храните взрывоопасные или воспламеняемые вещества (например, бензин или баллончики с аэрозолями) внутри или вблизи машины.

⚠ Не сушите в машине нестираные вещи.

⚠ Следите за тем, чтоб вокруг машины не скапливались ворсинки или пыль.

⚠ Кондиционеры для ткани или подобные средства необходимо использовать в соответствии с указаниями их изготовителей.

⚠ Не пересушивайте белье.

⚠ Убедитесь, что водопроводный кран во время цикла сушки открыт.

⚠ Последний этап цикла сушки выполняется без нагрева (цикл охлаждения), чтобы температура оставалась такой, при которой вещи гарантированно не будут повреждены.

⚠ Во время этапа сушки дверца сильно нагревается.

УСТАНОВКА

⚠ Машину должны переносить и устанавливать не менее двух человек во избежание риска получения травмы. Во избежание риска порезов при распаковке и установке машины следует использовать защитные перчатки.

⚠ Перемещая машину, не поднимайте ее за накладную столешницу или верхнюю панель.

⚠ Установку, в том числе подключение к водопроводу (при наличии), подсоединение к электросети и ремонт машины должны выполнять квалифицированные специалисты. Не ремонтируйте и не заменяйте какие-либо компоненты машины, если это не предусматривается руководством пользователя. Не подпускайте детей к месту установки. После распаковки машины убедитесь, что она не была повреждена во время транспортировки. В случае возникновения проблем обратитесь к дилеру или в ближайшее отделение службы послепродажного обслуживания. После установки храните упаковку (полиэтилен, пенопласт и т. д.) в недоступном для детей месте - во избежание риска удушья. Перед началом любых работ по установке следует отключить машину от сети питания. Это поможет предотвратить угрозу поражения электрическим током. Во время установки следите за тем, чтобы машина не повредила шнур электропитания - риск пожара или

поражения электрическим током. Включайте машину только после полного завершения установки.

⚠ Не устанавливайте машину там, где она может подвергаться экстремальным внешним воздействиям, например в помещении с плохой вентиляцией, температурой ниже 5 °C либо выше 35 °C.

⚠ При установке машины убедитесь, что она устойчиво стоит на полу на четырех ножках. При необходимости отрегулируйте высоту ножек и с помощью уровня проверьте, что машина находится в строго горизонтальном положении.

⚠ Если машина устанавливается на деревянный или так называемый «плавающий» пол (например, с паркетным или ламинированным покрытием определенного типа), прикрепите к полу лист фанеры размером минимум 60 x 60 x 3 см и поместите машину на него.

⚠ Подсоедините шланг(и) подачи воды к водопроводу в соответствии с требованиями местной компании по водоснабжению.

⚠ Для моделей с подачей только холодной воды: не подключайте к источнику горячей воды.

⚠ Для моделей с подачей горячей воды: температура подаваемой горячей воды не должна превышать 60 °C.

⚠ Машина должна быть закреплена транспортировочными болтами, чтобы предотвратить любую возможность внутреннего повреждения во время транспортировки. Перед использованием необходимо снять с машины транспортировочные болты. После их извлечения закройте отверстия для болтов четырьмя пластиковыми заглушками.

⚠ После установки машины прежде чем ее запускать, подождите несколько часов для обеспечения ее акклиматизации к условиям помещения.

⚠ Убедитесь, что вентиляционные отверстия в основании машины (если они есть в этой модели) не перекрыты ковром или чем-либо другим.

⚠ Для подключения машины к водопроводу используйте только новые шланги. Не применяйте старые комплекты шлангов повторно.

⚠ Давление подаваемой воды должно быть в диапазоне 0,1-1 МПа.

⚠ Если машина устанавливается рядом с газовой или работающей на угле плитой, необходимо установить между ними теплоизоляционную панель (85 x 57 см) таким образом, чтобы ее сторона, облицованная алюминиевой фольгой, была обращена к плите.

⚠ Нельзя устанавливать машину за запирающейся на замок дверью, раздвижной дверью или дверью с петлями, расположенными со стороны, противоположной соответствующей стороне машины, то есть, таким образом, при котором ограничивается возможность полного открытия дверцы машины.

⚠ Не ремонтируйте и не заменяйте какие-либо компоненты машины, если это не предусматривается руководством пользователя. Обращайтесь исключительно в авторизованные центры послепродажного обслуживания. Самостоятельный или непрофессиональный ремонт потенциально создает опасные ситуации, которые представляют угрозу для жизни и здоровья людей или наносят значительный ущерб имуществу.

⚠ Запасные части к бытовым приборам должны быть в продаже в течение 10 лет после выпуска последней единицы данного прибора согласно требованиям европейской Директивы по экологизации.

ПРЕДУПРЕЖДЕНИЯ В ОТНОШЕНИИ ЭЛЕКТРОБЕЗОПАСНОСТИ

⚠ Необходимо предусмотреть возможность отключения машины от источника питания: либо посредством отсоединения от розетки, когда имеется доступ к вилке, либо с помощью многополюсного переключателя, установленного перед розеткой согласно правилам монтажа электропроводки. Машина должна быть заземлена в соответствии с требованиями национальных стандартов по электробезопасности.

⚠ Не используйте удлинители, несколько розеток или переходников. После установки электрические компоненты не должны быть доступны пользователю. Не пользуйтесь машиной, стоя босиком; не касайтесь ее мокрыми руками. Не используйте данную машину, если шнур электропитания или вилка повреждены, если машина не работает должным образом, если она была повреждена или падала.

⚠ Если шнур электропитания поврежден, его необходимо заменить на такой же. Во избежание опасности поражения электрическим током эту работу следует доверить производителю, сотруднику сервисного центра или другому специалисту с соответствующей квалификацией.

ЧИСТКА И ОБСЛУЖИВАНИЕ

⚠ ПРЕДУПРЕЖДЕНИЕ: Прежде чем выполнять какие-либо операции по уходу/техническому обслуживанию, убедитесь, что машина выключена и отсоединена от источника питания. Во избежание риска получения травм используйте защитные перчатки (для предотвращения риска получения ссадин) и защитную обувь (для предотвращения риска контузии); обеспечьте, чтобы перемещение машины осуществляли два человека (для уменьшения веса нагрузки); никогда не используйте пароочистители (во избежание риска поражения электрическим током). Непрофессиональный и не санкционированный изготовителем ремонт может создать опасность для здоровья и жизни людей, за которую изготовитель не несет какой-либо ответственности. Какие-либо дефекты или повреждения, вызванные непрофессиональным ремонтом или техобслуживанием, не покрываются гарантией, условия которой указаны в документе, входящем в комплект поставки машины.

УТИЛИЗАЦИЯ УПАКОВОЧНЫХ МАТЕРИАЛОВ

Упаковочный материал является полностью перерабатываемым и помечен символом повторной переработки . Различные части упаковки необходимо утилизировать в полном соответствии с местными правилами, регулирующими утилизацию отходов.

УТИЛИЗАЦИЯ БЫТОВОЙ ТЕХНИКИ

Данная машина изготовлена из материалов, пригодных для вторичной переработки или вторичного использования. Утилизируйте ее в соответствии с местными правилами, регулирующими утилизацию отходов. Для получения дополнительной информации о переработке, утилизации и вторичном использовании бытовых электроприборов обратитесь в местные органы власти, в коммунальную службу сбора бытовых отходов или в магазин, где была приобретена машина. Данная машина имеет маркировку в соответствии с Директивой ЕС 2012/19/EU об утилизации электрического и электронного оборудования (WEEE). Правильно утилизируя ее, вы сможете предотвратить негативные последствия для окружающей среды и здоровья человека.

Символ  на изделии или в сопроводительной документации указывает, что с ним нельзя обращаться как с бытовыми отходами; вместо этого его следует сдать в соответствующий центр утилизации электрического и электронного оборудования.





 Този символ ви напомня да прочетете това ръководство за употреба.

 Преди да пристъпите към употреба на електроуред, прочетете тези инструкции за безопасност. Съхранявайте ги наблизо за бъдещи справки.

 Настоящите инструкции и самият електроуред предоставят важни предупреждения за безопасност, които трябва да се спазват по всяко време. Производителят отказва всякаква отговорност при неспазване на тези инструкции за безопасност, при неправилна употреба на електроуред или при неправилна настройка на бутоните за управление.

 Много малки деца (0 – 3 години) трябва да се държат далеч от електроуред. Малки деца (3 – 8 години) трябва да се държат далеч от електроуред, освен ако не са под непрекъснат надзор. Деца над 8-годишна възраст и лица с намалени физически, сетивни или умствени способности или липса на опит и познания могат да използват електроуред само ако са наблюдавани или им се дадат инструкции за безопасна употреба и разбират възможните опасности. Децата не трябва да си играят с електроуред. Почистване и поддръжка не трябва да се извършват от деца без надзор.

 **ПРЕДУПРЕЖДЕНИЕ:** никога не спирайте електроуред преди края на цикъла на сушене, освен ако не изваждате и разпределяте бързо дрехите, за да не се губи топлината.

 Дрехи, които са замърсени с вещества като готварско олио, ацетон, алкохол, петрол, керосин, препарати за отстраняване на петна, терпентин, восъци и препарати за отстраняване на восък, и артикули като порест каучук (латексова пяна), шапки за баня, водоустойчив текстил, артикули с гумено покритие, и дрехи или възглавници, напълнени с пълнеж от порест каучук, не трябва да се сушат в електроуред. Извадете всички предмети като запалки и кибрити от джобовете. Не използвайте електроуред, ако за почистването му са били използвани промишлени химикали.

 Пропити с масло дрехи не трябва да бъдат сушени в електроуред, поради тяхната висока запалимост.

 Никога не отваряйте вратичката със сила или не я използвайте за стъпало.

РАЗРЕШЕНА УПОТРЕБА

 **ВНИМАНИЕ:** Уредът не е предназначен за работа чрез външно превключвателно устройство като таймер или отделна дистанционно управлявана система.

 Този електроуред е предназначен за употреба в домакинството и подобни приложения като: кухненски зони за персонал в магазини, офиси и други работни среди; селскостопански къщи; от клиенти в хотели, мотели, настаняване със закуска

и други жилищни среди; зони за общо ползване в жилищни сгради или в обществени перални.

 Не зареждайте машината над максималния капацитет (кг сухо пране), посочен в таблицата с програми.

 Електроуредът не е предназначен за професионална употреба. Не използвайте електроуред на открито.

 Не използвайте разтворители (напр. терпентин, бензол), съдържащи разтворители, абразивни препарати, препарати за чистене на стъкла или с общо предназначение, или запалими флуиди; не перете в пералната машина тъкани, които са били обработени с разтворители или запалими течности.

 Не съхранявайте експлозивни или запалими вещества (напр. бензин или кутии с аерозол) в или в близост до електроуред – риск от пожар.

 Не сушете неизпрани артикули в електроуред.

 Внимавайте около електроуред да не се натрупват мъх или прах.

 Омекотителите или подобни продукти трябва да се използват, както е посочено в инструкциите за използване на омекотители.

 Не пресушавайте прането.

 Уверете се, че кранът за вода е включен по време на циклите на сушене.

 Последната част от цикъла на електроуред се извършва без нагряване (цикъл на охлаждане), за да се гарантира, че дрехите се оставят с температура, която гарантира, че няма да бъдат повредени.

 По време на фазата на сушене вратата става доста гореща.

МОНТАЖ

 За боравене и монтиране на електроуред са необходими поне двама души – риск от нараняване. Използвайте защитни ръкавици за разопаковане и монтаж – риск от порязване.

 Местете електроуред, без да го вдигате за горната работна повърхност или горния капак.

 Монтажът, включително водоснабдяването (ако има такова) и електрическите връзки и ремонти дейности трябва да се извършват от квалифициран техник. Не ремонтирайте или подменяйте части на електроуред, освен ако това не е изрично посочено в ръководството за потребителя. Децата трябва да се пазят далеч от мястото на монтаж. След разопаковане на електроуред се уверете, че не е повреден по време на транспортиране. В случай на проблеми се свържете с търговеца или най-близкия Сервиз за следпродажбено обслужване. След монтажа отпадъците от опаковки (пластмасови и стиропорови части и др.) трябва да се съхраняват на място, недостъпно за деца – риск от задушаване. Електроуредът трябва да бъде изключен от електрозахранването преди каквито и да е монтажни дейности – риск от токов удар. По време на монтажа се

уверете, че електроуредът не поврежда хранващия кабел – риск от пожар или токов удар. Активирайте електроуредта само когато монтажът е приключил.

- ⚠ Не монтирайте електроуредта на места, където може да е изложен на екстремни условия като: лоша вентилация, температури под 5 °C или над 35 °C.
- ⚠ Когато монтирате електроуредта се уверете, че четирите опорни крака са стабилни и стоят на пода, регулирайте ги според необходимостта и проверете с нивелир дали електроуредът е нивелиран.
- ⚠ Ако електроуредът се монтира върху дървени или „плаващи“ подове (някои материали за паркет и ламинат), закрепете (най-малко) 60 x 60 x 3 см лист шперплат към пода, след което поставете електроуредта върху него.
- ⚠ Свържете маркуча(ите) за вода към източник на подаване на вода съгласно разпоредбите на местното водоснабдително дружество.
- ⚠ За модели само с пълнене със студена вода: не свързвайте към източник на гореща вода.
- ⚠ За модели с пълнене с гореща вода: температурата на входа за гореща вода не трябва да надвишава 60 °C.
- ⚠ Електроуредът е оборудван с транспортни болтове за предотвратяване на възможни повреди във вътрешността по време на транспортиране. Преди да пристъпите към използване на машината, е задължително да отстраните транспортните болтове. След отстраняването им покрийте отворите с предоставените 4 пластмасови капачки.
- ⚠ След монтажа на машината изчакайте няколко часа преди да я стартирате, така че да се аклиматизира към условията на помещението.
- ⚠ Уверете се, че вентилационните отвори в основата на вашата перална машина (ако има такива за вашия модел) не са запушени от килим или друг материал.
- ⚠ Използвайте само нови маркучи за свързване на електроуредта към източник на вода. Старите комплекти маркучи не трябва да се използват повторно.
- ⚠ Налягането на водоснабдяването трябва да е в диапазона 0,1 – 1 МРа.
- ⚠ Ако електроуредът е монтиран в близост до газова печка или печка на въглища, осигурете топлоизолационна плоча (85 x 57 см) между тях, като страната с лице към печката трябва да е покрита с алуминиево фолио.
- ⚠ Електроуредът не трябва да се монтира зад заключваща се врата, плъзгаща се врата или врата с панта от срещуположната страна на тази на уреда, по такъв начин, че да бъде ограничено пълното отваряне на вратата на машината.
- ⚠ Не ремонтирайте или подменяйте части на електроуредта, освен ако това не е изрично посочено в ръководството за потребителя. Използвайте само оторизиран сервиз за следпродажбено обслужване. Самостоятелното или непрофесионалното ремонтиране може да доведе до опасност за живота или здравето и/или до значителни материални щети.
- ⚠ Резервните части за домакинския уред ще бъдат налични през следващите 10 години от датата на пускане на последния уред на пазара, както е посочено в Европейския регламент за екодизайн.



ПРЕДУПРЕЖДЕНИЯ ЗА ЕЛЕКТРОБЕЗОПАСНОСТ

- ⚠ Трябва да е възможно да изключите електроуредта от електрозахранването чрез изваждане от контакта, ако щепселът е достъпен, или чрез многополюсен превключвател, монтиран преди контакта в съответствие с правилата за окабеляване, и електроуредът трябва да бъде заземен в съответствие с националните стандарти за електрическа безопасност.
- ⚠ Не използвайте удължители, разклонители или други адаптери. След монтаж електрическите части не трябва да са достъпни за потребителя. Не използвайте електроуредта с мокри или боси крака. Не работете с този електроуред, ако хранващият кабел или щепселът му е повреден, ако не работи правилно или ако е бил повреден или изпускан.
- ⚠ Ако хранващият кабел е повреден, той трябва да бъде заменен с идентичен от производителя, неговия сервизен агент или лица с подобна квалификация, за да се избегне опасност – риск от токов удар.

ПОЧИСТВАНЕ И ПОДДРЪЖКА

- ⚠ ПРЕДУПРЕЖДЕНИЕ: Уверете се, че електроуредът е изключен и е изключен от захранването, преди да извършвате каквато и да е операция по поддръжката. За да избегнете риск от нараняване, използвайте защитни ръкавици (риск от разрязване) и предпазни обувки (риск от контузия); за боравене са необходими двама души (намаляване на натоварването); никога не използвайте оборудване за почистване с пара (риск от токов удар). Непрофесионалните ремонтни дейности, които не са разрешени от производителя, могат да доведат до риск за здравето и безопасността, за които производителят не може да носи отговорност. Всеки дефект или повреда, причинени от непрофесионални ремонтни дейности или поддръжка, няма да бъдат покрити от гаранцията, чиито условия са посочени в документа, доставен с уреда.

ИЗХВЪРЛЯНЕ НА ОПАКОВЪЧНИ МАТЕРИАЛИ

Опаковъчният материал е 100% рециклируем и е маркиран със символ за рециклиране

Поради това различните части на опаковките трябва да се изхвърлят отговорно и в пълно съответствие с разпоредбите на местните органи, регламентиращи изхвърлянето на отпадъци.

ИЗХВЪРЛЯНЕ НА ДОМАКИНСКИ ЕЛЕКТРОУРЕДИ

Този електроуред е произведен с материали, които могат да се рециклират или използват повторно. Изхвърляйте го в съответствие с местните разпоредби за изхвърляне на отпадъци. За допълнителна информация относно обработката, възстановяването и рециклирането на домакински електроуреди се свържете с местните власти, службите за събиране на домакински отпадъци или с магазина, откъдето сте закупили електроуредта. Този електроуред е маркиран в съответствие с Европейска директива 2012/19/ЕС относно отпадъци от електрическо и електронно оборудване (OEEO). Като се уверите, че този продукт се изхвърля правилно, вие ще помогнете за предотвратяване на негативни последици за околната среда и човешкото здраве.

Символът на продукта или на придружаващата го документация показва, че той не трябва да се третира като битов отпадък, а трябва да се отнесе в подходящ събирателен пункт за рециклиране на електрическо и електронно оборудване.

UPUTE U VEZI SIGURNOSTI

VAŽNO – PROČITAJTE I PRIDRŽAVAJTE SE

 Ovaj vas simbol podsjeća da pročitate ovaj priručnik s uputama.

⚠ Prije upotrebe uređaja pročitate ove upute u vezi sigurnosti. Čuvajte ih u blizini za buduće potrebe.

⚠ Ove upute i sam uređaj pružaju važna sigurnosna upozorenja kojih se morate pridržavati u svakom trenutku. Proizvođač otklanja svaku odgovornost u slučaju nepoštovanja ovih uputa u vezi sigurnosti, neprikladne upotrebe uređaja ili pogrešnog postavljanja upravljačkih elemenata.

⚠ Vrlo maloj djeci (0-3 godine) ne smije se dopuštati približavanje uređaju. Maloj djeci (3-8 godina) ne smije se dopuštati približavanje uređaju, osim ako ih se neprekidno ne nadzire.

Djeca starija od 8 godina i osobe smanjenih tjelesnih, osjetilnih ili mentalnih sposobnosti odnosno bez iskustva i znanja mogu se koristiti ovim uređajem samo ako ih se nadzire ili su primile upute za sigurnu upotrebu i shvatile opasnosti u vezi s njim. Djeca se ne smiju igrati s uređajem. Čišćenje i održavanje za koje se mora brinuti korisnik ne smiju obavljati djeca bez nadzora.

⚠ UPOZORENJE: nikad ne zaustavljajte uređaj prije kraja ciklusa sušenja osim ako brzo ne izvadite sve komade rublja i rasprostrete ih tako da se toplina rasprši.

⚠ U uređaju se ne smije sušiti komade rublja zaprljane tvarima kao što su jestivo ulje, aceton, alkohol, benzin, petrolej, sredstva za uklanjanje mrlja, terpentin, vosak i sredstva za uklanjanje voska ni komade kao što su pjenasta guma (lateks-pjena), kape za tuširanje, vodonepropusne tkanine, artikli i odjeća s gumenom podlogom ili jastuci ispunjeni umetcima od pjenaste gume. Izvadite iz džepova sve predmete kao što su upaljači i šibice. Nemojte se koristiti uređajem ako ste ga čistili industrijskim kemikalijama.

⚠ Komade rublja natopljene uljem ne smije se sušiti u uređaju jer su oni vrlo zapaljivi.

⚠ Nemojte nikad silom otvarati vrata ili se penjati na njih.

DOPUŠTENA UPOTREBA

⚠ **OPREZ:** uređaj nije namijenjen za rukovanje putem vanjskog uređaja za uključivanje/isključivanje kao što je tajmer ili odvojeni sustav daljinskog upravljanja.

⚠ Ovaj je uređaj namijenjen za upotrebu u kućanstvu i za slične primjene kao što su: kuhinje za osoblje u trgovinama, uredima i drugim radnim okruženjima; farmerske kuće; za goste u hotelima, motelima, ugostiteljskim objektima koji nude noćenje i doručak te drugim stambenim okruženjima; područja za zajedničko korištenje u

stambenim zgradama ili u praonicama.

⚠ Nemojte puniti stroj više od maksimalnog kapaciteta (kg suhe odjeće) naznačenog u tablici programa.

⚠ Ovaj uređaj nije namijenjen za profesionalnu upotrebu. Uređajem se nemojte koristiti na otvorenom.

⚠ Nemojte se služiti otapalima (npr. terpentin, benzen), deterdžentima koji sadrže otapala, praškom za ribanje, sredstvima za čišćenje stakla ili višenamjenskim sredstvima ni zapaljivim tekućinama; nemojte strojno prati tkanine tretirane otapalima ili zapaljivim tekućinama.

⚠ Nemojte pohranjivati eksplozivne ili zapaljive tvari (npr. benzin ili aerosolne raspršivače) u uređaju ili blizu njega – rizik od požara.

⚠ Nemojte sušiti neoprane komade rublja u uređaju.

⚠ Pazite da se oko uređaja ne nakupljaju dlačice ili prašina.

⚠ Omekšivačima tkanine ili sličnim proizvodima treba se služiti kako je naznačeno u uputama za omekšivač tkanine.

⚠ Nemojte previše sušiti rublje.

⚠ Uvjerite se da je tijekom ciklusa sušenja dovod vode otvoren.

⚠ Završni dio jednog ciklusa uređaja odvija se bez topline (ciklus hlađenja) kako bi se osiguralo da komadi rublja ostanu na temperaturi na kojoj se neće oštetiti.

⚠ Tijekom faze sušenja vrata se prilično zagriju.

INSTALACIJA

⚠ Uređajem moraju rukovati i instalirati ga dvije ili više osoba – rizik od ozljede. Prilikom raspakiranja i instaliranja upotrebljavajte zaštitne rukavice – rizik od posjekotina.

⚠ Uređaj nemojte premještati podižući ga za radnu površinu ili gornji poklopac.

⚠ Instaliranje, uključujući spajanje na dovod vode (ako postoji) i električno spajanje te popravke mora obaviti kvalificirani tehničar. Nemojte popravljati ni zamjenjivati nijedan dio uređaja osim ako se to izričito ne navodi u korisničkom priručniku. Ne dopuštajte da se djeca približavaju mjestu instaliranja. Nakon raspakiranja uređaja uvjerite da se tijekom transporta nije oštetio. U slučaju problema obratite se prodavaču ili najbližem postprodajnom servisu. Nakon instalacije, ambalažni otpad (plastiku, dijelove od stiropora itd.) mora se spremiti daleko od dohvata djece – rizik od gušenja. Prije obavljanja bilo koje radnje instaliranja morate odspojiti uređaj iz napajanja – rizik od električnog udara. Tijekom instaliranja uvjerite se da uređajem ne oštetite kabel za napajanje – rizik od požara ili električnog udara.

Uređaj aktivirajte tek nakon dovršetka instaliranja.

⚠ Uređaj nemojte instalirati na mjestu na kojem bi mogao biti izložen ekstremnim uvjetima kao što su loša ventilacija, temperature ispod 5 °C ili iznad 35 °C.

⚠ Prilikom instaliranja uređaja pazite da mu četiri nožice stabilno stoje na podu (prema potrebi ih podesite) te pomoću libele provjerite je li savršeno niveliran.

⚠ Ako uređaj instalirate na drvenom ili „plivajućem“ podu (određeni parketi i laminati), učvrstite ploču od šperploče veličine (najmanje) 60 x 60 x 3 cm na podu, zatim na nju stavite uređaj.

⚠ Spojite dovodno crijevo (crijeva) vode na dovod vode u skladu s odredbama lokalnog vodoopskrbnog poduzeća.

⚠ Za modele samo s hladnim punjenjem: nemojte spajati na dovod tople vode.

⚠ Za modele s toplim punjenjem: temperatura dovoda tople vode ne smije premašivati 60 °C.

⚠ Uređaj ima vijke za transport kako bi se spriječilo svako moguće oštećenje unutrašnjosti tijekom transporta. Prije upotrebe stroja obavezno uklonite vijke za transport. Kada ih uklonite, pokrijte otvore pomoću 4 priložena plastična čepa.

⚠ Nakon instaliranja uređaja pričekajte nekoliko sati prije nego što ga pokrenete kako bi se on aklimatizirao na okolne uvjete u prostoriji.

⚠ Uvjerite se da ventilacijski otvori na kućištu perilice rublja (ako postoje na vašem modelu) nisu zapriječeni tepihom ili drugim materijalom.

⚠ Za spajanje uređaja na dovod vode služite se samo novim crijevima. Komplete starih crijeva ne smije se ponovno iskorištavati.

⚠ Tlak dovoda vode mora biti u rasponu 0,1-1 MPa.

⚠ Ako uređaj instalirate blizu plinske peći ili peći na ugljen, između stavite izolacijsku ploču (85 x 57 cm) tako da strana prema peći bude pokrivena aluminijskom folijom.

⚠ Uređaj se ne smije instalirati na mjestu gdje će potpuno otvaranje njegovih vrata biti ograničeno: iza vrata koja se mogu zaključati, kliznih vrata ili vrata sa šarkom na suprotnoj strani od uređaja.

⚠ Nemojte popravljati ni zamjenjivati nijedan dio uređaja osim ako se to izričito ne navodi u korisničkom priručniku. Koristite se isključivo ovlaštenim postprodajnim servisom. Popravci koje vršite sami ili nestručni popravci mogli bi dovesti do opasnih nesreća koje ugrožavaju život ili zdravlje i/ili znatno oštećuju imovinu.

⚠ Rezervni dijelovi za kućanski stroj bit će raspoloživi u razdoblju od 10 godina nakon stavljanja na tržište posljednje jedinice, kako se propisuje europskom Uredbom o ekološkom dizajnu.

UPOZORENJA ZA ELEKTRIČNU ENERGIJU

⚠ Mora se omogućiti odspajanje uređaja iz napajanja iskopčavanjem ako je utikač dostupan ili višepolnim prekidačem ugrađenim uzvodno od utičnice u skladu s pravilima ožičenja, i uređaj mora biti uzemljen u skladu s nacionalnim normama o sigurnosti električnih instalacija.

⚠ Nemojte se koristiti produžnim kabelima, višestrukim utičnicama ili adapterima. Nakon instaliranja, električne komponente ne smiju biti dostupne korisniku. Nemojte se koristiti uređajem ako ste mokri ili bosi. Nemojte rukovati ovim uređajem ako su njegov kabel za napajanje ili utikač oštećeni, ako ne radi kako treba odnosno ako se oštetio ili je pao.

⚠ Ako se kabel za napajanje oštetio, moraju ga zamijeniti proizvođač, njegov serviser ili slično kvalificirane osobe i to identičnim kabelom kako bi se izbjegla opasnost – rizik od električnog udara.

ČIŠĆENJE I ODRŽAVANJE

⚠ UPOZORENJE: uvjerite se da ste uređaj isključili i odspojili iz napajanja prije obavljanje bilo koje radnje održavanja. Kako biste izbjegli rizik od tjelesne ozljede nosite zaštitne rukavice (rizik od razderotine) i zaštitne cipele (rizik od nagnječenja); osigurajte rukovanje dviju osoba (smanjite opterećenost); nemojte se nikad služiti opremom za čišćenje parom (rizik od električnog udara). Nestručni popravci koje nije ih odobrio proizvođač mogu dovesti u rizik po zdravlje i sigurnost, za koje se proizvođač ne može smatrati odgovornim. Jamstvo, čiji se uvjeti okvirno navode u dokumentu dostavljenom zajedno s jedinicom, neće pokriti nikakvu grešku ili oštećenje prouzročene nestručnim popravcima ili održavanjem.

ODLAGANJE AMBALAŽNOG MATERIJALA

Ambalažni materijal može se 100% reciklirati i označen je simbolom recikliranja .

Stoga se razne dijelove ambalaže mora odložiti odgovorno i uz potpuno poštovanje propisa tijela lokalne vlasti, kojima se uređuje odlaganje otpada.

ODLAGANJE KUĆANSKIH UREĐAJA

Ovaj je uređaj proizveden od materijala koje se može reciklirati ili ponovnu iskoristiti. Odložite ga u skladu s lokalnim propisima o odlaganju otpada. Više informacija o obradi, uporabi i recikliranju kućanskih električnih uređaja zatražite od tijela lokalne vlasti, službe za prikupljanje kućnog otpada ili trgovine u kojoj ste uređaj kupili. Ovaj uređaj označen je u skladu s europskom Direktivom 2012/19/EU o otpadnoj električnoj i elektroničkoj opremi (OEEO). Osiguravanjem pravilnog odlaganja ovog proizvoda pomoći ćete u sprječavanju negativnih posljedica za okoliš i za ljudsko zdravlje.

Simbol  na proizvodu ili u popratnoj dokumentaciji označava da se s njim ne smije postupati kao s kućnim otpadom, nego ga se mora odnijeti u odgovarajući sabirni centar za recikliranje električne i elektroničke opreme.



 Ta simbol opozarja, da je ta navodila za uporabo treba prebrati.

⚠ Pred uporabo aparata pozorno preberite varnostna navodila. Shranite jih v bližini aparata za morebitno prihodnjo uporabo.

⚠ Ta navodila in sam aparat vsebujejo pomembna varnostna opozorila, ki jih je treba vedno upoštevati. Proizvajalec zavrača vsakršno odgovornost v primeru neupoštevanja teh varnostnih navodil, neustrezne uporabe aparata ali nepravilno nastavitve upravljalnih elementov.

⚠ Zelo majhni otroci (0-3 leta) naj se aparatu ne približujejo. Majhni otroci (3-8 let) se aparatu lahko približajo samo pod nadzorom. Otroci od 8. leta dalje in osebe z zmanjšanimi fizičnimi, senzoričnimi ali duševnimi sposobnostmi ali brez izkušenj in znanja lahko ta aparat uporabljajo le pod nadzorom ali če so prejeli navodila o varni uporabi in so razumeli nevarnosti, ki so z njim povezane. Otroci se z aparatom ne smejo igrati. Otroci brez nadzora aparata ne smerjo čistiti ali nanj izvajati posegov vzdrževanja.

⚠ **OPOZORILO:** nikoli ne ustavite aparata pred koncem cikla sušenja, razen če vse kose perila hitro odstranite in razporedite, da se toplota razprši.

⚠ V aparatu je prepovedano sušiti kose perila, na katerih so snovi, kot na primer jedilno olje, aceton, alkohol, bencin, petrolej, odstranjevalci madežev, terpentini, voski in odstranjevalci voska, ter druge predmete, kot so penasta guma (lateks), kape za prhanje, vodoodporni tekstil, izdelki z gumijasto podlago in oblačila ali blazine, opremljene z blazinicami iz penaste gume. Iz žepov odstranite vse predmete, kot so vžigalniki in vžigalice. Aparata ne uporabljajte, če je bil očiščen z industrijskimi kemikalijami.

⚠ V sušilnem stroju ne sušite izdelkov, prepojenih z oljem, saj so vnetljivi.

⚠ Prepovedano je prisilno odpiranje vrat jin stopanje na aparat.

DOVOLJENA UPORABA

⚠ **POZOR:** Aparat ni namenjen upravljanju z zunanjo napravo za vklop, kot je časovnik, ali ločeni sistem daljinskega upravljanja.

⚠ Ta aparat je namenjen uporabi v gospodinjstvu in podobnih prostorih, kot so: kuhinjski prostori za osebje v trgovinah, pisarnah in drugih delovnih okoljih; na kmetijah; za stranke v hotelih, motelih, penzionih in drugih stanovanjskih enotah; prostori za skupno uporabo v stanovanjskih blokih ali pralnicah.

⚠ Ne naložite stroja nad dovoljeno zmogljivostjo (kg suhega perila), navedeno v preglednici programov.

⚠ Ta aparat ni namenjen profesionalni uporabi. Aparata ne uporabljajte na prostem.

⚠ Ne uporabljajte topil (npr. terpentina, benzena), detergentov, ki vsebujejo topila, čistil v prahu, čistil za steklo ali splošna čistila ter vnetljivih tekočin; tkanin, ki so bile obdelane s toplili ali vnetljivimi tekočinami, ne perite strojno.

⚠ V aparatu ali njegovi bližini ne shranjujte eksplozivnih ali vnetljivih snovi (npr. bencina ali aerosolnih pločevink) - nevarnost požara.

⚠ V aparatu ne sušite neopranih kosov perila.

⚠ Pazite, da se okoli aparata ne kopičijo vlakna ali prah.

⚠ Mehčalce za tkanine ali podobne izdelke uporabljajte v skladu z navodili.

⚠ Perila ne sušite prekomerno.

⚠ Prepričajte se, da je med cikli sušenja zaprta vodovodna pipa.

⚠ Zadnji del cikla aparata poteka brez segrevanja (cikel ohlajanja), da se zagotovi kosom perila primerno temperaturo, ki zagotavlja njihovo neokrnjenost.

⚠ Med sušenjem se vrata precej segrejejo.

NAMESTITEV

⚠ Z aparatom morata rokovati in ga namestiti dve ali več oseb - nevarnost poškodb. Za odstranjevanje embalaže uporabljajte zaščitne rokavice - nevarnost ureznin.

⚠ Med premikanjem aparata ne dvigujte ga za delovno površino ali zgornji pokrov.

⚠ Namestitev in priključitev na napajanje z vodo (če prisotno) in elektriko ter popravila, mora opraviti primerno usposobljen tehnik. Ne popravljajte ali zamenjajte nobenega dela naprave, če ni izrecno navedeno v navodilih za uporabo. Otrokom prepričajte dostop do mesta namestitve. Po odstranitvi embalaže z aparata se prepričajte, da med prevozom ni bil poškodovan. V primeru težav se obrnite na prodajalca ali najbližjo poprodajno službo. Po namestitvi je treba odpadno embalažo (plastične dele, stiropor itd.) shraniti izven dosega otrok - nevarnost zadušitve.

Aparat je treba pred namestitvijo izključiti iz električnega omrežja - nevarnost električnega udara.

Med namestitvijo poskrbite, da aparat ne poškoduje napajalnega kabla - nevarnost požara ali električnega udara. Aparat vklopite šele po zaključeni namestitvi.

⚠ Aparata ne nameščajte v prostorih, ki so izpostavljeni izrednim okoljskim pogojem, kot so: slabo prezračevanje, temperature pod 5 °C ali nad 35 °C.

⚠ Med namestitvijo aparata se prepričajte, da so vse štiri nogice stabilne in da se dotikajo tal, po potrebi jih nastavite in z libelo in preverite, ali je aparat popolnoma poravnano.

- ⚠ Če aparat nameščate na lesena ali "plavajoča" tla (nekateri parket in laminat), na tla pritrdite list vezanega lesa, velikosti vsaj 60 x 60 x 3 cm, nato pa nanj postavite aparat.
- ⚠ Priključite cevi za dovod vode na vodovodno omrežje v skladu s predpisi lokalnega vodovodnega podjetja.
- ⚠ Pri modelih s hladnim polnjenjem: ne priključite na dovod tople vode.
- ⚠ Pri modelih z vročim polnjenjem: temperatura dovoda vroče vode ne sme presegati 60 °C.
- ⚠ Aparat je opremljen s transportnimi vijaki, ki med prevozom zaščitijo njegovo notranjost pred morebitnimi poškodbami. Pred uporabo je z aparata treba odstraniti transportne vijake. Po odstranitvi vijakov, pokrijte odprtine s 4 priloženimi plastičnimi pokrovčki.
- ⚠ Po namestitvi aparata počakajte nekaj ur, preden ga zaženete, da se prilagodi okoljskim razmeram v prostoru.
- ⚠ Prepričajte se, da prezračevalnih odprtin v podstavku pralnega stroja (če so na voljo pri vašem modelu) ne ovira preproga ali drug material.
- ⚠ Za priključitev aparata na vodovodno omrežje uporabljajte samo nove cevi. Starih kompletov cevi ne smete ponovno uporabiti.
- ⚠ Tlak vode v omrežju mora biti med 0,1 do 1 MPa.
- ⚠ Če namestite aparat v bližini plinske peči ali peči na premog, namestite med aparatom in pečjo toplotno izolacijsko ploščo (85 x 57 cm), saj je stran, obrnjena proti peči, prekrita z aluminijasto folijo.
- ⚠ Naprave ne smete vgraditi za vrata, ki se zaklenejo s ključem, drsna vrata ali vrata s tečajem na nasprotni strani aparata, da ne bi preprečilo popolnega odprtja vrat.
- ⚠ Ne popravljajte ali zamenjajte nobenega dela naprave, če ni izrecno navedeno v navodilih za uporabo. Če aparat popravite sami ali pa ga popravi neusposobljena oseba, lahko pride tveganj, kot so smrt, telesne poškodbe in/ali večjih gmotnih izgub.
- ⚠ Rezervni deli za gospodinjski aparat so na voljo 10 let po prodaji zadnje enote na tržišču, v skladu z uredbo EU Ecodesign.

OPOZORILA S PODROČJA ELEKTRIČNE ENERGIJE

- ⚠ Izklopite aparat iz električnega omrežja tako, da napajalni kabel izvlečete iz vtičnice, če je ta dostopna, ali z večpolnim stikalom, nameščenim pred vtičnico v skladu s pravili o napeljavi, aparat pa mora biti ozemljen v skladu z nacionalnimi standardi električne varnosti.
- ⚠ Ne uporabljajte podaljškov, razdelilnikov ali adapterjev. Po namestitvi električne komponente ne smejo biti dostopne uporabniku. Aparata ne uporabljajte, če ste bosi ali mokri. Aparata ne uporabljajte, če je napajalni kabel ali vtič poškodovan, če ne deluje pravilno ali če je okvarjen ali je padel.
- ⚠ Če je napajalni kabel poškodovan, ga mora proizvajalec, njegov pooblaščen serviser ali primerno usposobljen strokovnjak zamenjati z enakim, da se izognete nevarnostim - nevarnosti električnega udara.

ČIŠČENJE IN VZDRŽEVANJE

- ⚠ **OPOZORILO:** Pred kakršnim koli vzdrževanjem se prepričajte, da je aparat izklopljen in izvlecite vtič iz električne vtičnice. Da bi se izognili nevarnosti telesnih poškodb, uporabljajte zaščitne rokavice (nevarnost ureznin) in varnostne čevlje (nevarnost zmečkanin); z aparatom morata rokovati dve osebi (manjša obremenitev); nikoli ne uporabljajte naprave za čiščenje s paro (nevarnost električnega udara). Nestrokovna popravila, ki jih proizvajalec ni odobril, lahko povzročijo tveganje za zdravje in varnost, in proizvajalca razbremenjujejo vsakršne odgovornosti. Garancija ne krije napak ali poškodb, ki bi bila posledica nestrokovnih popravil ali vzdrževanja; pogoji garancije so opisani v dokumentu, ki je priložen aparatu.

ODSTRANJEVANJE EMBALAŽE

Embalažo je mogoče 100 % reciklirati in je označena s simbolom za recikliranje .

Različne dele embalaže je zato treba ustrezno in v celoti odstraniti v skladu s predpisi lokalnih oblasti, ki urejajo omenjeno področje.

ODSTRANJEVANJE GOSPODINJSKIH APARATOV

Ta aparat je izdelan iz materialov, ki jih je mogoče reciklirati ali ponovno uporabiti. Odstranite ga v skladu z lokalnimi predpisi o odstranjevanju odpadkov. Za dodatne informacije o obdelavi, predelavi in recikliranju gospodinjskih električnih aparatov se obrnite na lokalne oblasti, službo za zbiranje gospodinjskih odpadkov ali trgovino, v kateri ste aparat kupili. Ta aparat je označen v skladu z Evropsko direktivo 2012/19/EU, Odpadna električna in elektronska oprema (OEEO). Z zagotavljanjem pravilnega odlaganja tega aparata boste prispevali k preprečevanju onesnaževanja okolje in negativnih posledic na zdravje ljudi.

Simbol na izdelku  ali v priloženi dokumentaciji pomeni, da se z njim ne sme ravnati kot z gospodinjskimi odpadki, temveč ga je treba odpeljati v ustrezen zbirni center za recikliranje električne in elektronske opreme.



 Ovaj simbol Vas podseća da treba da pročitate priručnik s uputstvima.

⚠ Pažljivo pročitajte ova sigurnosna uputstva pre upotrebe mašine. Sačuvajte ih za kasniju upotrebu.

⚠ U ovom uputstvu i na samoj mašini nalaze se važna upozorenja o sigurnosti kojih se treba stalno pridržavati. Proizvođač neće snositi nikakvu odgovornost u slučaju nepoštovanja ovih sigurnosnih uputstava, nepravilnog korišćenja mašine ili nepravilno podešenih komandi.

⚠ Veoma malu decu (do 3 godine) treba držati podalje od mašine. Malu decu (3–8 godina) treba držati podalje od mašine, osim ukoliko nisu pod stalnim nadzorom. Deca starosti od 8 godina i više i osobe sa smanjenim fizičkim, čulnim ili mentalnim sposobnostima ili manjkom iskustva i znanja, mogu da koriste ovu mašinu samo ako su pod nadzorom ili ako su im data uputstva za bezbedno korišćenje mašine i ako razumeju moguće rizike. Deca se ne smeju igrati mašinom. Čišćenje i održavanje koje može vršiti korisnik ne smeju vršiti deca bez nadzora.

⚠ UPOZORENJE: nikada nemojte zaustaviti mašinu pre kraja ciklusa sušenja osim ako brzo ne uklonite svo rublje i ne raširite ga kako bi se toplota raspršila.

⚠ Predmete zaprljane supstancama kao što su kuhinjsko ulje, aceton, alkohol, benzin, kerozin, sredstva za uklanjanje mrlja, terpentin, voskovi i sredstva za uklanjanje voska i predmete kao što su penasta guma (lateks pena), kapice za tuširanje, vodootporni tekstil, proizvodi s gumenom podlogom i jastuke ili odeću naloženu jastučićima od penaste gume ne treba sušiti u mašini. Izvadite sve predmete iz džepova, kao što su upaljači i šibice. Nemojte koristiti mašinu ako su za njeno čišćenje korišćene industrijske hemikalije.

⚠ Odeća natopljena uljem ne sme da se suši u mašini zbog njihovog visokog stepena zapaljivosti.

⚠ Ni u kom slučaju nemojte pokušavati da otvorite vrata na silu ili da ih koristite kao stepenik.

DOZVOLJENA UPOTREBA

⚠ **OPREZ:** Nije predviđeno da se mašinom upravlja eksternim prekidačima, kao što je npr. tajmer, ili odvojeni sistem za daljinsko upravljanje.

⚠ Ova mašina namenjena je za upotrebu u domaćinstvu i sličnim radnim okruženjima, kao što su: kuhinje za osoblje u prodavnicama, kancelarijama i drugim radnim okruženjima; seoska gazdinstva; od strane gostiju hotela, motela, objekata za prenoćište i drugih smeštajnih objekata; na prostorima za zajedničku upotrebu u stambenim blokovima ili u perionicama veša.

⚠ Nemojte puniti mašinu preko njenog maksimalnog kapaciteta (kg suvog veša) koji je označen u tabeli s programima.

⚠ Ova mašina nije namenjena za profesionalnu upotrebu. Nemojte koristiti mašinu na otvorenom.

⚠ Nikako nemojte koristiti rastvarače (npr. terpentin ili benzen), deterdžente koji sadrže rastvarače, prašak za ribanje, sredstva za čišćenje stakla, sredstva za čišćenje opšte namene ili zapaljive tečnosti; nemojte prati u mašini tkanine koje su tretirane rastvaračima ili zapaljivim tečnostima.

⚠ Nemojte skladištiti eksplozivne ili zapaljive supstance (npr. kante s benzinom ili aerosoli) u mašini ili u njenoj blizini - postoji rizik od požara.

⚠ Nemojte sušiti u mašini veš koji nije opran.

⚠ Pazite da se oko mašine ne nakupe dlačice ili prašina.

⚠ Omekšivače ili slične proizvode treba koristiti kako je navedeno u uputstvima za omekšivače.

⚠ Nemojte presušivati rublje.

⚠ Proverite da li je slavina za vodu otvorena za vreme ciklusa sušenja.

⚠ Završni deo ciklusa mašine odvija se bez zagrevanja (ciklus hlađenja) da se osigura da je veš na temperaturi koja garantuje da se on neće oštetiti.

⚠ Tokom faze sušenja vrata se prilično zagrevaju.

INSTALIRANJE

⚠ Ovom mašinom moraju rukovati i montirati je dve osobe ili više njih – postoji opasnost od povreda. Prilikom raspakivanja i montaže koristite zaštitne rukavice – postoji opasnost od posekotina.

⚠ Prilikom pomeranja mašine nemojte je dizati za radnu ploču ili gornji poklopac.

⚠ Montažu, uključujući i dovod vode (ako postoji) i električna povezivanja i popravke mora da obavi kvalifikovani tehničar. Ne popravljajte delove mašine i ne menjajte ih, osim ako je to izričito navedeno u priručniku za korisnika. Držite decu podalje od mesta montaže. Nakon raspakivanja mašine, uverite se da se ona nije oštetila prilikom transporta. U slučaju bilo kakvih problema, obratite se prodavcu ili najbližoj postprodajnoj službi. Nakon montaže, otpadna ambalaža (plastični delovi, delovi od stiropora itd.) moraju biti van domašaja dece – postoji opasnost od gušenja. Pre montaže mašine, istu treba isključiti sa strujnog napajanja – postoji opasnost od strujnog udara. Pazite da mašina ne ošteti kabal za napajanje tokom montaže – postoji opasnost od požara ili strujnog udara. Uključite mašinu nakon završetka montaže.

⚠ Nemojte postaviti mašinu na mestima na kojima ona može biti izložena ekstremnim uslovima, kao što su npr. slaba ventilacija ili temperature ispod 5°C ili iznad 35°C.

⚠ Prilikom montaže mašine, vodite računa o tome da četiri nožice budu stabilne i oslonjene na pod, podesite ih po potrebi i pomoću libele proverite da li je mašina savršeno poravnjana.

⚠ Ukoliko mašinu montirate na drveni ili „plivajući“ pod (određene vrste parketa i laminata), pričvrstite na pod komad šperploče dimenzija (najmanje) 60 x 60 x 3 cm, a zatim na taj komad postavite mašinu.

⚠ Povežite crevo(a) za dovod vode na vodovodnu instalaciju u skladu s propisima lokalnog vodovodnog preduzeća.

⚠ Za modele s opcijom hladnog punjenja: ne priključujte na dovod tople vode.

⚠ Za modele s opcijom toplog punjenja: temperatura ulaza za toplu vodu ne sme biti veća od 60°C.

⚠ Mašina je pričvršćena šrafova za transport kako se ona ne bi kojim slučajem oštetila tokom transporta. Pre korišćenja mašine obavezno uklonite pomenute šrafove. Nakon skidanja šrafova zatvorite otvore sa 4 zatvorene plastične kapice.

⚠ Nakon montaže mašine, sačekajte nekoliko sati pre nego što istu uključite kako bi se ona prilagodila ambijentalnim uslovima u prostoriji.

⚠ Proverite da ventilacioni otvori na dnu mašine za pranje veša (ako oni postoje na modulu koji imate) nisu zapušeni tepihom ili nekim drugim materijalom.

⚠ Za povezivanje mašine na vodovodnu instalaciju koristite isključivo nova creva. Kompleti starih creva se ne smeju ponovo koristiti.

⚠ Pritisak dovoda vode mora biti u opsegu 0,1–1 Mpa.

⚠ Ako je mašina postavljena u blizini peći na plin ili ugalj, između mašine i peći postavite ploču za toplotnu izolaciju (85 x 57 cm), jer je strana koja je okrenuta prema peći prekrivena aluminijskom folijom.

⚠ Mašinu ne smete postaviti iza vrata koja se mogu zaključati, iza kliznih vrata ili vrata sa šarkom na strani suprotnoj od mašine, da se ne ometa potpuno otvaranje vrata mašine.

⚠ Ne popravljajte delove mašine i ne menjajte ih, osim ako je to izričito navedeno u priručniku za korisnika. Obratite se isključivo ovlašćenoj postprodajnoj službi. Samostalne ili nestručne popravke mogu dovesti do opasnih situacija koje predstavljaju pretnju po život ili zdravlje i/ili koje mogu znatno oštetiti predmete.

⚠ Rezervni delovi za kućne mašine biće dostupni 10 godina nakon plasiranja poslednje mašine na tržište, kako propisuje direktiva Evropske unije za Ekodizajn.

ELEKTRIČNA UPOZORENJA

⚠ Mora biti moguće isključivanje mašine s napajanja vađenjem utikača iz utičnice, ukoliko se istoj može pristupiti, ili preko višepolnog prekidača postavljenog iznad utičnice u skladu s pravilima ožičenja; mašina mora biti uzemljena u skladu s državnim sigurnosnim bezbednosnim standardima.

⚠ Nemojte koristiti produžne kablove, višestruke utičnice ili adaptere. Nakon montaže električni delovi ne smeju da budu dostupni korisniku. Nemojte koristiti mašinu ako ste mokri ili bosi. Ne rukujte ovom mašinom ako su njeni kabal za napajanje i utikač oštećeni, ako ona ne radi na predviđeni način, ako je oštećena ili ako je pretrpela udarce.

⚠ Ukoliko je kabal za napajanje oštećen, potrebno je da ga proizvođač, serviser ili druga kvalifikovana osoba zameni istim takvim kako bi se izbegla opasnost od strujnog udara.

ČIŠĆENJE I ODRŽAVANJE

⚠ UPOZORENJE: Uverite se da je mašina ugašena i isključena s električnog napajanja pre nego što počnete da vršite bilo koju intervenciju održavanja. Da ne bi došlo do rizika od telesnih povreda, koristite zaštitne rukavice (rizik od poderotina) i sigurnosnu obuću (rizik od udaraca); treba da rukuju dve osobe (manji teret); nikada nemojte koristiti opremu za čišćenje parom (rizik od strujnog udara). Neprofesionalne popravke koje nije odobrio proizvođač mogu dovesti do rizika po zdravlje i sigurnost, za što proizvođač neće snositi odgovornost. Bilo koji kvar ili oštećenje koji nastanu zbog neprofesionalnih popravki ili održavanja neće biti pokrivena garancijom, a uslovi garancije su navedeni u dokumentu isporučenim s mašinom.

ODLAGANJE AMBALAŽNOG MATERIJALA

Ambalažni materijal se može 100% reciklirati i označen je simbolom reciklaže .

Stoga različite delove ambalaže treba odgovorno odložiti u potpunosti u skladu s propisima lokalnih organa nadležnih za odlaganje otpada.

ODLAGANJE KUĆNIH APARATA

Ovaj aparat je proizveden od materijala koji se mogu reciklirati ili ponovo upotrebiti. Odložite ga u skladu s lokalnim propisima o odlaganju otpada. Za više informacija o tretiranju, ponovnom iskorišćavanju i reciklaži kućnih električnih aparata, obratite se nadležnom lokalnom organu vlasti, službi za sakupljanje komunalnog otpada ili prodavnici u kojoj ste kupili mašinu. Ova mašina je označena prema Direktivi EU o otpadnoj električnoj i elektronskoj opremi 2012/19/EU (WEEE). Ako pravilno odložite proizvod na otpad, pomoći ćete u sprečavanju potencijalno negativnih posledica po životnu sredinu i zdravlje ljudi.

Simbol  na proizvodu ili pratećim dokumentima ukazuje na to da sa njim ne treba postupati kao s komunalnim otpadom, već ga treba predati odgovarajućem centru za prikupljanje i reciklažu električne i elektronske opreme.



 Šis simbolis primena perskaityti šį naudojimo vadovą.

⚠ Perskaitykite šias saugos instrukcijas, prieš naudodami prietaisą. Saugokite jas ateičiai.

⚠ Šiose instrukcijose ir ant paties prietaiso pateikiami svarbūs saugos perspėjimai, kurių visada būtina laikytis. Gamintojas neprisiima atsakomybės už šių saugos instrukcijų nesilaikymą, netinkamą prietaiso naudojimą ir neteisingą valdiklių nustatymą.

⚠ Labai mažiems vaikams (0–3 metų) negalima leisti artintis prie prietaiso. Mažiems vaikams (3–8 metų) reikia neleisti artintis prie prietaiso, nebent jie nuolat prižiūrimi. 8 metų ir vyresni vaikai ir ribotų fizinių, jutiminių arba protinių gebėjimų žmonės arba neturintys patirties ir žinių šiuo prietaisu gali naudotis tik prižiūrimi arba apmokyti saugaus naudojimo ir jei supranta susijusius pavojus. Vaikams draudžiama žaisti su prietaisu. Neprižiūrimi vaikai negali atlikti prietaiso valymo ir priežiūros.

⚠ ĮSPĖJIMAS: niekada neišjunkite prietaiso nesibaigus džiovinimo ciklui – tai galima daryti tik tuo atveju, jei visus daiktus greitai išimsite ir išskirstysite, kad išsisklaidytų šiluma.

⚠ Daiktai, kurie yra sutepti tokiomis priemonėmis kaip kepimo aliejus, acetonas, alkoholis, benzinas, degusis skystis, dėmių valikliai, terpentinas, vaškas ir vaško valikliai, bei tokios medžiagos kaip putplastis (latekso putplastis), dušo kepuraitės, vandeniui atspari tekstilė, daiktai su guminiu pagrindu ir drabužiai arba pagalvės su putgumės pamušalu neturi būti džiovinami prietaise. Iš kišenių išimkite visus daiktus, pvz., žiebtuvėlius ir degtukus. Nenaudokite prietaiso, jeigu jam valyti buvo naudojami pramoniniai chemikalai.

⚠ Dėl didelio degumo prietaise neturėtų būti džiovinami aliejumi permirkę drabužiai.

⚠ Niekada neatidarykite durelių stipriai ir nenaudokite jų kaip pakopos.

LEIDŽIAMAS NAUDOJIMAS

⚠ **ATSARGIAI.** Prietaisas nėra skirtas valdyti išoriniu įjungimo įrenginiu, pvz., laikmačiu, arba atskira nuotolinio valdymo sistema.

⚠ Šis prietaisas skirtas naudoti buityje ar panašiose vietose, pvz., darbuotojų virtuvėse parduotuvėse, biuruose ir kitose darbo vietose, fermose, klientams viešbučiuose, moteliuose, nakvynės su pusryčiais namuose ir kitose gyvenamosiose vietose, bendrojo naudojimo zonose daugiabučiuose arba savitarnos skalbyklose.

⚠ Neviršykite maksimalios mašinos apkrovos (sausų skalbinių kilogramais ribos), nurodytos programų lentelėje.

⚠ Šis prietaisas neskirtas profesionaliam naudojimui. Nenaudokite prietaiso lauke.

⚠ Nenaudokite jokių tirpiklių (pvz., terpentino, benzeno), valiklių, kurių sudėtyje yra tirpiklių, plovimo miltelių, stiklo arba bendros paskirties valiklių ir degių skysčių, mašinoje neskalbkite medžiagų, apdorotų tirpikliais arba degiais skysčiais.

⚠ Nelaikykite sprogių arba degių medžiagų (pvz., benzino arba aerozolio skardinių) prietaiso viduje ar šalia – gali kilti gaisro rizika.

⚠ Nedžiovinkite prietaise neskalbtų drabužių.

⚠ Pasirūpinkite, kad šalia prietaiso nesikaupytų pūkai ar dulkės.

⚠ Audinių minkštiklius ar panašius produktus naudokite, kaip nurodyta audinių minkštiklio instrukcijose.

⚠ Neperdžiovinkite skalbinių.

⚠ Patikrinkite, ar džiovinimo ciklą metu įjungtas vandens čiaupas.

⚠ Paskutinis prietaiso ciklo etapas vykdomas nenaudojant karščio (atvėsinimo ciklas), siekiant užtikrinti, kad daiktai bus tokios temperatūros, kuriai esant jie liks nepažeisti.

⚠ Džiovinimo etapu durelės gana įkaista.

MONTAVIMAS

⚠ Prietaisą nešti ir montuoti turi du arba daugiau asmenų – yra sužeidimų rizika. Išpakuodami ir montuodami naudokite apsaugines pirštines – yra įpjovimų rizika.

⚠ Prietaisą judinkite nekeldami už viršaus arba viršutinio dangčio.

⚠ Montavimą, įskaitant vandens tiekimą (jei yra) ir elektros jungtis bei remontą turi atlikti kvalifikuotas technikas. Neremontuokite ir nekeiskite jokių prietaiso dalių, nebent konkrečiai nurodyta naudotojo vadove.

Neleiskite vaikams artintis prie montavimo vietos.

Išpakavę prietaisą įsitikinkite, kad transportuojant jis nebuvo pažeistas. Jei kiltų problemų, kreipkitės į

pardavėją arba artimiausią priežiūros po pardavimo skyrių. Po montavimo pakavimo atliekas (plastiką,

putplasčio dalis ir pan.) reikia saugoti vaikams nepasiekiamoje vietoje – yra uždusimo rizika. Prieš

montavimo operacijas prietaisą reikia atjungti nuo

energijos šaltinio – elektros smūgio rizika.

Montuodami užtikrinkite, kad prietaisas nepažeis

maitinimo laido – gali kilti gaisro arba elektros smūgio

rizika. Įjunkite prietaisą tik užbaigę montavimą.

⚠ Nemontuokite prietaiso ten, kur jį gali veikti

ekstremalios sąlygos, pvz.: prastas vėdinimas,

temperatūros žemiau 5 °C arba virš 35 °C.

⚠ Montuodami prietaisą įsitikinkite, kad visos keturios

kojelės yra stabilios ir remiasi į grindis, jei reikia,

sureguliuokite jas ir spiritiniu gulsčiuku patikrinkite, ar

prietaisas visiškai lygus.

- ⚠ Jei prietaisas montuojamas ant medinių arba „slankiojančių“ grindų (tam tikros parketo ir laminato medžiagos), pritvirtinkite bent 60 x 60 x 3 cm faneros lakštą prie grindų, tada ant jo statykite prietaisą.
- ⚠ Prijunkite vandens įsiurbimo žarną (-as) prie vandens šaltinio pagal vietinės vandens bendrovės reglamentus.
- ⚠ Šalto užpildymo modelių atveju: neprijunkite karšto vandens šaltinio.
- ⚠ Karšto užpildymo modelių atveju: įleidžiamo karšto vandens temperatūra neturi viršyti 60 °C.
- ⚠ Prietaise sumontuoti transportavimo varžtai, skirti išvengti vidaus pažeidimų transportuojant. Prieš naudojant mašiną būtina išsukti transportavimo varžtus. Juos išėmę, uždenkite angas 4 pridėdama plastikiniais dangteliais.
- ⚠ Sumontavę įrenginį palaukite kelias valandas prieš jį įjungdami, kad jis prisitaikytų prie kambario aplinkos sąlygų.
- ⚠ Įsitinkinkite, kad vėdinimo angoms skalbimo mašinos apačioje (jei yra jūsų modelyje) netrukdo kilimas arba kitos medžiagos.
- ⚠ Prietaisui prijungti prie vandens šaltinio naudokite tik naujas žarnas. Pakartotinai nenaudokite senų žarnų komplektų.
- ⚠ Vandens šaltinio slėgis turi būti 0,1–1 MPa diapazone.
- ⚠ Jeigu prietaisas yra įrengtas šalia dujinės viryklės arba anglies krosnies, tarp prietaisų sumontuokite šilumos izoliacinę plokštę (85 x 57 cm), nes į viryklę arba krosnį atsukta pusė padengta aliuminio folija.
- ⚠ Prietaiso negalima įrengti už rakinamų, slankiųjų durų arba durų, kurių lankstas yra priešingoje prietaisui pusėje, taip, kad durys trukdytų visiškai atidaryti prietaiso dureles.
- ⚠ Neremontuokite ir nekeiskite jokių prietaiso dalių, nebent konkrečiai nurodyta naudotojo vadove. Naudokitės tik įgalioto priežiūros po pardavimo skyriaus paslaugomis. Dėl savarankiško ar neprofesionalo atliekamo remonto gali kilti pavojingas incidentas, keliantis grėsmę sveikatai ar gyvybei ir (arba) galintis padaryti didelės žalos turtui.
- ⚠ Laikantis Europos ekologinio projektavimo direktyvos reikalavimų, buitinio prietaiso atsarginių dalių bus galima įsigyti 10 metų po to, kai į rinką bus išleistas paskutinis toks prietaisas.

ELEKTROS PERSPĖJIMAI

- ⚠ Turi būti įmanoma atjungti prietaisą nuo elektros šaltinio ištraukiant kištuką, jei jis pasiekiamas, arba daugiapoliu jungikliu, sumontuotu prieš lizdą pagal elektros instaliacijos taisykles, ir prietaisas turi būti įžemintas pagal nacionalinius elektros saugos standartus.
- ⚠ Nenaudokite ilgintuvų, kelių lizdų arba adapterių. Po montavimo elektriniai komponentai turi būti nepasiekiami naudotojui. Nenaudokite prietaiso sušlapę arba basi. Nenaudokite prietaiso, jei jo maitinimo laidas arba kištukas pažeistas, jei jis neveikia tinkamai arba jei buvo pažeistas arba numestas.
- ⚠ Jei maitinimo laidas pažeistas, gamintojas, jo priežiūros agentai arba panašios kvalifikacijos asmenys turi pakeisti jį tokiu pačiu, norėdami išvengti pavojaus – kitaip gali kilti elektros smūgio rizika.

VALYMAS IR PRIEŽIŪRA

- ⚠ ĮSPĖJIMAS. Prieš atlikdami bet kokią priežiūros operaciją įsitinkinkite, kad prietaisas išjungtas ir atjungtas nuo elektros šaltinio. Siekdami išvengti asmens sužalojimo rizikos naudokite apsaugines pirštines (pleištnių žaizdų rizikai sumažinti) ir apsauginius batus (sumušimo rizikai sumažinti); nepamirškite, kad prietaisą turi kelti du žmonės (apkrovai sumažinti); niekada nenaudokite valymo garais įrangos (elektros smūgio rizika). Remonto darbų negali atlikti neprofesionalai, kuriems nėra suteiktas gamintojo įgaliojimas, nes tai gali sukelti riziką sveikatai ir saugai, už kurią gamintojas neprisiima atsakomybės. Bet kokiems defektams arba apgadinimams, sukeltiems atliekant neprofesionalius remonto ar priežiūros darbus, nėra taikoma garantija, kurios sąlygos yra aprašomos kartu su prietaisu pristatytame dokumente.

PAKAVIMO MEDŽIAGŲ IŠMETIMAS

100 % pakavimo medžiagos yra perdirbama ir pažymėta perdirbimo simboliu .

Todėl įvairias pakuotės dalis reikia atsakingai išmesti, laikantis visų vietinės valdžios reglamentų dėl atliekų išmetimo.

BUITINIŲ PRIETAISŲ IŠMETIMAS

Šis prietaisas pagamintas naudojant perdirbamas arba pakartotinai panaudojamas medžiagas. Išmeskite jį pagal vietinius atliekų išmetimo reglamentus. Norėdami gauti daugiau informacijos apie buitinių elektros prietaisų apdorojimą, utilizavimą ir perdirbimą, susisiekite su vietine valdžia, buitinių atliekų surinkimo tarnyba arba parduotuve, kurioje pirkote prietaisą. Šis prietaisas pažymėtas pagal Europos direktyvą 2012/19/ES, elektrinės ir elektroninės įrangos atliekos (WEEE). Užtikrindami tinkamą produkto išmetimą saugote aplinką ir žmonių sveikatą nuo neigiamų pasekmių.

Simbolis  esantis ant produkto arba pridėtoje dokumentacijoje, reiškia, kad su juo negalima elgtis kaip su buitinėmis atliekomis, o reikia pristatyti į atitinkamą surinkimo centrą elektrinei ir elektronei įrangai perdirbti.



 Šis simbols atgādina, ka jāizlasa šī norādījumu rokasgrāmata.

⚠ Pirms ierīces lietošanas izlasiet šīs drošības norādes. Saglabājiet tās turpmākām uzziņām.

⚠ Šajā instrukcijās un ierīces sniegtie svarīgie drošības brīdinājumi ir jāievēro vienmēr. Ražotājs atsakās no jebkuras atbildības par šo drošības norādījumu neievērošanu, ierīces neatbilstīgu izmantošanu vai vadības elementu nepareizu iestatīšanu.

⚠ Ļoti maziem bērniem (0–3 gadi) nevajadzētu tuvoties šai ierīcei. Maziem bērniem (3–8 gadi) nevajadzētu tuvoties šai ierīcei, ja viņi netiek pastāvīgi uzraudzīti. Bērni no 8 gadu vecuma un personas ar samazinātām fiziskām, maņu vai garīgajām spējām vai bez pieredzes un zināšanām var izmantot šo ierīci tikai tad, ja viņi tiek uzraudzīti vai ir instruēti par drošu lietošanu un izprot saistītos riskus. Bērni nedrīkst rotālāties ar šo ierīci. Tīrīšanu un lietotāja apkopi nedrīkst veikt bērni bez uzraudzības.

⚠ **BRĪDINĀJUMS!** Nekad neapturiet ierīces darbību pirms žāvēšanas cikla beigām, ja vien visi priekšmeti nav ātri izņemti un izklāti tā, lai izkliedētu siltumu.

⚠ Priekšmetus, kas ir sasmērēti ar tādām vielām kā kulināro eļļu, acetonu, spirtu, benzīnu, petroleju, traipu tīrīšanas līdzekļiem, terpentīnu, vasku un vaska tīrīšanas līdzekļiem, un tādus priekšmetus kā porainu gumiju (lateksa gumiju), dušas cepures, ūdensnecaurlaidīgus tekstilizstrādājumus, apģērbu ar gumijas aizmuguri un apģērbu vai spilvenus ar porainas gumijas ieliktniem ierīcē žāvēt nedrīkst. Izņemiet no kabatām visus priekšmetus, piemēram, šķiltavas un sērkokļus. Neizmantojiet ierīci, ja tās tīrīšanai izmantotas rūpnieciskas ķīmikālijas.

⚠ Priekšmetus, kas ir izmērcēti eļļā, ierīcē žāvēt nedrīkst, jo tiem ir augsts uzliesmošanas risks.

⚠ Nekad neatveriet durvis ar spēku un nepakāpieties uz tām.

ATĻAUTĀ IZMANTOŠANA

⚠ **ŪZMANĪBU!** Ierīci nav paredzēts darbināt ar ārēju slēgšanas ierīci, piemēram, taimerī, vai atsevišķu tālvadības sistēmu.

⚠ Šo ierīci ir paredzēts izmantot sadzīvē un tamlīdzīgam lietojumam, piemēram, veikala, biroja un citas darba vides personāla virtuves zonās, lauku mājās, klientiem hotelos, moteļos, B&B un citās dzīvojamās vietās; koplietojamās telpās dzīvokļu ēkās vai veļas mazgātavās.

⚠ Piepildot mašīnu, nepārsniedziet programmu tabulā norādīto maksimālo kapacitāti (sausās veļas kg).

⚠ Šī ierīce nav paredzēta profesionālai izmantošanai. Nelietojiet ierīci ārā.

⚠ Neizmantojiet nekādus šķīdinātājus (piemēram, terpentīnu, benzolu), mazgāšanas līdzekļus, kas satur šķīdinātājus, ķīmiskās tīrīšanas pulveri, stikla vai universālos tīrīšanas līdzekļus vai uzliesmojošus šķidrumus; nemazgājiet audumus, kas ir apstrādāti ar šķīdinātājiem vai uzliesmojošiem šķidrumiem.

⚠ Neglabājiet sprādzienbīstamas vai uzliesmojošas vielas (piemēram, benzīnu vai aerosola tvertnes) ierīcē vai tās tuvumā – aizdegšanās risks.

⚠ Nežāvējiet ierīcē nemazgātus priekšmetus.

⚠ Gādājiet, lai ap ierīci neuzkrātos plūksnas vai putekļi.

⚠ Auduma mīkstinātāji vai līdzīgi produkti jālieto, kā norādīts auduma mīkstinātāja instrukcijās.

⚠ Nežāvējiet veļu pārmērīgi.

⚠ Žāvēšanas ciklu laikā pārlicinieties, vai ir ieslēgts ūdens krāns.

⚠ Ierīces cikla pēdējā daļa notiek bez siltuma (atdzesēšanas cikls), lai nodrošinātu, ka drēbes paliek tādā temperatūrā, kas nodrošina to nesabojāšanu.

⚠ Žāvēšanas fāzē durvis mēdz ievērojami sakarst.

UZSTĀDĪŠANA

⚠ Ierīces pārvietošana un uzstādīšana ir jāveic vismaz diviem cilvēkiem – traumu risks. Veicot izsaiņošanu un uzstādīšanu, izmantojiet aizsargcimdus – sagriešanās risks.

⚠ Pārvietojiet ierīci, to nepaceļot aiz darbvirsmas vai augšējā vāka.

⚠ Uzstādīšana, tai skaitā ūdens padeves (ja tāda ir) un elektrības savienošana, kā arī remontdarbi ir jāveic kvalificētam tehniķim. Neremontējiet un nemainiet nevienu ierīces daļu, ja tas nav konkrēti norādīts lietotāja rokasgrāmatā. Bērni nedrīkst tuvoties uzstādīšanas vietai. Pēc ierīces izsaiņošanas pārlicinieties, vai tai nav transportēšanas izraisītu bojājumu. Problēmu gadījumā sazinieties ar izplatītāju vai tuvāko klientu apkalpošanas dienestu. Pēc ierīces uzstādīšanas iepakojuma atkritumi (piemēram, plastmasa, stiroputu daļas) ir jāglabā bērniem nepieejamā vietā – nosmakšanas risks. Pirms jebkuras uzstādīšanas darbības ierīce ir jāatvieno no strāvas padeves – elektrošoka risks. Uzstādīšanas laikā gādājiet, lai ierīce nesabojā strāvas kabeli – aizdegšanās vai elektrošoka risks. Ieslēdziet ierīci tikai tad, kad ir pabeigta tās uzstādīšana.

⚠ Neuzstādiet ierīci vietās, kur tā var tikt pakļauta ekstrēmu apstākļu ietekmei, piemēram, tur, kur ir sliktā ventilācija vai temperatūra zem 5 °C vai virs 35 °C.

⚠ Uzstādot ierīci, pārlicinieties, vai visas četras kājas ir stabilas un balstās uz grīdas; ja nepieciešams,

noregulējiet tās un ar līmeņrādi pārbaudiet, vai ierīce ir pilnībā nolīmeņota.

⚠ Ja ierīce tiek uzstādīta uz koka vai "peldošajām" grīdām (atsevišķiem parketa un lamināta materiāliem), piestipriniet pie grīdas (vismaz) 60 x 60 x 3 cm saplākšņa loksni un uz tās novietojiet ierīci.

⚠ Ūdens ievades šļūteni(-es) pievienojiet ūdens padevei saskaņā ar vietējā ūdensapgādes uzņēmuma noteikumiem.

⚠ Tikai aukstās uzpildes modeļiem: nepievienojiet karstā ūdens padevei.

⚠ Modeļiem ar karsto uzpildi: karstā ūdens ievades temperatūra nedrīkst pārsniegt 60 °C.

⚠ Ierīce ir aprīkota ar transportēšanas skrūvēm, lai transportēšanas laikā novērstu iespējamus iekšpusē bojājumus. Pirms veļas mazgājamās mašīnas lietošanas izskrūvējiet transportēšanai paredzētās skrūves. Pēc to izņemšanas nosedziet atveres ar komplektā iekļautajiem 4 plastmasas vāciņiem.

⚠ Kad ierīce ir uzstādīta, pirms palaišanas pagaidiet dažas stundas, lai tā aklimatizētos telpas vides apstākļos.

⚠ Pārliedzieties, vai ventilācijas atveres veļas mazgājamās mašīnas apakšā (ja tās ir pieejamas jūsu modelim) nenosprosto paklājs vai cits materiāls.

⚠ Lai ierīci pievienotu ūdens padevei, izmantojiet tikai jaunas šļūtenes. Vecos šļūteņu komplektus nedrīkst izmantot atkārtoti.

⚠ Padeves ūdens spiedienam ir jābūt 0,1–1 MPa diapazonā.

⚠ Ja ierīce ir uzstādīta gāzes vai ogļu plīts tuvumā, starp ierīcēm nodrošiniet siltuma izolācija plātni (85 x 57 cm), pavēršot ar alumīnija foliju klāto pusi pret plīti.

⚠ Ierīci nedrīkst uzstādīt aiz slēdzamām durvīm, bīdāmām durvīm, vai durvīm ar eņģi pretējā pusē attiecībā pret ierīci tā, ka mašīnas durvju atvēršana līdz galam tiek traucēta.

⚠ Neremontējiet un nemainiet nevienu ierīces daļu, ja tas nav konkrēti norādīts lietotāja rokasgrāmatā. Izmantojiet tikai pilnvarotas klientu apkalpošanas nodaļas pakalpojumus. Pašrocīgs vai neprofesionāls remonts var izraisīt bīstamu negadījumu, kura rezultātā var tikt apdraudēta dzīvība vai veselība un/ vai ievērojami bojāts īpašums.

⚠ Atbilstoši Eiropas Ekodizaina direktīvai sadzīves ierīces rezerves daļas būs pieejamas desmit gadu periodā pēc pēdējās ierīces laišanas tirgū.

BRĪDINĀJUMI PAR ELEKTRĪBU

⚠ Ierīcei ir jābūt atvienojamai no strāvas padeves, to atslēdzot (ja kontaktligzda ir pieejama) vai ar daudzpolu slēdzi, kas ir uzstādīts virs kontaktligzdas, saskaņā ar noteikumiem par vadojumu, un ierīcei ir jābūt iezemētai saskaņā ar valsts elektrības drošības standartiem.

⚠ Neizmantojiet pagarinātāvjvadus, vairāklīgzdu sadalītājus vai adapterus. Pēc uzstādīšanas elektrokomponenti nedrīkst būt pieejami lietotājam. Neizmantojiet ierīci, ja esat slapjš vai basām kājām. Neizmantojiet šo ierīci, ja tai ir bojāts barošanas vads vai kontaktdakša, ja tā nedarbojas pareizi, ir bojāta vai nokritusi.

⚠ Kad barošanas vads ir bojāts, lai izvairītos no apdraudējuma, ražotājam, ražotāja servisa darbiniekam vai līdzīgas kvalifikācijas personām tas ir jānomaina pret identisku – elektriskās strāvas trieciena risks.

TĪRĪŠANA UN APKOPE

⚠ **BRĪDINĀJUMS!** Pirms jebkādu apkopes darbu veikšanas pārliedzieties, vai ierīce ir izslēgta un atvienota no strāvas padeves. Lai novērstu traumu gūšanas risku, izmantojiet aizsargcimdus (plēstu brūču risks) un drošības apavus (kontūzijas risks); ierīce ir jāpārvieta divām personām (mazāka slodze); nekādā gadījumā neizmantojiet tvaika tīrīšanas aprīkojumu (elektriskās strāvas trieciena risks). Neprofesionāls remonts, ko nav apstiprinājis ražotājs, var radīt veselības un drošības apdraudējumu, par kuru ražotājs neuzņemas atbildību. Jebkādus defektus vai bojājumus, kas rodas neprofesionāla remonta vai apkopes dēļ, nesedz garantija, kuras noteikumi ir sniegti kopā ar iekārtu piegādātajā dokumentā.

IEPAKOJUMA MATERIĀLU LIKVIDĀCIJA

Iepakojuma materiāls ir 100 % pārstrādājams un marķēts ar pārstrādes simbolu .

Tādēļ dažādās iepakojuma daļās ir jālikvidē atbildīgi un pilnīgā atbilstībā vietējo varas iestāžu noteikumiem par atkritumu likvidāciju.

ATBRĪVOŠANĀS NO SADZĪVES IERĪCĒM

Šī ierīce ir ražota no pārstrādājamiem vai atkārtoti izmantojamiem materiāliem. Likvidējiet to atbilstoši vietējiem atkritumu likvidācijas noteikumiem. Lai iegūtu papildinformāciju par sadzīves elektroierīču apstrādi, atkopšanu un pārstrādi, sazinieties ar vietējo varas iestādi, sadzīves atkritumu savākšanas dienestu vai veikalu, kur iegādājāties šo ierīci. Šī ierīce ir marķēta atbilstoši Eiropas Direktīvai 2012/19/ES par elektrisko un elektronisko iekārtu atkritumiem (EEIA). Nodrošinot šī izstrādājuma pareizu likvidēšanu, jūs palīdzēsiet novērst negatīvu ietekmi uz vidi un cilvēku veselību.

Simbols  uz izstrādājuma vai pievienotās dokumentācijas norāda, ka to nedrīkst apstrādāt kā sadzīves atkritumus, bet tas ir jānogādā atbilstīgā savākšanas centrā elektrisko un elektronisko iekārtu pārstrādei.



 See sümbol tuletab teile meelde, et loeksite käesolevat kasutusjuhendit.

⚠ Enne seadme kasutamist lugege need ohutusnõuded läbi. Hoidke need edaspidiseks alles.

⚠ Need juhised sisaldavad olulisi ohutusnõudeid, mida tuleb alati järgida. Ka seadmesse endasse on integreeritud tähtsad ohutusfunktsioonid. Tootja ei võta mingit vastutust nende ohutusnõuete eiramisest, seadme väärkasutamisest või juhtnuppude väärast seadistamisest tulenevate probleemide eest.

⚠ Hoidke väikelapsed (0–3-aastased) seadmest eemal. Alla 3–8-aastased lapsed tuleb seadmest eemal hoida, kui ei ole tagatud nende pidev järelevalve. Seda seadet võivad kasutada üle 8-aastased lapsed ja isikud, kellel on vähenenud füüsilised või vaimsed võimed või vähesed kogemused ja oskused, kui neile on tagatud järelevalve või antud juhised seadme ohutuks kasutamiseks ja nad mõistavad seadme kasutamisest tulenevad ohte. Ärge lubage lastel seadmega mängida. Lapsed ei tohi seadet puhastada ega hooldada, välja arvatud juhul, kui nendele on tagatud järelevalve.

⚠ HOIATUS! Ärge kunagi katkestage seadme tööd enne kuivatustsükli lõppu, välja arvatud juhul, kui kõik esemed võetakse kiiresti masinast välja ning laotatakse laiali nii, et kuumus hajub.

⚠ Seadmes ei tohi kuivatada esemeid, mis on määratud selliste ainetega nagu toiduõli, atsetoon, alkohol, bensiin, petrooleum, plekieemaldajad, tärpentin, vahad ja vahaemaldajad ning selliseid esemeid nagu vahtkumm (lateksvaht), dušimütsid, veekindlad tekstiilid, kummeeritud esemed ja vahtkummist polsterdusega riided või padjad. Võtke taskutest välja kõik esemed, näiteks välgumihklid ja tikud. Ärge kasutage seadet, kui selle puhastamiseks on kasutatud tööstuslikke kemikaale.

⚠ Seadmed ei tohi kuivatada õliga immutatud esemeid, kuna need on väga tuleohtlikud.

⚠ Ärge avage luuki jõuga ja ärge kasutage seda astmena.

SIHIPÄRANE KASUTAMINE

⚠ **ETTEVAATUST!** Seade ei ole mõeldud kasutamiseks koos väliste lülitusseadmetega, nagu taimer või autonoomne kaugjuhtimissüsteem.

⚠ See seade on mõeldud kasutamiseks kodumajapidamises ja sarnastes kohtades nagu näiteks kaupluste, kontorite ja teiste töökeskkondade kööginurgad; talud; klientide poolt hotellides, motellides ja hommikusööki pakkuvates majutusasutustes ja teistes

majutuskeskkondades; korterelamute ühiskasutuses olevates ruumides või selvepesulates.

⚠ Ärge pange pesumasinasse rohkem pesu kui on lubatud (kuiva pesu kaal). Max kogust vt pesemisprogrammide tabelist.

⚠ See seade ei ole mõeldud ametialaseks kasutuseks. Ärge kasutage seadet välistingimustes.

⚠ Ärge kasutage lahusteid (nt tärpentin, benseen), lahusteid sisaldavaid pesuvahendeid, küürimispulbrit, klaasipuhastus- või universaalset puhastusvahendit, kergsüttivaid vedelikke; ärge peske pesumasinas kangaid, mida on töödeldud lahustite või kergsüttivate vedelikega.

⚠ Ärge hoidke seadme sees või läheduses plahvatusohtlikke või kergsüttivaid aineid (nt bensiinikanistreid või aerosoolpudeleid) – tuleoht.

⚠ Ärge kuivatage seadmes pesemata esemeid.

⚠ Hoolitsege selle eest, et seadme ümber ei koguneks ebemeid ega tolmu.

⚠ Pesupehmeid ja sarnaseid tooteid tuleb kasutada vastavalt pesuloputusvahendi juhistele.

⚠ Ärge kuivatage pesu liigselt.

⚠ Veenduge, et veekraan on kuivatusprogrammi ajal avatud.

⚠ Seadme töö viimane tsükkel ei ole kuum (jahutustsükkel), et esemed jääksid temperatuurile, mis neid ei kahjusta.

⚠ Kuivatusetapi ajal kipub uks üsna kuumaks minema.

PAIGALDAMINE

⚠ Seadme teisaldamiseks ja paigaldamiseks on vaja kahte inimest - vigastusoht. Pakendi avamisel ja paigaldamisel kandke kaitsekindaid – löikevigastuste oht.

⚠ Seadme teisaldamisel ärge tõstke seda tööpinnast ega seadme peal olevast kaanest.

⚠ Seadet tohib paigaldada, sh vee- (kui on vaja) ja elektriühendusi teha ning remontida ainult kvalifitseeritud tehnik. Ärge tehke seadmele remonti ega vahetage osi, mida ei ole kasutusjuhendis kirjeldatud. Hoidke lapsed paigalduskohast eemal. Pärast seadme lahtipakkimist veenduge, et sellel ei ole transpordikahjustusi. Probleemide korral pöörduge edasimüüja või lähima müügijärgse teeninduse osakonna poole. Kui seade on paigaldatud, pange pakendijäägid (plast, stürovahust osad jne) lastele kättesaamatusse kohta – lämbumisoht. Enne paigaldamist veenduge, et seade on vooluvõrgust lahutatud – elektrilöögioht. Paigaldamise ajal olge ettevaatlik, et seade ei kahjustaks toitekaablit – tulekahju- või elektrilöögioht. Lülitage seade sisse alles siis, kui paigaldamine on lõpetatud.

- ⚠ Ärge paigaldage seadet kohta, kus sellele võivad mõjuda äärmuslikud tingimused, nagu halb ventilatsioon, temperatuurid alla 5 °C või üle 35 °C.
- ⚠ Seadme paigaldamisel veenduge, et selle neli jalga on stabiilsed ja toetuvad põrandale. Vajadusel reguleerige ja kontrollige vesiloodi abil, et seade oleks täiesti horisontaalselt.
- ⚠ Kui paigaldate seadme puit- või ujuvpõrandale (teatud tüüpi parkett ja laminaat), kinnitage põrandale minimaalselt 60 x 60 x 3 cm suurune vineerplaat ja paigaldage seade sellele.
- ⚠ Ühendage vee sissevõtuvoolik(ud) veesüsteemiga vastavalt kohaliku veetarnija poolt sätestatud nõuetele.
- ⚠ Ainult külma veega täidetavad mudelid: ärge ühendage voolikut soojaveetoruga.
- ⚠ Sooja veega täidetavad mudelid: sissetuleva sooja vee temperatuur ei tohi ületada 60 °C.
- ⚠ Seade on varustatud transpordipoltidega, mis väldivad sisemise võimalikku kahjustumist transpordi ajal. Enne pesumasina kasutamist tuleb transpordipolidid kindlasti eemaldada. Kui need on eemaldatud, katke avad komplekti kuuluva nelja plastkattega.
- ⚠ Pärast seadme paigaldamist oodake mõned tunnid enne selle käivitamist, et seade kohaneks ruumi keskkonnatingimustega.
- ⚠ Veenduge, et pesumasina põhjal olevad tuulutusavad (kui teie mudel on nendega varustatud) ei ole kinni kaetud, näiteks vaiba või muu materjaliga.
- ⚠ Kasutage seadme ühendamiseks veevarustusega ainult uusi voolikuid. Vanu voolikukomplekte ei tohiks uuesti kasutada.
- ⚠ Vee surve peaks olema vahemikus 0,1–1 Mpa.
- ⚠ Kui seade on paigaldatud gaasi- või sөөpliidi lähedusse, tuleb seadme ja pliidi vahele paigaldada soojusisolatsiooniplaat (85 x 57 cm), mille pliidi poole jääv külg on kaetud alumiiniumfooliumiga.
- ⚠ Seadet ei tohi paigaldada lukustatava ukse, lükandukse või seadme ukse suhtes vastasküljel asuva hingega ukse taha nii, et seadme ukse täielik avanemine oleks takistatud.
- ⚠ Ärge tehke seadmele remonti ega vahetage osi, mida ei ole kasutusjuhendis kirjeldatud. Kasutage ainult volitatud müügijärgse teeninduse teenuseid. Kui remondite seadet ise või seda teeb asjatundmatu isik, võib tagajärjeks olla elu- või terviseohtlik olukord ja/või oluline varakahjustus.
- ⚠ Kodumasina varuosad on saadaval 10 aastat pärast viimase seadme turulelaskmist vastavalt Euroopa ökodisaini määrusele.

ELEKTRIGA SEONDUVAD HOIATUSED

- ⚠ Seadet peab olema võimalik vooluvõrgust lahutada pistiku väljatõmbamisega, kui pistik on kättesaadav, või pistikupesast ettepoole peab olema paigaldatud mitmepooluseline lüliti vastavalt juhtmestamise nõuetele. Seade peab olema maandatud vastavalt elektriohutust puudutavatele riiklikele standarditele.
- ⚠ Ärge kasutage pikendusjuhtmeid, vargapesi või adaptoreid. Pärast paigaldamist ei tohi elektriosad olla kasutajale juurdepääsetavad. Ärge kasutage seadet, kui olete märg või paljajalu. Ärge kasutage seadet, mille kaabel või pistik on kahjustunud, mis ei tööta korralikult või mis on kahjustunud või maha kukkunud.
- ⚠ Ohu vältimiseks tohib kahjustunud toitekaabli välja vahetada ainult tootja, selle volitatud hoolduskeskus või sarnaselt kvalifitseeritud isik – elektrilöögioht.

PUHASTUS JA HOOLDUS

- ⚠ HOIATUS! Enne seadme juures mis tahes hooldustoimingute teostamist veenduge, et seade on välja lülitatud ja vooluvõrgust lahutatud. Vigastuste vältimiseks kasutage kaitsekindaid (nahavigastuste oht) ja turvajalatseid (muljumisoht); liigutamiseks on vaja kindlasti kahte inimest (koormuse vähendamiseks); ärge kunagi kasutage aurupuhastusseadmeid (elektrilöögi oht). Asjatundmatute isikute poolt tootja volitusteta teostatud remont võib põhjustada tervise- ja ohutusriski, mille eest tootja ei vastuta. Asjatundmatute isikute poolt teostatud remondi või hoolduse tagajärjel tekkinud defektid või kahjustused ei kuulu garantii alla, mille tingimused on ära toodud seadmega kaasasolevas dokumendis.

PAKKEMATERJALIDE KASUTUSELT KÕRVALDAMINE

Pakkematerjal on täielikult ümbertöödeldav ja see on tähistatud ringlussevõtu sümboliga . Sellest tulenevalt tuleb pakkematerjal vastutustundlikult kasutuselt kõrvaldada, järgides rangelt kohaliku omavalitsuse poolt kehtestatud jäätmekäitluseeskirju.

MAJAPIDAMISSEADMETE KASUTUSELT KÕRVALDAMINE

Selle seadme valmistamisel on kasutatud ringlussevõetavaid ja ümbertöödeldavaid materjale. Seadme kasutuselt kõrvaldamisel järgige kohalikke jäätmekäitluseeskirju. Lisateabe saamiseks elektriliste majapidamisseadmete käitlemise, ümbertöötlemise või ringlussevõtu kohta pöörduge kohaliku omavalitsuse, majapidamisjäätmekogumispunkti või kaupluse poole, kust te seadme soetasite. See seade on tähistatud kooskõlas elektri- ja elektroonikaseadmete jäätmeid käsitleva Euroopa Direktiiviga 2012/19/EÜ (WEEE). Toote nõuetekohase kasutusest kõrvaldamisega aitate vältida negatiivset mõju keskkonnale ja inimtervisele, mida võib põhjustada toote ebaõige kasutuselt kõrvaldamine.

See sümbol  tootel või toote dokumentides näitab, et toodet ei tohi kasutuselt kõrvaldada koos olmejäätmetega, vaid toode tuleb toimetada elektri- ja elektroonikaseadmete ringlussevõtuga tegelevasse volitatud kogumiskeskusesse.

