

OBRIGADO POR TER ADQUIRIDO UM PRODUTO HOTPOINT.

Para receber uma assistência mais completa, registre o aparelho em www.hotpoint.eu/register

PAINEL DE CONTROLO

1. Botão LIGAR/DESLIGAR
2. Botão e indicador luminoso APENAS SECAGEM
3. Botão e indicador luminoso BLOQUEIO DE TECLAS
4. Botão ACTIVE CARE
5. Indicadores luminosos ACTIVE CARE
6. Botão e indicador luminoso INÍCIO/PAUSA
7. Botão e indicador luminoso INÍCIO DIFERIDO
8. Botão NÍVEL DE SECAGEM
9. Botão CENTRIFUGAÇÃO
10. Botão TEMPERATURA
11. BOTÃO SELETOR CICLO DE LAVAGEM



TABELA DE CICLOS DE LAVAGEM

Carga máxima de lavagem 8 kg. Carga máxima de secagem 6 kg.
Entrada de potência em modo desligado 0,5 W/em modo ligado 8 W

Ciclo de lavagem	Temperatura		Velocidade de centrifugação máx. (rpm)	Carga máx. para lavagem (kg)	Duração (h : m)	Secagem	Carga máx. para secagem (kg)	Detergentes e aditivos		Detergente recomendado		Humidade residual % (***)	Consumo de energia kWh	Total de água l	Temperatura de lavagem °C
	Definição	Variação						Lavagem	Amaciador	Pó	Líquido				
1 Lava & Seca XS Rápido	30 °C	30 °C	1400	1.0	**	✓	1.0	●	○	-	✓	-	-	-	-
2 Lava & Seca Mistos	30 °C	☼ - 30 °C	1200	3.0	**	✓	3.0	●	○	-	✓	-	-	-	-
3 Lava & Seca XL Cama/Banho	60 °C	☼ - 60 °C	1400	5.0	**	✓	5.0	●	○	-	✓	-	-	-	-
4 Algodão (2)	40 °C	☼ - 60 °C	1400	8.0	3:55	✓	6.0	●	○	✓	✓	49	1.40	105	45
5 Sintéticos (3)	40 °C	☼ - 60 °C	1200	4.0	2:55	✓	4.0	●	○	✓	✓	35	0.80	55	43
6 Lã	40 °C	☼ - 40 °C	800	2.0	**	✓	2.0	●	○	-	✓	-	-	-	-
7 Delicados	30 °C	☼ - 30 °C	600 (****)	1.0	**	✓	1.0	●	○	-	✓	-	-	-	-
8 Antialérgico	60 °C	40 °C - 60 °C	1400	5.0	**	✓	5.0	●	○	✓	✓	-	-	-	-
9 Antimancha	20 °C	☼ - 20 °C	1400	8.0	**	✓	6.0	●	○	-	✓	-	-	-	-
10 Lavagem & Higiene Vapor	60 °C	☼ - 60 °C	1400	5.0	**	-	-	●	○	✓	✓	-	-	-	-
11 Centrifug. & Drenagem *	-	-	1400	8.0	**	✓	6.0	-	-	-	-	-	-	-	-
12 Enxaguamento & Centrifug.	-	-	1400	8.0	**	✓	6.0	-	○	-	-	-	-	-	-
13 Lavagem 20 °C	20 °C	☼ - 20 °C	1400	8.0	1:50	-	-	●	○	-	✓	49	0.16	90	22
14 Eco 40-60 (1) (Lavagem)	40 °C	40 °C	1351	8.0	3:35	✓	6.0	●	○	✓	✓	53	0.66	54	33
			1351	4.0	2:48	✓		●	○	✓	✓	53	0.46	53	30
			1351	2.0	2:10	✓		●	○	✓	✓	53	0.28	37	23
15 Intensivo 60-90 °C	60 °C	☼ - 90 °C	1400	8.0	2:45	✓	6.0	●	○	✓	✓	49	0.90	90	55
16 Lavagem Rápida	30 °C	☼ - 30 °C	1200 (****)	4.5	0:30	-	-	●	○	-	✓	71	0.20	45	27

● Dosagem necessária ○ Dosagem opcional

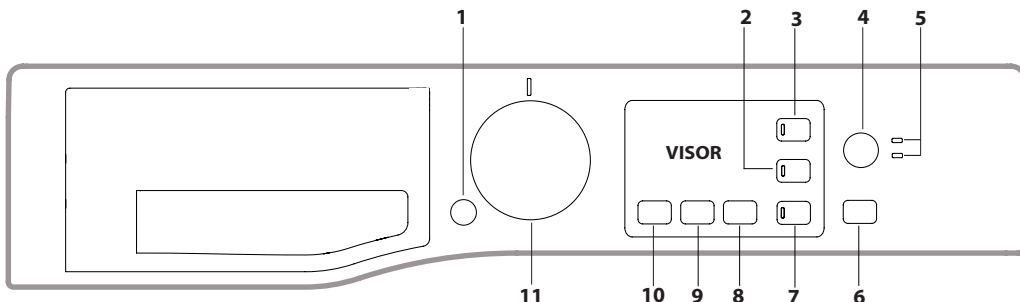
14 Eco 40-60 (4) (Lava e Seca)	40 °C	40 °C	1351	6.0	9:20	✓	6.0	●	○	✓	✓	0	3.80	75	33
			1351	3.0	5:10	✓	3.0	●	○	✓	✓	0	1.98	47	32

A duração do ciclo indicada no visor ou no manual de instruções é uma estimativa baseada em condições normais. A duração real pode variar consoante vários fatores, como a temperatura e a pressão da água de entrada, a temperatura ambiente, a quantidade de detergente, a quantidade e tipo de carga, o equilíbrio da carga e as opções selecionadas. Os valores indicados para programas além do Eco 40-60 são apenas indicativos.

1) **Eco 40-60 (Lavagem) - Ciclo de lavagem de teste em conformidade com a regulamentação Ecodesign EU 2019/2014.** O programa mais eficaz em termos de energia e consumo de água para lavar roupa de algodão com sujidade normal.

Nota: os valores da velocidade de centrifugação apresentados no visor podem diferir ligeiramente dos valores apresentados na tabela.

4) **Eco 40-60 (Lava e Seca) - Ciclo de lavagem e secagem de teste em conformidade com a regulamentação Ecodesign EU 2019/2014.** Para aceder ao ciclo "lava e seca", seleccione o programa de lavagem "Eco 40-60" e configure o "Nível de secagem" para "A3". O programa mais eficaz em termos de energia e consumo de água para lavar e secar roupa de algodão com sujidade normal. No final do ciclo, as peças podem ser imediatamente guardadas no armário.

DESCRIÇÃO DO PRODUTO

1. Tampo
2. Gaveta dispensadora de detergente
3. Painel de controlo
4. Pega
5. Óculo da porta
6. Bomba de drenagem (por trás do rodapé)
7. Rodapé (amovível)
8. Pés ajustáveis (2)

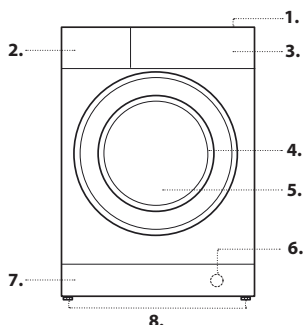

Antes de começar a utilizar o aparelho, leia o guia sobre segurança e saúde.

Antes de utilizar a máquina, é obrigatório retirar os parafusos utilizados durante o transporte. Para obter instruções mais detalhadas sobre como os retirar, consulte o guia de instalação.

Em todos os institutos de ensaios:

2) Ciclo longo para roupa de algodão: defina o programa ALGODÃO com uma temperatura de 40 °C.

3) Ciclo longo para roupa sintética: defina o ciclo SINTÉTICOS com uma temperatura de 40 °C.

* Ao seleccionar o ciclo 11 e, excluir o ciclo de centrifugação, a máquina de lavar e secar roupa apenas efetuará a drenagem.

** A duração dos ciclos de lavagem pode ser verificada no visor.

*** Após o final do programa e com uma velocidade de centrifugação na velocidade máxima seleccionável, na definição de programa predefinido.

**** O visor mostrará apenas a velocidade de centrifugação sugerida como valor predefinido.

GAVETA DISPENSADORA DE DETERGENTE

Compartimento*:

Não insira detergente neste compartimento.

Compartimento 1: Detergente de lavagem (pó ou líquido)

Se for utilizado detergente líquido, deve ser utilizada a divisória de plástico amovível A (fornecida) para uma dosagem correta.

Se for utilizado detergente em pó, coloque a divisória na ranhura B.

Compartimento 2: Aditivos (amaciadores, etc.)

O amaciador não pode exceder o nível "MÁX".

! Utilize o detergente em pó para as roupas branca de algodão, para a pré-lavagem e para a lavagem a temperaturas superiores a 60 °C.

! Siga as instruções fornecidas na embalagem do detergente.

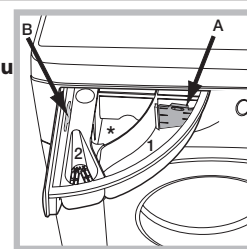

CICLOS DE LAVAGEM

Siga as instruções dos símbolos incluídos na etiqueta da roupa. O valor indicado no símbolo é a temperatura máxima recomendada para a lavagem da roupa.



Lava & Seca XS Rápido

Este ciclo lava e seca sem interrupções pequenas peças ou t-shirts em diferentes tecidos e cores até 1 kg em 45 minutos. Para alcançar resultados ideais, utilize detergente líquido.

Lava & Seca Mistos

Utilize o este ciclo para lavar e secar peças mistas (algodões e sintéticos) em menos de 4 horas. Este ciclo pode ser utilizado para lavar e secar cargas de até metade da capacidade de secagem da máquina; recomendamos que utilize detergente líquido.

Lava & Seca XL Cama/Banho

Este ciclo é adequado para lavar e secar sem interrupção peças de algodão volumosas, como lençóis e toalhas, com a possibilidade de carregar completamente a máquina; recomendamos que utilize detergente líquido.

Algodão

Adequado para lavar toalhas, roupa interior, toalhas de mesa, etc., de linho e algodão resistentes com sujidade moderada ou muito sujas.

Sintéticos

Específico para peças sintéticas (por exemplo, poliéster, poliacrílico, viscose, etc.). Se a sujidade for difícil de remover, a temperatura pode ser aumentada até 60 °C e pode também ser utilizado detergente em pó.

Lã - Wool Care

O ciclo de lavagem de lã desta máquina foi aprovado pela The Woolmark Company para lavagem de roupa de lã desde que as peças sejam lavadas de acordo com as instruções que constam da etiqueta da peça e com as instruções fornecidas pelo fabricante desta máquina de lavar roupa. O símbolo Woolmark é uma marca de Certificação em muitos países. M2227



Delicados

Para lavagem de peças muito delicadas. Para melhores resultados, vire as peças do avesso e use detergente líquido. Se for adicionada uma função de secagem à base de tempo, é realizado um ciclo de secagem particularmente delicado no final do ciclo de lavagem, graças ao tratamento suave e ao controlo de temperatura adequado do jato de água. As durações recomendadas são:

1 kg de peças sintéticas --> 150 min

1 kg de peças sintéticas e de algodão --> 180 min

1 kg de peças de algodão --> 180 min

O grau de secagem depende da composição da carga e do tecido.

Antialérgico

Adequado para a remoção dos principais alérgenos, como o pólen, ácaros e pelos de gato e cão.

Antimancha

Este programa assegura a remoção de manchas a baixas temperaturas, preservando os tecidos e as cores. É adequado para roupa de cores resistentes com sujidade elevada. Quando executar o programa, não misture peças de várias cores. É recomendável utilizar detergente em pó.

Lavagem & Higiene Vapor

Este ciclo é adequado para lavar peças de algodão. O desempenho da lavagem é melhorado pela geração de vapor no final do ciclo de lavagem, que remove até 99,9% de vírus e bactérias*, sem a utilização de aditivos desinfetantes.

! O vapor gerado durante o funcionamento da máquina de lavar e secar pode embaciar o óculo da porta.

*Independentemente testado pela Intertek relativamente ao Prototparvovírus tipo 1, um vírus representativo, e para bactérias pela Allergy UK no programa Algodão 60 °C com opção Steam Higiene ativada.

Centrifug. & Drenagem

Permite centrifugar a carga e esvaziar a água. Para roupa resistente. Se desativar o ciclo de centrifugação, a máquina só efetuará a drenagem.

Enxaguamento & Centrifug.

Enxagua e centrifuga. Para roupa resistente.

Lavagem 20 °C

Para lavagem de peças pouco sujas, a uma temperatura de 20 °C.

Eco 40-60

Para lavar peças de algodão com sujidade normal identificadas como laváveis a 40 °C ou 60 °C, juntas no mesmo ciclo. Este é o programa de algodão padrão e o mais eficiente em termos de consumo de água e energia.

! O ciclo é executado apenas a 40 °C, de acordo com as normas.

Intensivo 60-90 °C

Para peças de roupa brancas e de cores resistentes muito sujas.

Lavagem Rápida

Para lavagem rápida de roupa pouco suja. Não é adequado para lã, seda e peças que devem ser lavadas à mão.

VISOR

O visor é útil para programar a lavagem e secagem da roupa e fornece muitas informações.

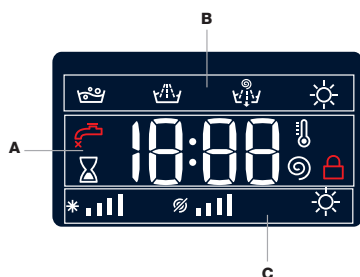

A secção A apresenta a duração dos vários ciclos de lavagem disponíveis e, uma vez iniciado o ciclo, o tempo restante até ao final deste último (o visor irá

mostrar a duração máxima do ciclo selecionado, que pode diminuir após alguns minutos, uma vez que a duração real varia conforme a carga de roupa e as definições selecionadas); se a opção Início Diferido tiver sido definida, o visor irá mostrar o tempo restante até ao início do ciclo de lavagem selecionado.

Além disso, pressionar o botão relativo permite visualizar os valores máximos da temperatura, velocidade de centrifugação ou tipo de secagem relativamente ao programa selecionado ou aos mais recentes selecionados, se forem compatíveis com o programa selecionado.

As "fases de lavagem" correspondentes ao ciclo selecionado e a "fase de lavagem" do ciclo em execução são apresentadas na secção B:

- Lavagem principal
- Enxágua.
- Centrifugação/Drenagem
- Secagem

A secção C apresenta - a partir da esquerda - os ícones correspondentes a "temperatura", "centrifugação" e "secagem".

As barras de "temperatura" * indicam o nível máximo de temperatura que pode ser selecionado para o ciclo escolhido.

As barras de "centrifugação" indicam o nível máximo de centrifugação que pode ser selecionado para o ciclo escolhido.

O símbolo acende-se enquanto as definições de secagem estão a ser ajustadas.

INDICADOR DE PORTA BLOQUEADA

Se estiver aceso, o símbolo indica que a porta está bloqueada. Para evitar danos, aguarde que o símbolo se desligue antes de abrir a porta.

Para abrir a porta com o ciclo em curso, pressione o botão INÍCIO/PAUSA ; se o símbolo estiver desligado, pode abrir a porta.

PRIMEIRA UTILIZAÇÃO

Depois de ter instalado o aparelho e antes de utilizar pela primeira vez, execute um ciclo de lavagem com detergente e sem roupa, utilizando o ciclo "Autolimpeza".

USO DIÁRIO

Prepare a roupa seguindo a sugestões que aparecem na secção "DICAS E SUGESTÕES".

- Pressione o botão LIGAR/DESLIGAR ; o indicador luminoso relativo ao INÍCIO/PAUSA irá piscar lentamente.

- Abra a porta. Coloque a roupa certificando-se de que não excede a quantidade de carga máxima indicada na tabela de ciclos de lavagem.

- Abra a gaveta dispensadora de detergente e coloque detergente nos compartimentos apropriados, conforme descrito na secção "GAVETA DISPENSADORA DE DETERGENTE".

- Feche a porta.

- A máquina mostra automaticamente os valores máximos de temperatura e velocidade de centrifugação para o ciclo selecionado ou as definições utilizadas mais recentemente se forem compatíveis com o ciclo selecionado.

Ao pressionar o botão reduz gradualmente a temperatura até à definição "OFF" de água fria. Ao pressionar o botão reduz gradualmente a velocidade de centrifugação até estar completamente desligada (definição "OFF").

Prestando outra vez os botões, restaura os valores máximos permitidos para o ciclo selecionado.

- Selecione o ciclo de lavagem pretendido.

- Selecione as opções pretendidas.

INICIAR O CICLO

Pressionar o botão INÍCIO/PAUSA .

A porta da máquina é bloqueada (símbolo ligado) e o tambor começa a rodar; a porta é desbloqueada (símbolo desligado) e depois novamente bloqueada (símbolo ligado) como fase de preparação para cada ciclo de lavagem. O som de "clique" faz parte do mecanismo de bloqueio. A água irá entrar no tambor e a fase de lavagem irá iniciar quando a porta estiver bloqueada.

INTERROMPER UM CICLO

Para interromper o ciclo de lavagem, pressione novamente o botão INÍCIO/PAUSA ; o indicador luminoso ficará intermitente. Para iniciar o ciclo de lavagem no ponto onde foi interrompido, pressione novamente o botão INÍCIO/PAUSA .

ABRIR A PORTA, SE NECESSÁRIO



Depois de iniciar o ciclo, o símbolo acende-se para indicar que não é possível abrir a porta. Com o ciclo de lavagem em execução, a porta permanece bloqueada. Para abrir a porta com um ciclo em execução, por exemplo, para adicionar ou retirar peças de roupa, pressione o botão INÍCIO/PAUSA para interromper o ciclo; o indicador luminoso ficará intermitente. Se o símbolo não estiver aceso, a porta pode estar aberta. Prima novamente o botão INÍCIO/PAUSA para continuar com o ciclo.

ALTERAR UM CICLO EM EXECUÇÃO

Para alterar o ciclo de lavagem com o ciclo em curso, interrompa a máquina de lavar e secar utilizando o botão INÍCIO/PAUSA (o indicador luminoso relativo ficará intermitente), selecione o ciclo pretendido e pressione novamente o botão INÍCIO/PAUSA .

! Para cancelar o ciclo já iniciado, mantenha premido o botão LIGAR/DESLIGAR . O ciclo para e a máquina desliga-se.

NO FIM DO CICLO DE LAVAGEM

Este é indicado pela mensagem “END” no visor; quando o símbolo  desligar, pode abrir a porta. Abra a porta e desligue a máquina. Se não pressionar o botão LIGAR/DESLIGAR , a máquina de lavar roupa desliga-se automaticamente após cerca de 10 minutos. Feche a torneira da água e descarregue a máquina de lavar. Deixe a porta aberta para permitir que o tambor seque.

OPÇÕES

- Se a opção selecionada não for compatível com o ciclo de lavagem programado, o indicador luminoso fica intermitente e a opção não é ativada.

Início diferido

Para definir um início diferido para o ciclo selecionado, pressione o botão correspondente repetidamente até obter o período de atraso pretendido. Para desativar a opção de início retardado, pressione o botão até aparecer a indicação “OFF” no visor.

Temperatura

Cada ciclo de lavagem tem uma temperatura predefinida. Para alterar a temperatura, pressione o botão . O valor aparece no visor.

Centrifugação

Cada ciclo de lavagem tem uma velocidade de centrifugação predefinida. Para alterar a velocidade de centrifugação, pressione o botão . O valor aparece no visor.

Active Care

A máquina de lavar e secar está equipada com a inovadora tecnologia "Active Care", que pode ser ativada de duas formas:

- quando Active Care está em modo “**Lavagem**”, a água e o detergente são pré-misturados, ativando imediatamente os ingredientes de limpeza do detergente. Esta emulsão ativa é introduzida diretamente no tambor da máquina de lavar e secar e penetra nas fibras de forma mais eficaz para limpar a sujidade obstinada a baixas temperaturas, ao mesmo tempo que preserva totalmente as cores e os tecidos.

- quando Active Care está em modo “**Lava & Seca**”, além dos benefícios do modo "Lavar", a tecnologia Active Care define a temperatura certa de secagem, para assegurar resultados de secagem impecáveis.

! Note que, no modo “**Lava & Seca**”, a fase de secagem é automaticamente ativada e irá iniciar imediatamente após a fase de lavagem sem interrupções.

Os ciclos compatíveis com Active Care são: Algodão, Sintéticos, Antialérgico, Antimancha e Intensivo 60-90 °C

! A opção modifica a duração do ciclo.

Nível de secagem

O botão “Nível de secagem”  adiciona uma fase de secagem que irá iniciar automaticamente no final da fase de lavagem, sem interrupções. A máquina irá selecionar o nível de secagem máximo, compatível com o ciclo de lavagem escolhido. É possível alterar a configuração de secagem pressionando o botão e escolhendo o nível de secagem ou o tempo de secagem pretendidos:

- **Dobrar e Guardar (A3)**: adequado para roupa que possa ser colocada num armário sem ser engomada.

- **Pendurar (A2)**: ideal para roupas que não precisem de ser completamente engomadas.

- **Ferro (A1)**: adequado para roupas que precisem de ser engomadas posteriormente; a humidade restante suaviza os vincos, tornando-os mais fáceis de remover.

- **Tempo de secagem**: de **210 a 30** minutos.

! É sempre adicionado um período de arrefecimento no final de cada ciclo de secagem.

Se a sua carga de roupa a lavar e secar for superior à capacidade máxima de secagem declarada da máquina, efetue apenas a lavagem.

Em seguida, retire algumas peças de roupa do tambor, até atingir a capacidade máxima de secagem. Neste ponto, siga as instruções fornecidas para um ciclo “Apenas secagem”.

Apenas secagem

O botão  “Apenas secagem” permite-lhe iniciar um ciclo apenas de secagem.





Selecione o ciclo de lavagem compatível com o tipo de peças que deseja secar, em seguida pressione o botão  para saltar a fase de lavagem e executar apenas a secagem.

O nível de secagem é definido automaticamente no máximo para o ciclo selecionado. É possível alterá-lo pressionando o botão de secagem .

Pressione Iniciar. Ciclos compatíveis indicados na “Tabela De Ciclos De Lavagem”.

! É sempre adicionado um período de arrefecimento no final de cada ciclo de secagem.

BLOQUEIO DE TECLAS

Para ativar o bloqueio do painel de controlo, mantenha premido o botão  durante cerca de 2 segundos. Quando surge o símbolo , o painel de controlo é bloqueado (exceto o botão LIGAR/DESLIGAR ). Isto irá prevenir modificações acidentais dos ciclos de lavagem, especialmente quando estiverem crianças em casa. Para desativar o bloqueio do painel de controlo, mantenha premido o botão  durante cerca de 2 segundos.

DICAS E SUGESTÕES

Separe as peças de roupa de acordo com:

Tipo de tecido (algodão, fibras mistas, fibras sintéticas, lã, peças de roupa laváveis à mão). Cor (separe as peças de cor das brancas, lave as peças de cor novas em separado). Delicados (peças de roupa pequenas – como meias de nylon – e peças com colchetes – como sutiãs: introduza-as num saco de tecido).

Esvazie os bolsos:

Objetos, como moedas e isqueiros, podem danificar a máquina de lavar e secar e o tambor. Verifique todos os bolsos.

Siga as recomendações de dosagem/aditivos

Para otimizar os resultados de lavagem e evitar irritações na pele devido ao excesso de resíduos de detergente. E também para poupar dinheiro, evitando o desperdício de detergente.

Utilize temperaturas mais baixas e maior duração

Os programas mais eficientes em termos de consumo de energia são geralmente os de temperaturas mais baixas e maior duração.

Atenção ao tamanho das cargas

Carregue a máquina de lavar até à capacidade indicada na “Tabela De Ciclos De Lavagem” para poupar água e energia.

Ruído e conteúdo de humidade residual

São influenciados pela velocidade de centrifugação: quanto maior a velocidade de centrifugação na fase de centrifugação, maior o ruído e menor o conteúdo de humidade residual.

LIMPEZA E MANUTENÇÃO

Antes de efetuar a limpeza e a manutenção, desligue a máquina de lavar e secar e desligue o cabo da tomada de corrente. Não utilize líquidos inflamáveis para limpar a máquina de lavar e secar. Limpe e faça a manutenção da sua máquina de lavar e secar periodicamente (pelo menos 4 vezes por ano).

Corte do abastecimento de água e eletricidade

Feche a torneira da água no fim de cada lavagem. Isto permite limitar o desgaste no sistema hidráulico do interior da máquina de lavar e secar e ajuda a evitar fugas.

Desligue o cabo da máquina de lavar e secar da tomada sempre que a limpar e durante todos os trabalhos de manutenção.

Limpeza da máquina de lavar e secar

As partes exteriores e os componentes de borracha da máquina podem ser limpos com um pano macio humedecido em água morna com sabão. Não utilize solventes nem abrasivos.

A máquina de lavar e secar tem um ciclo de “Autolimpeza” para as peças internas; este deve ser executado sem carga no tambor.

Para otimizar este ciclo, é possível utilizar detergente (10% da quantidade especificada para roupa pouca suja) ou aditivos especiais para limpar a máquina de lavar e secar. Recomendamos executar um ciclo de limpeza a cada 40 ciclos de lavagem.

Para iniciar o programa, pressione o botão  durante 5 segundos.

O ciclo irá iniciar automaticamente e durará cerca de 70 minutos. Para interromper o ciclo, pressione novamente o botão INÍCIO/PAUSA .

Limpeza da gaveta dispensadora de detergente

Remova a gaveta dispensadora elevando-a e puxando-a para fora. Lave-a em água corrente; este procedimento deve ser efetuado com regularidade.

Cuidados a ter com a porta e o tambor

Deixe sempre a porta de óculo aberta para evitar a formação de odores desagradáveis.

Limpeza da bomba

A máquina de lavar e secar está equipada com uma bomba de autolimpeza que não requer manutenção. Pequenos objetos (como moedas ou botões) podem por vezes cair na pré-câmara de proteção situada na base da bomba. ! Certifique-se de que o ciclo de lavagem terminou e desligue o cabo da máquina da tomada.

Para aceder à pré-câmara:

1. Retire o painel de cobertura da parte da frente da máquina inserindo uma chave de fendas no centro e nas partes laterais do painel e utilizando-a como alavanca;
2. Desaperte a tampa da bomba de drenagem rodando-a no sentido contrário ao dos ponteiros do relógio: é normal que saia alguma água;
3. Limpe bem o interior;
4. Recoloque a cobertura e fixe-a com os parafusos;
5. Monte novamente o painel, certificando-se de que os ganchos encaixam nas ranhuras antes de fixar o painel na máquina.

Verificação da mangueira de entrada de água

Verifique a mangueira de entrada de água pelo menos uma vez por ano. Se estiver fissurada ou quebrada, deve ser substituída: durante os ciclos de lavagem, a alta pressão da água pode desencaixar repentinamente a mangueira.

! Nunca utilize mangueiras que já tenham sido utilizadas.

ACESSÓRIOS

Contacte o nosso Serviço de Assistência Técnica para verificar se os acessórios seguintes estão disponíveis para este modelo de máquina de lavar e secar.

Kit de empilhamento

Com este acessório, pode fixar a máquina de secar roupa à parte superior da sua máquina de lavar e secar para poupar espaço e facilitar o carregamento e descarregamento da máquina de secar.



TRANSPORTE E MANUSEAMENTO

Não levante a máquina de lavar e secar segurando-a pela secção superior. Desligue o cabo da máquina da tomada e feche a torneira da água. Certifique-se de que a porta e a gaveta dispensadora de detergente estão bem fechadas. Separe a mangueira de enchimento da torneira da água e separe a mangueira de drenagem. Esvazie a água restante das mangueiras e fixe-as para não se danificarem durante o transporte. Recoloque os parafusos de transporte. Repita, no sentido inverso, o procedimento de remoção dos parafusos de transporte descrito nas “Instruções de instalação”.

MODO DEMO: para desativar esta função, desligue a máquina de lavar e secar. Depois, pressione continuamente o botão "INÍCIO/PAUSA" , e, dentro de 5 segundos, pressione também o botão "LIGAR/DESLIGAR"  e mantenha ambos os botões premidos durante 2 segundos.

RESOLUÇÃO DE PROBLEMAS

A sua máquina de lavar e secar pode deixar ocasionalmente de funcionar. Antes de contactar o serviço de assistência técnica, certifique-se de que não é possível resolver facilmente o problema utilizando a lista seguinte.

Anomalias	Possíveis causas/solução
A máquina de lavar e secar não arranca.	O cabo da máquina não está totalmente ligado à tomada ou não está a fazer contacto. Não existe pó no compartimento.
O ciclo de lavagem não inicia.	A porta da máquina de lavar e secar não está bem fechada. Não premiu o botão LIGAR/DESLIGAR  . Não premiu o botão INÍCIO/PAUSA  . A torneira não foi aberta. Foi definido um atraso da hora de início.
A máquina de lavar e secar não se enche de água ("H2O" aparece no visor).	A mangueira de entrada de água não está ligada à torneira. A mangueira está dobrada. A torneira não foi aberta. Não existe abastecimento de água em casa. A pressão está demasiado baixa. Não premiu o botão INÍCIO/PAUSA  .
A máquina de lavar e secar carrega e descarrega água continuamente.	A mangueira de drenagem não está colocada entre 65 e 100 cm do pavimento. A extremidade livre da mangueira está mergulhada em água. O sistema de drenagem de parede não está equipado com um tubo de respirador. Se o problema persistir mesmo depois destas verificações, feche a torneira da água, desligue a máquina e contacte o serviço de assistência técnica. Se a habitação estiver situada num dos pisos superiores de um edifício, é possível que existam problemas relacionados com a sifonagem de retorno, o que faz com que a máquina de lavar e secar se encha de água e efetue a drenagem de forma contínua. Estão disponíveis no mercado válvulas antissifão especiais que ajudam a evitar este problema.
A máquina de lavar e secar não drena nem centrifuga.	O ciclo não inclui a drenagem: com certos ciclos esta tem de ser iniciada manualmente. A mangueira de drenagem está dobrada. O tubo de drenagem está obstruído.
A máquina de lavar e secar vibra muito durante o ciclo de centrifugação.	O tambor não foi desbloqueado corretamente durante a instalação. A máquina de lavar e secar não está nivelada. A máquina de lavar e secar está presa entre armários e a parede.
A máquina de lavar e secar está com fugas.	A mangueira de entrada de água não está bem enroscada. A gaveta dispensadora de detergente está obstruída. A mangueira de drenagem não está bem fixa.
O indicador luminoso INÍCIO/PAUSA  pisca rapidamente e um código de erro aparece no visor (por ex.: F-01, F-..).	Desligue a máquina e desligue o cabo da tomada, aguarde cerca de 1 minuto e ligue-a novamente. Se o problema persistir, contacte o serviço de assistência técnica.
Existe demasiada espuma.	O detergente não é adequado para lavagem à máquina (deve conter a indicação "para máquinas de lavar e secar" ou "lavagem à mão e à máquina" ou outro semelhante). Foi utilizado detergente em excesso.
A máquina de lavar e secar não seca.	O cabo da máquina não está ligado à tomada ou não está a fazer contacto. Ocorreu uma falha de energia. A porta do aparelho não está bem fechada. Foi definido um temporizador de início diferido. O NÍVEL DE SECAGEM está na posição OFF.



As políticas, documentação padrão, encomenda de peças de reposição e informações de produto adicionais podem ser encontradas:

Visitando o nosso site <http://docs.hotpoint.eu> e parts-selfservice.whirlpool.com

- Utilizando o código QR.
- Em alternativa, **contactando o nosso Serviço Pós-Venda** (consulte o número de telefone no livrete da garantia). Ao contactar o nosso Serviço Pós-Venda, indique os códigos fornecidos na placa de identificação do produto.
- Para mais informações sobre a reparação e a manutenção do utilizador, visite o site www.hotpoint.com

A informação sobre o modelo pode ser encontrada utilizando o código QR na etiqueta energética. A etiqueta inclui também o identificador do modelo que pode ser utilizado para consultar o portal do registo em <https://eprel.ec.europa.eu>

