



MERCI D'AVOIR ACHETÉ UN PRODUIT BAUKNECHT

Afin de profiter d'une assistance complète, veuillez enregistrer votre appareil sur www.bauknecht.eu/register



Lisez attentivement les consignes de sécurité avant d'utiliser l'appareil.

DESCRIPTION DU PRODUIT

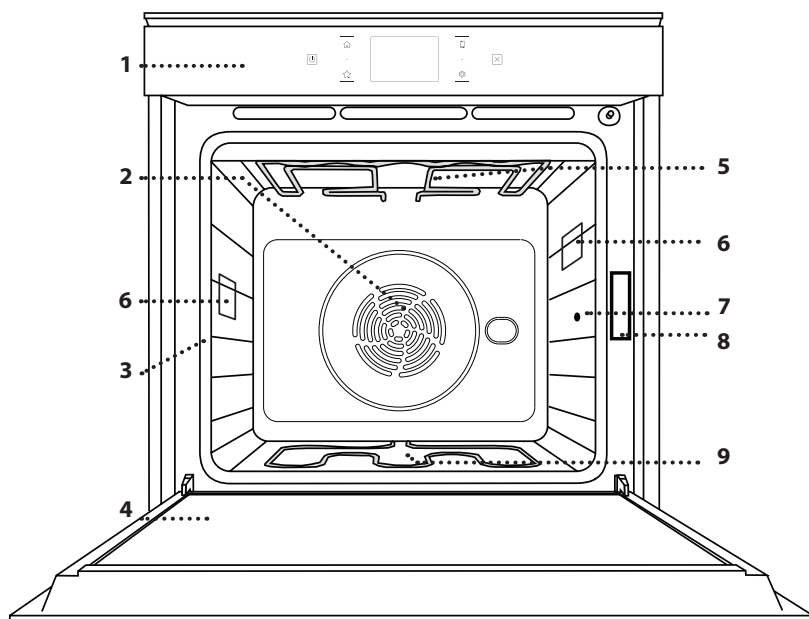

1. Panneau de commande
2. Ventilateur et élément chauffant rond (non visible)
3. Supports de grille (le niveau est indiqué à l'avant du four)
4. Porte
5. Élément chauffant supérieur/grill
6. Lampe
7. Point d'insertion de la sonde à viande
8. Plaque signalétique (ne pas enlever)
9. Élément chauffant inférieur (invisible)

DESCRIPTION DU BANDEAU DE COMMANDE

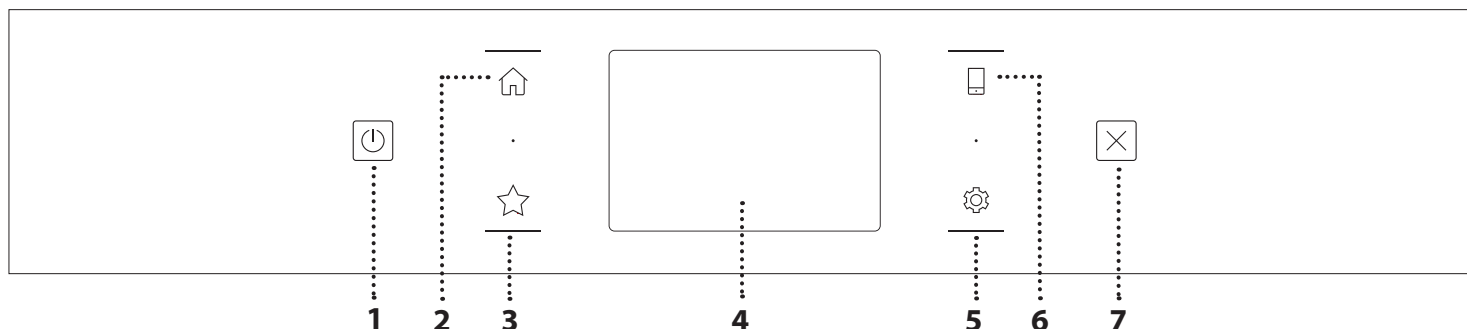

1. ON / OFF

Pour allumer ou éteindre le four.

2. ACCUEIL

Pour accéder rapidement au menu principal.

3. FAVORI

Pour récupérer la liste de vos fonctions favorites.

4. ÉCRAN

5. OUTILS

Pour choisir parmi plusieurs options et également changer les réglages et les préférences du four.

6. TÉLÉCOMMANDE

Pour activer l'utilisation de l'application Bauknecht Home Net.

7. ANNULATION

Pour arrêter une fonction du four excepté l'Horloge, la Minuterie de cuisson et le Verrouillage des commandes.

ACCESSOIRES

GRILLE MÉTALLIQUE

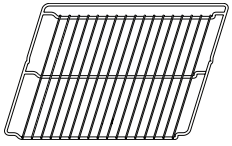

Utilisées pour la cuisson des aliments ou comme support pour les lèchefrites, moules à gâteau, et autres plats de cuisson résistants à la chaleur

LÈCHEFRITE

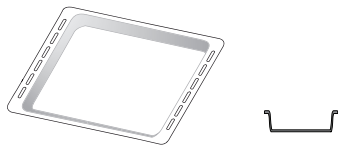

Utiliser comme plat de cuisson pour la viande, le poisson, les légumes, la focaccia, etc., ou pour recueillir les jus de cuisson en la plaçant sous la grille métallique.

PLAQUE DE CUISSON

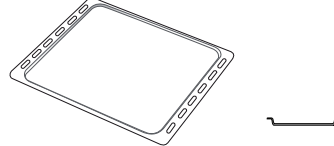

Pour la cuisson du pain et des pâtisseries, mais aussi pour cuire des rôtis, du poisson en papillotes, etc.

GRILLES COULISSANTES *

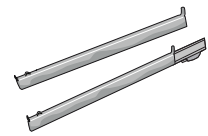

Pour insérer ou enlever les accessoires plus facilement.

SONDE

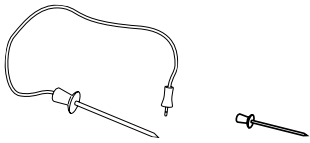

Pour mesurer précisément la température interne des aliments pendant la cuisson. Grâce à ses quatre points de détection et à son support rigide, elle peut être utilisée pour la viande et le poisson et également pour le pain, les gâteaux et les pâtisseries.

* Disponible sur certains modèles seulement

Le nombre et type d'accessoires peuvent varier selon le modèle acheté.

Il est possible d'acheter séparément d'autres accessoires auprès du Service Après-Vente.

INSÉRER LA GRILLE MÉTALLIQUE ET LES AUTRES ACCESSOIRES

Insérez la grille métallique horizontalement en la glissant sur les supports de grille, assurez-vous que le côté avec le bord relevé est placé vers le haut.

Les autres accessoires, comme la lèchefrite et la plaque de cuisson, sont insérés à l'horizontal, de la même manière que la grille métallique.

ENLEVER ET REPLACER LES SUPPORTS DE GRILLE

- Pour enlever les supports de grille, soulevez les supports et sortez délicatement la partie inférieure de leur appui : Les supports de grille peuvent maintenant être enlevés.
- Pour replacer les supports de grille, vous devez en premier les replacer dans leur appui supérieur. En les maintenant soulevés, glissez-les dans le compartiment de cuisson, abaissez-les ensuite dans leur appui inférieur.

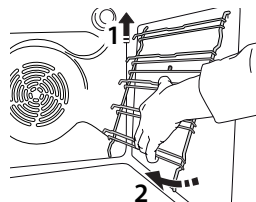
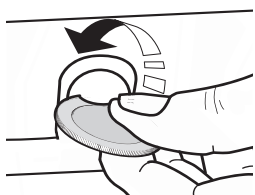

INSTALLER LES GRILLES COULISSANTES (SELON LE MODÈLE)

Enlevez les supports de grille du four et enlevez la protection de plastique des grilles coulissantes. Attachez l'agrafe supérieure de la grille coulissante au support de grille et glissez-la aussi loin que possible. Abaissez l'autre agrafe en place. Pour fixer le guide, pressez la partie inférieure de l'agrafe fermement sur le support de grille. Assurez-vous que les grilles peuvent se déplacer librement. Répétez ces étapes pour l'autre support de grille du même niveau.

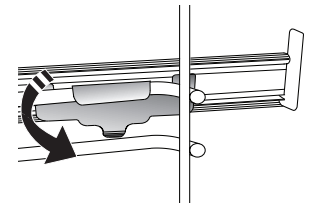
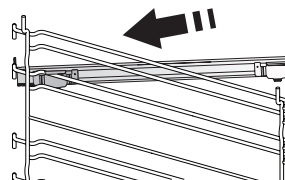

Veillez noter : Les grilles coulissantes peuvent être installées au niveau de votre choix.

FONCTIONS DE CUISSON



FONCTIONS MANUELLES

- **CONVENTIONNELLE**
Pour cuire tout type de plat sur une seule grille.
- **CONVECTION FORCÉE**
Pour cuire de la viande, des gâteaux avec garnitures sur une grille uniquement.
- **AIR PULSÉ**
Pour la cuisson simultanée sur plusieurs niveaux (trois maximum) de différents aliments nécessitant la même température de cuisson. Cette fonction permet de cuire différents aliments sans transmettre les odeurs d'un aliment à l'autre.
- **GRILL**
Pour cuire des biftecks, des brochettes, et des saucisses, faire gratiner des légumes et griller du pain. Pour la cuisson de la viande, nous vous conseillons d'utiliser une lèchefrite pour recueillir les jus de cuisson : Placez la lèchefrite, contenant 500 ml d'eau, sur n'importe quel niveau sous la grille.
- **TURBOGRIL**
Pour griller de gros morceaux de viande (gigots, rôti de bœuf, poulet). Nous vous conseillons d'utiliser une lèchefrite pour recueillir les jus de cuisson : Placez la lèchefrite, contenant 500 ml d'eau, sur n'importe quel niveau sous la grille.
- **PRÉCHAUFFAGE RAPIDE**
Pour préchauffer le four rapidement.
- **MULTI-NIVEAU**
Pour cuire différents aliments qui nécessitent la même température de cuisson sur quatre niveaux en même temps. Cette fonction peut être utilisée pour cuire des biscuits, des gâteaux, des pizzas rondes (même congelées) et pour préparer un repas complet. Suivez le tableau de cuisson pour obtenir les meilleurs résultats.
- **FONCTIONS SPÉCIALES**
 - » **DÉCONGELER**
Pour accélérer la décongélation des aliments. Placez les aliments sur la grille du milieu. Laissez la nourriture dans son emballage pour empêcher qu'elle se dessèche.
 - » **MAINTIEN AU CHAUD**
Pour conserver les aliments cuits chauds et croustillants.
 - » **LEVÉE**
Pour un levage parfait des pâtes sucrées ou salées. Pour assurer la qualité de levage, n'activez pas la fonction si le four est encore chaud après un cycle de cuisson.

» COMMODITÉ

Pour cuire des aliments prêts à l'emploi, stockés à la température ambiante ou au réfrigérateur (biscuits, mélange à gâteaux, muffins, plats de pâtes et produits de type pain). Cette fonction cuit tous les aliments de manière rapide et délicate ; elle peut aussi être utilisée pour réchauffer des aliments cuits. Il n'est pas nécessaire de préchauffer le four. Suivez les instructions figurant sur l'emballage.

» MAXI COOKING

Pour cuire de gros morceaux de viande (supérieurs à 2,5 kg). Il est conseillé de retourner la viande pendant la cuisson pour obtenir un dorage homogène des deux côtés. Arrosez de temps à autre la viande avec son jus de cuisson pour éviter son dessèchement.

» ÉCO AIR PULSÉ

Pour cuire les rôtis farcis et les filets de viande sur une seule grille. Les aliments ne s'assèchent pas trop grâce à une légère circulation d'air intermittente. Lorsque cette fonction ÉCO est utilisée, le voyant reste éteint pendant la cuisson. Pour utiliser le cycle ÉCO et ainsi optimiser la consommation d'énergie, la porte du four ne devrait pas être ouverte avant la fin de la cuisson.

• MY FROZEN FOOD

La fonction sélectionne automatiquement la température et le mode de cuisson appropriés pour 5 types de plats préparés surgelés différents. Il n'est pas nécessaire de préchauffer le four.



MY MENU

Ils permettent de cuire tous les types d'aliments totalement automatiquement. Pour obtenir le meilleur de cette fonction, suivez les indications sur la table de cuisson correspondante.

Il n'est pas nécessaire de préchauffer le four.

COMMENT UTILISER L'ÉCRAN TACTILE



Pour défiler à travers un menu ou une liste :

Faites simplement glisser votre doigt à travers l'écran pour passer à travers les articles ou les valeurs.



Pour sélectionner ou confirmer :

Appuyez sur l'écran pour sélectionner la valeur ou l'élément de menu que vous souhaitez.

Pour revenir à l'écran précédent :

Appuyez sur < .

Pour confirmer les réglages ou accéder à l'écran suivant :

Appuyez sur « RÉGLAGE » ou « SUIVANT ».

PREMIÈRE UTILISATION

Vous devrez configurer le produit quand vous allumez l'appareil pour la première fois.

Les réglages peuvent être modifiés par la suite en appuyant sur

 pour accéder au menu « Outils ».

1. SÉLECTIONNER LA LANGUE

Vous devez régler la langue et l'heure lorsque vous allumez l'appareil pour la première fois.

- Faites glisser à travers l'écran pour défiler à travers la liste de langues disponibles.
- Appuyez sur la langue que vous souhaitez.

En appuyant sur < vous reviendrez à l'écran précédent.

2. CONFIGURATION WIFI

La fonction My Menu Live vous permet de faire fonctionner le four à distance depuis un dispositif mobile. Pour permettre de contrôler l'appareil à distance, vous devrez compléter le processus de connexion avec succès en premier lieu. Ce processus est nécessaire pour enregistrer votre appareil et le connecter à votre réseau domestique.

- Appuyez sur « CONFIGURER MAINTENANT » pour procéder à la connexion du paramétrage.

Autrement, appuyez sur « IGNORER » pour connecter votre produit ultérieurement.

COMMENT PARAMÉTRER LA CONNEXION

Pour utiliser cette fonction, vous aurez besoin : d'un smartphone ou d'une tablette et d'un routeur sans fil connecté à Internet. Merci d'utiliser votre dispositif intelligent pour vérifier que le signal de votre réseau sans fil domestique est fort près de l'appareil.

Conditions requises minimales.

Dispositif intelligent : Android avec un écran 1280x720 (ou plus) ou iOS. Voir sur l'App store la compatibilité de l'application avec Android ou les versions d'iOS.

Routeur sans fil : 2,4 GHz Wi-Fi b/g/n.

1. Téléchargez l'application Bauknecht Home Net

La première étape pour connecter votre appareil consiste à télécharger l'application sur votre dispositif mobile.

L'application Bauknecht Home Net vous guidera à travers toutes les étapes indiquées ici. Vous pouvez télécharger l'application depuis iTunes Store ou le Google Play Store.

2. Créer un compte

Si vous ne l'avez pas déjà fait, vous devrez créer un compte. Cela vous permettra de mettre en réseau vos appareils et également de les visualiser et de les contrôler à distance.

3. Enregistrez votre appareil

Suivez les instructions dans l'application pour enregistrer votre appareil. Vous aurez besoin du numéro d'identifiant

Smart Appliance (SAID) pour compléter le processus d'enregistrement. Vous pouvez trouver son code unique sur la plaque d'identification fixée au produit.

4. Connexion au Wi-Fi

Suivez la procédure de paramétrage de balayage pour connexion. L'application vous guidera à travers le processus de connexion de votre appareil au réseau sans fil de votre domicile.

Si votre routeur prend en charge WPS 2.0 (ou plus), sélectionnez « MANUEL », puis appuyez sur « Configuration WPS » : Appuyez sur le bouton WPS sur votre routeur sans fil, pour établir une connexion entre les deux produits.

Si nécessaire, vous pouvez également connecter le produit manuellement en utilisant « Rechercher un réseau ».

Le code SAID est utilisé pour synchroniser un dispositif intelligent à votre appareil. L'adresse MAC est affichée pour le module Wi-Fi.

La procédure de connexion aura seulement besoin d'être réalisée à nouveau si vous changez les paramètres de votre routeur (par exemple le nom de réseau ou le mot de passe ou le fournisseur de données).

3. RÉGLAGE DE L'HEURE ET DE LA DATE

La connexion du four à votre réseau domestique réglera l'heure et la date automatiquement. Autrement, vous aurez besoin de les régler manuellement.

- Appuyez sur les chiffres pertinents pour régler l'heure du jour.
- Appuyez sur « RÉGLAGE » pour confirmer.

Une fois que vous avez réglé l'heure, vous aurez besoin de régler la date.

- Appuyez sur les nombres pertinents pour régler la date.
- Appuyez sur « RÉGLAGE » pour confirmer.

Après une longue coupure de courant, vous devez à nouveau régler l'heure et la date..

4. RÉGLER LA CONSOMMATION ÉNERGÉTIQUE

Le four est programmé pour consommer un niveau d'énergie électrique compatible avec un réseau domestique supérieur à 3 kW (16 Ampères) : Si votre résidence utilise un niveau d'énergie plus bas, vous devrez diminuer la valeur (13 Ampères).

- Appuyez sur la valeur sur la droite pour sélectionner la puissance.
- Appuyez sur « OK » pour compléter le paramétrage initial.

5. CHAUFFER LE FOUR

Un nouveau four peut dégager des odeurs provenant de la fabrication : ceci est parfaitement normal.

Avant de cuire des aliments, nous vous conseillons de

chauffer le four à vide pour éliminer les odeurs. Enlevez les cartons de protection ou les pellicules transparentes du four, et enlevez les accessoires qui se trouvent à l'intérieur. Chauffez le four à 200°C pendant au

moins une heure.

Nous vous conseillons d'aérer la pièce après avoir utilisé l'appareil pour la première fois.

UTILISATION QUOTIDIENNE

1. SÉLECTIONNER UNE FONCTION

- Pour allumer le four, appuyez sur  ou appuyez n'importe où sur l'écran.

L'écran vous permet de choisir entre des Fonctions Manuelles et My Menu.

- Appuyez sur la fonction principale dont vous avez besoin pour accéder au menu correspondant.
- Faites défiler vers le haut ou vers le bas pour explorer la liste.
- Sélectionnez la fonction dont vous avez besoin en appuyant dessus.

2. RÉGLAGE DES FONCTIONS MANUELLES

Après avoir sélectionné la fonction désirée, vous pouvez changer les réglages. L'écran indiquera les réglages qui peuvent être modifiés.

NIVEAU DE TEMPÉRATURE / GRILL

- Faites défiler à travers les valeurs suggérées et sélectionnez celle dont vous avez besoin.

Si cela est autorisé par la fonction, vous pouvez appuyer sur  pour activer le préchauffage.

DURÉE

Vous n'avez pas à régler la durée de cuisson si vous avez l'intention de gérer la cuisson manuellement. En mode temporisé, le four cuit pendant la durée que vous sélectionnez. À la fin du temps de cuisson, la cuisson s'arrête automatiquement.

- Pour régler la durée, appuyez « Régler la minuterie de cuisson ».
- Appuyez sur les chiffres pertinents pour régler la durée de cuisson dont vous avez besoin.
- Appuyez sur « SUIVANT » pour confirmer.

Pour annuler une durée réglée pendant la cuisson et gérer ainsi manuellement la fin de la cuisson, tapez la valeur de la durée et sélectionnez « ARRÊT ».

3. RÉGLAGE DES FONCTIONS MY MENU

Les fonctions My Menu vous permettent de préparer une grande variété de plats, en choisissant parmi ceux de la liste. La plupart des réglages de cuisson sont automatiquement sélectionnés par l'appareil afin d'atteindre les meilleurs résultats.

- Choisir une recette dans la liste.

Les fonctions sont affichées par des catégories alimentaires dans le menu MY MENU FOOD" voir les tableaux correspondants) et par fonctions des recettes dans le menu « LIFESTYLE ».

- Une fois que vous avez sélectionné une fonction, indiquez simplement la caractéristique de l'aliment (quantité, poids, etc.) que vous souhaitez cuire pour atteindre le résultat parfait.

Certaines des Fonctions My Menu nécessitent une sonde à viande. La brancher avant de choisir la fonction. Pour de meilleurs résultats avec la sonde, suivez les suggestions dans la section

pertinente.

- Suivez les invites à l'écran pour vous guider à travers le processus de cuisson.

4. RÉGLER DÉPART DIFFÉRÉ

Vous pouvez retarder la cuisson avant de débuter une fonction : La fonction démarrera à l'heure que vous aurez sélectionnée au préalable.

- Appuyez sur « RETARD » pour régler l'heure de départ souhaitée.
- Une fois que vous avez réglé le temps différé requis, appuyez sur « ACTIVER MISE EN MARCHÉ DIFFÉRÉE » pour lancer le temps d'attente.
- Placez les aliments dans le four et fermer la porte : La fonction débutera automatiquement après la période de temps qui a été calculée.

La programmation d'un délai pour le début de la cuisson désactive la phase de préchauffage : Le four va atteindre la température désirée graduellement, ce qui signifie que les temps de cuisson vont être légèrement plus longs que ceux indiqués dans le tableau de cuisson.

- Pour activer la fonction immédiatement et annuler le temps de départ différé programmé, appuyez sur .

5. DÉBUT LA FONCTION

- Une fois que vous avez configuré les réglages, appuyez sur « DÉBUT » pour activer la fonction.

Si le four est chaud et que la fonction nécessite une température maximale spécifique, un message apparaîtra sur l'écran.

Vous pouvez changer les valeurs qui ont été réglées à tout moment pendant la cuisson en appuyant sur la valeur que vous voulez modifier.

- Appuyez sur  pour arrêter la fonction active à tout moment.

6. PRÉCHAUFFAGE

Si elle a été précédemment activée, une fois que la fonction a démarré, l'écran indique l'état de la phase de préchauffage.

Une fois que cette phase est terminée, un signal sonore retentira et l'écran indiquera que le four a atteint la température réglée.

- Ouvrez la porte.
- Enfouez le plat.
- Fermez la porte et appuyez sur « TERMINÉ » pour démarrer la cuisson.

Placer les aliments dans le four avant la fin du préchauffage peut affecter la qualité de la cuisson. La phase de préchauffage sera interrompue si vous ouvrez la porte durant le processus. Le temps de cuisson ne comprend pas la phase de préchauffage.

Vous pouvez changer les réglages par défaut du préchauffage option pour la cuisson des fonctions qui vous permettent de ce faire manuellement.

- Sélectionner une fonction qui vous permet de sélectionner la fonction préchauffage manuellement.
- Appuyez sur l'icône  pour activer ou désactiver le préchauffage. Il sera réglé comme une option par défaut.

7. PAUSE DE LA CUISSON

Certaines fonctions nécessiteront de retourner les aliments pendant la cuisson. Un signal sonore retentira et l'écran affichera l'action à effectuer.

- Ouvrez la porte.
- Effectuez l'action demandée sur l'écran.
- Fermez la porte, puis appuyez sur « TERMINÉ » pour reprendre la cuisson.



Avant la fin de la cuisson, le four pourrait vous demander de vérifier les aliments de la même façon.

Un signal sonore retentira et l'écran affichera l'action à effectuer.

- Vérifiez les aliments.
- Fermez la porte, puis appuyez sur « TERMINÉ » pour reprendre la cuisson.

8. FIN DE CUISSON

Un signal sonore et l'écran indiquent la fin de la cuisson. Avec certaines fonctions, une fois la cuisson terminée, vous pouvez donner à votre plat un brunissage supplémentaire, prolonger le temps de cuisson ou enregistrer la fonction dans les favoris.

- Appuyez sur  pour l'enregistrer comme favori.
- Sélectionnez « Brunissage supplémentaire » pour démarrer un cycle de brunissage de cinq minutes.
- Appuyez sur  pour prolonger la cuisson.

9. FAVORIS

La fonction Favoris stocke les réglages du four pour vos recettes favorites.

Le four détecte automatiquement les fonctions que vous utilisez le plus souvent. Après un certain nombre d'utilisations, il vous sera demandé d'ajouter la fonction à vos favoris.

COMMENT ENREGISTRER UNE FONCTION

Une fois qu'une fonction est terminée, vous pouvez appuyer sur  pour l'enregistrer en tant que favori. Cela vous permettra de l'utiliser rapidement à l'avenir, en conservant les mêmes réglages.

L'écran vous permet d'enregistrer la fonction en indiquant jusqu'à 4 heures de repas favorites, y compris le petit-déjeuner, le déjeuner, le goûter et le dîner.

- Appuyez sur les icônes pour en sélectionner au moins une.
- Appuyez sur « FAVORITO » pour enregistrer la fonction.

UNE FOIS ENREGISTRÉE

Une fois que vous avez enregistré les fonctions comme favoris, l'écran principal affichera les fonctions que vous avez choisies pour l'heure du jour effective.

Pour visualiser le menu favoris, appuyez sur  : Les fonctions seront divisées par différentes heures de repas et certaines suggestions seront proposées.

- Appuyez sur l'icône des repas pour indiquer les listes correspondantes.

En appuyant sur , vous pouvez visualiser l'historique des

fonctions les plus récemment utilisées..

- Faites défiler à travers la liste demandée.
- Appuyez sur la recette ou la fonction dont vous avez besoin.
- Appuyez sur « DÉBUT » pour activer la cuisson.

CHANGER LES RÉGLAGES



Sur l'écran Favoris, vous pouvez ajouter une image ou un nom à chaque favori pour le personnaliser selon vos préférences.

- Sélectionnez la fonction que vous voulez changer.
- Appuyez sur « ÉDITER ».
- Sélectionnez l'attribut que vous voulez modifier.
- Appuyez sur « SUIVANT » : L'écran affichera les nouveaux attributs.
- Appuyez sur « SAUVEGARDER » pour confirmer vos changements.

Sur l'écran Favoris, vous pouvez également effacer des fonctions que vous avez enregistrées :

- Appuyez sur  sur la fonction pertinente.
- Appuyez sur « L'ENLEVER ».

Vous pouvez également changer l'heure quand les différents repas sont indiqués :

- Appuyez sur .
- Sélectionnez  « Préférences ».
- Sélectionnez « Heures et dates ».
- Appuyez sur « Vos heures de repas ».
- Défilez à travers la liste et appuyez sur l'heure correspondante.
- Appuyez sur le repas pertinent pour le modifier.

Chaque créneau de temps peut être combiné avec un repas uniquement.

10. OUTILS

Appuyez sur  pour ouvrir le menu « Outils » à tout moment. Ce menu vous permet de choisir parmi différentes options et également de changer les réglages ou préférences pour votre produit ou l'écran.

ACTIVATION À DISTANCE



Pour activer l'utilisation de l'application Bauknecht Home Net.

MINUTERIE DE CUISSON

Cette fonction peut être activée soit lors de l'utilisation d'une fonction de cuisson ou seule pour conserver l'heure. Une fois démarrée, la minuterie décomptera indépendamment sans interférer avec la fonction elle-même. La minuterie continuera de décompter dans l'angle supérieur droit de l'écran.

La minuterie continuera de décompter dans l'angle supérieur droit de l'écran.

Pour récupérer ou modifier la minuterie de cuisson :

- Appuyez sur .
- Appuyez sur .

Un signal sonore se fait entendre et une indication apparaît à l'écran lorsque la minuterie a terminé le compte à rebours.

- Appuyez sur « REJETER » pour effacer la minuterie ou régler une nouvelle durée.

- Appuyez sur « RÉGLER NOUVELLE MINUTERIE » pour régler à nouveau la minuterie.



ÉCLAIRAGE

Pour allumer ou éteindre l'ampoule du four.



NETTOYAGE

Activez la fonction « Nettoyage » pour un nettoyage optimal des surfaces internes.

Nous vous conseillons de ne pas ouvrir la porte du four durant le cycle de nettoyage pour éviter de perdre les vapeurs d'eau, le résultat de nettoyage final pourrait être négativement affecté.

- Retirez tous les accessoires du four avant d'activer la fonction.
- Quand le four est froid, versez 200 ml d'eau potable sur le fond du four.
- Appuyez sur « DÉBUT » pour activer la fonction de nettoyage.

Une fois le cycle sélectionné, vous pouvez différer le démarrage du nettoyage automatique. Appuyez sur « RETARD » pour régler l'heure de fin comme indiqué au paragraphe correspondant.



SONDE

L'utilisation de la sonde à viande vous permet de mesurer la température interne des aliments lors de la cuisson afin de vous assurer qu'ils atteignent la température optimale. La température du four varie selon la fonction que vous avez sélectionnée, mais la cuisson est toujours programmée pour se terminer une fois que la température spécifiée a été atteinte.

Placez les aliments dans le four et branchez la sonde à viande à la prise. Maintenez la sonde aussi loin que possible de la source de chaleur. Fermez la porte du four.

Appuyez sur Vous pouvez choisir entre les fonctions manuelle (par méthode de cuisson) et My Menu (par type d'aliment) si l'utilisation de la sonde est autorisée ou requise.

Une fois qu'une fonction de cuisson a démarré, elle sera effacée si la sonde est enlevée.

Débranchez toujours et enlevez la sonde du four lorsque vous prenez les aliments.

La sonde peut être contrôlée à distance à l'aide de l'application Bauknecht Home Net sur votre dispositif mobile.

UTILISATION DE LA SONDE ALIMENTAIRE

Placez les aliments dans le four et branchez la fiche dans la prise prévue à cet effet sur le côté droit du compartiment de cuisson du four. Le câble est semi-rigide et peut être façonné comme nécessaire pour insérer la sonde dans l'aliment de la manière la plus efficace. Assurez-vous que le câble ne touche pas l'élément chauffant supérieur pendant la cuisson.

VIANDE : Insérez la sonde profondément dans la viande en évitant les os et les parties grasses. Pour la volaille, insérez la longueur de la sonde dans le centre de la poitrine en évitant les zones creuses.

POISSON (entier) : Positionnez la pointe dans la partie la plus épaisse, en évitant les épines dorsales.

CUSSION AU FOUR : Insérez la pointe profondément dans la pâte en façonnant le câble pour atteindre l'angle de sonde optimal. Si vous utilisez la sonde quand vous faites la cuisine avec les fonctions My Menu, la cuisson s'arrêtera

automatiquement lorsque la recette sélectionnée atteint la température centrale idéale, sans qu'il soit nécessaire de régler la température du four.

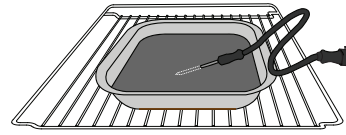

Lasagnes

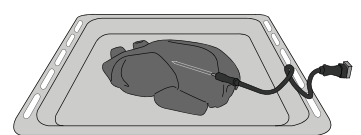

Poulet entier

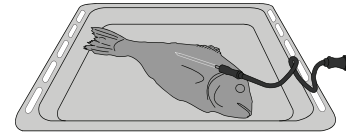

Poisson

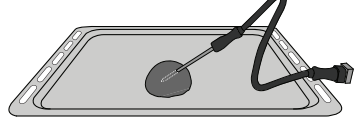

Petits pains

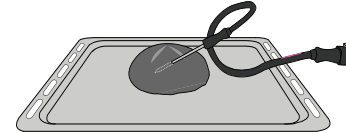

Gros pain

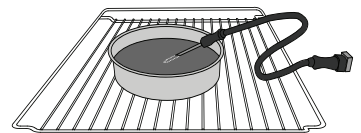

Gâteau



SILENCE

Appuyez sur l'icône pour couper le son ou rallumer le son de tous les sonorités et alarmes.



VERROUILLAGE DES COMMANDES

Le « Verrouillage des commandes » vous permet de verrouiller les boutons sur le pavé tactile afin qu'ils ne puissent pas être enfoncés accidentellement.

Pour activer le verrouillage :

- Appuyez sur l'icône .

Pour désactiver le verrouillage :

- Appuyez sur l'écran.
- Faites glisser le message indiqué vers le haut.



PLUS DE MODES

Pour sélectionner le Mode Sabbat et accéder à l'Énergie.

Le mode Sabbat maintient le four allumé en mode cuisson jusqu'à ce qu'il soit désactivé. Le mode Sabbat utilise la fonction conventionnelle. Tous les autres cycles de cuisson et de nettoyage sont désactivés. Aucune tonalité ne retentira, et les écrans n'indiqueront pas de changements de température. Lorsque la porte du four est ouverte ou fermée, l'éclairage du four ne s'allumera pas ou ne s'éteindra pas, et les éléments chauffants ne s'allumeront pas ou ne s'éteindront pas immédiatement.

Pour désactiver et sortir du mode Sabbat, appuyez sur ou , puis appuyez sur l'écran d'affichage et maintenez-le enfoncé pendant 3 secondes.



PRÉFÉRENCES

Pour modifier plusieurs réglages du four.



WI-FI

Pour modifier des réglages ou configurer un nouveau réseau domestique.



INFOS

Pour éteindre « Conserver le mode Démo », réinitialiser le produit et obtenir d'autres informations sur le produit.

TABLEAU DE CUISSON

RECETTE	FONCTION	PRÉCHAUFFAGE	TEMPÉRATURE (°C)	DURÉE (Min.)	GRILLE ET ACCESSOIRES
Gâteaux à pâte levée / Génoise		Oui	170	30 - 50	2
		Oui	160	30 - 50	2
		Oui	160	30 - 50	4 1
Gâteaux fourrés (gâteau au fromage, strudel, tarte aux pommes)		Oui	160 - 200	30 - 85	3
		Oui	160 - 200	35 - 90	4 1
Biscuits / Petit pain		Oui	150	20 - 40	3
		Oui	140	30 - 50	4
		Oui	140	30 - 50	4 1
		Oui	135	40 - 60	5 3 1
Petits gâteaux / Muffins		Oui	170	20 - 40	3
		Oui	150	30 - 50	4
		Oui	150	30 - 50	4 1
		Oui	150	40 - 60	5 3 1
Chouquettes		Oui	180 - 200	30 - 40	3
		Oui	180 - 190	35 - 45	4 1
		Oui	180 - 190	35 - 45 *	5 3 1
Meringues		Oui	90	110 - 150	3
		Oui	90	130 - 150	4 1
		Oui	90	140 - 160 *	5 3 1
Pizza / Pain / Fougasse		Oui	190 - 250	15 - 50	2
		Oui	190 - 230	20 - 50	4 1
Pizza (Mince, épaisse, focaccia)		Oui	220 - 240	25 - 50 *	5 3 1
Pizza surgelée		Oui	250	10 - 15	3
		Oui	250	10 - 20	4 1
		Oui	220 - 240	15 - 30	5 3 1
Tourtes (Tourtes aux légumes, quiches)		Oui	180 - 190	45 - 55	3
		Oui	180 - 190	45 - 60	4 1
		Oui	180 - 190	45 - 70 *	5 3 1
Vol-au-vent / Feuilletés		Oui	190 - 200	20 - 30	3
		Oui	180 - 190	20 - 40	4 1
		Oui	180 - 190	20 - 40 *	5 3 1
Lasagnes / Gratins / Pâtes au four / Cannelloni		Oui	190 - 200	45 - 65	3
Agneau / Veau / Bœuf / Porc 1 kg		Oui	190 - 200	80 - 110	3

ACCESSOIRES

Grille métallique

Plaque de cuisson ou moule à gâteau sur la grille métallique

Lèche-frite / plaque de cuisson ou plat de cuisson sur la grille métallique

Lèche-frite / Plaque de cuisson

Lèche-frite contenant 500 ml d'eau

Sonde

RECETTE	FONCTION	PRÉCHAUFFAGE	TEMPÉRATURE (°C)	DURÉE (Min.)	GRILLE ET ACCESSOIRES
Rôti de porc avec grattons 2 kg		-	170	110 - 150	2
Poulet / Lapin / Canard 1 kg		Oui	200 - 230	50 - 100	3
Dinde / oie, 3 kg		Oui	190 - 200	80 - 130	2
Poisson au four / en papillote (filet, entier)		Oui	180 - 200	40 - 60	3
Légumes farcis (tomates, courgettes, aubergines)		Oui	180 - 200	50 - 60	2
Rôtie		-	3 (Élevée)	3 - 6	5
Filets de poisson/steaks		-	2 (Medium)	20 - 30 **	4 3
Saucisses / kebab / côtes levées / hamburgers		-	2 - 3 (Medium – Haute)	15 - 30 **	5 4
Poulet rôti 1-1,3 kg		-	2 (Medium)	55 - 70 ***	2 1
Gigot d'agneau / Jarrets		-	2 (Medium)	60 - 90 ***	3
Pommes de terre rôties		-	2 (Medium)	35 - 55 ***	3
Légumes gratinés		-	3 (Élevée)	10 - 25	3
Biscuits	 Biscuits	Oui	135	50 - 70	5 4 3 1
Tartes	 Tartes	Oui	170	50 - 70	5 4 3 1
Pizzas ronde	 Pizza ronde	Oui	210	40 - 60	5 4 2 1
Repas complet : Tarte aux fruits (niveau 5) / lasagnes (niveau 3) / viande (niveau 1)		Oui	190	40 - 120 *	5 3 1
Repas complet : Tarte aux fruits (niveau 5) / légumes rôtis (niveau 4) / lasagnes (niveau 2) / découpes de viandes (niveau 1)	 Menu	Oui	190	40 - 120 *	5 4 2 1
Lasagnes & Viandes		Oui	200	50 - 100 *	4 1
Viandes & pommes de terre		Oui	200	45 - 100 *	4 1
Poisson & légumes		Oui	180	30 - 50 *	4 1
Rôtis farcis		-	200	80 - 120 *	3
Coupes de viande (lapin, poulet, agneau)		-	200	50 - 100 *	3

* Durée approximative : les plats peuvent être retirés du four en tout temps, selon vos préférences personnelles.

** Tourner les aliments à mi-cuisson.

*** Au besoin, retournez les aliments aux deux tiers de la cuisson.

COMMENT LIRE LE TABLEAU DE CUISSON

Le tableau indique la meilleure fonction, les accessoires, et le niveau à utiliser pour la cuisson des différents types d'aliments.

Les temps de cuisson commencent au moment de l'introduction du plat dans le four et ne tiennent pas compte du préchauffage (s'il est nécessaire).

Les températures et temps de cuisson sont approximatifs et dépendent de la quantité d'aliments et du type d'accessoire.

Pour commencer, utilisez les valeurs conseillées les plus basses, et si les aliments ne sont pas assez cuits, augmentez-les.

Utilisez les accessoires fournis, et de préférence des moules à gâteau et des plats de cuisson en métal foncé. Vous pouvez aussi utiliser des plaques et accessoires en pyrex ou en céramique ; cependant, les temps de cuisson seront sensiblement plus longs.

FONCTIONS



Conventionnelle



Air pulsé



Convection forcée



Grill (Gril)



Cuisson au grill Turbo



Grosses Pièces



Multi-niveau



Éco Air pulsé



TABLEAU DE CUISSON

Catégories d'aliments		Niveau et Accessoires	Quantité	Info cuisson
RAGÔT ET PÂTES AU FOUR	Frais	Lasagnes	500 - 3000 g *	Préparer selon votre recette préférée. Verser de la sauce béchamel sur le haut et répandre du fromage pour obtenir un brunissage parfait
		Cannelloni	500 - 3000 g *	
Produits surgelés	Lasagnes	500 - 3000 g		
	Cannelloni	500 - 3000 g		
VIANDE	Bœuf	Rôti de bœuf	600 - 2000 g *	Appliquez de l'huile avec un pinceau et frottez avec du sel et du poivre. Assaisonnez avec de l'ail et des herbes selon vos goûts. À la fin de la cuisson, laissez reposer pendant au moins 15 minutes avant de couper
		Rôti de veau	600 - 2500 g *	
		Steak	2 - 4 cm	Appliquez de l'huile avec un pinceau et ajoutez du romarin. Frottez avec du sel et du poivre noir. Répartissez uniformément sur la grille métallique. Tournez aux 2/3 du temps de cuisson
		Hamburger	1,5 - 3 cm	Saupoudrez de sel, et badigeonnez d'huile avant la cuisson. Tournez aux 3/5 du temps de cuisson.
	Porc	Cuisson lente	600 - 2000 g *	Appliquez de l'huile avec un pinceau et frottez avec du sel et du poivre. Assaisonnez avec de l'ail et des herbes selon vos goûts. À la fin de la cuisson, laissez reposer pendant au moins 15 minutes avant de couper
		Rôti de porc	600 - 2500 g *	
		Jarret de porc	500 - 2000 g *	
		Côtes de porc	500 - 2000 g	Saupoudrez de sel, et badigeonnez d'huile avant la cuisson. Tournez aux 2/3 du temps de cuisson
	Agneau	Bacon	250 g	Répartissez uniformément sur la grille métallique. Tournez aux 3/4 du temps de cuisson
		Agneau rôti	600 - 2500 g *	Appliquez de l'huile avec un pinceau et frottez avec du sel et du poivre. Assaisonnez avec de l'ail et des herbes selon vos goûts. À la fin de la cuisson, laissez reposer pendant au moins 15 minutes avant de couper
		Carré d'agneau	500 - 2000 g *	
	Poulet	Gigot d'agneau	500 - 2000 g *	
		Poulet rôti	600 - 3000 g *	Appliquez de l'huile avec un pinceau et assaisonnez comme vous le préférez. Frottez avec du sel et du poivre. Insérez dans le four avec le côté poitrine vers le haut
		Poulet rôti farci	600 - 3000 g *	
Canard rôti	Morceaux de poulet	600 - 3000 g *	Appliquez de l'huile avec un pinceau et assaisonnez comme vous le préférez. Répartissez uniformément sur le plateau vapeur avec le côté peau vers le bas	
	Escalope / Blanc de poulet	1 - 5 cm	Saupoudrez de sel, et badigeonnez d'huile avant la cuisson. Tournez aux 2/3 du temps de cuisson	
	Canard rôti	600 - 3000 g *	Appliquez de l'huile avec un pinceau et frottez avec du sel et du poivre. Assaisonnez avec de l'ail et des herbes selon vos goûts	
	Canard rôti farci	600 - 3000 g *		
	Morceaux de canard	600 - 3000 g *		
	Escalope/ Magret de canard	1 - 5 cm	Appliquez de l'huile avec un pinceau et frottez avec du sel et du poivre. Assaisonnez avec de l'ail et des herbes selon vos goûts. Tournez aux 2/3 du temps de cuisson	

ACCESSOIRES

Grille métallique















































Plaque de cuisson ou moule à gâteau sur la grille métallique













Lèche-frite / plaque de cuisson ou plat de cuisson sur la grille métallique

Lèche-frite / Plaque de cuisson

Lèche-frite contenant 500 ml d'eau

Sonde

	Catégories d'aliments	Niveau et Accessoires	Quantité	Info cuisson	
VIANDE	Dinde et oie rôties	Oie rôtie	2 	600 - 3000 g *	Appliquez de l'huile avec un pinceau et frottez avec du sel et du poivre. Assaisonnez avec de l'ail et des herbes selon vos goûts
		Oie rôtie farcie	2 	600 - 3000 g *	
		Morceaux de dinde	3 	600 - 3000 g *	
		Escalope / Blanc	5  4 	1 - 5 cm	
Plats de viande	Kebab	5  4 	1 grille	Saupoudrez de sel, et badigeonnez d'huile avant la cuisson. Tournez aux 1/2 du temps de cuisson	
	Saucisses et Würstel	5  4 	1,5 - 4 cm	Répartissez uniformément sur la grille métallique. Percez les saucisses avec une fourchette pour éviter qu'elles n'éclatent. Tournez aux 2/3 du temps de cuisson	
POISSON	Poisson entier rôti	Saumon	3  2 	0,2 - 1,5 kg *	Appliquez de l'huile avec un pinceau et frottez avec du sel et du poivre. Assaisonnez avec de l'ail et des herbes selon vos goûts
		Colin	3  2 	0,2 - 1,5 kg *	
		Morue	3  2 	0,2 - 1,5 kg *	
		Bar	3  2 	0,2 - 1,5 kg *	
		Daurade	3  2 	0,2 - 1,5 kg *	
		Mulet	3  2 	0,2 - 1,5 kg *	
		Poisson entier	3  2 	0,2 - 1,5 kg *	
		Poisson en croûte de sel	3 	0,2 - 1,5 kg *	
Escalopes et steaks rôtis	Darne de thon	3  2 	1 - 3 cm	Appliquez de l'huile avec un pinceau et frottez avec du sel et du poivre. Assaisonnez avec de l'ail et des herbes selon vos goûts	
	Darne de saumon	3  2 	1 - 3 cm		
	Darne d'espadon	3  2 	0,5 - 2,5 cm		
	Steack de morue	3  2 	100 - 300 g		
	Filet de bar	3  2 	50 - 150 g		
	Filet de daurade	3  2 	50 - 150 g		
	Autres filets	3  2 	0,5 - 2,5 cm		
	Filets de poisson	3  2 	0,5 - 2,5 cm		
Fruits de mer grillés	Pétoncles	4 	un lèche-frite	Couvrez avec de la chapelure et assaisonnez avec de l'huile, de l'ail, du poivre et du persil	
	Moules gratinées	4 	un lèche-frite	Appliquez de l'huile avec un pinceau et frottez avec du sel et du poivre. Assaisonnez avec de l'ail et des herbes selon vos goûts	
	Crevettes	4  3 	un lèche-frite		
	Crevettes	4  3 	un lèche-frite		
Légumes rôtis	Pommes de terre	3	500 - 1500 g		Coupées en morceaux, assaisonnez avec de l'huile, du sel et des herbes avant de mettre au four
	Légumes farcis	3	100 - 500 g chacun	Appliquez de l'huile avec un pinceau et frottez avec du sel et du poivre. Assaisonnez avec de l'ail et des herbes selon vos goûts	
	Autres légumes	3	500 - 1500 g		
LÉGUMES	Légumes gratinés	Pommes de terre	3	1 plateau	Coupées en morceaux, assaisonnez avec de l'huile, du sel et des herbes avant de mettre au four
		Tomates	3	1 plateau	Couvrez avec de la chapelure et assaisonnez avec de l'huile, de l'ail, du poivre et du persil
		Piments	3	1 plateau	Préparer selon votre recette préférée. Verser du fromage pour obtenir un brunissage parfait
		Brocoli	3	1 plateau	Préparer selon votre recette préférée. Verser de la sauce béchamel sur le haut et répandre du fromage pour obtenir un brunissage parfait
		Chou-fleur	3	1 plateau	
		Autres	3	1 plateau	

Catégories d'aliments		Niveau et Accessoires	Quantité	Info cuisson
Gâteaux moelleux	Génoise en moule	2 	500 - 1200 g *	Préparez une pâte pour génoise sans gras de 500-900g. Versez dans un moule chemisé et graissé
	Gâteau moelleux aux fruits en moule	2 	500 - 1200 g *	Préparez une pâte à gâteau selon votre recette préférée en utilisant des fruits frais coupés en tranches ou râpés. Versez dans un moule chemisé et graissé
	Gâteau moelleux au chocolat en moule	2 	500 - 1200 g *	Préparez une pâte pour génoise sans gras de 500-900g. Versez dans un moule chemisé et graissé
	Génoise sur plaque de cuisson	2 	500 - 1200 g *	Préparez une pâte pour génoise sans gras de 500-900g. Versez dans un plateau cuisson chemisé et graissé
Pâtisseries et tartes	Biscuits	3 	200 - 600 g	Faites une pâte à partir de 500 g de farine, 200 g de beurre salé, 200 g de sucre, 2 œufs. Aromatisez avec de l'essence de fruit. Laissez refroidir. Répartissez uniformément la pâte et façonnez-la à votre gré. Disposez les cookies sur une lèche-frite
	Croissants (frais)	3 	un lèche-frite	
	Croissants (congelés)	3 	un lèche-frite	Répartissez uniformément dans la lèche-frite. Laissez refroidir avant de servir
	Pâte à choux	3 	un lèche-frite	
	Meringues	3 	10 - 30 g chacun	Préparez la pâte avec 2 blancs d'œuf, 80 g de sucre et 100 g de noix de coco desséchée. Aromatisez avec de la vanille et de l'essence d'amande. Façonnez en 20-24 morceaux sur une lèche-frite préalablement graissée
	Tarte en moule	3 	400 - 1600 g	Faites une pâte à partir de 500 g de farine, 200 g de beurre salé, 200 g de sucre, 2 œufs. Aromatisez avec de l'essence de fruit. Laissez refroidir. Répartissez uniformément la pâte et repliez-la dans un moule. Remplissez de confiture et faites cuire
	Strudel	3 	400 - 1600 g	Préparez un mélange de pommes tranchées, de pignons de pin, de cannelle et de muscade. Mettez du beurre dans un moule, versez du sucre et faites cuire pendant 10-15 minutes. Roulez-le dans une pâte et repliez la partie extérieure
Tarte farcie aux fruits	3 	500 - 2000 g	Chemisez un moule à tarte avec la pâte et vaporisez le fond avec des miettes de pain pour absorber le jus des fruits. Remplissez avec des fruits frais hachés mélangés avec du sucre et de la cannelle	

GÂTEAUX ET PÂTISSERIES

ACCESSOIRES

 Grille métallique





















 Plaque de cuisson ou moule à gâteau sur la grille métallique

 Lèche-frite / plaque de cuisson ou plat de cuisson sur la grille métallique

 Lèche-frite / Plaque de cuisson

 Lèche-frite contenant 500 ml d'eau

 Sonde

	Catégories d'aliments	Niveau et Accessoires	Quantité	Info cuisson
GÂTEAUX SALÉS	Gâteau salé	2 	800 - 1200 g	Chemisez un plat à tarte pour 8-10 portions avec une pâte et percez-la avec une fourchette, remplissez la pâte selon votre recette préférée
	Strudel aux légumes	2 	500 - 1500 g	Préparez un mélange de légumes hachés. Vaporisez d'huile et cuisez dans un moule pendant 15-20 minutes. Laissez refroidir. Ajoutez du fromage frais et assaisonnez avec du sel, du vinaigre balsamique et des épices. Roulez-le dans une pâte et repliez la partie extérieure
PAIN	Petits pains	3 	60 - 150 g chacun*	Préparez la pâte en suivant votre recette habituelle de pain léger. Formez en petits pains avant la levée. Utilisez la fonction levée spécifique du four
	Pain moyen	3 	200 - 500 g chacun*	Préparez la pâte selon votre recette préférée et placez-la sur la lèchefrite
	Gâteau de pain	2 	400 - 600g chacun*	Préparez la pâte en suivant votre recette habituelle de pain léger. Formez dans un moule à cake avant qu'elle ne lève. Utilisez la fonction levée spécifique du four
	Gros pain	2 	700 - 2000 g *	Préparez la pâte selon votre recette préférée et placez-la sur la lèchefrite
	Complet	2 	500 - 2000 g *	
	Baguettes	3 	200 - 300 g chacun*	Préparez la pâte en suivant votre recette habituelle de pain léger. Formez en baguettes avant la levée. Utilisez la fonction levée spécifique du four
	Pain spécial	2 	-	Préparez la pâte selon votre recette préférée et placez-la sur la lèchefrite
	PIZZA	Pizza fine	2 	ronde - plateau
Pizza épaisse		2 	ronde - plateau	
Pizza congelée		2  4  1  5  3  1  5  4  2  1 	1 - 4 couches	Sortez de l'emballage. Répartissez uniformément sur la grille métallique

ACCESSOIRES



Grille métallique



Plaque de cuisson ou moule à gâteau sur la grille métallique



Lèchefrite / plaque de cuisson ou plat de cuisson sur la grille métallique



Lèchefrite / Plaque de cuisson



Lèchefrite contenant 500 ml d'eau



Sonde

NETTOYAGE ET ENTRETIEN

Assurez-vous que le four a refroidi avant d'effectuer tout entretien ou nettoyage.

N'utilisez pas de nettoyeur à vapeur.

N'utilisez pas de laine d'acier, de tampons à récurer abrasifs, ou des détergents abrasifs ou corrosifs, ils pourraient endommager les surfaces de l'appareil.

Utilisez des gants de protection. L'appareil doit être débranché de l'alimentation principale avant d'effectuer des travaux d'entretien.

SURFACES EXTÉRIEURES

- Nettoyez les surfaces à l'aide d'un chiffon en microfibre humide. Si elles sont très sales, ajoutez quelques gouttes de détergent à pH neutre. Essayez avec un chiffon sec.
- N'utilisez pas de détergents corrosifs ou abrasifs. Si l'un de ces produits entre en contact par inadvertance avec les surfaces de l'appareil, nettoyez-le immédiatement avec un chiffon en microfibre humide.

SURFACES INTÉRIEURES

- Après chaque utilisation, laissez le four refroidir et ensuite nettoyez-le, de préférence lorsqu'il est encore tiède, pour enlever les dépôts ou taches

laissés par les résidus de nourriture. Pour essuyer la condensation qui s'est formée à la suite de la cuisson d'aliments à haute teneur en eau, laissez le four refroidir complètement, et essuyez-le ensuite avec un linge ou une éponge.

- Nettoyez le verre dans la porte avec un détergent liquide approprié.
- La porte du four peut être enlevée pour faciliter le nettoyage.

ACCESSOIRES

Immergez les accessoires dans une solution liquide de lavage après l'utilisation, en les manipulant avec des maniques s'ils sont encore chauds. Les résidus alimentaires peuvent être enlevés en utilisant une brosse ou une éponge.

ENLEVER ET RÉINSTALLER LA PORTE

1. Pour enlever la porte, ouvrez-la complètement et abaissez les loquets jusqu'à ce qu'ils soient déverrouillés.

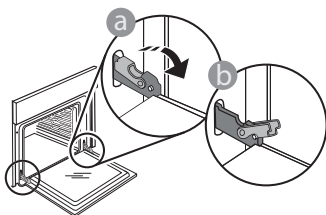

2. Fermez le plus possible la porte. Tenez la porte fermement avec les deux mains – ne la tenez pas par la poignée. Enlevez simplement la porte en continuant de la fermer tout en la tirant vers le haut en même temps jusqu'à ce qu'elle soit libérée de son logement. Placez la porte sur un côté, en l'appuyant sur une surface douce.

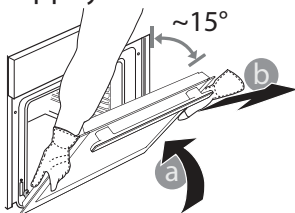

Réinstallez la porte en la plaçant devant le four pour aligner les crochets des charnières avec leurs appuis, et insérez la partie supérieure sur son appui.

3. Abaissez la porte pour ensuite l'ouvrir complètement. Abaissez les loquets dans leur position originale : Assurez-vous de les abaisser complètement.

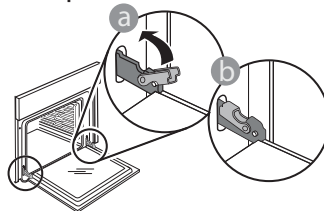

Appliquez une légère pression pour vous assurer que les loquets sont bien placés.

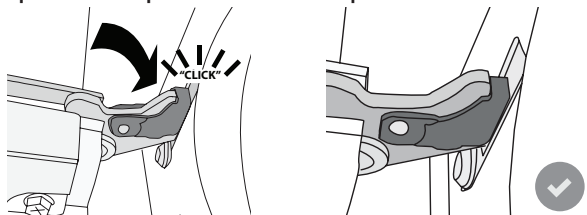

4. Essayez de fermer la porte et assurez-vous qu'elle est alignée avec le panneau de commande. Sinon, répétez les étapes précédentes : La porte pourrait s'endommager si elle ne fonctionne pas correctement.

REPLACEMENT DE L'AMPOULE

- Débranchez le four de l'alimentation électrique.
- Enlevez les supports de grille.
- Dégagez le capot de l'ampoule.
- Remplacez l'ampoule.
- Replacez le couvercle de la lampe en poussant fermement jusqu'à ce qu'il soit bien en place.
- Replacez les supports de grille.
- Rebranchez le four à l'alimentation électrique.

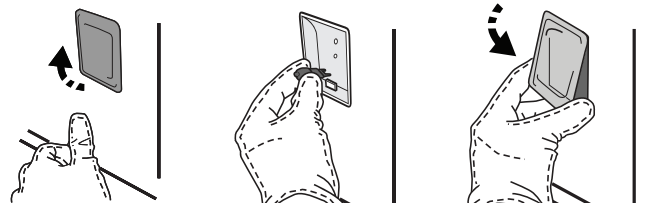

Veillez noter : Utilisez uniquement des ampoules à halogène de 20-40 W/230 ~ type V G9, T300°C. L'ampoule utilisée dans le produit est spécifiquement conçue pour des appareils domestiques et n'est pas adaptée pour un éclairage général de la pièce dans la maison (Réglementation CE 244/2009). Ces ampoules sont disponibles auprès de notre Service après-vente.

Ne manipulez pas les ampoules à mains nues, les traces laissées par vos empreintes pourraient les endommager. Avant d'utiliser le four, assurez-vous que le couvercle de l'ampoule a bien été remis en place.

FAQ WIFI

Quels protocoles WiFi sont pris en charge ?

L'adaptateur WiFi supporte du WiFi b/g/n pour les pays européens.

Quels réglages doivent être configurés dans le logiciel du routeur ?

Les réglages suivants du routeur sont requis : 2,4 GHz activés, WiFi b/g/n, DHCP et NAT activés.

Quelle version de WPS est prise en charge ?

WPS 2.0 ou plus. Vérifiez la documentation du routeur.

Y-a-t-il des différences entre l'utilisation d'un smartphone (ou d'une tablette) avec Android ou iOS ?

Vous pouvez utiliser n'importe quel système d'exploitation, cela ne fait aucune différence.

Puis-je utiliser une connexion 3G mobile à la place d'un routeur ?

Oui, mais les services du cloud sont conçus pour des dispositifs connectés en permanence.



Comment puis-je vérifier si ma connexion Internet à domicile fonctionne et si la fonctionnalité sans fil est activée ?

Vous pouvez rechercher votre réseau sur votre dispositif intelligent. Désactivez les autres connexions de données avant d'essayer.

Comment puis-je vérifier si l'appareil est connecté à mon réseau sans fil domestique ?

Accédez à la configuration de votre routeur (voir le manuel du routeur) et vérifiez si l'adresse MAC de l'appareil est énumérée sur la page des dispositifs connectés sans fil.

Où puis-je trouver l'adresse MAC de l'appareil ?

Appuyez sur  puis appuyez sur  Wi-Fi ou regardez sur votre appareil : Il y a une étiquette qui indiquent le SAID et les adresses MAC. L'adresse MAC est constituée d'une combinaison de chiffres et de lettres commençant par « 88:e7 ».

Comment puis-je vérifier si la fonctionnalité sans fil de l'appareil est activée ?

Utilisez votre dispositif intelligent et l'application Bauknecht Home Net pour vérifier si le réseau de l'appareil est visible et connecté au cloud.

Y-a-t-il quelque chose qui puisse empêcher le signal d'atteindre l'appareil ?

Vérifiez que les dispositifs que vous avez connectés n'utilisent pas toute la largeur de bande disponible. Assurez-vous que vos dispositifs activés Wi-Fi ne dépassent pas le nombre maximum autorisé par le routeur.

À quelle distance le routeur doit-il être du four ?

Normalement, le signal Wi-Fi est suffisamment fort pour couvrir deux pièces, mais cela dépend grandement du matériau dont sont faits les murs. Vous pouvez vérifier la force du signal en plaçant votre dispositif intelligent près de l'appareil.

Que puis-je faire si ma connexion sans fil n'atteint pas l'appareil ?

Vous pouvez utiliser des dispositifs spécifiques pour étendre votre couverture Wi-Fi domestique, comme les points d'accès, les répéteurs Wi-Fi et les ponts de puissance (non fournis avec l'appareil).

Comment puis-je trouver le nom et le mot de passe de mon réseau sans fil ?

Voir la documentation du routeur. Il y a habituellement un autocollant sur le routeur montrant les informations dont vous avez besoin pour atteindre la page de paramétrage du dispositif en utilisant un dispositif connecté.

Que puis-je faire si mon routeur utilise le canal WiFi du voisinage ?

Forcez le routeur à utiliser votre canal Wi-Fi domestique.

Que puis-je faire si  apparaît sur l'écran ou si le four est incapable d'établir une connexion stable à mon routeur domestique ?

L'appareil peut s'être connecté avec succès au routeur mais il n'est pas capable d'accéder à Internet. Pour connecter l'appareil à Internet, vous devrez vérifier les réglages du routeur et/ou de la porteuse.

Réglages du routeur : NAT doit être activé, le pare-feu et DHCP doivent être convenablement configurés. Chiffrement de mot de passe accepté : WEP, WPA, WPA2. Pour tenter un type différent de chiffrement, consultez le manuel du routeur.

Réglages de la porteuse : Si votre fournisseur de service Internet a fixé le nombre d'adresses MAC en mesure de se connecter à Internet, vous pouvez être dans l'impossibilité de connecter votre appareil au cloud. L'adresse MAC d'un dispositif est son identifiant unique. Veuillez demander à votre fournisseur de service Internet comment connecter des dispositifs autres que les ordinateurs à Internet.

Comment puis-je vérifier si des données sont transmises ?

Après réglage du réseau, coupez l'alimentation, attendez 20 secondes, puis allumez le four : Vérifiez que l'application indique l'état UI de l'appareil. Sélectionnez un cycle ou une autre option et vérifiez son statut sur l'application.

Certains réglages prennent quelques secondes pour apparaître dans l'application.











Comment puis-je changer mon compte Bauknecht tout en conservant mes appareils connectés ?

Vous pouvez créer un nouveau compte mais rappelez-vous de supprimer votre appareil de l'ancien compte avant de le déplacer vers le nouveau.

J'ai changé mon routeur, que dois-je faire ?

Vous pouvez soit conserver les mêmes paramètres (nom de réseau et mot de passe) ou effacer les paramètres précédents de l'appareil et les reconfigurer.

GUIDE DE DÉPANNAGE

Problème	Cause possible	Solution
Le four ne fonctionne pas.	Coupure de courant. Débranchez de l'alimentation principale.	Assurez-vous qu'il n'y a pas de panne de courant et que le four est bien branché. Éteignez puis rallumez le four pour voir si le problème persiste.
L'écran affiche la lettre « F » suivi d'un numéro ou d'une lettre.	Défaillance du four.	Prenez en note le numéro qui suit la lettre « F » et contactez le Service Après-vente le plus près. Appuyez sur  , appuyez sur  « Info » puis sélectionnez « Remise aux valeurs d'usine ». Tous les réglages enregistrés seront effacés.
L'alimentation est coupée.	Niveau de puissance erroné.	Vérifiez sur votre réseau domestique a au moins une valeur de plus de 3 kW. Dans le cas contraire, diminuez la puissance à 13 Ampères. Pour la changer, appuyez sur  , sélectionnez  « Plus de modes », puis sélectionnez « Énergie ».
La fonction ne démarre pas. La fonction n'est pas disponible en mode de démonstration.	Mode démonstration en cours.	Appuyez sur  , appuyez sur  « Info », puis sélectionnez « Conserver le mode démo » pour quitter.
L'icône  s'affiche sur l'écran.	Le routeur Wi-Fi est éteint. Les réglages du routeur ont changé. Les connexions sans fil n'atteignent pas l'appareil. Le four est incapable d'établir une connexion stable au réseau domestique. La connectivité n'est pas prise en charge.	Vérifiez que le routeur Wi-Fi est connecté à Internet. Vérifiez que le signal Wi-Fi près de l'appareil est fort. Essayez de redémarrer le routeur. Voir le chapitre « FAQ WI-FI ». Si les réglages de votre réseau sans fil domestique ont changé, connectez-vous au réseau : Appuyez sur  , appuyez sur  « Wi-Fi » puis sélectionnez « Connexion au réseau ».
La connectivité n'est pas prise en charge.	Un fonctionnement à distance n'est pas autorisé dans votre pays.	Vérifiez si votre pays permet un fonctionnement à distance des appareils électroniques avant de les acheter.
L'écran tactile ne fonctionne pas correctement.	Utilisation prolongée. Surcharge du système.	Maintenez enfoncée la touche  pendant au moins 15 secondes. Allumez le four et vérifiez si le défaut persiste.



Vous trouverez les politiques, la documentation standard et des informations supplémentaires sur le produit :

- En visitant notre site Web docs.bauknecht.eu
- En utilisant le code QR
- Vous pouvez également **contacter notre service après-vente** (voir numéro de téléphone dans le livret de garantie). Lorsque vous contactez notre Service après-vente, veuillez indiquer les codes figurant sur la plaque signalétique de l'appareil.

