

**OBRIGADO POR ADQUIRIR UM PRODUTO HOTPOINT.**

Para receber uma assistência mais completa, registre o aparelho em [www.hotpoint.eu/register](http://www.hotpoint.eu/register)

**Leia as instruções de segurança com atenção antes de usar o aparelho.**

⚠ Antes de pôr a máquina a funcionar, é obrigatório retirar os parafusos de transporte. Para obter instruções mais detalhadas sobre como os retirar, consulte o Guia de Instalação.

**PAINEL DE COMANDOS**

1. Tecla ON/OFF
2. Botão BLOQUEIO DAS TECLAS
3. Botão EXTRA TOUCH
4. Indicadores luminosos EXTRA TOUCH
5. Tecla e indicador luminoso START/PAUSE
6. Tecla e indicador luminoso OPÇÃO
7. Tecla INÍCIO RETARDADO
8. Tecla CENTRIFUGAÇÃO
9. Tecla TEMPERATURA
10. SELETOR DE PROGRAMAS

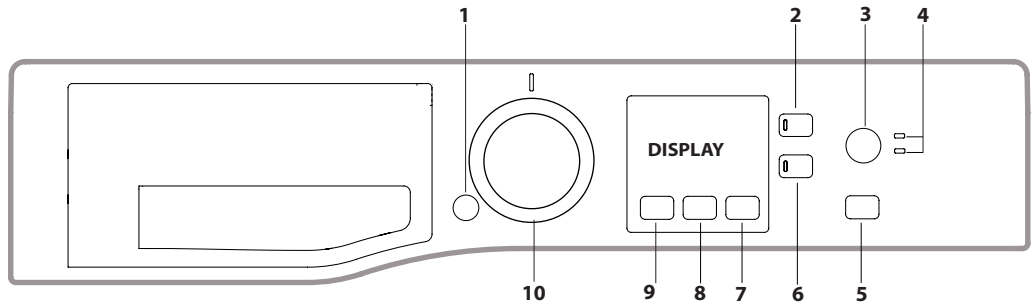

**TABELA PROGRAMAS**

Programa	Temperatura		Cen- trifugação máxima (rotações)	Carga máx. (kg)	Duração (h : m)	Detergentes e aditivos		Detergente recomendado		Umidade residua % (***)	Consumo energia kWh	Acqua totale lt	Temperatura de lavagem °C
	Definição	Range				Lav- agem 1	Amacia- dor 2	Pó	Líquido				
<b>Mistos</b>	40°C	☼ - 40°C	1200	7,0	**	●	○	-	✓	-	-	-	-
<b>Eco 40-60 (1)</b>	40 °C	40°C	1151	7,0	3:25	●	○	✓	✓	53	1,00	53	38
			1151	3,5	2:40	●	○	✓	✓	53	0,60	42	35
			1151	2,0	2:10	●	○	✓	✓	53	0,60	39	36
<b>Algodão (2)</b>	40°C	☼ - 60°C	1200	7,0	3:40	●	○	✓	✓	50	0,98	75	45
<b>Sintéticos (3)</b>	40°C	☼ - 60°C	1200	4,0	2:55	●	○	✓	✓	35	0,86	60	43
<b>Delicados</b>	40°C	☼ - 40°C	1000	4,0	**	●	○	-	✓	-	-	-	-
<b>Lã</b>	40°C	☼ - 40°C	800	1,5	**	●	○	-	✓	-	-	-	-
<b>Antialérgico</b>	60°C	40°C - 60°C	1200	4,0	**	●	○	✓	✓	-	-	-	-
<b>Centrif. &amp; Drenagem *</b>	-	-	1200	7,0	**	-	-	-	-	-	-	-	-
<b>Enxag. &amp; Centrif.</b>	-	-	1200	7,0	**	-	○	-	-	-	-	-	-
<b>Bebé</b>	40°C	☼ - 40°C	800	3,0	**	●	○	-	✓	-	-	-	-
<b>20°C</b>	20 °C	☼ - 20°C	1200	7,0	1:50	●	○	-	✓	64,3	0,16	25	22
<b>Edredões</b>	30°C	☼ - 30°C	1000	1,5	**	●	○	-	✓	-	-	-	-
<b>Branços</b>	40°C	☼ - 90°C	1200	7,0	1:50	●	○	✓	-	53	2,16	72	55
<b>Rápido 30'</b>	30°C	☼ - 30°C	800	3,5	0:30	●	○	-	✓	73	0,20	29	27
<b>Carga Máx. 45 min.</b>	40°C	☼ - 40°C	1200	7,0	**	●	○	-	✓	-	-	-	-
<b>Antimancha 40°</b>	40°C	☼ - 40°C	1200	7,0	**	●	○	-	✓	-	-	-	-

● Dosagem requerida ○ Dosagem opcional

Estes dados podem ser diferentes em sua casa devido às condições variáveis da temperatura de água de entrada, da pressão de água, etc. Os valores de duração aproximada dos programas têm como base a configuração predefinida dos programas, sem opções. Os valores indicados para programas além do Eco 40-60 são apenas indicativos.

**1) Eco 40-60** - Ciclo de lavagem de teste em conformidade com a regulamentação Ecodesign EU 2019/2014. O programa mais eficaz em termos de energia e consumo de água para lavar roupa de algodão com sujidade normal.

**Nota:** os valores da velocidade de centrifugação apresentados no visor podem diferir ligeiramente dos valores apresentados na tabela.

**Para todos os institutos de teste:**

- Programa algodão longo: configurar o programa "Algodão" com uma temperatura de 40°C.
- Programa sintético longo: configurar o programa "Sintéticos" com uma temperatura de 40°C.

\* Ao seleccionar o programa "Centrif. & Drenagem" e excluindo a centrifugação, a máquina efetuará apenas a descarga.

\*\* É possível controlar a duração dos programas de lavagem no visor.

\*\*\* Após o fim do programa e a centrifugação à velocidade máxima seleccionável, na configuração predefinida do programa.

! Se a opção "Higiene a Vapor" estiver configurada, a duração dos ciclos de lavagem irá aumentar.

**DESCRIÇÃO DO PRODUTO**

1. Plano de trabalho
2. Gaveta dos detergentes
3. Painel de comandos
4. Pega
5. Porta
6. Bomba de descarga (atrás da base)
7. Base (amovível)
8. Pés reguláveis (2)

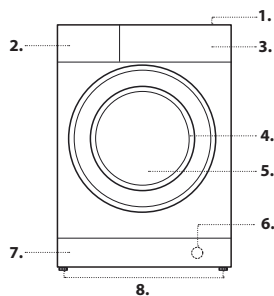

**GAVETA DOS DETERGENTES**

**Gaveta \*:**

Não coloque detergente neste compartimento.  
**Gaveta 1: Detergente para lavagem (em pó ou líquido)**

Caso utilize detergente líquido, aconselha-se usar o divisor **A** fornecido para uma correta dosagem. Para o uso do detergente em pó, coloque o divisor na cavidade **B**.

**Gaveta 2: Aditivos (para amaciar etc.)**

O amaciador não deve ultrapassar a marca "MAX".

! Usar detergentes em pó para roupas de algodão brancas e para a pré-lavagem e para lavagens com temperatura superior aos 60°C.  
! Seguir as indicações fornecidas pelo produtor na embalagem do detergente.

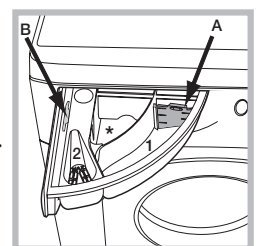

## PROGRAMAS

Siga as recomendações indicadas nos símbolos de lavagem da roupa. O valor indicado no símbolo é a temperatura máxima recomendada para lavar a roupa.



### Mistos

Para lavagem de peças resistentes de algodão, linho, fibras sintéticas e fibras mistas com sujidade ligeira a normal.

### Eco 40-60

Para lavar peças de algodão com sujidade normal identificadas como laváveis a 40 °C ou 60 °C, juntas no mesmo ciclo. Este é o programa de algodão padrão e o mais eficiente em termos de consumo de água e energia.

! O ciclo é executado apenas a 40 °C, de acordo com as normas.

### Algodão

Adequado para lavar toalhas, roupa interior, toalhas de mesa, etc., de linho e algodão resistentes com sujidade moderada ou muito sujas.

### Sintéticos

Adequado para a lavagem de peças de fibra sintética com sujidade moderada (ex., poliéster, poliacrílico, viscose, etc.) ou fibras mistas sintéticas e algodão.

### Delicados

Adequado para a lavagem de peças de fibra sintética com sujidade ligeira (ex., poliéster, poliacrílico, viscose, etc.) ou fibras mistas sintéticas e algodão.

### Lã - Wool Care

O ciclo de lavagem de lã desta máquina foi aprovado pela The Woolmark Company para lavagem de roupa de lã desde que as peças sejam lavadas de acordo com as instruções que constam da etiqueta da peça e com as instruções fornecidas pelo fabricante desta máquina de lavar roupa. O símbolo Woolmark é uma marca de Certificação em muitos países. M2243



### Antialérgico

Adequado para a remoção dos principais alérgenos, como o pólen, ácaros e pelos de gato e cão.

### Centrif. & Drenagem

Permite centrifugar a carga e esvaziar a água. Para roupa resistente. Se desativar o ciclo de centrifugação, a máquina só efetuará a drenagem.

### Enxag. & Centrif.

Enxagua e centrifuga. Para roupa resistente.

### Bebé

Utilize o ciclo especial de lavagem para remover a sujidade tipicamente causada pelos bebés, removendo também todos os vestígios de detergente das fraldas para evitar que a pele delicada dos bebés sofra reações alérgicas. Este ciclo foi concebido para reduzir a quantidade de bactérias utilizando uma maior quantidade de água e otimizando o efeito dos aditivos desinfetantes especiais do detergente.

### 20°C

Para a lavagem de peças pouco sujas, a uma temperatura de 20 °C.

### Edredões

Adequado para lavar peças acolchoadas com penas de ganso, como edredões individuais (com menos de 1,5 kg), almofadas ou casacos. Os edredões devem ser carregados no tambor com as extremidades dobradas para dentro e não devem preencher mais do que ¾ do volume total do tambor. Para melhores resultados, recomenda-se a utilização de detergente líquido dentro da gaveta dispensadora de detergente.

### Branços

Para peças de roupa brancas e de cores resistentes muito sujas.

### Rápido 30'

Para lavagem rápida de roupa pouco suja. Não é adequado para lã, seda e peças que devem ser lavadas à mão.

### Carga Máx. 45 min.

Adequado para lavar uma carga completa de roupa de algodão com sujidade moderada em 45 minutos.

### Antimancha 40°

O programa é adequado para roupa de cores resistentes com sujidade elevada. Garante uma classe de lavagem superior à classe normal (classe A). Quando executar o programa, não misture peças de várias cores. É recomendável utilizar detergente em pó. É recomendável o pré-tratamento com aditivos especiais em caso de manchas particularmente persistentes.

## VISOR

O visor é útil para programar a máquina e fornece muitas informações.

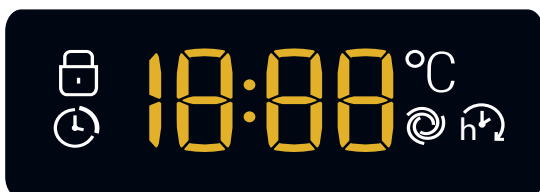

É visualizada a duração dos vários programas à disposição e, quando o ciclo tiver iniciado, é visualizado o tempo que falta para a sua conclusão (no visor é visualizada a duração máxima do ciclo seleccionado, que pode diminuir após alguns minutos, enquanto a duração efectiva do programa varia com base na carga de roupa e nas configurações realizadas); no caso em que tenha sido programado um INÍCIO RETARDADO, será visualizado o tempo Restante para o início do programa seleccionado. Além disto, ao carregar na respectiva tecla, serão visualizados os valores máximos da velocidade de centrifugação e de temperatura que a máquina pode efectuar conforme o programa seleccionado ou os últimos valores seleccionados compatíveis com o programa escolhido.

### Indicador Porta bloqueada

O símbolo aceso indica que a porta está bloqueada. Para evitar danos é necessário aguardar que o símbolo apague-se antes de abrir a porta de vidro.

Para abrir a porta durante a realização de um ciclo, carregue no botão START/PAUSE >|||; se o símbolo <img alt="Ícone de porta bloqueada" data-bbox="705 200 725 220"/> estiver apagado será possível abrir a porta.

## PRIMEIRA UTILIZAÇÃO

Depois de ter instalado o aparelho e antes de a utilizar pela primeira vez, execute um ciclo de lavagem com pouco detergente e sem roupa, utilizando o ciclo "Auto-Limpeza". (consulte "LIMPEZA E MANUTENÇÃO")

## USO QUOTIDIANO

Prepare a roupa seguindo as recomendações da secção "CONSELHOS E SUGESTÕES".

- Carregue no botão ON/OFF <img alt="Ícone de botão ON/OFF" data-bbox="315 315 335 335"/>, o indicador luminoso da tecla START/PAUSE >||| irá piscar lentamente com a cor verde.
- Abra a porta. Colocar a roupa dentro da máquina prestando atenção para não superar a carga máxima indicada na tabela dos programas.
- Extraia a gaveta e deite o detergente nos recipientes específicos como explicado na secção "GAVETA DOS DETERGENTES".
- Feche a porta.
- Selecione o ciclo de lavagem desejado.
- Carregando na tecla <img alt="Ícone de temperatura" data-bbox="315 405 335 425"/> pode-se reduzir a temperatura progressivamente até à lavagem a frio "OFF". Carregando no botão <img alt="Ícone de exclusão" data-bbox="315 415 335 435"/> pode-se reduzir a centrifugação progressivamente até à sua exclusão "OFF". Ao pressionar novamente as teclas, colocam-se os valores no máximo permitido para o ciclo seleccionado.
- Selecione as opções desejadas.
- Pressione a tecla START/PAUSE >||| para iniciar o programa de lavagem, o indicador luminoso relativo irá acender-se a verde fixo e a porta ficará bloqueada (símbolo <img alt="Ícone de porta bloqueada" data-bbox="315 495 335 515"/> aceso).

## COLOCAR UM PROGRAMA EM PAUSA

Para colocar em pausa a lavagem, pressione a tecla START/PAUSE >|||; o indicador ficará intermitente na cor âmbar. Para reiniciar a lavagem a partir do ponto em que foi interrompida, pressione novamente a tecla START/PAUSE >|||.

## ABRIR A PORTA, SE NECESSÁRIO

Após o início de um programa, o símbolo <img alt="Ícone de porta bloqueada" data-bbox="585 585 605 605"/> acende-se para indicar que a porta não pode ser aberta. Enquanto estiver em execução um ciclo de lavagem, a porta permanece bloqueada. Para abrir a porta enquanto está a decorrer um programa, por exemplo, para adicionar ou remover peças de roupa, pressione a tecla START/PAUSE >||| para colocar o programa em pausa; o indicador ficará intermitente na cor âmbar. Se o símbolo <img alt="Ícone de porta bloqueada" data-bbox="585 645 605 665"/> não estiver iluminado, será possível abrir a porta. Pressione novamente a tecla START/PAUSE >||| para continuar o programa.

## ALTERAR UM CICLO DE LAVAGEM DURANTE A SUA EXECUÇÃO

Para modificar um programa durante a realização de um ciclo, coloque a máquina de lavar roupa em pausa pressionando a tecla START/PAUSE >||| (o indicador luminoso ficará intermitente na cor âmbar); selecione então o ciclo desejado e pressione novamente a tecla START/PAUSE >|||.

! Se desejar anular um ciclo já iniciado, pressione por alguns segundos a tecla ON/OFF <img alt="Ícone de botão ON/OFF" data-bbox="755 755 775 775"/>. O ciclo será interrompido e a máquina irá desligar-se.

## FIM DO PROGRAMA

É indicado pela escrita "END" no visor, quando o símbolo <img alt="Ícone de porta bloqueada" data-bbox="793 793 813 813"/> se apagar será possível abrir a porta. Abrir a porta, retirar a roupa e desligar a máquina. Se não premir o botão ON/OFF <img alt="Ícone de botão ON/OFF" data-bbox="793 813 813 833"/>, a máquina de lavar roupa desliga-se automaticamente após cerca de 10 minutos.

## OPÇÕES

- Se a opção seleccionada não for compatível com o programa definido, o indicador luminoso se acenderá intermitente e a opção não será ativada.

### Enxaguamento Extra

Seleccionando esta opção aumenta-se a eficácia da enxaguamento, e garante-se a máxima remoção do detergente. É útil para quem tem a pele particularmente sensível.

## **EXTRA TOUCH** Extra Touch

Depois de premir o botão pela primeira vez, é selecionada a “Opção Rápido”  e a duração do ciclo é reduzida.

Depois de pressionar o botão pela segunda vez, a opção “Higiene a Vapor”  melhora o desempenho de lavagem gerando vapor durante o ciclo de lavagem para remover quaisquer bactérias que possam existir nas fibras, sendo ao mesmo tempo tratadas.

! O vapor gerado durante o funcionamento da máquina de lavar roupa pode embaciar o óculo da porta.

### **Início retardado**

Para programar o início retardado do programa escolhido, pressione a tecla relativa até alcançar o tempo de atraso desejado. Quando a opção estiver ativa, no visor ilumina-se o símbolo . Para cancelar a opção de início posterior, carregue novamente na tecla até que no visor apareça a escrita “OFF”.





### **Temperatura**

Cada programa tem uma temperatura predefinida. Se desejar modificar a temperatura, pressione a tecla . O valor é indicado no visor.

### **Centrifugação**

Cada programa tem uma velocidade de centrifugação predefinida. Se desejar modificar a velocidade de centrifugação, pressione a tecla . O valor é indicado no visor.

## **BLOQUEIO DAS TECLAS**

Para ativar o bloqueio do painel de controlo, mantenha pressionada a tecla  por aproximadamente 2 segundos. O símbolo  aceso indica que o painel de controlo está bloqueado (à exceção da tecla ON/OFF ). Deste modo, impedem-se modificações acidentais dos programas, sobretudo se houver crianças em casa. Para desativar o bloqueio do painel de controlo, mantenha pressionada a tecla  por aproximadamente 2 segundos.

## **CONSELHOS E SUGESTÕES**

### **Separe a roupa de acordo com**

Tipo de tecido/etiqueta de cuidado com a roupa (algodão, fibras mistas, sintéticos, lã, peças de lavar à mão). Cor (separe as peças de cor das peças brancas, lave as peças de cor novas em separado). Delicados (lave as peças pequenas – como meias de nylon – e peças com colchetes – como soutiens – num saco de pano ou numa fronha com fecho).

### **Es vazie todos os bolsos**

Objetos como moedas ou isqueiros podem danificar a roupa e o tambor.

### **Seguir a recomendação de dosagem / aditivos**

Otimiza o resultado da limpeza, evita irritações devido ao excesso de detergente na roupa e poupa dinheiro ao evitar o desperdício de detergente.

### **Utilizar temperaturas mais baixas e duração maior**

Os programas mais eficientes em termos de consumo de energia são geralmente os de temperaturas mais baixas e maior duração.

### **Atenção ao tamanho das cargas**

Carregue a máquina de lavar até à capacidade indicada na “TABELA DE PROGRAMAS” para poupar água e energia.

### **Ruído e conteúdo de humidade residual**

São influenciados pela velocidade de centrifugação: quanto maior a velocidade de centrifugação na fase de centrifugação, maior o ruído e menor o conteúdo de humidade residual.

## **MANUTENÇÃO E CUIDADOS**

*Antes de efetuar qualquer trabalho de limpeza e manutenção, desative e desligue a máquina de lavar. Não utilize líquidos inflamáveis para limpar a máquina de lavar. Limpe e efetue a manutenção da sua máquina de lavar periodicamente (pelo menos 4 vezes por ano).*

### **Desligue a água e a corrente elétrica**

Feche a torneira da água após cada lavagem. Desta maneira diminuiu-se o desgaste do sistema hidráulico da máquina de lavar roupa e elimina-se o risco de vazamento.

Tire a ficha da tomada elétrica quando for limpar a máquina de lavar roupa e durante os trabalhos de manutenção.

### **Limpar a máquina de lavar**

A parte externa e as peças em borracha podem ser limpas com um pano molhado com água morna e sabão. Não utilize solventes nem abrasivos. A máquina de lavar roupa dispõe de um programa de “Auto Limpeza” das suas partes internas que deve ser efetuado sem carga alguma dentro do tambor.

O detergente (na quantidade equivalente ao 10% daquela recomendada para peças pouco sujas) ou aditivos específicos para a limpeza da máquina de lavar roupa, poderão ser utilizados como coadjuvantes no programa de lavagem. Recomenda-se efetuar o programa de limpeza a cada 40 ciclos de lavagem.

Para iniciar o programa, feche a porta, ligue a máquina e pressione o botão  durante 5 segundos.

O programa iniciará automaticamente e terá uma duração de aproximadamente 70 minutos. Para interromper o ciclo, pressione a tecla START/PAUSE .

### **Limpar a gaveta dos detergentes**

Retire a gaveta levantando-a e puxando-a para fora. Lave-a com água corrente; esta limpeza deve ser efetuada frequentemente.

## **Cuidados com a porta de vidro e o tambor**

Deixe a porta sempre entreaberta para evitar que se formem odores desagradáveis.

### **Limpar a bomba**

Esta máquina de lavar roupa está equipada com uma bomba com limpeza automática que não precisa de operações de manutenção. No entanto, pode acontecer que pequenos objetos (moedas, botões) caiam na pré-câmara que protege a bomba, situada na parte inferior da mesma. ! Certifique-se que o ciclo de lavagem tenha terminado e tire a ficha da tomada.

Para obter acesso à pré-câmara:

1. remover o painel de cobertura no lado dianteiro da máquina fazendo alavanca com uma chave de fendas ao centro e aos lados do mesmo;
2. desenrosque a tampa da bomba de descarga rodando-a em sentido anti-horário: é normal que saia um pouco de água;
3. limpe o interior com cuidado;
4. volte a enroscar a tampa;
5. monte novamente o painel; certifique-se, antes de empurrá-lo na máquina, que os ganchos foram colocados nas respetivas ranhuras.

### **Verificar o tubo de alimentação de água**

Verifique o tubo de alimentação da água pelo menos uma vez por ano. Se apresentar rachaduras ou fendas, será necessário substituí-lo: durante as lavagens as fortes pressões podem provocar repentinas quebras. ! Nunca utilize tubos já usados.

## **SISTEMA DE BALANCEAMENTO DA CARGA**

Antes de cada centrifugação, para evitar vibrações excessivas e para distribuir a carga em modo uniforme, o tambor efectua algumas rotações a uma velocidade levemente superior àquela de lavagem. Se no fim de repetidas tentativas a carga ainda não estiver correctamente balanceada, a máquina efectuará a centrifugação com uma velocidade inferior àquela prevista. No caso de um excessivo desequilíbrio, a máquina de lavar roupa efectuará a distribuição ao invés da centrifugação. Para favorecer uma melhor distribuição da carga e o seu correcto balanceamento, aconselha-se misturar peças grandes com peças pequenas.

## **ACESSÓRIOS**

*Contacte o nosso Serviço de Assistência para verificar se os seguintes acessórios estão disponíveis para este modelo de máquina de lavar roupa.*

### **Kit de sobreposição**

Com este acessório, pode fixar a máquina de secar na parte superior da sua máquina de lavar para poupar espaço e para facilitar a colocação e retirada de roupa da máquina de secar.





## **TRANSPORTE E MOVIMENTAÇÃO**

*Não levante a máquina de lavar segurando-a pela parte de cima.*

Desligue a ficha da tomada e feche a torneira da água. Verifique se a porta e a gaveta dos detergentes estão bem fechadas. Desligue o tubo de alimentação da torneira da água e desconecte o tubo de descarga. Remova toda a água residual dos tubos e fixe-os de forma que não possam ser danificados durante o transporte. Volte a aplicar os parafusos de fixação para transporte. Siga pela ordem inversa o procedimento para remoção dos parafusos de fixação de transporte descrito nas “Instruções para a instalação”.

## ANOMALIAS E SOLUÇÕES

Pode acontecer que a máquina de lavar roupa não funcione. Antes de telefonar para a Assistência Técnica, verifique se não se trata de um problema fácil de resolver com ajuda da seguinte lista.

Anomalias	Possíveis causas / Solução
<b>A máquina de lavar roupa não liga.</b>	A ficha não está colocada na tomada elétrica, ou não o suficiente para haver contacto.
	Em casa não há corrente.
<b>O ciclo de lavagem não inicia.</b>	A porta de vidro não está bem fechada.
	A tecla ON/OFF  não foi pressionada.
	A tecla START/PAUSE  não foi pressionada.
	A torneira da água não está aberta.
	Foi programado um início retardado.
<b>A máquina de lavar roupa não carrega água (no visor é visualizada a palavra "H2O").</b>	O tubo de alimentação de água não está ligado na torneira.
	O tubo está dobrado.
	A torneira da água não está aberta.
	Está a faltar água em casa.
	Não há suficiente pressão.
<b>A máquina de lavar roupa carrega e descarrega água continuamente.</b>	A tecla START/PAUSE  não foi pressionada.
	O tubo de descarga não está instalado entre 65 e 100 cm de altura do chão.
	A ponta do tubo de descarga está imersa na água.
	Da descarga na parede não foi sangrado o ar.
	Se depois destas verificações o problema não for resolvido, feche a torneira da água, desligue a máquina de lavar roupa e contacte o Serviço de Assistência. Se a morada encontrar-se nos últimos andares de um edifício, é possível que aconteçam fenómenos de sifão por causa dos quais a máquina de lavar roupa carrega e descarrega água continuamente. Para eliminar este inconveniente, há a disposição no comércio apropriadas válvulas contra o efeito sifão.
<b>A máquina de lavar roupa não descarrega ou nem realiza centrifugação.</b>	O programa não prevê a descarga: com alguns programas é necessário iniciá-lo manualmente.
	O tubo de descarga está dobrado.
	A conduta de descarga está entupida.
<b>A máquina de lavar roupa vibra muito durante a centrifugação.</b>	O tambor, no momento da instalação, não foi desbloqueado corretamente.
	A máquina não está nivelada.
	A máquina está apertada entre os móveis e a parede.
<b>A máquina de lavar roupa vazava água.</b>	O tubo de alimentação da água não está bem enroscado.
	A gaveta dos detergentes está entupida.
	O tubo de descarga não está bem fixado.
<b>Os indicadores luminosos das "Opções" e de START/PAUSE  piscam rapidamente e o visor apresenta um código de anomalia (por ex.: F-01, F-..).</b>	Desligue a máquina e tire a ficha da tomada, aguarde aproximadamente 1 minuto e volte a ligá-la.
	Se a anomalia persistir, contacte o Serviço de Assistência.
<b>Está a formar-se demasiada espuma.</b>	O detergente não é específico para máquina de lavar roupa (deve haver a escrita "para máquina de lavar", "à mão e para máquina de lavar" ou similares).
	A dose foi excessiva.
<b>Depois de pressionar o botão START/PAUSE , o tambor roda mas a máquina de lavar não se enche com água e não é apresentado qualquer erro no visor.</b>	Consulte "MODO DEMO"

**MODO DEMO: para desativar esta função, desligue a máquina de lavar. Em seguida, prima e mantenha premido o botão "START/PAUSE"  e, após 5 segundos, prima e mantenha premido também o botão "ON/OFF"  durante 2 segundos..**



Pode transferir as instruções de segurança, a ficha do produto e os dados energéticos:

- Visitando o nosso website <http://docs.hotpoint.eu>.
- Utilizando o código QR
- Em alternativa, **contacte o nosso Serviço Pós-Venda** (Consulte o número de telefone no livro de garantia). Ao contactar o nosso Serviço Pós-Venda, indique os códigos fornecidos na placa de identificação do seu produto.
- Para mais informações sobre a reparação e a manutenção, o utilizador deverá visitar o site [www.hotpoint.eu](http://www.hotpoint.eu).

A informação sobre o modelo pode ser obtida utilizando o código QR presente na etiqueta energética. A etiqueta inclui também um identificador do modelo que pode ser usado para consultar o portal do registo em <https://eprel.ec.europa.eu>.

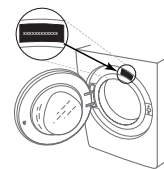

461000000040