

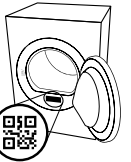

**THANK YOU FOR BUYING A HOTPOINT ARISTON PRODUCT.**  
In order to receive a more complete assistance, please register your product on [www.hotpoint.eu/register](http://www.hotpoint.eu/register)



**Before using the appliance carefully read the Safety Instruction.**



**PLEASE SCAN THE QR CODE ON YOUR APPLIANCE IN ORDER TO REACH MORE INFORMATION.**

**CONTROL PANEL**

- 1 ON/OFF Button (hold for Reset)
- 2 Programme Selection Knob
- 3 Start/Pause Button

**Options Buttons\***

- 4 Active Care
- 5 Dryness Level
- 6 Start Delay
- 7 Timed Drying
- 8 Cycle End
- 9 Gentle (hold for Key lock)
- 10 Crease Care (hold for Mute)

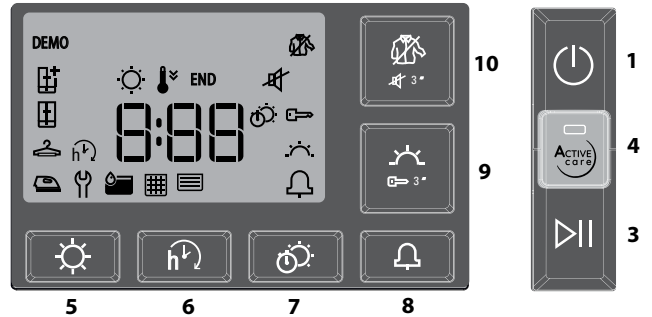
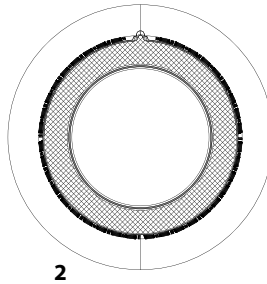

\*Note: some models may have the wording in full instead of the icons.

**INDICATORS**

**Dryness Level:** Iron Dry - Hanger Dry - Cupboard Dry - Extra Dry

**Cycle Phase:** Drying - Cool Down - **END** End of Cycle

**Empty water tank** - **Clean door filter** - **Clean bottom filter**

Refer to troubleshooting section: **Failure:** Call after sales service

**FIRST TIME USE**

Make sure that the water tank is correctly inserted. Make sure that the drain hose on the back of the dryer is fixed correctly, either to the dryer's water tank, or to your domestic drainage system.

The dryer must be installed in a room with a temperature ranging between 5°C and 35°C to ensure proper operation. Before using the dryer make sure it has been in an upright position for at least 6 hours.

Should you wish to change the opening side of the door, please contact our After-sales Service. (See phone number in the warranty booklet).

**DAILY USE**

**Doing this will keep your machine working at its BEST:**

- remember to empty your water tank after each drying cycle.

- remember to clean your filters after each drying cycle.

Refer to the Care & Maintenance section.

1. Plug the dryer into the power supply socket.
2. Open the door and load garments; always refer to instructions on clothing labels and the max loads indicated in the programme section. Empty pockets. Make sure garments do not get caught between the door and/or the door filter. Do not load items that are dripping wet. Do not tumble dry large, very bulky items. For optimal drying result, garments should be loaded one by one.
3. Close the door.
4. Press the "On/Off" button.
5. Select the most suitable programme for the type of fabric in that load.
6. Select the options, if necessary.
7. Press the "Start/Pause" button to begin drying.
8. At the end of the drying cycle, a buzzer will beep. An indicator on the control panel signals the end of the cycle. Turn the machine off by pressing the "On/Off" button, open the door and pull the clothing immediately out to prevent the formation of creases on laundry.

If the machine is not switched off manually, after about a quarter of an hour from the end of the cycle, the appliance turns off automatically to save energy.

Note that some programme/option accords with "Crease Care" system. This means that for some hours, after the end of the drying cycle, the drum rotates at regular intervals to prevent the formation of creases.

Note that some models perform a final cool tumble phase, for this reason the fabrics may not feel hot.

In case of power failure, it is necessary to press the "Start/Pause" button to restart the cycle.

**Opening the door during the cycle**

The tumble dryer door can be opened at any time during the cycle to check progress and remove any garments already dry.

However, since opening the door can extend the drying time, the recommendation is to keep the door closed throughout the cycle process to save time and energy.

After closing the door, press the "Start/Pause" button within 15 minutes to resume the machine operation.



The wool drying cycle of this machine has been approved by The Woolmark Company for the drying of wool garments labelled as "hand wash" provided that the garments are dried according to the instructions issued by the manufacturer of this machine. Follow the garment care label for other

laundry instructions. M1762. The Woolmark symbol is a Certification mark in many countries.

**CARE LABEL**

Always check the care labels, especially when placing garments in the tumble dryer for the first time. Below are the most commonly used symbols:

- May be tumble dried.
- Do not tumble dry.
- Tumble dry – high heat.
- Tumble dry – low heat.



## PROGRAMS

The duration of these programs will depend on the size of the load, types of textiles, the spin speed used in your washer and any extra options selected. **In machines equipped with display, the duration of the cycles is shown on the control panel.** The remaining time is constantly checked and adjusted during the drying cycle to show the best possible estimate.  
Option to use - If all your loads on Automatic Cycles are consistently less dry or more dry than you would like, you may increase or decrease the dryness level using the specific option.

 **Mixed** **kg 4**  
This programme is ideal for drying cotton and synthetic fabrics together.

 **Eco** **kg Max\***  
This is the most efficient programme in terms of energy consumption and is suitable for drying normal wet cotton laundry. The values on the Energy Label are based on this programme.

**NOTE:** For optimal energy efficiency this cycle by default is set up to "Cupboard Dry" level. For a higher dryness level we suggest using the Cotton cycle.

 **Cotton** **kg Max\***  
Cycle suitable for drying all types of cotton, ready to be placed in the cupboard.

 **Synthetics** **kg 4**  
For drying synthetic fabrics.

 **Wool** **kg 1**  
Programme for drying wool clothes. It is advisable to turn the items inside out before drying. If heavy edges remain damp, leave them to dry naturally.

 **Silk** **kg 0.5**  
Gentle drying of silk garments.

 **Anti Allergy** **kg Max\***  
This cycle has the "Allergy UK" approval of "The British Allergy Foundation" attesting the effective reduction and elimination of allergens. It can be used both with damp load (drying and treatment) and dry load (half load only).

 **Cuddly Toys** **kg 2.5**  
This cycle preserves the appearance of cuddly toys, keeping them at their best. Remove all accessories before proceeding with drying. Each single piece must not exceed 600 gr.

 **Pre-Iron**  
This cycle relaxes fibres, thus making ironing and folding easier. Suitable for small load of damp or dry cotton and cotton blend fabrics. Not for wet items.

 **Refresh**  
A short programme suitable for refreshing fibres and garments through the emission of fresh air. Do not use on wet items. It can be used on with any load size but is more effective with small loads. It lasts about 20 minutes.

 **Duvet**  
Programme intended to dry bulky items, such as a single duvet.

 **Bed & Bath** **kg Max\***  
This programme is intended for drying cotton towels and sheets.

 **Baby** **kg 2**  
A programme intended to dry garments and linen of new-born babies (cotton and chenille), as well as delicate garments. Do not dry garments having plastic covering.

 **Jeans** **kg 3**  
For drying sturdy cotton including denim trousers and jackets.

 **Shirts** **kg 3**  
This is a programme for cotton or cotton blend/synthetics shirts.

## OPTIONS

These buttons allow you to personalise the selected programme according to personal requirements.  
Not all options are available for all programmes. Some options may be incompatible with ones you have previously set; if so, you will be alerted by the buzzer and/or blinking indicators. If the option is available, the option indicator will stay on. The programme may retain some options selected in previous drying cycles.

 **Active Care**  
This function allows to preserve the original appearance and brilliance of your garments at best, by controlling the motor speed, the rotation of the drum, and the temperature.

 **Dryness Level**  
Press the relevant button several times to obtain a different level of residual moisture on your laundry. An indicator signals the level being selected.

 **Iron Dry:** very delicate drying. Items will be more easily ironed immediately after the cycle.

 **Hanger Dry:** a level intended for delicate garments ready to be hanged.

 **Cupboard Dry:** the laundry is ready to be folded and put away.

 **Extra Dry:** for laundry intended to be worn at the end of the cycle.

 **Start Delay**  
This option is for delaying the start of the cycle. Press the corresponding button several times to find the required delay. Once the max time is reached, the option is reset by pressing the button again. An indicator on the control panel signals the time being selected. After pressing the "Start/Pause" button, the machine signals the time remaining to the start of the cycle. If the door is opened, press the "Start/Pause" button once the door has been closed.

 **Timed Drying**  
This option is to manually set the drying time. Press the corresponding button to set the required time for drying. An indicator on the control panel signals the time being selected.

 **Cycle End**  
This option activates a prolonged buzzer at the end of the cycle. Enable it if you do not think you will hear the normal sound at the end of the cycle. This option remains in memory, if selected in previous drying.

 **Gentle**  
Enables a more gentle treatment of the laundry by reducing the drying temperature.

 **Key Lock**  
This option makes all machine controls inaccessible, except the "On/Off" button. When the machine is on:

- to activate the option, keep the button pressed until the machine signals that the option has been enabled.
- to disable the option, keep the button pressed until the machine signals that the option has been disabled.

This option remains in memory if selected in previous drying.

 **Crease Care**  
This option add a crease treatment at the end of the cycle by means of a periodic rotation of the drum (duration up to 10 hours). It is particularly suitable when it is not possible to remove the laundry as soon as the drying ends. If this option is used together with the Start Delay, the crease treatment is added also in the Start Delay phase. This option remains in memory if selected in the previous drying.

 **Mute**  
This option turns off all sounds of control panel. Only warnings remain active. When the machine is on:

- to activate the option, keep the button pressed until the machine signals that the option has been enabled.
- to disable the option, keep the button pressed until the machine signals that the option has been disabled..

**\*MAX LOAD 8 Kg (Dry load)**



## CLEANING AND MAINTENANCE

**WARNING: unplug the dryer during the cleaning and maintenance procedures.**

### Emptying the water tank after each cycle (see Fig. A).

Pull the container out of the dryer and empty it into a sink or other suitable drain, then place it back properly. Do not use the dryer without having inserted the container back in place.

### Cleaning the door filter after each cycle (see Fig. B).

Pull the filter out and clean it by removing the lint from the filter surface under running water or using a vacuum cleaner. For optimal performance, dry up the filter before inserting it back in place.

**Do not use the dryer without having reinserted the filter in place.**

Remove the door filter as described below:

1. Open the door and pull the filter upwards.
2. Open the filter and remove the lint from all its parts. Replace the filter correctly making sure it is fully seated.

### Cleaning the bottom filter when the relevant indicator turns on (see Fig. C).

Pull the filter out and remove the lint from its surface by washing it under running water or by using a vacuum cleaner.

However, it is advisable to clean this filter after each cycle to optimise drying performance.

**Do not use the dryer without having reinserted the filter in place.**

Remove the bottom filter as described below:

- C1. Open the bottom cover; take the handle and pull the filter out.
- C2. Open the rear side of the filter and remove the lint from the inner surface of the mesh.
- C3/C4. Check the bottom filter chamber every month. If you see residual lint accumulated on the metal fins, clean it with a vacuum cleaner, using a nozzle with a brush. It's crucial to do vertical movements, you may destroy the component if you try to clean it in horizontal direction. Avoid the direct contact of the hand with the fins - risk of cut.
- C5. Close the rear side of the filter and place it back by checking it is perfectly integrated into its seat, then lower the filter handle.
- C6. Close the bottom cover.

Make sure the air intake is free.

**The filters are essential parts for drying. They are intended to collect the lint formed during the drying process. In case of clogged filters, the air flow inside the dryer would be seriously affected: the drying times would be longer, the energy consumption would increase and the dryer could be damaged. If these procedures are not carried out properly, the dryer may not start.**

NOTE: After cleaning the filters the relevant indicator remains on; this is normal, it will disappear when you start a new drying cycle.



## TRANSPORT AND HANDLING

Never lift the dryer by holding it at the worktop.

1. Unplug the dryer.
2. Remove the water from the water tank completely.
3. Make sure that door and water tank are properly closed.
4. If the drain hose is connected to your drainage system, re-connect it to the back of the dryer (see "Installation" section in the Safety Instruction guide).

### Cleaning the tumble dryer

- The external metal, plastic and rubber parts can be cleaned with a damp cloth.
- Clean the front air intake grille regularly (every 6 months) with a vacuum cleaner to remove any lint, fluff or dust deposits. Furthermore, remove any lint deposits from the filters area, using a vacuum cleaner every so often.
- Do not use solvents or abrasives.

Power consumption			
off-mode (Po) - Watts			0.42
left-on mode (Pl) - Watts			2.00
Programs	kg	kWh	Minutes
Eco* 	8	1.85	194
Eco 	4	1.14	135
Synthetics	4	0.73	95

\*This is the reference programme for the energy label and suitable to dry normal wet cotton laundry. This is the most efficient programme in terms of energy consumption for drying wet cotton laundry. (Standard/Default starting configuration)

### Heat Pump System

The heat pump contains fluorinated greenhouse gases, contained in a hermetically sealed unit. This sealed unit contains 0.18 kg of the R134a gas. GWP = 604 (1 t CO<sub>2</sub>).

## PRODUCT DESCRIPTION

1. Water Tank
2. Air Intake
3. Bottom filter
4. Door filter

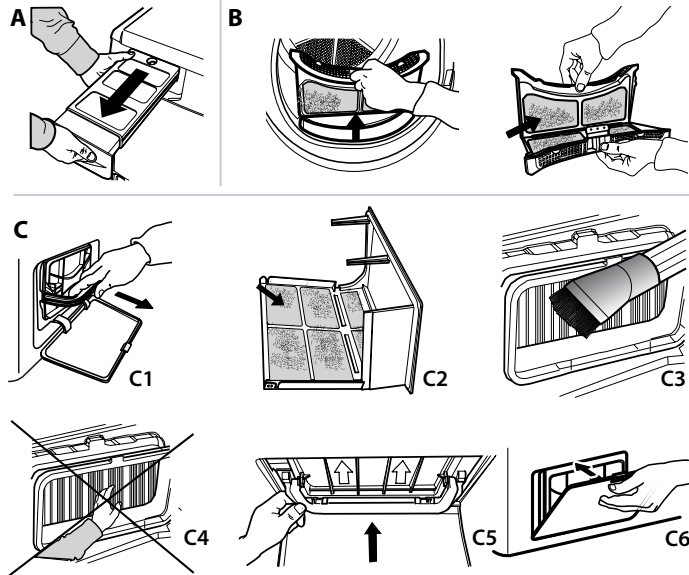
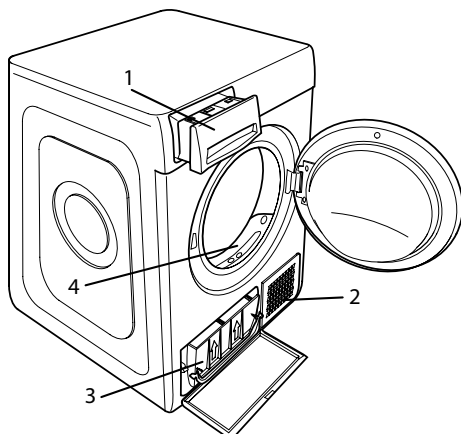

Before contacting the After-sales Service, refer to the table below. Often the malfunctions are minor and can be solved in few minutes.

Malfunction	Possible cause	Solution
The drying times are very long.	An appropriate maintenance was not carried out.	Refer to the Cleaning & Maintenance section and perform the operations described.
	The garments are too wet.	Carry out a washing cycle with higher spin speed to remove as much water as possible.
	Room temperature.	The drying time may be longer if the room temperature falls outside the 14–30°C range.
	The programme, the time and/or the drying level set are not suitable for the type and the amount of load inserted into the dryer.	Refer to Programmes and Options sections to find the programme and options most suitable for the type of load.
	The dryer may be overloaded.	Refer to the Programmes section to check the max load for each programme.
The tumble dryer does not turn on.	The "On/Off" button was not pressed.	Press the "On/Off" button.
	The plug is not inserted into the socket.	Insert the plug into the socket.
	The socket is faulty.	Try to plug another appliance in the same socket. Do not use connecting electrical devices to the socket, such as adapters or extensions.
	A power failure occurred.	Wait for the power supply to be restored and switch the fuse on again if necessary.
The tumble dryer does not start.	The door has not been closed properly.	Close the door.
	A time delay was set to the start of the cycle.	For machines equipped with this function: wait for the set delay to end or switch the machine off to reset it. Refer to the Options section.
	The "Start/Pause" button was not pressed.	Press the "Start/Pause" button.
	The Key Lock function was enabled (for machines equipped with this option).	If Key Lock was selected, disable it. Switching the machine off will not disable this option. Refer to the Options section.
Garments are wet at cycle completion.	Small load.	The automatic programme has not sensed the required final moisture so that the dryer completes the programme and stops. If this happens simply select an additional short period of drying or select Extra Dry option if available.
	Large loads or heavier fabrics.	Dryness levels can be modified to the specific dryness desired. Extra Dry is recommended for ready to wear items.
	The drying cycle was paused and then not reactivated within 15 minutes, causing the machine to shut down.	The drying cycle has to be set up once more and restarted.
	A power failure might have occurred, causing the machine to shut down.	The drying cycle has to be set up once more and restarted.
<b>Lights on or flashing</b>		
<b>Water tank</b>	The water tank is full.	Empty the water tank. Refer to the Cleaning & Maintenance section.
<b>Door filter</b>	Failure of the air flow necessary for machine operation.	Clean the door filter and check whether air intake is free. Carrying out these operations improperly may cause damages. Refer to Cleaning & Maintenance section.
<b>Bottom filter*</b>	The bottom filter requires cleaning.	Clean the bottom filter. Refer to Cleaning & Maintenance section.
The presence of wrench symbol signals a malfunction.	The machine sensors detected a failure.	Switch the dryer off and unplug it. Open the door immediately and pull laundry out, to allow the heat to dissipate. Wait for about 15 minutes. Reconnect the dryer to the power supply, load the laundry and restart the drying cycle. <b>If the problem still occurs, contact the After-Sales Service Centre and communicate the letters and digits flashing on the display. For instance: F3 and E2.</b>

\*Note: some models are auto-cleaning and not equipped with bottom filter. Please refer to the Cleaning & Maintenance section.

**Policies, standard documentation, ordering of spare parts and additional product information can be found by:**

- Using QR code in your appliance
- Visiting our website [docs.hotpoint.eu](https://docs.hotpoint.eu) and [parts-selfservice.europeanappliances.com](https://parts-selfservice.europeanappliances.com)
- Alternatively, **contact our After-sales Service** (See phone number in the warranty booklet). When contacting our After-sales Service, please state the codes provided on your product's identification plate.

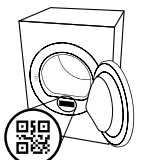



**БЛАГОДАРИМ ВИ, ЧЕ ЗАКУПИХТЕ ПРОДУКТ НА HOTPOINT ARISTON.**  
За да получавате по-пълно съдействие,  
регистрайте Вашия уред на  
[www.hotpoint.eu/register](http://www.hotpoint.eu/register)



**Преди да използвате уреда, прочетете внимателно инструкциите за безопасност.**

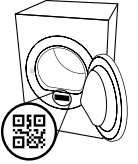

**ЗА ПОЛУЧАВАНЕ НА ПО-ПОДРОБНА ИНФОРМАЦИЯ, МОЛЯ, СКАНИРАЙТЕ QR КОДА НА ВАШИЯ УРЕД.**

## КОНТРОЛЕН ПАНЕЛ

- 1 Бутон Включ./Изключ. (Нулиране, ако се натисне и задържи)
- 2 Бутон за Избор Програми
- 3 Старт/Пауза

### Клавиши Опции\*

- 4 Active Care/Активна Грижа
- 5 Задайте Ниво на Сушене
- 6 Отложен Старт
- 7 Време за Сушене
- 8 Край на Програмата
- 9 Нежно (Блок. Бутони ако се натисне и задържи)
- 10 Без Гънки (Безшумно ако се натисне и задържи)

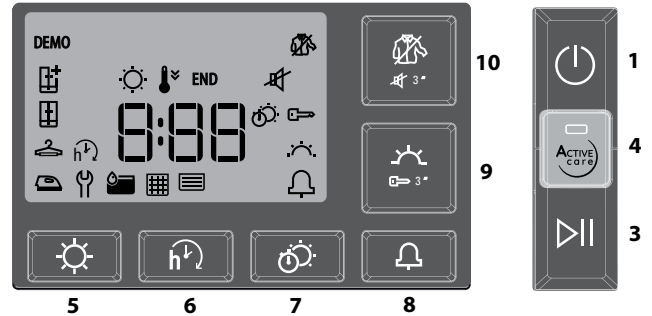
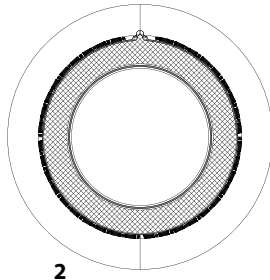

\*Забележка: някои модели може да имат разширена формулировка вместо икони.

## ИНДИКАТОРИ

**Степен на Сушене:** ☀ За Гладене - ☁ За Закачалка - 🚪 За Гардероб - 📄 Екстра сухо

**Фази на Цикъла:** ☀ Сушене - 🧊 Охлаждане - END Край на Прог

🚰 Изпразните резервоара за вода - 🧼 Почистете филтъра на вратичката - 📄 Почистете долния филтър

Вижте раздела за отстраняване на неизправности: 🛠 **Повреда:** Обадете се на обслужващия сервиз.

## УПОТРЕБА ЗА ПРЪВ ПЪТ

Уверете се че водният резервоар е поставен правилно. Уверете се че маркучът за източване от задната страна на сушилнята е закрепен правилно към водния резервоар на сушилнята или към домашната Ви система канализационни отпадъци. Сушилнята трябва да се монтира в помещение с температура между 20 и 23°C за оптимална работа. Но уредът ще работи и ако в помещението е между 14 и 30°C. Предупреждение! Преди да използвате сушилнята, трябва да я оставите в изправено положение поне 6 часа. Ако искате да промените посоката на отваряне на вратата, свържете се с Обслужващия сервиз (вижте телефонния номер в книжката за гаранцията).

## ВСЕКИДНЕВНА УПОТРЕБА

**Вашата машина ще работи НАЙ-ДОБРЕ, ако спазвате следните съвети:**

- запомнете да изпразвате вашия резервоар за вода след всеки цикъл на сушене.
- запомнете да почиствате филтрите си след всеки цикъл на сушене.

### Обърнете се към раздел Грижи и поддръжка.

1. Вкарайте изсушителя в електрически контакт.
2. Отворете вратата и заредете дрехите; винаги се обръщайте към инструкциите върху етикетите на дрехите и макс. тегла, указани в раздела с програми. Изпразните джобовите. Уверете се, че дрехите не се улавят между вратата и/или филтъра на вратата. Не зареждайте дрехи, които са много мокри. Не сушете големи, много обемисти дрехи. За оптимален резултат от сушенето дрехите трябва да се зареждат една по една.
3. Затворете вратата.
4. Натиснете бутона "Вкл/Изкл".
5. Изберете най-подходящата програма за типа тъкани в това зареждане.
6. Изберете опциите, ако е нужно.
7. Натиснете бутона "Старт/Пауза" за започване на сушенето.
8. В края на цикъла на сушене ще прозвучи зумер. Индикатор върху контролния панел сигнализира за края на цикъла. Изкл машината чрез натискане на бутона "Вкл/Изкл", отворете капака и изтеглете дрехите незабавно, за да предотвратите формиране на намачквания по прането.

Ако машината не се изключи ръчно, след около четвърт час след края на цикъла, устройството се изключва автоматично за пестене на енергия.

Имайте предвид, че някои програми/опции са според системата "Без Гънки". Това значи, че за няколко часа след края на

цикъла на сушене барабанът се върти на редовни интервали за предотвратяване на намачкването.

Обърнете внимание, че някои модели изпълняват финална фаза на охлаждане, поради което тъканите може да не се усещат горещи.

В случай на спиране на тока е необходимо да натиснете бутона "Старт/Пауза" за рестартиране на цикъла.

### отваряне на вратичката по време на цикъл

вратата на барабанната сушилня може да се отвори по всяко време на цикъла, за да се провери напредъкът и да се извадят вече изсъхналите дрехи.

Въпреки това, тъй като отварянето на вратата може да удължи времето за сушене, препоръката е вратата да се държи затворена по време на целия цикъл, за да се пести време и енергия.

След като затворите вратата, натиснете бутона „Старт/Пауза“ в рамките на 15 минути, за да възобновите работата на машината.



Цикълът за сушене на вълнени дрехи на тази сушилня е тестван и одобрен от The Woolmark Company. Този цикъл е подходящ за сушене на вълнени дрехи, които са с етикет „ръчно пране“, при положение че дрехите са изпрани с програма за ръчно пране, одобрена от Woolmark

и изсушени в сушилня според инструкциите на производителя. M1762. В Англия, Ирландия, Хонконг и Индия Woolmark е сертифицирана търговска марка.

## ЕТИКЕТИ С УКАЗАНИЯ ЗА НАЧИНА НА ПРАНЕ

Преглеждайте етикетите на дрехите си особено когато ги сушите за първи път. Следните символи са най-често срещани:

- ☐ Подходящо за сушилня.
- ☒ Да не се суши в сушилня.
- ☉ Да се суши при висока степен на нагряване.
- ☉ Да се суши при ниска степен на нагряване.



## ПРОГРАМИ

Продължителността на тези програми зависи от количеството, от типа на тъканите, скоростта на центрофугата, използвана в пералната машина, и от други допълнително избрани опции. **В моделите с дисплей, на контролния панел се показва продължителността на циклите.** Оставащото време е постоянно наблюдавано и модифицирано по време на цикъла на сушене, за да се покаже възможно най-добрата оценка. Възможност, която можете да използвате - ако всичкото Ви пране на автоматичните цикли е постоянно не толкова сухо или по-сухо, отколкото бихте желали, можете да увеличите или намалите степента на изсушаване с помощта на специфичната възможност.

 **Микс** **kg 4**  
Тази програма е идеална за сушене заедно на памучни и синтетични тъкани.

 **Еко** **Макс. Тегло\***  
Стандартна програма за памук, подходяща за сушене на нормално влажно памучно пране. Най-ефикасната програма по отношение на потребление на енергия за сушене на памучно пране. Стойностите на енергийния етикет са въз основа на тази програма.

**ЗАБЕЛЕЖКА:** За оптимална енергийна ефективност този цикъл по подразбиране се задава на ниво "За гардероб". За по-високо ниво на изсушаване препоръчваме да използвате цикъла Памук.

 **Памучни** **Макс. Тегло\***  
Цикъл, подходящ за сушене на всички видове памук, готови за поставяне в шкафа.

 **Синтетични** **kg 4**  
За сушене на пране от изкуствени влакна.

 **Вълна** **kg 1**  
\*За сушене на вълнени дрехи. Препоръчително е дрехите да се обръщат преди сушене. Оставете по-дебелите ръбове, които са все още влажни, да изсъхнат естествено.

 **Коприна** **kg 0.5**  
Деликатно сушене на копринени тъкани.

 **Против Алергии** **Макс. Тегло\***  
Тази програма е одобрена със сертификат "Allergy UK", издаден от "The British Allergy Foundation", който доказва ефективното намаляване и премахване на алергените. Може да се използва както при мокро пране (сушене и обработка), така и при сухо (само при половин товар).

 **Плюшени Играчки** **kg 2.5**  
Програмата запазва оригиналния външен вид и блясъка на плюшените играчки. Преди сушене премахнете всички аксесоари. Всяко едно парче не трябва да надвишава 600 грама.

 **Лесно Гладене**  
Тази програма отпуска влакната на дрехите, което улеснява гладенето и сгъването; не използвайте с дрехи, които са все още мокри. Подходящ за малки товари от памук или смесен памук.

 **Освежаване**  
Кратка програма, подходяща за освежаване на тъкани и облекла чрез вкаран чист въздух. Не използвайте с дрехи, които са още мокри. Може да се използва при всякакъв размер на товара, но е по-ефективен при малки товари. Цикълът отнема около 20 минути.

 **Олекотени Завивки**  
За сушене на обемни дрехи, като единични пухени завивки.

 **Завивки & Кърпи** **Макс. Тегло\***  
За сушене на кърпи и спално бельо от памук.

 **Бебе** **kg 2**  
Програма, специално проектирана за сушене на бебешки дрехи и бельо (памук и плюш) и деликатни тъкани. Не сушете предмети с пластмасови покрития.

 **Дънки** **kg 3**  
За сушене на дънки и дънкови, устойчиви памучни дрехи, като панталони и якета.

 **Ризи** **kg 3**  
Тази програма е подходяща на ризи от памук или смес от памук и синтетика.

**\*МАКС. ТЕГЛО 8 Kg (Сух товар)**

## ОПЦИИ

Тези бутони ви позволяват да персонализирате избраната програма според персоналните изисквания.

Не всички опции са налични за всички програми. Някои опции могат да са несъвместими с тези, които сте настроили преди това; ако е така, ще бъдете предупредени от зумера и/или мигащите индикатори. Ако опцията е налична, индикаторът за опция ще остане включен. Програмата може да запази някои избрани опции в предишни цикли на сушене.

### **Active Care**

Тази функция ви позволява да запазите по-добре оригиналния външен вид и яркостта на дрехите, като контролирате скоростта на мотора, въртенето на барабана и температурата.

### **Задайте Ниво На Сушене**

натиснете няколкократно съответния бутон, за да получите различна степен на остатъчната влажност на прането. Индикатор показва степента, която избирате.

 **За Гладене:** много деликатно сушене. Дрехите ще се гладят по-лесно веднага след цикъла.

 **За Закачалка:** ниво, предназначено за деликатни дрехи; готови за закачане.

 **За Гардероб:** прането е готово за сгъване и прибиране в гардероба.

 **Екстра Сухо:** използва се за дрехи, готови за обличане след края на цикъла.

### **Отложен Старт**

Тази опция ви позволява да зададете по-късно началото на програмата.

Няколкократно натиснете съответния бутон, за да получите желаното закъснение. След достигане на максималното време за избор, натискането на бутон отново, задава опцията.

Индикатор на контролния панел показва времето, което избирате. След натискане на бутон за старт/пауза: машината сигнализира за оставащото време до стартиране на цикъла. Ако вратата се отвори след затваряне, бутонът за старт/пауза трябва да бъде натиснат отново.

### **Време За Сушене**

Тази опция Ви позволява да изберете продължителността на сушенето. Натиснете няколко пъти съответния бутон, за да настроите желаното време за сушене. Индикатор на контролния панел показва избраното време.

### **Край На Програмата**

Тази опция активира един удължен звуков сигнал в края на програмата. Активирайте я, ако не сте сигурни, че чувате нормалния звук за края на програмата. Тази опция, ако е избрана при предишното сушене, остава в паметта.

### **Деликатно**

Позволява по-нежно третиране на прането, като намалява температурата на сушене.

### **Заклучване**

Тази опция прави всички командни механизми на машината недостъпни, с изключение на бутон "Включване/Изключване". При включена машина:

- еза да активирате опцията, задържете бутон натиснат, докато машината не сигнализира, че опцията е активирана.
- за да деактивирате опцията, задържете бутон натиснат, докато машината не сигнализира, че опцията е деактивирана. Тази опция, ако е избрана при предишното сушене, остава в паметта.

### **Без Гънки**

Тази опция добавя третиране против гънки в края на цикъла чрез периодично въртене на барабана (продължителност до 10 часа). Това е препоръчително, когато е невъзможно да се извадят дрехите веднага, щом сушенето свърши. Ако тази опция се използва в комбинация със забавен старт, опцията без гънки ще бъде добавена и към фазата забавен старт. Тази опция, ако е избрана при предишното сушене, остава в паметта.

### **Безшумно**

Тази опция позволява да се изключат звуковите сигнали на контролния панел. Алармите за неизправност остават активни:



- за да активирате опцията, задръжте бутона натиснат, докато съответният индикатор светне.
- за да деактивирате опцията, задръжте бутона натиснат, докато съответният индикатор изгасне.

## ПОЧИСТВАНЕ И ПОДДРЪЖКА

**ПРЕДУПРЕЖДЕНИЕ:** откачете сушилнята по време на процедурата по почистване и поддръжка.

**Изпразване на резервоара за събиране на вода след всеки цикъл (виж фигура А).**

Извадете резервоара за събиране на вода от сушилнята и го изпразнете в мивка или друг канал, след което го поставете отново правилно. Не използвайте сушилнята, преди да поставите отново контейнера на място.

**Почистване на филтъра на вратите след всеки цикъл (виж фигура Б).**

Извадете филтъра и го почистете, като отстраните остатъците от мъх от повърхността на филтъра, измийте го под течаща вода или го отстранете с прахосмукачка. **Не използвайте сушилнята, преди да поставите филтъра на място.**

Как да премахнете филтъра на вратичката:

1. Отворете вратичката и издърпайте филтъра нагоре.
2. Отворете филтъра и почистете всичките му части от мъх. Поставете го отново правилно; уверете се, че филтърът е напълно изравнен с уплътнението на сушилнята.

**Почистване на долния филтър, когато съответният индикатор е включен (виж фигура С).**

Извадете филтъра и го почистете, като отстраните остатъците от мъх от повърхността на филтъра, като го измиете под течаща вода или го почистете с прахосмукачка. Препоръчва се обаче филтърът да се почисти след всеки цикъл, за да се оптимизира качеството на сушенето. **Не използвайте сушилнята, преди да поставите филтъра на място.**

Как да премахнете долния филтър:

- C1. Отворете долния капак; Хванете дръжката и издърпайте филтъра.
  - C2. Отворете задната стена на филтъра и отстранете мъха от вътрешността на мрежичката.
  - C3 / C4 Проверявайте долната филтърна камера всеки месец. Ако по металните ребра се натрупат остатъци от мъх, почистете ги с прахосмукачка, като използвате накрайник с четка.
- Изключително важно е да се извършват вертикални движения, защото ако се опитате да почистите компонента в хоризонтална посока, може да го унищожите. Избягвайте директния контакт на ръката с перките – има опасност от порязване.
- C5. Затворете задната страна на филтъра и го поставете обратно, като проверите дали е идеално поставен на мястото си, след което спуснете дръжката на филтъра.
  - C6. Затворете долния капак.
- Уверете се, че отвора за въздуха е свободен.

## ОПИСАНИЕ НА ПРОДУКТА

1. Резервоар за вода
2. Отвор за въздух
3. долен филтър
4. Филтър на вратичката

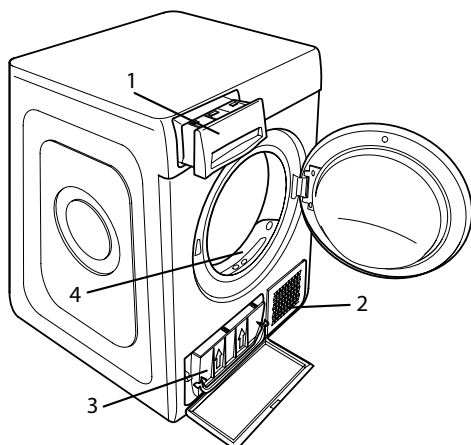

**Филтрите са основни компоненти на сушенето. Тяхната функция е да събират мъха, който се образува по време на сушенето. Ако филтрите се запушат, въздушният поток вътре в сушилнята ще бъде сериозно нарушен: времето за изсушаване се удължава, консумира се повече енергия и може да настъпи повреда в сушилнята. Ако тези операции не се извършват правилно, сушилнята може да не стартира.**

**ЗАБЕЛЕЖКА:** След почистване на филтрите съответният индикатор остава включен; това е нормално и ще изчезне, когато започнете нов цикъл на сушене.

### Почистване на сушилнята

- Външните метални, пластмасови и гумени части могат да се почистват с влажен парцал.
- Почиствайте редовно предната въздушна решетка (на всеки 6 месеца) с прахосмукачка за отстраняване на влакна, власинки или прах. Допълнително отстранявайте влакната от зоните на филтъра с прахосмукачка от време на време.
- Не използвайте разтворители или абразиви.

## ТРАНСПОРТИРАНЕ И БОРАВЕНЕ

Никога не повдигайте сушилнята чрез хващане за горната страна.

1. Откачете сушилнята.
2. Изкарайте напълно водата от резервоара за вода.
3. Проверете дали вратичката и резервоарът за вода са добре затворени.
4. Ако маркучът за източване е свързан с канализационната система, закрепете го от задната страна на сушилнята отново (вж. Ръководството за монтаж).

Разход на електроенергия			
Начин: изключена (Po) - Watt			0.42
Начин: оставена включена (PI) - Watt			2.00
Програми	Kg	kWh	Минуты
Еко* <input type="checkbox"/>	8	1.85	194
Еко <input type="checkbox"/>	4	1.14	135
Синтетични	4	0.73	95

\* Референтна програма за енергийния етикет, в който се уточнява, че тя е подходяща за сушене на нормално влажно памучно пране и че това е най-ефективната програма за сушене на нормално влажно памучно пране по отношение на консумацията на енергия. (Стандартна позиция/начална).

### Система за Термопомпа

Термопомпата съдържа парникови газове, съдържащи се в херметично затворен възел. Тази запечатана система съдържа 0.18 kg газ R134a. GWP = 604 (1 t CO<sub>2</sub>).

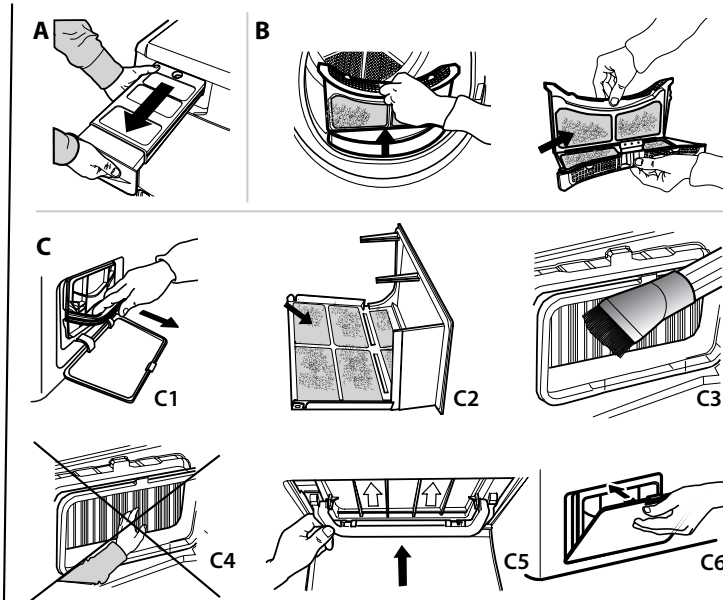

В случай на неизправност, преди да се свържете със Сервиза, проверете таблицата по-долу. Аномалиите често са незначителни и могат да бъдат разрешени след няколко минути.

Аномалия	Вероятна причина	Решение
Времето за сушене е много дълго.	Не е извършена адекватна поддръжка.	Консултирайте се с раздел Почистване и поддръжка и изпълнете описаните операции.
	Дрехите са прекалено мокри.	Изпълнете един цикъл на пране с по-висока скорост на центрофугиране, за да елиминирате колкото е възможно повече вода.
	Температура на помещението.	Времето за сушене може да бъде по-дълго, ако температурата в помещението е извън диапазона 14 – 30° C.
	Програмата, времето и/или степента на сушене, които са зададени, не са подходящи за вида или количеството, поставено в сушилнята.	Консултирайте се с раздел "Програми и опции", за да намерите програмата и най-подходящите опции за вида натоварване.
	Сушилнята може да е претоварена.	Консултирайте се с раздел програми, за да проверите максималното натоварване за всяка програма.
Сушилнята не се включва.	Бутонът Включ./Изключ не е бил натиснат.	Натиснете бутона Включ./Изключ.
	Щепселът не е поставен в контакта на захранването.	Вкарайте щепсела в контакта на захранването.
	Контактът е повреден.	Опитайте да свържете друг уред в същия контакт. Не използвайте електрически устройства за свързване към контакта, като разклонители или удължители.
	Прекъсване на електрическата енергия.	Изчакайте електрозахранването да се възстанови и отново включете предпазителя, ако е нужно.
Сушилнята не стартира.	Вратата не е правилно затворена.	Затворете вратата.
	Зададен е късен старт на цикъла.	При сушилни с тази функция: изчакайте края на зададеното закъснение или изключете машината, за да я нулирате. Консултирайте се с раздел Опции.
	Бутонът Старт/Пауза не е натиснат, за да стартирате програмата.	Натиснете бутона Старт/Пауза.
	При уреди, оборудвани с функцията за заключване на клавишите, е включена тази опция.	Обърнете се към раздел Опции. Ако е избрано Заключване бутони, дезактивирайте го. Изключването на машината няма да дезактивира тази опция.
Прането е влажно при завършване на цикъла.	Малко зареждане.	Автоматичната програма не е усетила необходимата в края влага и сушилнята завършва програмата и спира. Ако това се случи, просто изберете допълнителен кратък период на сушене или изберете опцията extra dry, ако е налична.
	Слагате повече дрехи за пране или по-тежки тъкани.	Степента на изсушаване може да бъде променена в зависимост от желаното конкретно изсушаване. За готови за носене дрехи се препоръчва "Идеално сухи".
	Цикълът на сушене е бил спрял и не е бил активиран отново в рамките на 15 минути, което е довело до изключване на машината.	Цикълът на сушене трябва да се настрои още веднъж и да се стартира отново.
	Възможно е да е възникнала повреда в захранването, която да е довела до изключване на машината.	Цикълът на сушене трябва да се настрои още веднъж и да се стартира отново.

## Индикаторите светят или мигат

<b>Резервоар за вода</b>	Резервоарът за вода е пълен.	Изпразнете резервоара за вода. Консултирайте се с раздел Почистване и поддръжка.
<b>Филтър на вратичката</b>	Аномалия във въздушния поток, необходим за работата на машината.	Почистете филтъра на вратичката и проверете дали отвора за въздуха е свободен. Ако тези операции не се извършват правилно, сушилнята може да се повреди. Консултирайте се с раздел Почистване и поддръжка.
<b>Долен филтър*</b>	Долният филтър трябва да се почисти.	Почистете долния филтър. Консултирайте се с раздел Почистване и поддръжка.
Наличието на символа гаечен ключ показва аномалия.	Сензорите на машината са открили някаква аномалия.	Изключете сушилнята и я изключете от захранването. Отворете веднага вратата и извадете прането, за да може топлината да се разсее. Изчакайте около 15 минути. Свържете отново сушилнята към захранването, заредете прането и рестартирайте цикъла на сушене. <b>Ако проблемът продължава, свържете се с Обслужващия сервиз и съобщете буквите и цифрите, които мигат на дисплея. Например, F3 и E2.</b>

\*Забележка: някои модели са самопочистващи се; не са оборудвани с долен филтър, консултирайте се с раздел Почистване и поддръжка.

## Фирмени политики, стандартна документация, поръчка на резервни части и допълнителна информация за продукти можете да намерите на:

- Използване на QR кода на вашето устройство
- Посетите нашия уебсайт [docs.hotpoint.eu](https://docs.hotpoint.eu) и [parts-selfservice.europeanappliances.com](https://parts-selfservice.europeanappliances.com)
- Като алтернатива можете да се **свържете с отдела за следпродажбено обслужване** (вижте телефонния номер в гаранционната книжка). При контакт с отдела за следпродажбено обслужване на клиенти съобщавайте кодовете, посочени на заводската табелка на Вашия уред.

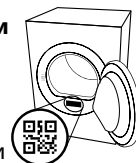

# Hotpoint

ARISTON



ΣΑΣ ΕΥΧΑΡΙΣΤΟΥΜΕ ΠΟΥ ΑΓΟΡΑΣΑΤΕ ΕΝΑ ΠΡΟΪΟΝ HOTPOINT ARISTON. Για να λάβετε πλήρη τεχνική υποστήριξη, παρακαλούμε να καταχωρίσετε τη συσκευή σας στην ιστοσελίδα [www.hotpoint.eu/register](http://www.hotpoint.eu/register)



Διαβάστε τις οδηγίες για την ασφάλεια προσεκτικά πριν χρησιμοποιήσετε τη συσκευή.



ΣΑΡΩΣΤΕ ΤΟΝ ΚΩΔΙΚΟ QR ΣΤΗ ΣΥΣΚΕΥΗ ΣΑΣ ΓΙΑ ΠΙΟ ΛΕΠΤΟΜΕΡΕΙΣ ΠΛΗΡΟΦΟΡΙΕΣ.

## ΠΙΝΑΚΑΣ ΕΛΕΓΧΟΥ

- 1 Αναμμέν/Σβηστό (Αν πατηθεί επί μακρόν γίνεται επαναφορά)
- 2 Κουμπί Προγραμμάτων
- 3 Έναρξη/Παύση

### Πλήκτρα Επιλογών\*

- 4 Active Care
- 5 Επιπεδ Στεγνωμ
- 6 Καθυστερηση Έναρξης
- 7 Χρονος Στεγνωματος
- 8 Τελος Κυκλ
- 9 Απαλο (Αν πατηθεί επί μακρόν γίνεται πληκτ μπλοκ)
- 10 Λιγο Τσαλακ (Αν πατηθεί επί μακρόν γίνεται σιωπηλο)

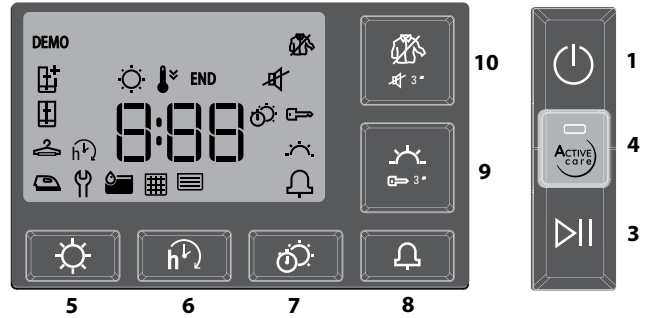
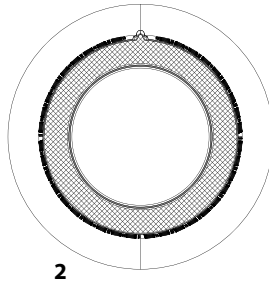

\* Σημείωση: ορισμένα μοντέλα ενδέχεται να έχουν εκτεταμένη διατύπωση αντί για εικόνες.

## ΔΕΙΚΤΕΣ

**Επιπεδ Στεγνωμ:** ☀ Για Σίδερο - ☁ Για Κρεμάστρα - ☁☁ Στεγνά - ☁☁☁ Έξτρα Στέγνωμα

**Φάση Κύκλου:** ☀ Στέγνωμα - ⏸ Ψύξη - END Τέλος του Κύκλου

**Αδειάστε το δοχείο νερού - Καθαρίστε το φίλτρο πόρτας - Καθαρίστε το κάτω φίλτρο**

Συμβουλευτείτε την ενότητα προβλήματα και λύσεις: **Βλάβη:** Κλήση στην τεχνική εξυπηρέτηση.

## ΜΕΤΑΦΟΡΑ ΚΑΙ ΧΕΙΡΙΣΜΟΣ

Ποτέ μην σηκώνετε το στεγνωτήριο κρατώντας το στην πάνω πλευρά του.

1. Βγάλτε το στεγνωτήριο από την πρίζα.
2. Αφαιρέστε εντελώς το νερό από τη δεξαμενή νερού.
3. Βεβαιωθείτε ότι η πόρτα και η δεξαμενή νερού είναι κλειστά.
4. Αν ο εύκαμπτος σωλήνας συνδέεται σε σύστημα αποχέτευσης, στερεώστε τον εύκαμπτο σωλήνα στην πίσω πλευρά του στεγνωτηρίου ξανά (δείτε τον Οδηγό Εγκατάστασης).

## ΠΡΩΤΗ ΧΡΗΣΗ

Βεβαιωθείτε ότι το δοχείο νερού είναι σωστά τοποθετημένο. Βεβαιωθείτε ότι ο σωλήνας αποστράγγισης στο πίσω μέρος του στεγνωτηρίου είναι στερεωμένος καλά είτε στο δοχείο νερού του στεγνωτηρίου ή στο οικιακό σύστημα αποχέτευσης. Το στεγνωτήριο πρέπει να εγκατασταθεί σε δωμάτιο με θερμοκρασία μεταξύ 5 °C και 35 °C, προκειμένου να εξασφαλιστεί η σωστή λειτουργία του. Πριν χρησιμοποιήσετε το στεγνωτήριο, βεβαιωθείτε ότι έχει παραμείνει σε κάθετη θέση για τουλάχιστον 6 ώρες.

## ΚΑΘΗΜΕΡΙΝΗ ΧΡΗΣΗ

Αυτό θα κάνει τη συσκευή σας να λειτουργεί ΑΡΙΣΤΑ:

- αδειάζετε τη δεξαμενή νερού μετά από κάθε κύκλο στεγνώματος.
- μην ξεχνάτε να καθαρίζετε τα φίλτρα σας μετά από κάθε κύκλο στεγνώματος.

Ανατρέξτε στην ενότητα Φροντίδα και Συντήρηση.

1. Συνδέστε το στεγνωτήριο στην πρίζα.
2. Ανοίξτε την πόρτα και φορτώστε τα ρούχα. Ανατρέχετε πάντα στις οδηγίες που υπάρχουν στις ετικέτες των ρούχων και τα μέγιστα φορτία που αναφέρονται στην ενότητα προγράμματος. Αδειάστε τις τσέπες. Βεβαιωθείτε ότι τα ρούχα δεν πιάνονται μεταξύ της πόρτας ή/και του φίλτρου της πόρτας. Μην τοποθετείτε αντικείμενα που στάζουν βρεγμένα. Μην στεγνώνετε μεγάλα, πολύ ογκώδη αντικείμενα. Για βέλτιστο αποτέλεσμα στεγνώματος, τα ρούχα θα πρέπει να φορτώνονται ένα προς ένα.
3. Κλείστε την πόρτα.
4. Πατήστε το κουμπί "Αναμμέν/Σβηστό".
5. Επιλέξτε το πιο κατάλληλο πρόγραμμα για τον τύπο υφάσματος σε αυτό το φορτίο.
6. Ορίστε τις επιλογές, εάν είναι απαραίτητο.
7. Πατήστε το κουμπί "Έναρξη/Παύση" για να αρχίσει να στεγνώνει.
8. Στο τέλος του κύκλου στεγνώματος, ηχεί ένας βομβητής. Μια ένδειξη στον πίνακα ελέγχου σηματοδοτεί το τέλος του κύκλου. Απενεργοποιήστε το μηχάνημα πατώντας το κουμπί "Αναμμέν/Σβηστό",

ανοίξτε την πόρτα και τραβήξτε αμέσως το φορτίο για να αποφύγετε τον σχηματισμό πτυχώσεων στα ρούχα. Εάν το μηχάνημα δεν απενεργοποιηθεί χειροκίνητα, μετά από περίπου ένα τέταρτο της ώρας από το τέλος του κύκλου, η συσκευή σβήνει αυτόματα για εξοικονόμηση ενέργειας. Σημειώστε ότι κάποιο πρόγραμμα/επιλογή αντιστοιχεί στο σύστημα "Crease Care" (Προστασία ρούχων από τσαλάκωμα). Αυτό σημαίνει ότι για μερικές ώρες, μετά το τέλος του κύκλου στεγνώματος, το ο κάδος περιστρέφεται σε τακτά χρονικά διαστήματα για να μην τσαλακωθούν τα ρούχα.

Λάβετε υπόψη ότι ορισμένα μοντέλα εκτελούν μια τελική δροσερή φάση αναρρόφησης, για αυτόν τον λόγο τα υφάσματα ενδέχεται να μην φαίνεται ότι είναι ζεστά.

Σε περίπτωση διακοπής ρεύματος, είναι απαραίτητο να πατήσετε το κουμπί "Έναρξη/Παύση" για επανεκκίνηση του κύκλου.

### Ανοιγμα της πόρτας κατά τη διάρκεια του κύκλου

Η πόρτα του στεγνωτηρίου μπορεί να ανοίξει οποιαδήποτε στιγμή κατά τη διάρκεια του κύκλου για να ελέγξετε την πρόοδο και να αφαιρέσετε τυχόν ρούχα που είναι ήδη στεγνά. Ωστόσο, επειδή το άνοιγμα της πόρτας μπορεί να παρατείνει το χρόνο στεγνώματος, η σύσταση είναι να κρατάτε την πόρτα κλειστή καθ' όλη τη διάρκεια του κύκλου για εξοικονόμηση χρόνου και ενέργειας. Αφού κλείσετε την πόρτα, πατήστε το κουμπί "Start/Pause" (Έναρξη/Παύση) εντός 15 λεπτών για να συνεχίσει η λειτουργία της μηχανής.



Το πρόγραμμα μάλλινων αυτού του στεγνωτηρίου έχει εγκριθεί από την The Woolmark Company για το στέγνωμα μάλλινων προϊόντων με ένδειξη "πλύσιμο στο χέρι" υπό τον όρο ότι τα ρούχα στεγνώνονται σύμφωνα με τις οδηγίες του κατασκευαστή αυτού του στεγνωτηρίου. Ακολουθήστε τις

οδηγίες τις ετικέτας του ρούχου για άλλες οδηγίες πλύσιματος. M1762. Το σύμβολο Woolmark είναι πιστοποιημένο εμπορικό σήμα σε πολλές χώρες.

### ΕΤΙΚΕΤΕΣ ΣΥΝΤΗΡΗΣΗΣ

Ελέγξτε τις ετικέτες των ρούχων, ειδικά όταν αυτά μπαίνουν για πρώτη φορά σε στεγνωτήριο. Στη συνέχεια αναφέρονται τα πιο συνήθη σύμβολα:

- Μπορεί να μπει στο στεγνωτήριο.
- Δεν μπορεί να στεγνώσει σε στεγνωτήριο.
- Στεγνώστε σε υψηλή θερμοκρασία.
- Στεγνώστε σε χαμηλή θερμοκρασία.

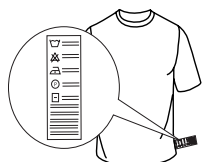





## ΠΡΟΓΡΑΜΜΑΤΑ

Η διάρκεια αυτών των προγραμμάτων εξαρτάται από το μέγεθος του φορτίου, τον τύπο των υφασμάτων, την ταχύτητα της φυγοκέντρου που χρησιμοποιείται στο πλυντήριο σας και άλλες επιλεγμένες επιλογές. **Στα μοντέλα με οθόνη εμφανίζεται στον πίνακα ελέγχου η διάρκεια των κύκλων.** Ο υπόλοιπος χρόνος εμφανίζεται συνεχώς και τροποποιείται κατά τη διάρκεια του κύκλου στεγνώματος για να δείξει την καλύτερη δυνατή εκτίμηση. Επιλογή για χρήση - Εάν όλα τα φορτία σας στους Αυτόματους Κύκλους είναι σταθερά λιγότερο στεγνά ή πιο στεγνά από ό,τι θα θέλατε, μπορείτε να αυξήσετε ή να μειώσετε το επίπεδο στεγνώματος χρησιμοποιώντας τη συγκεκριμένη επιλογή.

 **Μικτά kg 4**  
Αυτό το πρόγραμμα είναι ιδανικό για να στεγνώσετε μαζί βαμβακερά και συνθετικά υφάσματα.

 **Εσο Μέγιστο φορτίο\***  
Τυπικό πρόγραμμα για βαμβακερά, κατάλληλο για κανονικό στέγνωμα υγρών βαμβακερών ρούχων. Πιο αποτελεσματικό πρόγραμμα ως προς την κατανάλωση ενέργειας για το στέγνωμα βαμβακερών ρούχων. Οι τιμές στην ετικέτα ενέργειας βασίζονται σε αυτό το πρόγραμμα.

**ΣΗΜΕΙΩΣΗ:** Για βέλτιστη ενεργειακή απόδοση, αυτός ο κύκλος έχει ρυθμιστεί από προεπιλογή στο επίπεδο "Στεγνά". Για υψηλότερο ΕΠΙΠΕΔΟ ΣΤΕΓΝΩΜ. προτείνουμε τη χρήση του κύκλου Βαμβακερά.

 **Βαμβακερά Μέγιστο φορτίο\***  
Κύκλος κατάλληλος για στέγνωμα όλων των τύπων βαμβακερών, έτοιμα για τοποθέτηση στο ντουλάπι.

 **Συνθετικά kg 4**  
Για το στέγνωμα ρούχων από συνθετικές ίνες.

 **Μαλλίνα kg 1**  
Για να στεγνώσετε τα μαλλίνα ρούχα. Συνιστάται να γυρίσετε τα ρούχα απ' την ανάποδη πριν από το στέγνωμα. Αφήστε τα βαρύτερα άκρα που είναι ακόμη υγρά να στεγνώσουν φυσιολογικά.

 **Μεταξωτά kg 0.5**  
Απαλό στέγνωμα για μεταξωτά ρούχα.

 **Αντιαλλεργικό Μέγιστο φορτίο\***  
Αυτός ο κύκλος μπορεί να υπερηφανεύεται για την έγκριση "Allergy UK" που εκδόθηκε από το "The British Allergy Foundation", η οποία αποδεικνύει την αποτελεσματική μείωση και εξάλειψη των αλλεργιογόνων. Μπορεί να χρησιμοποιηθεί τόσο με υγρό φορτίο (στέγνωμα και επεξεργασία) όσο και στεγνό (μόνο μισό φορτίο).

 **Παιχνίδια kg 2.5**  
Ο κύκλος διατηρεί στην καλύτερη κατάσταση την αρχική εμφάνιση και τη λαμπρότητα του βελούδου. Πριν το στέγνωμα, αφαιρέστε όλα τα εξαρτήματα. Κάθε κομμάτι δεν πρέπει να υπερβαίνει τα 600 γρ.

 **Προ-Σιδερωμα**  
Αυτός ο κύκλος τεντώνει τις ίνες των ενδυμάτων, διευκολύνοντας το σιδέρωμα και το δίπλωμα. Μη χρησιμοποιείτε με αντικείμενα που είναι ακόμα υγρά. Κατάλληλο για μικρά φορτία βαμβακερών ή ανάμικτων βαμβακερών ενδυμάτων.

 **Φρεσκαρίσμα**  
Σύντομο πρόγραμμα κατάλληλο για φρεσκαρίσμα ινών και ενδυμάτων μέσω εκπομπής καθαρού αέρα. Μη χρησιμοποιείτε με ρούχα που είναι ακόμα υγρά. Μπορεί να χρησιμοποιηθεί σε οποιοδήποτε μέγεθος φορτίου, αλλά είναι πιο αποτελεσματικό σε μικρά φορτία. Ο κύκλος διαρκεί περίπου 20 λεπτά.

 **Παπλωματα**  
Για να στεγνώνετε ογκώδη αντικείμενα όπως ένα μονό πάπλωμα.

 **Ασπρоруα Μέγιστο φορτίο\***  
Για το στέγνωμα βαμβακερών πετσετών και σεντονιών.

 **Μωρουδιακά kg 2**  
Ένα πρόγραμμα ειδικά σχεδιασμένο για να στεγνώνει ρούχα και λευκά μωρουδιακά (βαμβάκι και σενίλλη) και ευαίσθητα είδη. Μη στεγνώνετε αντικείμενα με πλαστικές επικαλύψεις.

 **Τζιν kg 3**  
Για το στέγνωμα βαμβακερών τζιν και ρούχων από ανθεκτικό υλικό τύπου τζιν όπως παντελόνια και μπουφάν.

 **Πουκαμισα kg 3**  
Αυτό το πρόγραμμα προορίζεται για πουκάμισα από βαμβάκι ή ανάμικτο βαμβάκι/συνθετικό.

\***Μ'ΕΓΙΣΤΟ ΦΟΡΤ'ΙΟ 8 Kg (Στεγνό φορτίο)**

## ΕΠΙΛΟΓΕΣ

Αυτά τα κουμπιά σας επιτρέπουν να εξατομικεύσετε το επιλεγμένο πρόγραμμα σύμφωνα με τις προσωπικές απαιτήσεις. Δεν είναι διαθέσιμες όλες οι επιλογές για όλα τα προγράμματα. Ορισμένες επιλογές ενδέχεται να μην είναι συμβατές με αυτές που έχετε ορίσει προηγουμένως. Εάν ναι, θα ειδοποιηθείτε από τις ενδείξεις του βομβητή ή/και τις ενδείξεις που αναβοσβήνουν. Εάν η επιλογή είναι διαθέσιμη, η ένδειξη επιλογής θα παραμείνει αναμμένη. Το πρόγραμμα μπορεί να διατηρήσει ορισμένες επιλογές που έχουν επιλεγεί σε προηγούμενους κύκλους στεγνώματος.

### **Active Care**

Αυτή η λειτουργία σας επιτρέπει να διατηρήσετε καλύτερα την αρχική εμφάνιση και τη φωτεινότητα των ενδυμάτων σας, ελέγχοντας την ταχύτητα του κινητήρα, την περιστροφή του κάδου και τη θερμοκρασία.

### **Επιπεδο Στεγνωμα**

Πατήστε το σχετικό κουμπί αρκετές φορές για να λάβετε ένα διαφορετικό επίπεδο παραμένουσας υγρασίας στα ρούχα. Μια ένδειξη δείχνει το επίπεδο που επιλέγετε.

 **Για Σίδερο:** πολύ απαλό στέγνωμα. Τα ρούχα θα σιδερώνονται πιο εύκολα αμέσως μετά τον κύκλο.

 **Για κρεμάστρα:** επίπεδο μελετημένο για ευαίσθητα ενδύματα. Έτοιμα για να κρεμαστούν.

 **Για ντουλάπα:** τα ρούχα είναι έτοιμα να διπλωθούν και να φυλαχτούν στην ντουλάπα.

 **Έξτρα στέγνωμα:** χρησιμοποιείται για ενδύματα που θα φορεθούν στο τέλος του κύκλου.

### **Καθυστερηση Εναρξης**

Αυτή η επιλογή σας επιτρέπει να ορίσετε μια καθυστέρηση σε σχέση με την έναρξη του κύκλου.

Πατήστε επανειλημμένα το αντίστοιχο κουμπί για να λάβετε την επιθυμητή καθυστέρηση. Αφού φτάσετε στον μέγιστο επιλεγμένο χρόνο, πατώντας ξανά το κουμπί επαναφέρετε την επιλογή. Μια ένδειξη στον πίνακα ελέγχου δείχνει το χρόνο που επιλέγετε. Αφού πατήσετε το πλήκτρο έναρξης/παύσης: η συσκευή σηματοδοτεί τον υπόλοιπο χρόνο για την εκκίνηση του κύκλου.

Εάν η πόρτα ανοίξει, μετά το κλείσιμο, πρέπει να πατηθεί ξανά το πλήκτρο έναρξης/παύσης.

### **Χρονος Στεγνωματος**

Αυτή η επιλογή σας επιτρέπει να επιλέξετε τη διάρκεια του στεγνώματος. Πατήστε επανειλημμένα το αντίστοιχο πλήκτρο για να ρυθμίσετε τον επιθυμητό χρόνο στεγνώματος. Μια ένδειξη στον πίνακα ελέγχου δείχνει την ώρα που επιλέγετε.

### **Τελος Κυκλ**

Αυτή η επιλογή ενεργοποιεί ένα παρατεταμένο ακουστικό σήμα στο τέλος του κύκλου. Ενεργοποιήστε την αν δεν είστε σίγουροι ότι ακούτε τον κανονικό ήχο του τέλους του κύκλου. Αυτή η επιλογή, εάν επιλεγεί κατά το προηγούμενο στέγνωμα, παραμένει στη μνήμη.

### **Απαλο**

Ενεργοποιεί μια πιο ελαφριά επεξεργασία των ρούχων μειώνοντας τη θερμοκρασία στεγνώματος.

### **Πληκτ Μπλοκ**

Αυτή η επιλογή καθιστά απενεργοποιήσιμα όλα τα χειριστήρια του μηχανήματος, εκτός από το κουμπί "Αναμμέν/Σβηστό".

Με το μηχάνημα ενεργοποιημένο:

- Για να ενεργοποιήσετε την επιλογή, κρατήστε πατημένο το πλήκτρο έως ότου το μηχάνημα σηματοδοτήσει την ενεργοποίηση της επιλογής.

- Για να απενεργοποιήσετε την επιλογή, κρατήστε πατημένο το πλήκτρο έως ότου το μηχάνημα σηματοδοτήσει την απενεργοποίηση της επιλογής.

Αυτή η επιλογή, αν επιλεγεί κατά το προηγούμενο στέγνωμα, παραμένει στη μνήμη.

### **Λιγο Τσαλακ**

Αυτή η επιλογή προσθέτει μια επεξεργασία κατά των πτυχών στο τέλος του κύκλου με περιοδική περιστροφή του κάδου (διάρκεια μέχρι 10 ώρες). Συνιστάται ιδιαίτερα όταν δεν μπορείτε να αφαιρέσετε τα ρούχα μόλις ολοκληρωθεί το στέγνωμα. Εάν η επιλογή αυτή χρησιμοποιείται σε συνδυασμό με την καθυστερημένη εκκίνηση, η επεξεργασία κατά των πτυχών θα προστεθεί επίσης στη φάση καθυστερημένης έναρξης. Αυτή η επιλογή, εάν επιλεγεί κατά το προηγούμενο στέγνωμα, παραμένει στη μνήμη.



**Σιωπηλο**

Αυτή η επιλογή επιτρέπει την απενεργοποίηση των ηχητικών σημάτων του πίνακα ελέγχου. Οι συναγερμοί δυσλειτουργίας παραμένουν ενεργοί.

- για να ενεργοποιήσετε την επιλογή, κρατήστε πατημένο το κουμπί μέχρι να ανάψει η αντίστοιχη ενδεικτική λυχνία.
- για να απενεργοποιήσετε την επιλογή, κρατήστε πατημένο το κουμπί μέχρι να σβήσει η σχετική ένδειξη.

**ΦΡΟΝΤΙΔΑ ΚΑΙ ΣΥΝΤΗΡΗΣΗ**

**ΠΡΟΕΙΔΟΠΟΙΗΣΗ:** αποσυνδέστε το στεγνωτήριο από το ρεύμα κατά τις διαδικασίες καθαρισμού και συντήρησης.

**Εκκένωση του δοχείου περισυλλογής του νερού μετά από κάθε κύκλο (βλέπε εικόνα A).**

Βγάλτε το δοχείο από το στεγνωτήριο και αδειάστε το σε ένα νεροχύτη ή άλλη κατάλληλη αποχέτευση και στη συνέχεια τοποθετήστε το πάλι σωστά. Μη χρησιμοποιήσετε το στεγνωτήριο χωρίς να έχετε επανατοποθετήσει προηγούμενα το δοχείο στη θέση του.

**Καθαρισμός του φίλτρου πόρτας μετά από κάθε κύκλο (βλέπε εικόνες B).**

Βγάλτε το φίλτρο και καθαρίστε το απομακρύνοντας τα κατάλοιπα χνουδιών από την επιφάνεια του φίλτρου πλένοντας το κάτω από τρεχούμενο νερό ή απορροφώντας με ηλεκτρική σκούπα. Για βέλτιστη απόδοση, στεγνώστε καλά όλα τα φίλτρα πριν τα τοποθετήσετε ξανά στη θέση τους. **Μη χρησιμοποιήσετε το στεγνωτήριο χωρίς να έχετε επανατοποθετήσει προηγούμενα το φίλτρο στη θέση του.**

Πώς να αφαιρέσετε το φίλτρο πόρτας:

1. Ανοίξτε την πόρτα και τραβήξτε το φίλτρο προς τα επάνω.
2. Ανοίξτε το φίλτρο και καθαρίστε το, σε όλα του τα μέρη, από τα χνουδία. Τοποθετήστε το πάλι σωστά. Βεβαιωθείτε ότι το φίλτρο έχει εισαχθεί εντελώς στο ίδιο επίπεδο με το λάστιχο του στεγνωτηρίου.

**Καθαρισμός του κάτω φίλτρου όταν ανάψει ο σχετικός δείκτης (βλέπε εικόνες C).**

Βγάλτε το φίλτρο και καθαρίστε το απομακρύνοντας ενδεχόμενα κατάλοιπα χνουδιών από την επιφάνεια του φίλτρου πλένοντας το κάτω από τρεχούμενο νερό ή απορροφώντας με ηλεκτρική σκούπα. Συνιστάται ωστόσο να καθαρίζετε αυτό το φίλτρο μετά από κάθε κύκλο για να βελτιστοποιήσετε τις επιδόσεις του στεγνώματος.

**Μη χρησιμοποιήσετε το στεγνωτήριο χωρίς να έχετε επανατοποθετήσει προηγούμενα το φίλτρο στη θέση του.**

Πώς να αφαιρέσετε το κάτω φίλτρο:

- C1. Ανοίξτε το κάτω κάλυμμα. Πιάστε τη λαβή και τραβήξτε το φίλτρο προς τα έξω.
- C2. Ανοίξτε το οπίσθιο τοίχωμα του φίλτρου και απομακρύνετε τα ενδεχόμενα χνουδία από την εσωτερική επιφάνεια του διχτυού.
- C3/C4. Ελέγχετε τον κάτω θάλαμο φίλτρου κάθε μήνα. Εάν δείτε υπολείμματα από χνουδία συσσωρευμένα στα μεταλλικά πτερύγια, καθαρίστε τα με μια ηλεκτρική σκούπα, χρησιμοποιώντας ένα ακροφύσιο με βούρτσα.

Είναι πολύ σημαντικό να κάνετε κάθετες κινήσεις, μπορεί να καταστρέψετε το εξάρτημα εάν προσπαθήσετε να το καθαρίσετε σε

οριζόντια κατεύθυνση. Αποφύγετε την άμεση επαφή του χεριού με τα πτερύγια - υπάρχει κίνδυνος να κοπείτε.

C5. Κλείστε την πίσω πλευρά του φίλτρου και τοποθετήστε το πίσω ελέγχοντας ότι έχει ενσωματωθεί τέλεια στη θέση του, μετά χαμηλώστε τη λαβή του φίλτρου.

C6. Κλείστε την κάτω κάλυμμα

Βεβαιωθείτε ότι το καπάκι του συμπυκνωτή είναι ελεύθερο.

**Τα φίλτρα είναι βασικά συστατικά του στεγνώματος. Η λειτουργία τους είναι να συλλέγουν το χνούδι που σχηματίζεται κατά το στέγνωμα. Στην περίπτωση που τα φίλτρα φράξουν, η ροή αέρα μέσα στο στεγνωτήριο θα υπονομευθεί σοβαρά: οι χρόνοι στεγνώματος είναι μεγαλύτεροι, καταναλώνεται περισσότερη ενέργεια και μπορεί να συμβεί ζημιά στο στεγνωτήριο. Εάν οι λειτουργίες αυτές δεν εκτελούνται σωστά, το στεγνωτήριο δεν μπορεί να ξεκινήσει.**

ΣΗΜΕΙΩΣΗ: Μετά τον καθαρισμό των φίλτρων η σχετική ένδειξη παραμένει αναμμένη. Αυτό είναι φυσιολογικό, θα εξαφανιστεί όταν ξεκινήσετε έναν νέο κύκλο στεγνώματος.

**Καθαρισμός του στεγνωτηρίου**

- Τα εξωτερικά μεταλλικά, πλαστικά και ελαστικά μέρη μπορούν να καθαριστούν με ένα υγρό πανί.
- Καθαρίζετε τακτικά τη μάσκα εισαγωγής αέρα (κάθε 6 μήνες) με ηλεκτρική σκούπα για να αφαιρέσετε τυχόν χνουδία, μαλούπες ή επικαθίσεις σκόνης. Επιπλέον, αφαιρέστε τυχόν εναποθέσεις από χνούδι από την περιοχή των φίλτρων, χρησιμοποιώντας κατά διαστήματα μια ηλεκτρική σκούπα.
- Μη χρησιμοποιείτε διαλύτες ή λιπαντικά.

Κατανάλωση ισχύος			
Εκτός λειτουργίας (Po) - Watts		0.42	
Κατάσταση αναμονής (PI) - Watts		2.00	
Προγράμματα	Kg	kWh	Λεπτά
Eco* ◁	8	1.85	194
Eco ◁	4	1.14	135
Συνθετικά	4	0.73	95

\* Πρόγραμμα αναφοράς για την Ετικέτα Ενεργειακής Απόδοσης, αυτό το πρόγραμμα είναι κατάλληλο για το στέγνωμα συνηθισμένων υγρών βαμβακερών ρούχων και είναι το αποτελεσματικότερο πρόγραμμα από άποψη ενεργειακής κατανάλωσης για το στέγνωμα υγρών βαμβακερών ρούχων. (Τυπική διαμόρφωση/προκαθορισμένη αρχικά).

**Σύστημα Αντλίας Θερμότητας**

Η αντλία θερμότητας περιέχει αέρια θερμοκηπίου που περιέχονται σε ερμητικά κλεισμένη μονάδα. Αυτή η σφραγισμένη μονάδα περιέχει 0.18 kg αερίου R134a. GWP = 604 (1 t CO<sub>2</sub>).

**ΠΕΡΙΓΡΑΦΗ ΠΡΟΪΟΝΤΟΣ**

1. Δοχείο νερό
2. Καπάκι του συμπυκνωτή
3. Κάτω φίλτρο
4. Φίλτρο πόρτας

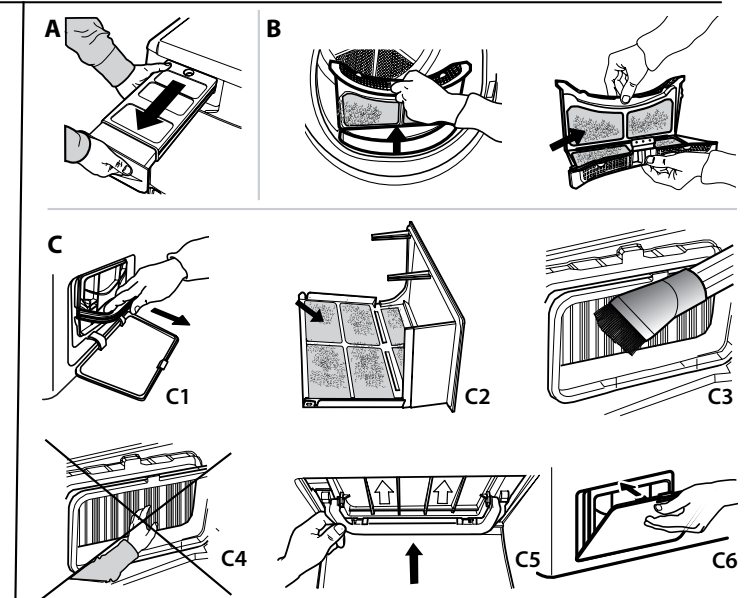
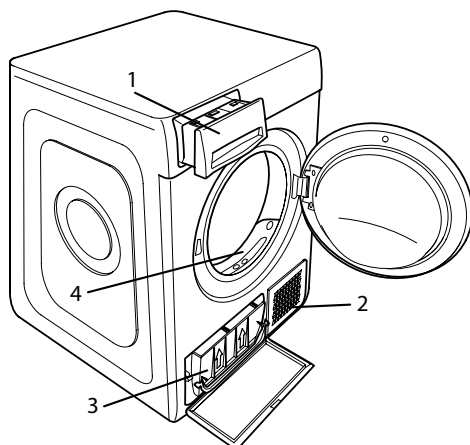

Στην περίπτωση δυσλειτουργίας, πριν έλθετε σε επαφή με την Τεχνική Εξυπηρέτηση, ελέγξτε την παρακάτω πινακίδα. Οι ανωμαλίες συνήθως είναι μικρής έκτασης και μπορούν να επιλυθούν σε λίγα λεπτά.

<b>Ανωμαλία</b>	<b>Πιθανή αιτία</b>	<b>Επίλυση</b>
Οι χρόνοι στεγνώματος είναι πολύ μεγάλοι.	Δεν πραγματοποιήθηκε σωστή συντήρηση.	Συμβουλευτείτε το τμήμα ΦΡΟΝΤΙΔΑ ΚΑΙ ΣΥΝΤΗΡΗΣΗ και εκτελέστε τις διαδικασίες που περιγράφονται.
	Τα ρούχα είναι πολύ βρεγμένα.	Εκτελέστε έναν κύκλο πλυσίματος με υψηλότερους κύκλους περιστροφής για να αφαιρέσετε όσο το δυνατόν περισσότερο νερό.
	Θερμοκρασία δωματίου.	Ο χρόνος στεγνώματος ενδέχεται να είναι μεγαλύτερος, εάν η θερμοκρασία δωματίου είναι εκτός του εύρους 14–30 °C.
	Το πρόγραμμα, η ώρα και/ή το επίπεδο στεγνώματος που έχουν επιλεγεί δεν είναι κατάλληλα για τον τύπο ή την ποσότητα του φορτίου που είναι στο στεγνωτήριο.	Συμβουλευτείτε την ενότητα ΠΡΟΓΡΑΜΜΑΤΑ ΚΑΙ ΕΠΙΛΟΓΕΣ για να βρείτε το πρόγραμμα και τις πιο κατάλληλες επιλογές για το είδος του φορτίου.
	Το στεγνωτήριο μπορεί να είναι υπερφορτωμένο.	Συμβουλευτείτε την ενότητα προγραμμάτων για να ελέγξετε το μέγιστο φορτίο για κάθε πρόγραμμα.
Το στεγνωτήριο δεν ενεργοποιείται.	Το κουμπί Αναμμέν/Σβηστό δεν πατήθηκε.	Πατήστε το κουμπί Αναμμέν/Σβηστό.
	Ο ρευματολήπτης δεν είναι συνδεδεμένος στην πρίζα του ρεύματος.	Συνδέστε το ρευματολήπτη στην πρίζα του ρεύματος.
	Η πρίζα του ρεύματος έχει βλάβη.	Δοκιμάστε να συνδέσετε μια άλλη συσκευή στην ίδια πρίζα. Μη χρησιμοποιείτε ηλεκτρικές διατάξεις για σύνδεση στην πρίζα όπως προσαρμογείς ή επεκτάσεις.
	Υπήρξε διακοπή ηλεκτρικής τροφοδοσίας.	Περιμένετε να επανέλθει η τροφοδοσία και ενεργοποιήστε ξανά την ασφάλεια εάν είναι απαραίτητο.
Το στεγνωτήριο δεν ξεκινά.	Η πόρτα δεν έχει κλείσει καλά.	Κλείστε την πόρτα.
	Έχει επιλεγεί καθυστέρηση για την έναρξη του κύκλου.	Σε συσκευές με αυτή τη λειτουργία: περιμένετε το τέλος της ρύθμισης καθυστέρησης ή σβήστε τη συσκευή για να την επαναφέρετε. Συμβουλευτείτε την ενότητα Επιλογές.
	Το κουμπί Έναρξη/Παύση δεν έχει πατηθεί για να ξεκινήσει το πρόγραμμα.	Πατήστε το κουμπί Έναρξη/Παύση.
	Στις συσκευές που διαθέτουν λειτουργία κλειδώματος πλήκτρων, αυτή η επιλογή έχει εισαχθεί.	Ανατρέξτε στην ενότητα Επιλογές. Εάν επιλέχθηκε το Key Lock, απενεργοποιήστε το. Η απενεργοποίηση του μηχανήματος δεν θα απενεργοποιήσει αυτήν την επιλογή.
Τα ρούχα είναι υγρά στο τέλος του κύκλου.	Μικρό φορτίο.	Το αυτόματο πρόγραμμα δεν έχει ανιχνεύσει την απαιτούμενη τελική υγρασία και το στεγνωτήριο θα ολοκληρώσει το πρόγραμμα και θα σταματήσει. Εάν συμβεί αυτό, απλώς επιλέξτε μια επιπλέον σύντομη περίοδο στεγνώματος ή επιλέξτε πολύ στεγνό (extra dry) εάν υπάρχει.
	Μεγάλα φορτία ή βαριά φάσματα.	Τα επίπεδα στεγνώματος μπορούν να τροποποιηθούν στο ειδικό επιθυμητό στέγνωμα. Η επιλογή Έξτρα στέγνωμα συνιστάται για ρούχα έτοιμα να φορεθούν.
	Ο κύκλος στεγνώματος διακόπηκε και μετά δεν επανεργοποιήθηκε εντός 15 λεπτών, με αποτέλεσμα το μηχάνημα να σβήσει.	Ο κύκλος στεγνώματος πρέπει να ρυθμιστεί ξανά και να επανεκκινηθεί.
	Ενδέχεται να έχει συμβεί διακοπή ρεύματος, προκαλώντας τη διακοπή λειτουργίας της μηχανής.	Ο κύκλος στεγνώματος πρέπει να ρυθμιστεί ξανά και να επανεκκινηθεί.

**δείκτες αναμμένες ή αναβοσβήνουν**

<b>Δοχείο νερού</b>	Το δοχείο νερού είναι γεμάτο.	Αδειάστε το δοχείο νερού. Συμβουλευτείτε την ενότητα ΦΡΟΝΤΙΔΑ ΚΑΙ ΣΥΝΤΗΡΗΣΗ.
<b>Φίλτρο πόρτας</b>	Ανωμαλία στη ροή αέρα που απαιτείται για τη λειτουργία της συσκευής.	Καθαρίστε το φίλτρο πόρτας και ελέγξτε ότι το καπάκι του συμπυκνωτή είναι ελεύθερο. Εάν οι εργασίες αυτές δεν εκτελούνται σωστά, μπορεί να προκληθεί βλάβη στο στεγνωτήριο. Συμβουλευτείτε την ενότητα ΦΡΟΝΤΙΔΑ ΚΑΙ ΣΥΝΤΗΡΗΣΗ.
<b>Κάτω φίλτρο *</b>	Το κάτω φίλτρο πρέπει να καθαριστεί.	Καθαρίστε το κάτω φίλτρο. Συμβουλευτείτε την ενότητα ΦΡΟΝΤΙΔΑ ΚΑΙ ΣΥΝΤΗΡΗΣΗ.
Η παρουσία του συμβόλου του γαλλικού κλειδιού δείχνει μια ανωμαλία.	Οι αισθητήρες της συσκευής έχουν ανιχνεύσει μια ανωμαλία.	Απενεργοποιήστε το στεγνωτήριο και αποσυνδέστε το από το ηλεκτρικό δίκτυο. Ανοίξτε την πόρτα αμέσως και αφαιρέστε τα ρούχα έτσι ώστε η θερμότητα να μπορέσει να διαχυθεί. Περιμένετε για 15 περίπου λεπτά. Επανασυνδέστε το στεγνωτήριο στο ηλεκτρικό δίκτυο, φορτώστε τα ρούχα και επανεκκινήστε τον κύκλο στεγνώματος. <b>Εάν το πρόβλημα παραμένει, επικοινωνήστε με την Τεχνική Εξυπηρέτηση και αναφέρετε τα γράμματα και τους αριθμούς που αναβοσβήνουν στην οθόνη. Για παράδειγμα F3 και E2.</b>

\* Σημείωση: ορισμένα μοντέλα είναι αυτοκαθαριζόμενα. Μην εφοδιασμένα με κάτω φίλτρο. συμβουλευτείτε το τμήμα ΦΡΟΝΤΙΔΑ ΚΑΙ ΣΥΝΤΗΡΗΣΗ.

**Μπορείτε να βρείτε πολιτικές, τυπική τεκμηρίωση, παραγγελία ανταλλακτικών και πρόσθετες πληροφορίες προϊόντος:**

- Χρήση του κωδικού QR στη συσκευή σας
- Επισκεφθείτε τον ιστότοπο **docs.hotpoint.eu** και **parts-selfservice.europeanappliances.com**
- Εναλλακτικά, **μπορείτε να επικοινωνήσετε με την Υπηρεσία εξυπηρέτησης πελατών** (βλ. τηλεφωνικό αριθμό στο βιβλιαράκι εγγύησης). Όταν επικοινωνείτε με το Κέντρο εξυπηρέτησης πελατών, αναφέρατε τους κωδικούς που αναγράφονται στην ετικέτα αναγνώρισης προϊόντος.

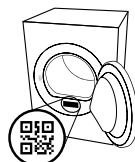



GRACIAS POR COMPRAR UN PRODUCTO HOTPOINT ARISTON.  
Para recibir una asistencia más completa,  
registre su producto en  
[www.hotpoint.eu/register](http://www.hotpoint.eu/register)



Antes de usar el aparato, lea atentamente  
las Instrucciones de seguridad.

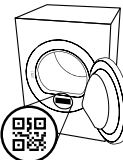

ESCANEE EL CÓDIGO QR DE SU APARATO PARA OBTENER INFORMACIÓN MÁS DETALLADA.

## PANEL DE CONTROL

- 1 Botón de On/Off (Reset si se mantiene pulsado)
- 2 Mando Programas
- 3 Inicio/Pausa

### Teclas de Opciones\*

- 4 Active Care
- 5 Nivel Secado
- 6 Inicio Diferido
- 7 Tiempo Secado
- 8 Fin de Ciclo
- 9 Suave (Teclas Bloqueo si se mantiene pulsado)
- 10 Antiarrugas (Silencio si se mantiene pulsado)

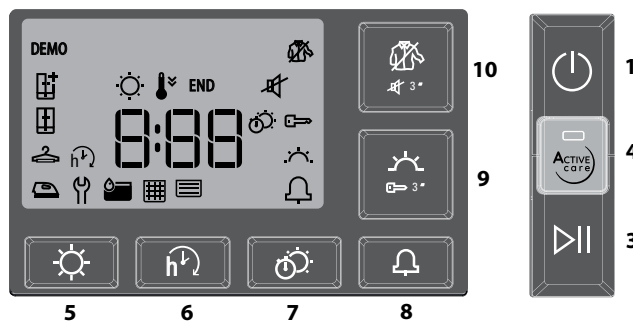
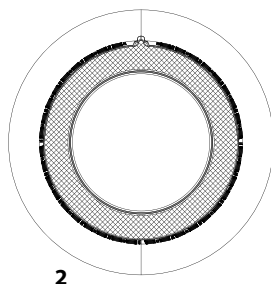

## INDICADORES

Nivel Secado: Seco Plancha - Seco para Colgar - Seco Armario - Extra Seco

Fase del Ciclo: Secado - Enfriado - **END** Fin del Ciclo

Vaciar el depósito del agua - Limpiar el Filtro de la puerta - Limpiar el Filtro inferior

Consultar la sección problemas y soluciones: Avería: Chiamata assistenza

## TRANSPORTE Y MANIPULACIÓN

No levante nunca la secadora sosteniéndola por su parte superior.

1. Desenchufe la secadora.
2. Elimine el agua por completo del depósito de agua.
3. Asegúrese de que la puerta y depósito de agua estén bien cerrados.
4. Si el tubo de desagüe está conectado a su sistema de desagüe, vuelva a fijar el tubo de desagüe a la parte trasera de la secadora (consulte la Guía de Instalación).

## PRIMER USO

Asegúrese de que el depósito de agua esté introducido correctamente. Asegúrese de que el tubo de desagüe situado en la parte trasera de la secadora esté fijado correctamente al depósito de agua de la secadora o al sistema de desagüe de la casa. La secadora se debe instalar en una habitación con una temperatura entre 5°C y 35°C para asegurar el funcionamiento correcto. Antes de utilizar su secadora controle que haya permanecido en posición vertical durante 6 horas, como mínimo. Si se desea cambiar el lado de apertura de la puerta, contacte con el Servicio de Asistencia (Consulte el número de teléfono en el folleto de la garantía).

## USO DIARIO

**Si hace esto, su aparato funcionará lo MEJOR posible:**  
- recuerde vaciar el depósito de agua después de cada ciclo de secado.  
- recuerde limpiar los filtros después de cada ciclo de secado.

**Consulte el apartado Cuidados y mantenimiento.**

1. Conecte la secadora en la toma de corriente.
2. Abra la puerta y cargue la ropa; consulte siempre las instrucciones en las etiquetas de la ropa y las cargas máximas indicadas en el apartado de programas. Vacíe los bolsillos. Asegúrese de que la ropa no quede atrapada entre la puerta y/o el filtro de la puerta. No cargue artículos demasiado mojados. No seque objetos grandes y demasiado voluminosos. Para un óptimo secado, las prendas deben cargarse una a una.
3. Cierre la puerta.
4. Pulse el botón de "Encendido/apagado".
5. Seleccione el programa más adecuado para el tipo de tejido de la carga.
6. Seleccione las opciones, si es necesario.
7. Pulse el botón "Inicio/Pausa" para comenzar el secado.

\*Nota: algunos modelos podrían presentar la indicación completa en lugar de los iconos.

8. Al final del ciclo de secado, sonará una advertencia acústica. Un indicador en el panel de control mostrará el final del ciclo.

Apague la máquina pulsando el botón de "Encendido/Apagado", abra la puerta y Saque la carga inmediatamente para evitar la formación de arrugas en la ropa.

Si la máquina no se apaga manualmente, aproximadamente un cuarto de hora después de finalizar el ciclo el aparato se apagará automáticamente para ahorrar energía.

Tenga en cuenta que algunos programas/opciones son compatibles con el sistema "Antiarrugas". Esto significa que, unas horas después de finalizar el ciclo de secado, el tambor gira a intervalos regulares para evitar la formación de arrugas.

Tenga en cuenta que algunos modelos realizan una fase final de secado en frío, por lo que es posible que los tejidos no estén calientes. En caso de corte de corriente, es necesario pulsar el botón "Inicio/pausa" para reiniciar el ciclo.

### Apertura de la puerta durante el ciclo

La puerta de la secadora puede abrirse en cualquier momento durante el ciclo para comprobar el progreso y retirar las prendas que ya estén secas. Sin embargo, dado que la apertura de la puerta puede prolongar el tiempo de secado, se recomienda mantener la puerta cerrada durante todo el ciclo para ahorrar tiempo y energía.

Una vez cerrada la puerta, pulse el botón «Inicio/pausa» en los próximos 15 minutos para reanudar el funcionamiento de la máquina.



El programa de secado de lana de esta secadora ha sido aprobado por The Woolmark Company para el secado de prendas de lana etiquetadas como "lavable a máquina" siempre y cuando las prendas sean secadas siguiendo las instrucciones indicadas por el fabricante de esta máquina. Siga la etiqueta

de cuidado de la prenda para otras instrucciones de lavado. M1762. El símbolo Woolmark es una marca certificada en muchos países.

## ETIQUETAS DE MANTENIMIENTO

Controle las etiquetas de las prendas, en especial cuando se introducen por primera vez en la secadora. A continuación se reproducen los símbolos más comunes:

- Puede utilizarse en la secadora.
- No se puede secar en secadora.
- Secar a alta temperatura.
- Secar a baja temperatura.

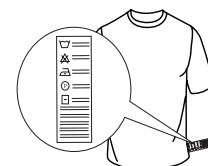





## PROGRAMAS

La duración de estos programas depende del tamaño de la carga, del tipo de tejidos, de la velocidad del centrifugado usado en su lavadora y de las otras opciones seleccionadas.

**En los modelos con pantalla, la duración de los ciclos se muestra en el panel de control.** El tiempo restante es monitorizado constantemente y modificado durante el ciclo de secado para mostrar la mejor estimación posible.

De forma opcional puede aumentar o disminuir el nivel de secado utilizando la opción correspondiente, en el caso de que todas las cargas en los ciclos automáticos queden siempre menos secas o más secas de lo que le gustaría.

 **Variada** **kg 4**  
Este es el programa ideal para secar juntos los tejidos de algodón y los sintéticos.

 **Eco** **kg Max\***  
Programa de algodón estándar, apto para secar ropa normalmente mojada de algodón. El programa más eficiente en términos de consumo de energía para secar la ropa de algodón. Los valores de la etiqueta de energía se basan en este programa.

**NOTA:** Para una eficiencia energética óptima, este ciclo está configurado por defecto en el nivel "Seco armario". Para un nivel de secado más alto, recomendamos utilizar el ciclo Algodón.

 **Algodón** **kg Max\***  
Ciclo adecuado para secar prendas de todo tipo de algodón, salen listas para colocarlas en el armario.

 **Sintéticos** **kg 4**  
Para secar ropa con tejidos sintéticos.

 **Lana** **kg 1**  
\*P ara secar prendas de lana. Se aconseja dar la vuelta a las prendas antes del secado. Dejar que los bordes más pesados que estuvieran aún húmedos se sequen naturalmente.

 **Seda** **kg 0,5**  
Secado suave de prendas de seda.

 **Antialérgico** **kg Max\***  
Este ciclo cuenta con la aprobación "Allergy UK" emitida por "The British Allergy Foundation" que comprueba la efectiva reducción y eliminación de los alérgenos. Puede utilizarse tanto con carga húmeda (secado y tratamiento) como seca (solo media carga).

 **Peluches** **Kg 2,5**  
El ciclo mantiene de la mejor manera el aspecto original y la brillantez de los peluches. Antes de efectuar el secado, retirar todos los accesorios. Cada una de las piezas no debe superar los 600 gr.

 **Pre Planchado**  
Este ciclo destensa las fibras de las prendas agilizando el planchado y el doblado; no utilizar con prendas aún mojadas. Adecuado para pequeñas cargas de ropa de algodón o mezcla de algodón.

 **Refresh**  
Programa breve adecuado para refrescar fibras y prendas mediante la emisión de aire fresco. No utilizar con prendas aún mojadas. Puede utilizarse con cualquier dimensión de carga, pero es más eficaz con cargas pequeñas. El ciclo dura unos 20 minutos.

 **Edredón**  
Para secar prendas voluminosas como un edredón.

 **Sábanas & Toallas** **Kg Max\***  
Para secar toallas y sábanas de algodón.

 **Bebé** **kg 2**  
Un programa concebido específicamente para secar la ropa de vestir y de cama de recién nacidos (algodón y chenilla) y las prendas delicadas. No secar artículos con revestimientos de plástico.

 **Vaqueros** **kg 3**  
Para secar ropa vaquera de algodón y prendas de material resistente similar al tejido vaquero como pantalones y chaquetas.

 **Camisas** **kg 3**  
Este programa está dedicado a las camisas de algodón o mezcla algodón/sintéticos.

**\*CARGA MÁXIMA 8 Kg (Carga seca)**

## OPCIONES

Estos botones le permiten personalizar el programa seleccionado según las necesidades personales.

No todas las opciones están disponibles para todos los programas. Algunas opciones podrían ser incompatibles con las que ha ajustado previamente; en este caso, se le alertará mediante la advertencia acústica y/o mediante indicadores parpadeando. Si la opción está disponible, el indicador de la opción permanecerá encendido. El programa podría tener algunas opciones seleccionadas en ciclos de secado anteriores.

### **Active Care**

Esta opción permite mantener de la mejor manera el aspecto original y la brillantez de tus prendas, controlando la velocidad del motor, la rotación del cesto y la temperatura.

### **Nivel Secado**

Apretar varias veces el botón correspondiente para obtener un nivel de humedad residual diferente en la ropa. Un indicador señala el nivel que se está seleccionando.

 **Seco Plancha:** secado muy delicado. Las prendas se plancharán más fácilmente justo después del ciclo.

 **Seco para Colgar:** un nivel estudiado para prendas delicadas; listas para ser colgadas.

 **Seco Armario:** la ropa está lista para ser doblada y guardada en el armario.

 **Extra Seco:** utilizado para prendas que se van a vestir al final del ciclo.

### **Inicio Diferido**

Esta opción permite configurar un retraso respecto al inicio del ciclo. Apretar varias veces el botón correspondiente con el fin de obtener el retraso deseado. Después de haber alcanzado el tiempo máximo seleccionable, si se vuelve a apretar la tecla, la opción se restablece. Un indicador, en el panel de control, señala el tiempo que se está escogiendo. Después de haber apretado la tecla "Inicio/Pausa": la máquina señala el tiempo restante para el comienzo del ciclo.

En caso de apertura de la puerta, después del cierre, hay que volver a apretar la tecla "Inicio/Pausa".

### **Tiempo Secado**

Esta opción permite escoger la duración del secado. Apretar varias veces el botón correspondiente para configurar el tiempo deseado para el secado. Un indicador, en el panel de control, señala el tiempo que se está escogiendo.

### **Fin de Ciclo**

Esta opción activa una señal acústica prolongada al final del ciclo. Activarla si no se está seguro de escuchar el sonido normal de final de ciclo. Esta opción, si se ha seleccionado en el secado precedente, permanece en la memoria.

### **Suave**

Permite un tratamiento más suave de la ropa, reduciendo la temperatura del secado.

### **Teclas Bloqueo**

Esta opción bloquea todos los mandos de la máquina, menos la tecla "Encendido/Apagado". Con la máquina encendida:

- para activar la opción hay que mantener apretada la tecla hasta que la máquina señala que la opción ha sido habilitada.
  - para desactivar la opción hay que mantener apretada la tecla hasta que la máquina señala que la opción ha sido deshabilitada.
- Esta opción, si se ha seleccionado en el secado precedente, permanece en la memoria.

### **Antiarrugas**

Esta opción añade al final del ciclo un tratamiento anti-arrugas mediante rotaciones periódicas del cesto (duración hasta 10 horas). Es especialmente aconsejable cuando no se tiene la posibilidad de sacar la ropa en cuanto ha terminado el secado. Si esta opción se usa en combinación con el inicio retrasado, el tratamiento anti-arrugas se añadirá a la fase de inicio retrasado. Esta opción, si se ha seleccionado en el secado precedente, permanece en la memoria.



**Silencio**

Esta opción permite desactivar las señales acústicas del panel de control. Las alarmas de errores de funcionamiento permanecen activas.

- para activar la opción hay que mantener apretada la tecla hasta que se encienda el indicador correspondiente.
- para desactivar la opción hay que mantener apretada la tecla hasta que se apague el indicador correspondiente.

**CUIDADOS Y MANTENIMIENTO**

**ADVERTENCIA: desenchufe la secadora durante los procedimientos de limpieza y mantenimiento.**

**Vaciado del depósito de recogida del agua después de cada ciclo (véase la figura A).**

Extraer el contenedor de la secadora y vaciarlo en un lavabo o en otro drenaje adecuado, después, volver a colocarlo correctamente. No utilizar la secadora sin haber vuelto a introducir el depósito en su alojamiento.

**Limpieza del filtro de la puerta después de cada ciclo (véase la B).**

Extraer el filtro y limpiarlo eliminando los residuos de pelusa de la superficie del filtro lavándolo bajo agua corriente o usando un aspirador. Para un rendimiento óptimo, seque todos los filtros antes de insertarlos de nuevo en su lugar. **No utilizar la secadora sin haber introducido antes de nuevo el filtro en su alojamiento.**

Como desmontar el filtro de la puerta:

1. Abrir la puerta y tirar del filtro hacia arriba.
2. Abrir el filtro y limpiarlo, en todas sus partes, de pelusa. Volver a colocarlo correctamente; asegurarse de que el filtro se haya vuelto a introducir completamente a ras de la junta de la secadora.

**Limpieza del filtro inferior cuando se enciende el indicador correspondiente (véase la figura C).**

Extraer el filtro y limpiarlo eliminando los posibles residuos de pelusa de la superficie del filtro, lavándolo bajo agua corriente o usando un aspirador. En cualquier caso, se recomienda limpiar el propio filtro después de cada ciclo para optimizar las prestaciones de secado.

**No utilizar la secadora sin haber introducido antes de nuevo el filtro en su alojamiento.**

Como desmontar el filtro inferior:

- C1. Abra la tapa inferior; Sujete el asa y saque el filtro.
- C2. Abrir la pared posterior del filtro y eliminar la pelusa de la superficie interna de la malla.

C3/C4. Compruebe la cámara del filtro inferior cada mes. Si observa pelusas residuales acumuladas en las aletas metálicas, límpielas con un aspirador, utilizando una boquilla con cepillo.

Es fundamental realizar movimientos verticales, ya que puede destruir el componente si intenta limpiarlo en sentido horizontal.

Evite el contacto directo de la mano con las aletas; hay riesgo de corte.

C5. Cierre la parte trasera del filtro y vuelva a colocarlo comprobando que está perfectamente colocado en su sitio, a continuación baje el asa del filtro.

C6. Bajar la tapa inferior.

Asegurarse de que la rejilla de la toma de aire esté libre.

**Los filtros son componentes fundamentales del secado. Su función es la de recoger la pelusa que se forma durante el secado. En caso de que los filtros se atasquen, el flujo de aire al interior de la secadora se pondría en peligro gravemente: los tiempos de secado se alargan, se consume más energía y pueden provocarse daños a la secadora. Si estas operaciones no se efectúan correctamente, la secadora podría no ponerse en marcha.**

NOTA: Después de limpiar los filtros, el indicador correspondiente permanece encendido; es normal, desaparecerá al iniciar un nuevo ciclo de secado.

**Limpieza de la secadora**

- Las piezas externas de metal, plástico y goma se pueden limpiar con un paño húmedo.
- Limpie la rejilla delantera de entrada de aire periódicamente (cada seis meses) con una aspiradora para eliminar cualquier depósito de pelusa, pelo o polvo. Además, elimine de vez en cuando cualquier depósito de pelusa de la parte de los filtros utilizando una aspiradora de vez en cuando.
- No utilice disolventes o abrasivos.

Consumo de energía			
Modo apagado (off) (Po) - Watts			0.42
Modo sin apagar (left-on) (Pl) - Watts			2.00
Programas	Kg	kWh	Minutos
Eco* □	8	1.85	194
Eco □	4	1.14	135
Sintéticos	4	0.73	95

\* Programas de referencia para la Etiqueta de energía, que es apto para secar tejidos de algodón con humedad normal y que es el programa más eficiente en términos de consumo de energía para secar tejidos de algodón húmedos. (Configuración estándar/predeterminada inicial).

**Sistema de Bomba de Calor**

La bomba de calor contiene gases de efecto invernadero dentro de una unidad sellada herméticamente. Esta unidad sellada contiene 0.18 kg de gas R134a. GWP = 604 (1 t CO<sub>2</sub>).

**DESCRIPCIÓN DEL PRODUCTO**

1. Depósito de agua
2. Rejilla de la toma de aire
3. Filtro inferior
4. Filtro de la puerta

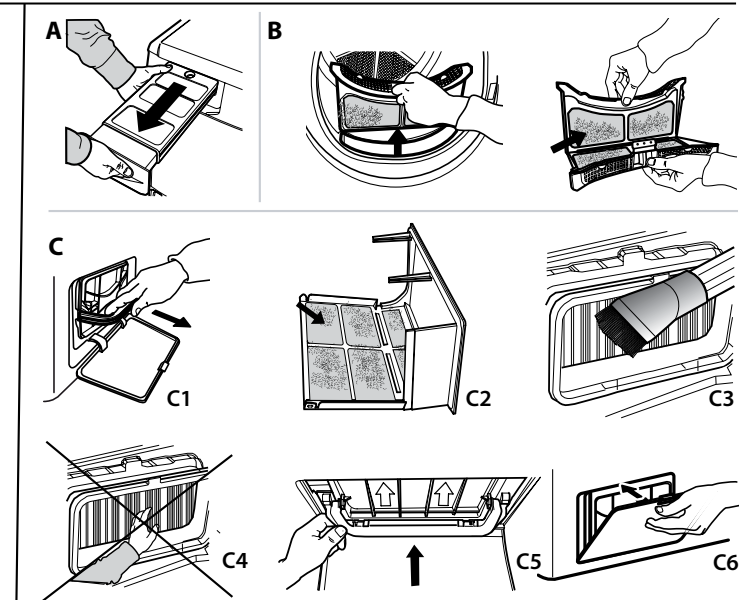
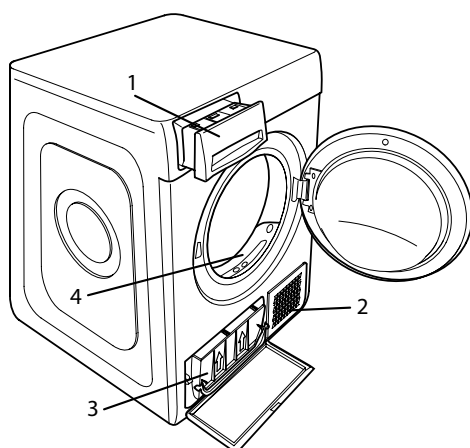

En caso de error de funcionamiento, antes de contactar con la asistencia, controlar la tabla de abajo. Las anomalías son a menudo poco graves y pueden resolverse en pocos minutos.

<b>Anomalía</b>	<b>Posible causa</b>	<b>Solución</b>
Los tiempos de secado son muy largos.	No se ha efectuado un mantenimiento adecuado.	Consultar la sección Limpieza y mantenimiento y efectuar las operaciones descritas.
	La ropa está demasiado mojada.	Efectuar un ciclo de lavado con revoluciones de centrifugado más elevadas para eliminar la mayor cantidad de agua posible.
	Temperatura ambiente.	El secado puede llevar más tiempo si la temperatura ambiente se sale del rango de 14–30°C.
	Programa, tiempo y/o nivel de secado configurados no son adecuados para el tipo o la cantidad de carga introducida en la secadora.	Consultar la sección programas y opciones para encontrar el programa y las opciones más adecuados para la carga.
	La secadora podría estar sobrecargada.	Consultar la sección programas para verificar la carga máxima para cada programa.
La secadora no se enciende.	No se ha pulsado el botón Encendido/Apagado.	Pulse el botón Encendido/Apagado.
	El enchufe no está introducido en la toma de corriente.	Introducir el enchufe en la toma de corriente.
	La toma de corriente está averiada..	Intentar conectar otro electrodoméstico en la misma toma. No usar dispositivos eléctricos de conexión a la toma como adaptadores o prolongaciones.
	Se ha producido una interrupción de la corriente eléctrica.	Esperar a que vuelva el suministro eléctrico y vuelva a encender el fusible si es necesario.
La secadora no arranca.	La puerta no se ha cerrado correctamente.	Cerrar la puerta.
	Se ha configurado un retraso para el arranque del ciclo.	En las máquinas con esta función: esperar al final del retraso configurado o apagar la máquina para restablecerla. Consultar la sección Opciones.
	No se ha apretado la tecla Inicio/Pausa para poner en marcha el programa.	Apretar la tecla Inicio/Pausa.
	En las máquinas dotadas de función de teclas bloqueo, se ha activado esta opción.	Consulte el apartado Opciones. Si el Bloqueo de teclas está seleccionado, desactívelo. Apagar la máquina no desactivará esta opción.
Las prendas están húmedas al finalizar el ciclo.	Carga pequeña.	El programa automático no ha captado la humedad final requerida y la secadora completará el programa y se detendrá. Si esto sucede, simplemente seleccione un período de secado adicional corto o seleccione la opción de secado extra si está disponible.
	Cargas grandes o tejidos pesados.	Los niveles de secado pueden modificarse hasta alcanzar el nivel de secado deseado. Se recomienda utilizar la opción «Extra seco» para las prendas que vaya a usar al momento.
	El ciclo de secado se detuvo y no se reactivó en 15 minutos, lo que provocó que la máquina se apagara.	El ciclo de secado debe configurarse una vez más y reiniciarse.
	Es posible que se haya producido un fallo de alimentación que haya provocado el apagado de la máquina.	El ciclo de secado debe configurarse una vez más y reiniciarse.
<b>Indicadores encendidos o intermitentes</b>		
<b>Depósito de agua</b>	El depósito está lleno.	Vaciar el depósito. Consultar la sección Limpieza y mantenimiento.
<b>Filtro de la puerta</b>	Anomalía en el flujo de aire necesario para el funcionamiento de la máquina.	Limpiar el filtro de la puerta y controlar que la rejilla de la toma de aire esté libre. Si estas operaciones no se efectúan correctamente, la secadora podría sufrir daños. Consultar la sección Limpieza y mantenimiento.
<b>Filtro inferior*</b>	El filtro inferior tiene que ser limpiado.	Efectuar la limpieza del filtro inferior. Consultar la sección Limpieza y mantenimiento.
La presencia del símbolo de la llave inglesa señala una anomalía.	Los sensores de la máquina han detectado una anomalía.	Apagar la secadora y desconectarla la red eléctrica. Abrir la puerta inmediatamente y extraer la ropa de manera que el calor pueda disiparse. Esperar unos 15 minutos. Volver a conectar la secadora a la red eléctrica, cargar la ropa y volver a poner en marcha el ciclo de secado. <b>Si el problema persiste, ponerse en contacto con el Servicio de Asistencia y comunicar las letras y los números que parpadean en la pantalla. Por ejemplo F3 y E2.</b>

\*Nota: algunos modelos se limpian solos; no dotados de filtro inferior, consultar la sección Limpieza y mantenimiento.

**Puede consultar los reglamentos, la documentación estándar, así como pedir piezas de repuesto, mediante alguna de las siguientes formas:**

- Utilizando el código QR en tu aplicación
- Visitando nuestra página web **docs.hotpoint.eu** y **parts-selfservice.europeanappliances.com**
- También puede, **ponerse en contacto con nuestro Servicio postventa** (Consulte el número de teléfono en el folleto de la garantía). Cuando se ponga en contacto con nuestro Servicio Postventa, deberá indicar los códigos que figuran en la placa de características de su producto.





TÄNAME, ET OSTSITE HOTPOINT ARISTON TOOTE.

Parema tugiteenuse saamiseks, registreerige oma seade aadressil [www.hotpoint.eu/register](http://www.hotpoint.eu/register)



Enne seadme kasutamist lugege hoolikalt läbi ohutusjuhend.



LISATEABE SAAMISEKS SKANNIGE SEADMEL OLEV QR-KOOD.



## JUHTPANEEL

- 1 Sisselülitatud/Väljalülitatud (pikal vajutamisel lähtestab)
- 2 Programide Pöörlev Nupp
- 3 Start/Paus

### Lisafunktsioonide Nupud\*

- 4 Active Care
- 5 Määra Kuivatusaste
- 6 Viitstart
- 7 Ajatatud Kuivatus
- 8 Tsükli Lõpp
- 9 Örn (kui pikalt vajutada Nupud Lukustatud)
- 10 Kortsuvähendus (kui pikalt vajutada Hääletu)

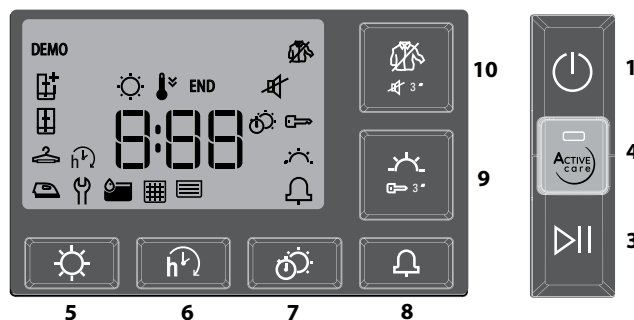
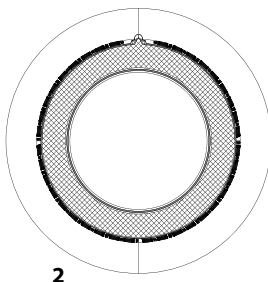

\*Märkus: osadel tootemudelitel võivad ikoonide asemel olla juhiste laiendatud sõnastused.

## MÄRGUTULED

**Kuivatusaste:** Triikimiskuiv - Riidepuukuiv - Kapikuiv - Eriti Kuiv

**Tsükli Faas:** Kuivatamine - Jahutamine - **END** Tsükli Lõpp

**Tühjendada vee kogumise anum** - **Puhastada ukse filter** - **Puhastada alumine filter**

Konsulteerige osa tõrkeotsing: **Tõrge:** Helistada teenindusse.

## ESMAKASUTUS

Veenduge et veepaak on õigesti paigaldatud. Veenduge et tühjendusvoolik kuivati tagaküljel on ühendatud õigesti kas kuivati veepaagi külge või majapidamise kanalisatsioonisüsteemi.

Kuivati nõuetekohase talitluse tagamiseks tuleb see paigutada ruumi, kus temperatuur jääb vahemikku 5 °C kuni 35 °C.

Enne kuivati kasutamist veenduge, et kuivati on olnud vertikaalses asendis vähemalt 6 tundi.

Laadimisluugi avamise suuna muutmise vajadusel võtta ühendust Teenindusega (vt telefoninumbrit garantiikirjas).

## IGAPÄEVANE KASUTAMINE

**Nõnda toimides hoiate oma masina PARIMAS töökorras!**

**- tühjendage veepaak pärast iga kuivatustsükli.**

**- puhastage filtreid pärast iga kuivatustsükli.**

**Lugege jaotist „Puhastamine ja hooldamine“.**

1. Ühendage kuivati pistikupespa.
2. Avage uks ja laadige riidesemed; järgige alati riiete siltidel toodud juhtnõore ja programmijaotises viidatud maksimaalset kogust. Tühjendage taskud. Pidage silmas, et riidesemed ei jääks ukse ja/või uksefiltri vahele. Ärge pange masinasse tilkuvaid esemeid. Ärge tsentrifugeerige liiga suuri esemeid. Siekiant optimaalsus džiovinimo rezultato, drabužius reikėtų dėti po vieną.
3. Sulgege uks.
4. Vajutage nuppu „Sisselülitatud/Väljalülitatud“.
5. Valige laaditud esemete riidetüübi jaoks sobivaim programm.
6. Vajaduse korral valige lisafunktsioonid.
7. Vajutage kuivatamise alustamiseks nuppu „Start/Paus“.
8. Kuivatustsükli lõpus sumisti piiksub. Juhtpaneeli näidik annab märku tsükli lõppemisest. Lülitage masin välja, vajutades nuppu „Sisselülitatud/Väljalülitatud“, avage uks ja Võtke kohe riidesemed välja, et pesule ei tekkiks kortse. Kui masinat ei lülitata käsitsi välja, lülitub masin ligikaudu 15 minutit pärast tsükli lõppu energia säästmiseks automaatselt välja. Arvestage, et osad programmid/lisafunktsioonid töötavad süsteemiga „Kortsuvähendus“. See tähendab, et mõned tunnid pärast kuivatustsükli lõppu pöörleb trummel regulaarse ajavahemiku tagant, et hoida ära kortsude tekkimist. Arvestage, et osa mudeleid teeb viimase jaheda tsentrifugeerifaasi, mistõttu ei pruugi riie katsudes kuum olla.

Toitekatkestuse korral tuleb tsükli taaskäivitamiseks vajutada nuppu „Start/Paus“.

### Laadimisluugi avamine tsükli käigus

Trummelkuivati ukse võib tsükli ajal edenemise kontrollimiseks alati avada ja juba kuivad riided võib eemaldada.

Kuna ukse avamine võib kuivatuse aega pikendada, on soovitatav uks aja ja energia kokkuhoiuks tsükli lõpuni kinni hoida.

Pärast ukse sulgemist vajutage 15 minuti jooksul nuppu „Start/Paus“, et masin tööd jätkaks.



Selle kuivati villase pesu kuivatuse programm on pärinud The Woolmark Company heakskiidu käsipesuks mõeldud villaste esemete kuivatamiseks, tingimusel, et pesemise ja kuivatamise juures järgitakse riideseme sildil ja selle pesumasina tootja poolt esitatud juhiseid. Muud hooldusalased

juhised leiata riideseme sildilt. M1762. Sümbol Woolmark on sertifitseeritud kaubamärk paljudes riikides.

### HOOLDUSMÄRGID

Kontrollige alati rõivaste hooldusmärke, eriti enne rõiva esimest kuivatuskorda pesukuivatis. Tavaliselt on neile kantud kõige tavalisemad sümbolid:

- Pesukuivatis kuivatamine lubatud.
- Pesukuivatis kuivatamine pole lubatud.
- Kuivatada kõrgel temperatuuril.
- Kuivatada madalal temperatuuril.

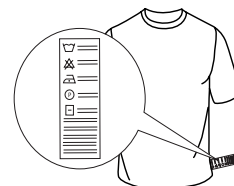



## PROGRAMMID

Programmi kestvus sõltub pesu kogusest, kangatüübist, pesu pesemiseks kasutatud pesumasina tsentrifuugi kiirusest ja lisafunktsioonidest.

**Ekraaniga varustatud mudelitel on tsükli pikkus näidatud juhtpaneelil.** Tsükli lõpuni jääv aeg on pidevalt monitoreeritud ja uuendatud.

Lisafunktsioon, mida kasutada: kui automaatsüklitega pestud pesu on pidevalt soovitud vähem või rohkem kuiv, võite kuivatusastet spetsiaalse lisafunktsiooniga suurendada või vähendada.

 **Kirju Pesu** **kg 4**  
Programm puuvillase ja sünteetilise pesu kuivatamiseks.

 **Eco** **Max kaal\***  
Standardne puuvillase pesu programm, sobib tavalise märja puuvillase pesu kuivatamiseks. Kõige energiasäästlikum programm puuvillase pesu kuivatamiseks. Energiamärgise näitajad põhinevad sellel programmil.

**MÄRKUS.** Optimaalse energiatõhususe tagamiseks on see tsükkel vaikimisi seadistatud tasemele „Kapikuiv“. Kõrgema kuivatusastme määramiseks soovime kasutada tsükli Puuvill.

 **Puuvill** **Max kaal\***  
Igat tüüpi puuvilla jaoks sobilik tsükkel, valmis kappi panemiseks.

 **Sünteetika** **kg 4**  
Sünteetilisest kangast pesu kuivatamiseks.

 **Vill** **kg 1**  
\*Programm villaste riideesemete kuivatamiseks. Enne kuivatamist pöörata riideesemed pahupidi. Kui kuivatustsükli lõpus on riideesemete kätised ja ääred niisked, lasta õhu käes kuivada.

 **Siid** **kg 0.5**  
Programm siidist riideesemete õrnaks kuivatamiseks.

 **Antiallergia** **Max kaal\***  
See tsükkel on pälvinud "Allergy UK" heakskiidu, mille on välja andnud "The British Allergy Foundation", mis tõendab allergeenide efektiivset vähendamist ja kõrvaldamist. Seda saab kasutada nii märgkoormusega (kuivatamine ja töötlemine) kui ka kuivana (ainult poolkoormus).

 **Pehmed Lelud** **kg 2.5**  
Programm, mis säilitab pehmete lelude kuju ja värvi. Enne kuivatamist eemaldage kõik lisaesemed. Iga ese ei tohi ületada 600 gr.

 **Eeltriikimine**  
Kuivatustsükkel, mis silub riideesemete kiud lihtsustades triikimist ja pesu kokku panekut; ärge kasutage märga pesu. Sobib puuvillaste ja segakiust riideesemete väikeste koguste puhul.

 **Värskendus**  
Lühiprogramm riideesemete jaheda õhuga värskendamiseks. Ärge kasutage märga pesu. Sobib iga laadimiskogusega, kuid on efektiivsem väikeste koguste puhul. Tsükkel kestab umbes 20 minutit.

 **Tekikotid**  
Programm mahuka pesu kuivatamiseks, nt tekk.

 **Voodipesu** **Max kaal\***  
Programm puuvillaste käterätikute ja voodilinade kuivatamiseks.

 **Beebiriided** **kg 2**  
Programm beebiriide (puuvillased ja sametkangast) ja õrnade riideesemete kuivatamiseks. Ärge kuivatage palstmasslisadega riideesemeid.

 **Teksad** **kg 3**  
Programm teksade ja vastupidavast puuvillast riideesemete kuivatamiseks, nt püksid ja jakid.

 **Särgid** **kg 3**  
Programm puuvillaste või puuvillaste/sünteetilisest kiust päevasärkide kuivatamiseks.

**\*MAX KAAL 8 Kg (Laetud kogus kuiv)**

## LISAFUNKTSIOONID

Nende nuppudega saab valitud programmi kohandada isiklike eelistuste järgi.

Kõik lisafunktsioonid pole kõigi programmidega koos kasutatavad. Osa lisafunktsioone võivad eelnevalt valitudetega mitte ühilduda; kui see on nii, annab sellest märku sumisti ja/või vilkuvad näidikud. Kui lisafunktsioon on saadaval, jääb lisafunktsiooni näidik põlema. Programm võib alles hoida osa lisafunktsioone, mis on valitud eelmistes kuivatustsüklites.

### **Active Care**

Lisavalik, mis võimaldab säilitada parimal moel riideesemete kuju ja värvi, kontrollides mootori kiirust, pesukorvi pöörlemist ja temperatuuri.

### **Määra Kuivatusaste**

Vajutada korduvalt vastavat nuppu, et valida sobiv niiskuskoguse jääk kuivatatud pesu. Märgutuli näitab valitud taset.

 **Triikimiskuiv:** väga õrn kuivatus. Esemeid on kohe pärast tsükli lõppu lihtsam kuivatada.

 **Riidepuukuiv:** tsükkel, mis sobib õrnadele materjalidele. Pärast seda tsükli on pesu valmis riidepuule riputamiseks.

 **Kapikuiv:** pesu on täiesti kuiv ja selle võib panna kappi triikimata.

 **Eriti kuiv:** pärast seda tsükli on riided kandmisvalmis.

### **Viitstart**

Lisavalik, mis võimaldab programmi hilisemat käivitumist. Sobiva programmi käivitamiseks vajutage korduvalt nuppu kuni vajalik viivitusaja väärtus on valitud. Kui olete korduva nupulevajutusega ületanud maksimaalse võimaliku viiteaja, siis seade lähtestab lisavaliku algusest. Juhtpaneelil olev märgutuli näitab valitatavat viiteaega. Pärast Start/Paus nupu vajutamist: seade näitab tsükli alguseni jäävat aega. Laadimisluugi avamise ja seejärel sulgemise korral on vajalik uuesti vajutada Start/Paus nuppu.

### **Ajatatud Kuivatus**

Lisavalik, mis võimaldab valida kuivatustsükli kestvuse. Vajutage korduvalt nuppu kuni sobiv kuivatustsükli kestvus on valitud. Juhtpaneelil olev märgutuli näitab valitatavat aega.

### **Tsükli Lõpp**

Lisavalik, mis käivitab tsükli lõpus pika helisignaali. Aktiveerida see valik, kui tavahelisignaali pole tsükli lõpumärgundena piisav. Kui seda valikut on kasutatud eelneva kuivatustsükli korral, jääb see seadme mällu.

### **Õrn**

Töötleb pesu leebemalt, vähendades kuivatustemperatuuri.

### **Nupud Lukustatud**

Lisavalik, mis piirab kuivati programmivaliku, välja arvatud Start/Paus nupp.

Töötava seadme korral:

- lisavaliku käivitamiseks tuleb hoida nupp allavajutatuna kuni valikule vastav märgutuli süttib.
- lisavaliku tühistamiseks tuleb hoida nupp all kuni vastav märgutuli kustub.

Kui seda lisavalikut on kasutatud eelneva kuivatustsükli korral, jääb see seadme mällu.

### **Kortsuvähendus**

Selle funktsiooni valimisel pannaks pesukorv pöörlema pärast kuivatuse lõppemist (kestvus kuni 10h). See lisavalik on vajalik juhul, kui ei ole võimalik eemaldada koheselt pesu programmi lõppedes. Kui see lisavalik on kombineeritud viitstardiga, kortsudevastane funktsioon lisandub viitstardi käivitusfaasile. Kui seda valikut on kasutatud eelneva kuivatustsükli korral, jääb see seadme mällu.

### **Hääletu**

Lisavalik, mis võimaldab tühistada juhtpaneeli helisignaali. Tõrkesignaali jäävad aktiivseks.

- lisavaliku käivitamiseks tuleb hoida nupp all kuni valikule vastav märgutuli süttib.
- lisavaliku tühistamiseks tuleb hoida nupp all kuni vastav märgutuli kustub.



## HOOLDAMINE

**HOIATUS!** Lahutage kuivati puhastus- ja hooldustoimingute ajaks toitest.

**☰ Vee kogumise anuma tühjendamine iga tsükli järel (vt joonist A).**

Võtke anum pesukuivatist välja ja tühjendage see kraanikaussi või muusse sobivasse nõusse, siis pange õigesti tagasi. Ärge kasutage kuivatit, kui anum ei ole asetatud oma kohale.

**☒ Ukse filtri puhastamine iga tsükli järel (vt joonist B)**

Eemaldage filter ja puhastage see võimalikest ebemetest filtri pinnal pestes seda voolava vee all või puhastades tolmuimejaga. Optimaalse talitluse tagamiseks kuivatage kõik filtrid enne, kui need oma kohale tagasi panete. **Ärge kasutage kuivatit, kui filter ei ole asetatud oma kohale.**

Kuidas eemaldada ukse filtrit:

1. Avage laadimisluuk ja tõmmake filtrit ülespoole.
2. Avage filter ja puhastage selle kõik osad võimalikest ebemetest. Asetage filter oma kohale; veenduge, et filter on pandud täielikult pesukuivatit tihendi vastu.

**☒ Alumise filtri puhastamine vastava näidiku süttimise korral (vt joonist C).**

Eemaldage filter ja puhastage see võimalikest ebemetest filtri pinnal pestes seda voolava vee all või puhastades tolmuimejaga. On soovitatav puhastada filter pärast iga kuivatustsükli masina parimate töomaduste säilitamiseks. **Ärge kasutage kuivatit, kui filter ei ole asetatud oma kohale.**

Kuidas eemaldada alumine filter:

C1. Avage alumine kate. Võtke käepidemest kinni ja tõmmake filter välja.

C2. Avage filtri tagumine külj ja eemaldage seesmise võrgu pinnal olevad ebemed.

C3/C4 Kontrollige iga kuu alumist filtrikambrit. Kui näete, et metallribidele on kogunenud kiujääke, puhastage seda tolmuimejaga, kasutades harjaga otsakut.

Oluline on vertikaalliigutuste tegemine, horisontaalsuunas puhastamine võib komponendi lõhkuda. Vältige käe otsest kokkupuudet ribidega, sisselõikamise oht.

C5. Sulgege filtri tagakülj ja pange see tagasi, pidades silmas, et see läheks täpselt paika, seejärel langetage filtri käepide.

C6. Sulgege alumise kate.

Veenduge, et õhu sisselaskeava oleks vaba.

**Filtrid on kuivati oluliseimad komponendid. Nende ülesandeks on koguda kokku kuivatustsükli vältel tekkivad ebemed. Kui filtrid on umbes, on õhu juurepääs kuivati sisemusse raskendatud: kuivatustsükli kestus pikeneb,**

**energiakulu suureneb ja kuivati võib saada kahjustusi. Kui puhastusoperatsioonid pole korrektselt sooritatud, võib kuivati mitte tööle hakata.**

**MÄRKUS.** Asjakohane näidik jääb pärast filtrite puhastamist sisselülitatuks; see on normaalne, see kaob, kui käivitatakse uue kuivatustsükli.

### Trummelkuivati puhastamine

- Väliseid metallist, plastist ja kummist osi võib puhastada niiske lapiga.
- Puhastage eesmist õhu sissevõtuvõret regulaarselt (iga 6 kuu tagant) tolmuimejaga, et eemaldada sellelt kiud, ebemed ja tolmu. Lisaks puhastage aeg-ajalt tolmuimejaga kiududest filtrite ala.
- Ärge kasutage lahusteid ega abrasiivseid materjale.

### TRANSPORTIMINE JA KÄSITSEMINE

Ärge tõstke kunagi kuivatit ülemisest osast kinni hoides.

1. Lahutage kuivatit toitest.
2. Tühjendage veepaak täielikult veest.
3. Veenduge, et uks ja veepaak oleksid korralikult suletud.
4. Kui tühjendusvoolik on ühendatud kanalisatsiooniga, kinnitage tühjendusvoolik uuesti kuivati tagaossa (vt paigaldusjuhendit).

Energiatarbimine			
Väljalülitatud (Po) - Watts			0.42
Sisselülitatud (Pi) - Watts			2.00
Programi	Kg	kWh	Minutid
Eco* ☐	8	1.85	194
Eco ☐	4	1.14	135
Süntetika	4	0.73	95

\* Energiamärgise näitajad põhinevad sellel programmil, programm on sobilik puuvillaste esemete kuivatamiseks ning on selleks kõige energiasäästlikum. (Seadistus standard/vaikimisi algseaded).

### Soojuspumba süsteem.

Soojuspump sisaldab kiirguslikult aktiivseid gaase, hermeetiliselt suletud üksuses. See suletud üksus sisaldab 0.18 kg gaasi R134a. GWP = 604 (1 t CO<sub>2</sub>).

## TOOTE KIRJELDUS

1. Vee kogumise paak
2. Õhu sisselaskeava
3. Alumine filter
4. Ukse filter

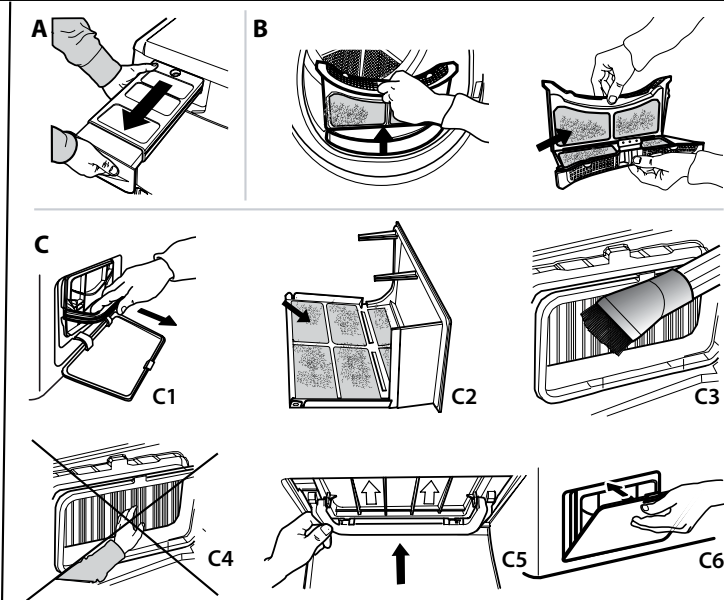
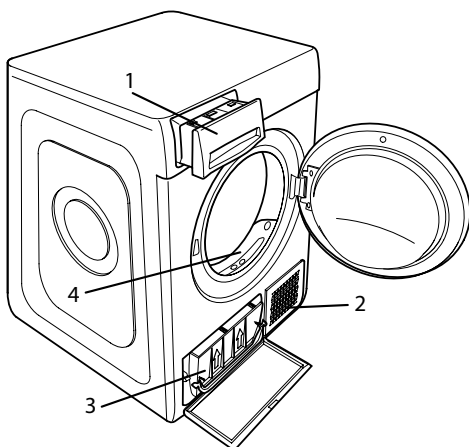

Törke korral vaadake enne Teenindusse helistamist allpool asuvat tabelit. Törked on sageli väikse tähtsusega ja neid saab mõne minuti jooksul lahendada.

Tõrge	Võimalik põhjus	Lahendus
Kuivatustsüklil kestab liiga kaua.	Masinat on hooldatud ebakorrektselt.	Konsulteerige osa Hooldamine ning sooritage kirjeldatud toimingud.
	Pesu on liiga märg.	Tehke pesutsüklil suurema tsentrifuugimiskiirusega, et võimalikult palju vett eemaldada.
	Toatemperatuur.	Kuivatamise aeg võib pikeneda, kui temperatuur jääb vahemikust 14–30 °C välja.
	Programm, kestvus ja/või kuivatusaste pole sobivad kuivatatava pesu tüübi või kogusega.	Konsulteerige osa Programmid ja lisafunktsioonid sobiva programmi ja lisafunktsiooni leidmiseks.
	Kuivati võib olla ülekoormatud.	Konsulteerige osa Programmid, et valida kuivatisse laetava pesu maksimaalne kogus.
Pesukuivati ei käivitu.	Sisselülitatud/Väljalülitatud nuppu pole vajutatud.	Vajutage Sisselülitatud/Väljalülitatud nuppu.
	Pistik pole korralikult pistikupesas.	Ühendage pistik pistikupesaga.
	Pistikupesa on katki.	Proovige ühedada mõni teine kodumasin sama pistikupesaga Ärge kasutage elektriseadmeid, nt adapterid või pikendusjuhtmed, pistikupesasse ühendamiseks või laiendamiseks.
	On toimunud elektrikatkestus.	Oodake elektri taastumist ja lülitage vajaduse korral kaitse uuesti sisse.
Kuivatustsüklil ei käivitu.	Uks ei ole korralikult suletud.	Sulgege laadimisluuk.
	On seatud viivitusae.	Viitstardiga mudelite puhul: oodake seatud viivitusaja lõppu või seadistage masin uuesti Konsulteerige osa Lisafunktsioonid.
	Programmi käivitamiseks pole nuppu Start/Paus vajutatud.	Vajutage nuppu Start/Paus.
	Nupud lukustatud lisafunktsioon on aktiveeritud, selle lisafunktsiooniga varustatud mudelite puhul.	Vt jaotist „Lisafunktsioonid“. Kui valitud oli klahvilukk, lülitage see välja. Masina väljalülitamine seda lisafunktsiooni ei inaktiveeri.
Riideesemed on pärast tsükli lõppu märjad.	Väike kogus.	Automaatne programm ei ole tajunud nõutud lõplikku niiskust ja kuivati lõpetab programmi ja seiskub. Kui nii juhtub, valige lihtsalt lühike kuivatamise lisaperiood või valige põhjalik kuivatus, kui see on saadaval.
	Suured pesukogused või raskemad riideesemed.	Kuivatusastet saab muuta oma eelistuse järgi. Riideesemete kohe kasutamiseks on soovitatav valida „Eriti kuiv“.
	Kuivatustsüklil peatati ja seda ei aktiveeritud uuesti 15 minuti jooksul, mistõttu masin lülitati välja	Kuivatustsüklil tuleb uuesti seadistada ja taaskäivitada.
	Esines elektrikatkestus, mistõttu masin lülitati välja	Kuivatustsüklil tuleb uuesti seadistada ja taaskäivitada.

### Märgutuled põlevad või vilguvad

<b>Vee kogumise paak</b>	Vee kogumise paak on täis.	Tühjendage vee kogumise paak. Konsulteerige osa Hooldamine.
<b>Ukse filter</b>	Tõrge masina tööks vajalikuks õhuvoolus.	Puhastage ukse filter et õhu sisselaskeava oleks vaba. Ebakorrektselt sooritatud hooldus võib kahjustada masinat. Konsulteerige osa Hooldamine.
<b>Alumine filter*</b>	Alumine filter vajab puhastamist.	Puhastage alumine filter. Konsulteerige osa Hooldamine.
Mutrivõtme sümbol näitab tõrke olemasolu.	Masina andurid on tuvastanud tõrke.	Lülitage kuivati välja ja eemaldage vooluvõrgust. Avage koheselt laadimisluuk ja võtke pesu välja, et see saaks jahtuda. Oodake umbes 15 minutit. Ühendage kuivati vooluvõrguga, laadige kuivatisse pesu ja taaskäivitage kuivatustsüklil. <b>Kui probleem püsib, helistage Teenindusse ning teatage tähed ja numbrid, mis vilguvad ekraanil. Näiteks F3 ja F2.</b>

\*Märkus: mõned mudelid on isepuhastuvad; nendega ei kaasne alumine filter. Konsulteerige osa Hooldamine.

### Poliitika, standarddokumendid, varuosade tellimise ja lisateabe toote kohta leiate siit:

- QR-koodi kasutamine teie seadmes
- Külastades meie veebisaite [docs.hotpoint.eu](https://docs.hotpoint.eu) ja [parts-selfservice.europeanappliances.com](https://parts-selfservice.europeanappliances.com)
- Teise võimalusena **võtke ühendust meie müügijärgse teeninduskeskusega** (vt telefoninumbrist garantiikirjas). Kui võtate ühendust müügijärgse teenindusega, siis teatage neile oma toote andmeplaadil olevad koodid.

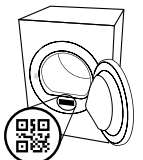



ZAHVALJUJEMO VAM NA KUPOVINI PROIZVODA HOTPOINT ARISTON.

Kako bismo vam mogli pružiti potpuniju pomoć, registrirajte svoj uređaj na adresi [www.hotpoint.eu/register](http://www.hotpoint.eu/register)



Pažljivo pročitajte sigurnosne upute prije upotrebe uređaja.



SKENIRAJTE QR KOD NA SVOM UREĐAJU DA BISTE DOBILI VIŠE INFORMACIJA.

## UPRAVLJAČKA PLOČA

- 1 Uključivanje/Isključivanje (Ako se dulje pritisne: Reset)
  - 2 Ručica Programa
  - 3 Start/Pauza
- Opcijske tipke\***
- 4 Active Care
  - 5 Razina Sušenja
  - 6 Odgoda Starta
  - 7 Vremensko Sušenje
  - 8 Kraj Ciklusa
  - 9 Nježno (ako se dulje pritisne Zaključanex Tipke)
  - 10 Protiv Gužvanja (ako se dulje pritisne Utišano)

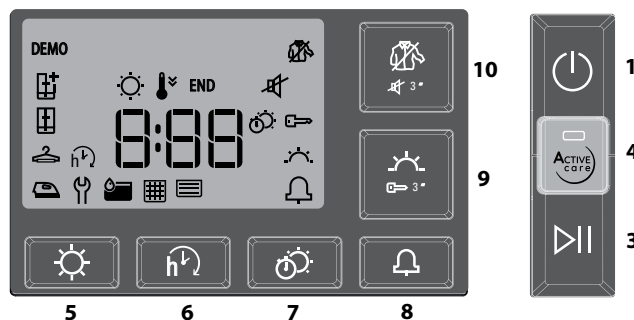
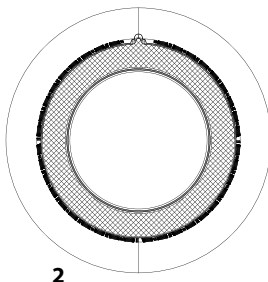

\*Napomena: umjesto ikona, neki modeli će možda imati potpuno ispisane riječi.

## INDIKATORI

**Razina Sušenja:** ☀️ Suho za peglanje - ☁️ Suho za spremanje - 🗄️ Suho za ormar - 📦 Ekstra suho

**Faza ciklusa:** ☀️ Sušenje - ❄️ Hlađenje - END Kraj ciklusa

🚰 Isprazniti spremnik za vodu - 🧼 Očistiti filter vrata - 📄 Očistiti donji filter

Pogledati odjeljak problemi i rješenja: 📞 Kvar: Nazovi servis.

## PRVA UPOTREBA

Provjerite je li spremnik vode ispravno umetnut. Provjerite je li odvodno crijevno na stražnjem dijelu sušilice ispravno pričvršćeno bilo na spremnik vode ili na sustav odvoda u domaćinstvu.

Sušilica se mora ugraditi u prostoriji s rasponom temperature od 5 °C do 35 °C kako bi se osigurao njezin ispravan rad.

Prije upotrebe sušilice uvjerite se da je ostala u okomitom položaju najmanje 6 sati.

Ako želite promijeniti smjer otvaranja vrata, obratite se servisu (broj telefona potražite u knjižici jamstva).

## SVAKODNEVNA UPOTREBA

**Obavljanjem tih radnji vaš će stroj uvijek raditi na NAJBOLJOJ razini:**

- **nemojte zaboraviti isprazniti spremnik vode nakon svakog ciklusa sušenja.**

- **nemojte zaboraviti očistiti filtre nakon svakog ciklusa sušenja.**

**Pogledajte dio Čišćenje i održavanje.**

1. Ukopčajte sušilicu u električnu utičnicu.
2. Otvorite vrata i stavite odjeću; uvijek pogledajte upute na naljepnicama na odjeći i maksimalno punjenje navedeno u odjeljku programa. Ispraznite džepove. Pazite da se odjeća ne priklješti između vrata i/ili filtra vrata. Nemojte stavljati predmete koji su puni vode. Nemojte sušiti velike, vrlo glomazne predmete. Za optimalne rezultate sušenja, morate stavljati jedan po jedan odjevni predmet.
3. Zatvorite vrata.
4. Pritisnite gumb za "Uključivanje/Isključivanje".
5. Odaberite program koji najbolje odgovara vrsti tkanine u punjenju.
6. Odaberite opcije, prema potrebi.
7. Pritisnite gumb "Start/Pauza" da biste započeli sušenje.
8. Po završetku ciklusa sušenja oglašava se zvučni signal. Indikator na upravljačkoj ploči označava kraj ciklusa. Stroj isključite pritiskom na gumb za "Uključivanje/Isključivanje", otvorite vrata i odmah izvadite punjenje kako biste spriječili gužvanje rublja. Ako se stroj ručno ne isključi, nakon približno četvrt sata od završetka ciklusa uređaj će se automatski isključiti radi uštede energije.

Napominjemo da neki programi/opcije rade prema sustavu "Protiv

gužvanja". To znači da se nekoliko sati po završetku ciklusa sušenja bubanj vrte u redovitim intervalima, a da bi se spriječilo stvaranje nabora.

Napominjemo da neki modeli obavljaju završno hladno sušenje pa zbog toga tkanina nije vruća.

U slučaju nestanka struje potrebno je pritisnuti gumb za "Start/Pauza" da bi se sustav ponovno pokrenuto.

### Otvaranje vrata tijekom ciklusa

Vrata sušilice rublja mogu se otvoriti u bilo kojem trenutku tijekom ciklusa da bi se provjerio napredak i izvadila sva već osušena odjeća.

Međutim, budući da otvaranje vrata može produljiti vrijeme sušenja, preporučujemo da vrata držite zatvorena tijekom cijelog procesa ciklusa kako biste uštedjeli vrijeme i energiju.

Nakon zatvaranja vrata pritisnite gumb "Start/Pauza" (Pokretanje/Pauza) u roku od 15 minuta da bi stroj nastavio raditi.



Ciklus sušenja vune ovog stroja je odobren od strane The Woolmark Company za sušenje vunene odjeće etiketirane kao „ručno periva“ pod uvjetom da se odjeća suši prema uputama izdanim od strane proizvođača ovog stroja. Pratite naljepnicu za njegu odjeće za druge upute. M1762. Simbol Woolmark je

certificirana robna marka u mnogim zemljama.

## ETIKETE O ODRŽAVANJU

Provjerite etikete na komadima rublja, posebno kad ih prvi put stavljate u sušilicu rublja. U nastavku se navode najčešći simboli.

- ☐ Može se staviti u sušilicu rublja.
- ☒ Ne može se sušiti u sušilici rublja.
- ☀️ Sušiti na visokoj temperaturi.
- ☁️ Sušiti na niskoj temperaturi.

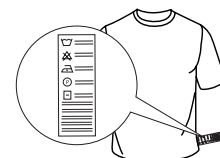





## PROGRAMI

Trajanje ovih programa ovisi o količini punjenja, vrsti tkanine, brzini centrifuge korištene perilicom i drugih odabranih opcija. **U modelima sa zaslonom, trajanje ciklusa prikazano je na upravljačkoj ploči.** Preostalo vrijeme neprekidno se prati i mijenja tijekom ciklusa sušenja kako bi se prikazala najbolja moguća procjena. Opcija za uporabu - Ako je svako vaše punjenje na Automatskim ciklusima stalno manje suho ili više suho nego što biste željeli, možete povećati ili smanjiti razinu suhoće pomoću posebne opcije.

 **Mješovito** **kg 4**  
Ovaj program idealan je za zajedničko sušenje pamuka i sintetike.

 **Eco** **Mak. punjenje\***  
Standardni program za pamuk, prikladan za sušenje uobičajeno mokrog pamučnog rublja. Najučinkovitiji program po pitanju potrošnje energije za sušenje pamučnog rublja. Vrijednosti na oznaci potrošnje energije temelje se na ovom programu.

**NAPOMENA:** Ovaj je ciklus, radi optimalne energetske učinkovitosti, postavljen na razinu „Suho za ormar“. Za višu razinu sušenja preporučujemo upotrebu ciklusa Pamuk.

 **Pamuk** **Mak. punjenje\***  
Ciklus pogodan za sušenje svih vrsta pamuka, spremnog za spremanje u ormar.

 **Sintetika** **kg 4**  
Za rublje izrađeno od sintetičkih vlakana.

 **Wool** **kg 1**  
Za sušenje vunenog rublja. Prije sušenja, preporučuje se okretanje ovog rublja na naličje. Teže rubove, koji ostanu vlažni, ostavite da se prirodno osuše.

 **Svila** **kg 0.5**  
Nježno sušenje svilene odjeće.

 **Anti Alergijsko** **Mak. punjenje\***  
Ovaj ciklus ima odobrenje „Allergy UK“ koje izdaje „The British Allergy Foundation“ i koje potvrđuje efektivno smanjenje i odstranjivanje alergena. Može se koristiti i s vlažnim rubljem (sušenje i obrada) i sa suhim rubljem (samo pola punjenja).

 **Plišane Igračke** **kg 2.5**  
Ciklus omogućuje bolje održavanje originalnog, lijepog izgleda plišanih igračaka. Prije sušenja, uklonite sve dodatne dijelove. Svaki pojedinačni komad ne smije biti teži od 600 g.

 **Pred Peglanje**  
Ovaj ciklus ispravlja vlakna rublja olakšavajući peglanje i presavijanje; ne koristiti na vlažnom rublju. Prikladan je za male količine rublja od pamuka ili mješavine pamuka.

 **Osvježavanje**  
Kratki program prikladan za osvježavanje vlakana i rublja unošenjem svježeg zraka. Ne koristiti na vlažnom rublju. Može se koristiti za bilo kakvu veličinu punjenja, ali je učinkovitiji na manjim punjenjima. Ciklus traje otprilike 20 minuta

 **Poplun**  
Za sušenje velikih komada kao što je poplun.

 **Krevetnina i Ručnici** **Mak. punjenje\***  
Za sušenje ručnika i pamučne krevetnine.

 **Bebe** **kg 2**  
Program posebno osmišljen za sušenje odjeće i rublja za novorođenčad (pamuk i pliš) i osjetljivog rublja. Nemojte sušiti artikle s plastičnim oplatama.

 **Jeans** **kg 3**  
Za sušenje odjeće, na primjer hlača i jakni od traperi i odjeće od otpornog pamuka, tipa denim.

 **Košulje** **kg 3**  
Ovaj program namijenjen je košuljama od pamuka ili mješavine pamuka/sintetike.

**\*MAK. PUNJENJE 8 Kg (Suho punjenje)**

## OPCIJE

Ovi vam gumbi omogućavaju personaliziranje odabranog programa prema vlastitim željama. Sve opcije nisu dostupne za sve programe. Neke opcije možda nisu kompatibilne s onima koje ste već postavili; Ako se to dogodi, na to vas upozoravaju zvučni signal i/ili trepereći indikatori. Ako je opcija dostupna, indikator opcija ostat će uključen. Program može zadržati određene opcije odabrane u prethodnim ciklusima sušenja.

### **Active Care**

Ova funkcija omogućuje bolje održavanje originalnog, odličnog izgleda vaše odjeće, provjeravajući brzinu motora, okretanje bubnja i temperaturu.

### **Razina Sušenja**

Pritisnite više puta odgovarajući gumb kako biste dobili različitu razinu vlažnosti rublja. Indikator označava razinu koja se odabira.

 **Suho za peglanje:** sušenje vrlo osjetljivog rublja. Predmeti će se lakše glačati odmah nakon ciklusa.

 **Suho za vješanje:** razina osmišljena za osjetljive odjevne predmete; spremne za vješanje.

 **Suho za ormar:** rublje je spremno za slaganje i spremanje u ormar.

 **Ekstra suho:** koristi se za odjeću koja će se nositi na kraju ciklusa

### **Odgoda Starta**

Ova opcija omogućuje postavljanje odgode u odnosu na početak ciklusa.

Pritisnite više puta odgovarajući gumb kako biste dobili željenu odgodu. Nakon postizanja maksimalnog vremena koje je moguće odabrati, dodatni pritisak gumba vrši resetiranje opcije. Indikator na upravljačkoj ploči signalizira vrijeme koje se odabira. Nakon pritiska na gumb "Start/Pauza"; stroj signalizira preostalo vrijeme do pokretanje ciklusa. U slučaju otvaranja vrata, nakon zatvaranja, potrebno je ponovno pritisnuti gumb "Start/Pauza".

### **Vremensko Sušenje**

Ova opcija omogućuje odabir trajanja sušenja. Pritisnite više puta odgovarajući gumb kako biste postavili željeno vrijeme sušenja. Indikator na upravljačkoj ploči signalizira vrijeme koje se odabira.

### **Kraj Ciklusa**

Ova opcija aktivira produženi zvučni signal na kraju ciklusa. Aktivirajte je ako niste sigurni da ćete čuti normalni zvučni signal kraja ciklusa. Ako je odabrana u prethodnom sušenju, ova opcija ostaje u memoriji.

### **Nježno**

Omogućuje nježniju obradu rublja smanjivanjem temperature sušenja.

### **Zaključanex Tipke**

Ova opcija čini nedostupnima sve komande stroja, osim gumba za "Uključivanje/Isključivanje". S uključenim strojem:

- za aktiviranje opcije potrebno je držati pritisnutom tipku dok se ne upali odgovarajući indikator.
- tza deaktiviranje opcije potrebno je držati pritisnutom tipku dok se ne ugasi odgovarajući indikator.

Ako je odabrana u prethodnom sušenju, ova opcija ostaje u memoriji.

### **Protiv Gužvanja**

Na kraju ciklusa, ova opcija dodaje tretman protiv gužvanja periodičnim okretanjem bubnja (trajanje do 10 sati). Posebno je preporučljiva kad nemate mogućnost izvaditi rublje odmah nakon sušenja. Ako se ova opcija koristi u kombinaciji s odgodom startom, tretman protiv gužvanja bit će dodat i fazi odgode starta. Ako je odabrana u prethodnom sušenju, ova opcija ostaje u memoriji.

### **Utišano**

Ova opcija omogućuje deaktiviranje zvučnih signala s upravljačke ploče. Alarmi neispravnog rada ostaju aktivni:

- za aktiviranje opcije potrebno je držati pritisnutom tipku dok se ne upali odgovarajući indikator.
- za deaktiviranje opcije potrebno je držati pritisnutom tipku dok se ne ugasi odgovarajući indikator.

## ČIŠĆENJE I ODRŽAVANJE

**UPOZORENJE:** sušilicu iskopčajte prilikom obavljanja čišćenje i održavanja.

**Spremnik vode ispraznite nakon svakog ciklusa (vidi sliku A).**

Izvucite spremnik iz sušilice i ispraznite ga u umivaonik ili neki drugi odgovarajući odvod i potom ga ispravno vratite na mjesto. Nemojte koristiti sušilicu ako niste prethodno vratili posudu u sjedište.

**Filtar vrata očistite nakon svakog ciklusa (vidi slike B).**

Izvucite filtari i očistite ga od eventualnih dlačica na površini tako što ćete ga oprati tekućom vodom ili usisati usisivačem. Radi optimalnog rada, osušite sve filtre prije njihovog vraćanja na mjesto ugradnje. **Nemojte koristiti sušilicu ako niste prethodno vratili filtari u sjedište.**

Uklanjanje filtara vrata:

1. Otvorite vrata i povucite filtra prema gore.
2. Otvorite filtari i očistite sve njegove dijelove od dlačica. Ispravno ga vratite na mjesto; uvjerite se da je filtra potpuno umetnut do brtve sušilice.

**Donji filtari očistite kad se upali odgovarajući indikator (vidi slike C).**

Izvucite filtari i očistite ga od eventualnih dlačica na površini tako što ćete ga oprati tekućom vodom ili usisati usisivačem. Ipak preporučujemo da očistite ovaj filtari nakon svakog ciklusa kako biste optimizirali učinkovitost sušilice. **Nemojte koristiti sušilicu ako niste prethodno vratili filtari u sjedište.**

Uklanjanje donjeg filtara:

- C1. Otvorite donji pokrov: Uхватite ručicu i izvucite filtari.
- C2. Otvorite stražnju stijenku filtra i uklonite eventualne dlačice s unutarnje površine mrežice.
- C3/C4. Svakog mjeseca provjerite donju komoru filtra. Ako vidite zaostale dlačice nakupljene na metalnim rebrima, očistite ih usisivačem, s mlaznicom s četkom.

Ključno je da se to radi u okomitim pokretima, jer biste sastavni dio mogli uništiti ako ga pokušate očistiti u vodoravnom smjeru. Izbjegavajte izravan rukom dodirivati rebra – opasnost od posjekotina.

- C5. Zatvorite stražnju stranu filtra i vratite je pazeći da se savršeno uklapa na mjesto, a zatim spustite ručicu filtra.

- C6. Zatvorite donji pokrov.

Uvjerite se da je dovod zraka slobodan.

**Filtari su vrlo bitne komponente sušenja. Njihova funkcija je skupljanje dlačica koje se stvaraju tijekom sušenja. U slučaju začepljenja filtara, protok zraka u unutrašnjosti sušilice se ozbiljno ugrožava: vrijeme sušenja se produžuje, povećava se potrošnja energije i može doći do pojave oštećenja na sušilici. Ako se ovi postupci neispravno vrše, sušilica se možda neće pokrenuti.**

## OPIS PROIZVODA

1. Spremnik vode
2. Dovod zraka
3. donji filtari
4. Filtari vrata

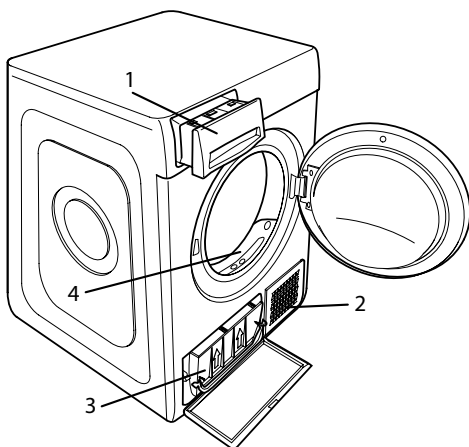

**NAPOMENA:** Nakon čišćenja filtara odgovarajući indikator ostaje uključen: to je uobičajeno i isključit će se kad započnete novi ciklus sušenja.

### Čišćenje sušilice

- Vanjske metalna, plastične i gumene dijelove možete čistiti vlažnom krpom.
- Prednju rešetku za zrak redovito čistite (svakih 6 mjeseci) usisivačem da biste uklonili sve mucice, dlačice ili nakupljenu prašinu. Osim toga, sve nakupine mucica iz područja filtara svako malo uklonite usisivačem.
- Nemojte upotrebljavati benzin ili otapala.

### PRIJEVOZ I RUKOVANJE

Sušilicu nikada nemojte podizati tako da je držite s gornje strane.

1. Iskopčajte sušilicu.
2. Spremnik vode potpuno ispraznite.
3. Provjerite jesu li vrata i spremnik vode ispravno zatvoreni.
4. Ako je odvodno crijevo spojeno na vaš sustav odvoda, ponovno učvrstite odvodno crijevo na stražnjem dijelu sušilice (pogledajte Vodič za postavljanje).

Potrošnja energije			
Isključeni režim (Po) - Watt			0.42
Uključeni režim (Pl) - Watt			2.00
Programi	Kg	kWh	Minute
Eko* □	8	1.85	194
Eko □	4	1.14	135
Sintetika	4	0.73	95

\* Referentni program za oznaku s energetskim podacima; ovaj program primjeren je za sušenje uobičajenog mokrog pamučnog rublja i to je najučinkovitiji program s obzirom na potrošnju energije za sušenje mokrog pamučnog rublja. (Konfiguracija standard/početno predefinicirana).

### Sustav s toplinskom pumpom

Toplinska pumpa sadrži stakleničke plinove, sadržane u hermetički zapečaćenoj jedinici. Ova zapečaćena jedinica sadrži 0.18 kg plina R134a. GWP = 604 (1 t CO<sub>2</sub>).

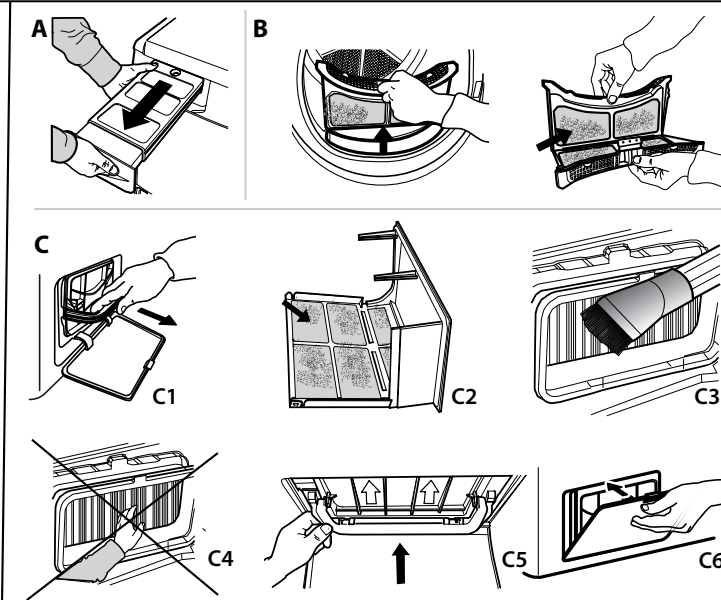

U slučaju neispravnosti, prije nego što se obratite servisu, provjerite sljedeću tabelu. Neispravnosti su često male i mogu se riješiti za nekoliko minuta.

Neispravnost	Mogući uzrok	Rješenje
Vrijeme sušenja je jako dugo.	Nije izvršeno odgovarajuće održavanje.	Pogledajte odjeljak Čišćenje i održavanje i izvršite opisane postupke.
	Odjeća je previše mokra.	Izvršite ciklus pranja s većim brojem okretaja centrifuge kako bi se uklonila što veća količina vode.
	Temperatura u prostoriji.	Vrijeme sušenja može biti duže ako je temperatura u prostoriji izvan raspona od 14 °C do 30 °C.
	Postavljeni program, vrijeme i/ili razina sušenja ne odgovaraju vrsti ili količini rublja unesenog u sušilicu.	Pogledajte odjeljak Programi i opcije kako biste pronašli program i opcije koji najbolje odgovaraju vrsti punjenja.
Sušilica se ne uključuje.	Sušilica je možda previše napunjena.	Pogledajte odjeljak Programi kako biste provjerili maksimalnu napunjenost za svaki program.
	Gumb "Uključivanje/Isključivanje" nije pritisnut.	Pritisnite gumb "Uključivanje/Isključivanje".
	Utikač nije ukopčan u električnu utičnicu.	Ukopčajte utikač u električnu utičnicu.
Sušilica se ne pokreće.	Električna utičnica je u kvaru.	Probajte priključiti neki drugi kućanski aparat u istu utičnicu. Ne koristite električne uređaje za povezivanje na utičnicu kao što su adapteri ili produžni kabeli.
	Došlo je do prekida električne struje.	Pričekajte da se ponovno uspostavi napajanje i, prema potrebi ponovno uključite osigurač.
	Vrata nisu pravilno zatvorena.	Zatvorite vrata.
Rublje je potpuno mokro na kraju ciklusa.	Postavljena je odgoda pokretanja ciklusa.	Na strojevima s ovom funkcijom: sačekajte kraj postavljenog odgoda ili isključite stroj kako biste ga resetirali. Pogledajte odjeljak Opcije.
	Nije pritisnut gumb Start/Pauza za pokretanje programa.	Pritisnite gumb Start/Pauza.
	Na strojevima opremljenima funkcijom Zaključane tipke, postoji ova opcija.	Pogledajte odjeljak Opcije. Ako je odabrano Zaključavanje tipki, onemogućite ga. Isključivanje stroja ne onemogućuje tu opciju.
Malo punjenje.	Veliko punjenje ili teže tkanine.	Automatski program nije osjetio traženu završnu vlagu te će sušilica završiti program i zaustaviti se. Ako se to dogodi, samo odaberite dodatno kratko sušenje ili odaberite opciju extra dry (ekstra suho), ako je dostupna.
	Ciklus sušenja je pauziran, a zatim nije ponovno aktiviran unutar 15 minuta, pa je došlo do isključenja stroja.	Razina suhoće se može preinačiti na određenu željenu suhoću. Ekstra suho se preporuča za odjeću koja je spremna za nošenje. Ciklus sušenja mora se još jednom postaviti i ponovno pokrenuti.
	Možda je došlo do nestanka struje pa je došlo do isključenja stroja.	Ciklus sušenja mora se još jednom postaviti i ponovno pokrenuti.
<b>Upaljeni ili trepćući indikatori</b>		
<b>Spremnik vode</b>	Spremnik vode je pun.	Ispraznite spremnik vode. Pogledajte odjeljak Čišćenje i održavanje.
<b>Filtar vrata</b>	Neispravnost u protoku zraka potrebnog za rad stroja.	Očistite filtari vrata i provjerite je li dovod zraka slobodan. Ako se ovi postupci neispravno vrše, može doći do oštećenja sušilice. Pogledajte odjeljak Čišćenje i održavanje.
<b>Donji filtari*</b>	Potrebno je očistiti donji filtari.	Izvršiti čišćenje donjeg filtra. Pogledajte odjeljak Čišćenje i održavanje.
Prisutnost simbola francuskog ključa označava neispravnost.	Senzori stroja otkrili su neku neispravnost.	Isključite sušilicu i iskopčajte je iz električne mreže. Odmah otvorite vrata i izvadite rublje, kako bi toplina izašla. Sačekajte otprilike 15 minuta. Priključite sušilicu na električnu mrežu, napunite je rubljem i ponovno pokrenite ciklus sušenja. <b>Ako se problem ne riješi, obratite se servisu i navedite slova i brojeve koji trepere na zaslonu. Na primjer F3 i E2.</b>

\*Napomena: neki modeli imaju funkciju samočišćenja; nisu opremljeni donjim filtrom, pogledajte odjeljak Čišćenje i održavanje.

**Pravila, standardne dokumente, naručivanje rezervnih dijelova i dodatne informacije o proizvodu možete pronaći tako:**

- Koristeći QR kod na Vašem uređaju
- Posjetite naše web.mjesto [docs.hotpoint.eu](https://docs.hotpoint.eu) i [parts-selfservice.europeanappliances.com](https://parts-selfservice.europeanappliances.com)
- Možete i **kontaktirati naš postprodajni servis** (broj telefona potražite u knjižici jamstva). Kada se obraćate našem postprodajnom servisu navedite kodove navedene na identifikacijskoj pločici proizvoda.

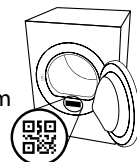





**KÖSZÖNJÜK, HOGY AZ HOTPOINT ARISTON TERMÉKÉT VÁLASZTOTTA!**

Ahhoz, hogy átfogóbb támogatásban részesüljön, kérjük, regisztrálja készülékét a [www.hotpoint.eu/register](http://www.hotpoint.eu/register) oldalon



**A készülék használata előtt olvassa el figyelmesen a Biztonsági útmutatót!**



**A RÉSZLETESEBB INFORMÁCIÓKÉRT KÉRJÜK, SZKENNELJE BE A KÉSZÜLÉKÉN TALÁLHATÓ QR KÓDOT.**

## KEZELŐPANEL

1 Be-Ki Gomb (hosszan történő megnyomásakor: nullázás)

2 Programok Gomb

3 Start/Szünet

**Opciók gombok\***

4 Active Care

5 Szárítási Szint

6 Késleltetett Elindítás

7 Szárítás Ideje

8 Progr. Vége

9 Kímélő (hosszan történő megnyomásakor: Gombzár)

10 Gyűrődésgátló (hosszan történő megnyomásakor: Némítás)

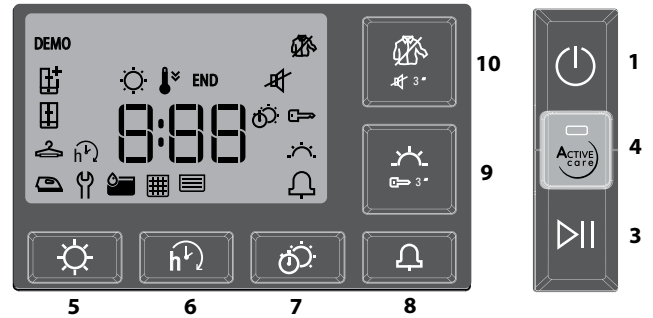
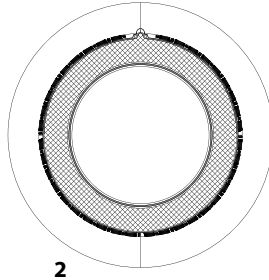

\*Megjegyzés: néhány modellen az ikonok helyett az adatok teljesen ki vannak írva

## KIJELZÉSEK

**Szárítási Szint:** Vasalásszárász - Vállfaszárász - Szekrényszárász - Extra Szárász

**A Program Fázisa:** Szárítás - Hűtés - **END** Rogram Vége

**A Tartály ürítéséhez** - **Tisztítsa meg az ajtószűrőt** - **Tisztítsa meg az alsó szűrőt**

Olvassa el a problémák és elhárításuk szakaszt: **Üzemzavar:** Hívjon szervizt!

## AZ ELSŐ HASZNÁLAT

Ellenőrizze hogy a víztartály megfelelően van-e behelyezve.

Ellenőrizze hogy a szárítógép hátulján lévő leeresztő tömlő megfelelően van-e rögzítve a szárító víztartályához vagy a szennyvízelvezető rendszerhez.

A megfelelő működés érdekében a szárítógép egy olyan szobában kell felszerelni, ahol a hőmérséklet tartomány 5 °C és 35 °C között van.

A szárítógép használata előtt győződjön meg róla, hogy függőleges helyzetben maradt-e legalább 6 órán át.

Ha szeretné módosítani az ajtó nyitási irányát, akkor keresse fel az Ügyfélszolgálatot (a telefonszámot lásd a garanciafüzetben).

## MINDENNAPI HASZNÁLAT

**A készülék KIVÁLÓ működéséhez szükséges műveletek:**

- ne felejtse el az egyes szárítási ciklusok után kiüríteni a víztartályt.

- ne felejtse el az egyes szárítási ciklusok után megtisztítani a szűrőket.

**Lásd a Kezelés és karbantartás c. részt.**

- Csatlakoztassa a szárítót az elektromos aljzatba.
- Nyissa ki az ajtót és rakja be a ruhákat; mindig olvassa el a ruhák címkéjén található utasításokat, illetve a programokra vonatkozó részben a maximális terhelést. Ürítse ki a zsebeket! Ügyeljen arra, hogy a ruhák ne akadjanak el az ajtó és/vagy az ajtó szűrője között. Ne rakjon be olyan darabokat, amelyekből még csepeg a víz. Ne szárítson nagy, terjedelmes darabokat. Az optimális szárítási eredmény elérése érdekében a ruhadarabokat egyesével kell betenni.
- Zárja be az ajtót.
- Nyomja meg a "BE/KI" gombot.
- Válassza ki a betöltött ruha típusához legmegfelelőbb programot.
- Válassza ki az opciókat, ha szükséges.
- Nyomja meg a "Start/Szünet" gombot a szárítás megkezdéséhez.
- A szárítóprogram végén egy hangjelzés szólal meg. A ciklus végén a vezérlőpanelen egy visszajelző világít. Kapcsolja ki a gépet a "BE/KI" gombot megnyomásával, nyissa ki az ajtót és azonnal vegye ki a ruhákat a gépből, hogy megakadályozza a gyűrődések kialakulását.

Ha a gépet manuálisan nem kapcsolja ki, a ciklus befejezését követően a gép kb. negyed óra elteltével automatikusan kikapcsol, hogy energiát takarítson meg.

Ne feledje, hogy az egyedi programok/opciók összhangban vannak a "Gyűrődésgátló" programmal. Ez azt jelenti, hogy ciklus

befejezését követően a dob még néhány órán keresztül rendszeres időközönként fordul egyet, hogy megakadályozza a gyűrődések kialakulását.

Vegye figyelembe, hogy egyes modellek egy utolsó, hideg szárítási ciklust végeznek, ezért előfordulhat, hogy a ruhákat nem érzi forróknak. Áramszünet esetén a ciklus újraindításához meg kell nyomni a "Start/Szünet" gombot.

### Ajtónyitás a program közben

A szárítógép ajtaja a ciklus során bármikor kinyitható, hogy ellenőrizze a folyamatot és kivegye a már megszáradt ruhadarabokat.

Mivel azonban az ajtó kinyitása meghosszabbíthatja a szárítási időt, az idő- és energiatakarékosság érdekében ajánlott az ajtót a ciklus teljes időtartama alatt zárva tartani.

Az ajtó bezárását követően 15 percen belül nyomja meg a „Start/Szünet” gombot, hogy folytassa a programot.



A The Woolmark Company a gép gyapjú szárítóprogramját a „kézvel mosható” gyapjútermékekhez jóváhagyta, ha annak során betartják a gép gyártójának utasításait. Kövesse a ruhacímkén található egyéb mosási utasításokat. M1762. A Woolmark

szimbólum sok országban védett márkanev.

## KEZELÉSI CÍMKÉK

Ellenőrizze a ruhadarabok címkéit, különösen akkor, ha ez az első alkalom, hogy a szárítógépben kívánja őket szárítani. Az alábbiakban a leggyakoribb szimbólumok vannak felsorolva:

- Szárítógépben szárítható.
- Szárítógépben nem szárítható.
- Magas hőmérsékleten való szárítás.
- Alacsony hőmérsékleten való szárítás.

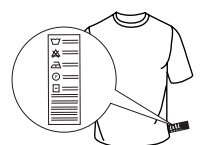

## PROGRAMOK

Ezeknek a programoknak az időtartama a terhelés mértékétől, a mosógépben használt centrifuga sebességétől és a többi kiválasztott opciótól függ.

**A programidőt jelző modellekben a kezelőpanel jelenik meg.** A fennmaradó idő állandóan ellenőrzés alatt van a szárító program alatt a legjobb becsült idő megjelenítéséhez. Használható opció - Ha az automatikus ciklusok töltetei konzisztensen nedvesebbek vagy szárazabbak mint szeretné, növelje vagy csökkentse a Szárazság szintjét az adott opcióval.

 **Vegyes** **kg 4**  
Ez a program ideális a pamut és szintetikus ruhák közös szárítására.

 **Eco** **Max töltőszűly\***  
Normál pamutprogram normál nedvességtartalmú pamut ruhanemű szárításához. Energiafogyasztás szempontjából ez a leghatékonyabb program a pamut ruhanemű szárításához. Az energiakímén szereplő értékek erre a programra vonatkoznak.

**MEGJEGYZÉS:** Az optimális energiahatékonyság érdekében ez a ciklus alapértelmezés szerint a „Szekrényszáraz” szintre van beállítva. A magasabb szárítás érdekében javasoljuk a Pamut ciklus használatát.

 **Pamut** **Max töltőszűly\***  
Mindenfajta pamut szárítására alkalmas program, mely után a ruhák elpakolhatók.

 **Műszál** **kg 4**  
Műszál anyagokból készült ruhanemű szárításához.

 **Gyapjú** **kg 1**  
Gyapjú ruhák szárításához. Szárítás előtt fordítsa ki a ruhákat. Hagyja a ruhákat természetesen száradni, ha a szélük még nedves.

 **Selyem** **kg 0,5**  
Selyem ruhanemű kímélő szárítása.

 **Antiallergén** **Max töltőszűly\***  
Ezt a programot, a "The British Allergy Foundation" tanúsítja az "Allergy UK" tanúsítvánnyal, amely szerint hatékonyan semlegesíti a leggyakrabban előforduló allergéneket. Nedves (szárítás és kezelés) és száraz (csak fél dobnyi) ruhákon is használható.

 **Plüssjáték** **kg 2,5**  
A program megőrzi a plüssjátékok eredeti kinézetét és csillogását. A szárítás előtt vegye le az összes kiegészítőt. Az egyes darabok ne legyenek nehezebbek, mint 600 g.

 **Vasaláskönnyítés**  
Ez a ciklus kiteríti a ruhák szövetét, megkönnyíti a vasalást és a hajtogatást; ne használja még nedves ruhákon. Kis mennyiségű pamut és kevert pamuthoz is alkalmas.

 **Frissítő**  
Rövid program, amely a szövetek felfrissítésére való, a szöveten átfúj friss levegőnek köszönhetően. Még nedves ruhákat ne használjon.

Bármilyen mennyiséggel jól működik, de kisebb mennyiségeken hatékonyabb. A program körülbelül 20 percig tart.

 **Paplan**  
Nagy méretű ruhák szárításához, mint pl. egy egész paplan.

 **Ágynemű** **Max töltőszűly\***  
Törölközők és pamut ágynemű szárításához.

 **Baba** **kg 2**  
Bébi és kíméletes Kifejezetten újszülöttek ruházatának (pamut és zsenília) és kíméletes anyagok szárítására tanulmányozott program. Ne szárítson műanyagborítású árucikkeket.

 **Farmer** **kg 3**  
Pamut farmerruházat és vastag, farmerszerű anyagból készült ruhadarabok, pl. nadrágok és dzsekik szárításához.

 **Ing** **kg 3**  
Ez a program pamut vagy kevert pamut/szintetikus ruhákhoz való.

**\*MAX TÖLTŐSZŰLY 8 Kg (Száraz töltet)**

## OPCIÓK

Ezek a gombok lehetővé teszik a kiválasztott program igény szerinti testre szabását. Nem minden opció érhető el minden programhoz. Előfordulhat, hogy egyes opciók nem kompatibilisek a korábban már beállított lehetőségekkel; ha mégis kiválasztja, egy figyelmeztető hangjelzés szólal meg és/ vagy a visszajelző lámpák villognak. Ha az adott opció elérhető, az opcióhoz tartozó visszajelző lámpa tovább világít. A program megőrizhet korábbi szárítási ciklusok során kiválasztott opciókat.

 **Active Care**  
Ezzel a funkcióval őrzi meg a legjobban a ruhák eredeti kinézetét és csillogását, ellenőrizheti a motor sebességét, a forgódob forgását és hőmérsékletét.

 **Szárazsági Szint**  
a vonatkozó gombot nyomja meg többször, a ruhán a különböző nedvességi szint eléréséhez. Egy kijelzés indikátor mutatja, hogy melyik szintet választotta ki.

 **Vasalásszáraz:** nagyon kényes ruhák szárítása. A ruhadarabok sokkal könnyebben vasalhatók közvetlenül a szárítási ciklust követően.

 **Vállfeszár:** érzékeny ruhákhoz; felakaszthatók.

 **Szekrényszáraz:** a ruhákat összehajthatja és berakhatja a szekrénybe.

 **Extra Száraz:** ezeket a ruhákat a program végén hordhatja

 **Késleltetett Elindítás**  
Ezzel az opcióval késést állíthat be a program kezdetéhez képest.

Többször nyomja meg a vonatkozó gombot, amíg eléri a kívánt késleltetett bekapcsolási időt. Miután kiválasztotta a maximális időt, a gomb további nyomásával visszaállítja az opciót. A vezérlőpanel egyik kijelzése jelzi azt az időt, amelyet szeretne kiválasztani. Miután megnyomta a start/szünet gombot: a gép jelzi a ciklus elindításáig fennmaradó időt. Ajtónyitáskor, vagy bezáráskor nyomja meg a Start/Szünet gombot.

 **Szárítás Ideje**  
Ezzel az opcióval kiválaszthatja a szárítás idejét. Nyomja meg többször a vonatkozó gombot, hogy beállíthassa a szárítás kívánt idejét. A vezérlőpanel egyik kijelzése jelzi azt az időt, amelyet szeretne kiválasztani.

 **Progr. Vége**  
Ezzel az opcióval a program végén akusztikus jelzést hallhat. Akkor kapcsolja be, ha nem biztos benne, hogy a program végén hallja a normális hangot. Ha kiválasztja ezt az opciót, akkor az előzőleg elmentett szárítás a memóriában marad.

 **Kímélő**  
Az alacsonyabb szárítási hőmérséklet révén lehetővé teszi a ruhák kíméletesebb kezelését.

 **Gombzár**  
Ezzel az opcióval a gép összes vezérlését lezárja, kivéve a "Be/Ki" gombot.

Bekapcsolt gépnél:

- az opció bekapcsolásához tartsa nyomva a gombot, amíg a gép jelzi, hogy az opció be van kapcsolva.
- az opció kikapcsolásához tartsa nyomva a gombot, amíg a gép jelzi, hogy az opció ki van kapcsolva.

Ha az előző szárításban kiválasztja ezt az opciót, akkor a memóriában marad.

 **Gyűrődésgátló**  
Ezzel az opcióval a program végén gyűrődésgátló kezelést ad hozzá a forgódob időszakos megforgatásával (maximum 10 órán keresztül). Kifejezetten alkalmas, amikor nincs lehetősége a szárítás végén azonnal kivenni a ruhákat. Ha ezt az opciót a késleltetett indítással együtt használja, akkor a gyűrődésgátló kezelést is hozzáadja a késleltetett indítás után. Ha kiválasztja ezt az opciót, akkor az előzőleg elmentett szárítás a memóriában marad.

 **Némítás**  
Ezzel az opcióval kikapcsolhatja a vezérlőpanel akusztikus jelzéseit. A hibás működés riasztásai aktívak maradnak:

- az opcióhoz tartsa lenyomva a gombot, amíg a hozzátartozó kijelzés bekapcsol.
- az opció kikapcsolásához tartsa lenyomva a gombot, amíg a hozzátartozó kijelzés kikapcsol.

## TISZTÍTÁS ÉS KARBANTARTÁS

**FIGYELMEZTETÉS:** a tisztítás és karbantartás során húzza ki a szárítógépet.

**A vízgyűjtő tartályt minden program után ürítse ki (lásd az A ábrát).**

Estrarre il contenitore dall'asciugatrice e svuotarlo in un Húzza ki a szárító tartóját és ürítse ki egy mosdókagylóba vagy másik megfelelő ürítőbe, majd tegye helyre. Ne használja a szárítót, mielőtt a tálcát nem tette helyre.

**Az ajtónál lévő szűrő tisztítása minden ciklus után (lásd a B ábrát).**

Húzza ki a szűrőt és tisztítsa meg a szűrőfelületen maradt esetleges szőszmaradványoktól folyóvíz alatt elmosva vagy porszívóval leszívva. Az optimális teljesítmény érdekében szárítsa ki a szűrőket, mielőtt visszateszi őket a helyükre. **Ne használja a szárítót, mielőtt a szűrőt nem tette helyre.**

Az ajtónál lévő szűrő eltávolítása:

1. Nyissa ki az ajtót és távolítsa el a szűrőt felfelé.
2. Nyissa ki a szűrőt és tisztítsa meg minden részét a szőszöktől. Tegye helyre; ellenőrizze, hogy a szűrő teljesen be legyen dugva a szárító tömítése mellett.

**Az alsó szűrő tisztítása a mindenkori kijelzés bekapcsolása után (lásd a C ábrát).**

Húzza ki a szűrőt és tisztítsa meg a szűrőfelületen maradt esetleges szőszmaradványoktól folyóvíz alatt elmosva vagy porszívóval leszívva. Mindenesetre ezt a szűrőt minden használat után tisztítsa meg, hogy a szárítás teljesítménye jobb legyen. **Ne használja a szárítót, mielőtt a szűrőt nem tette helyre.**

Az alsó szűrő eltávolítása:

C1. Nyissa ki az alsó fedelet; Fogja meg a fogantyút, és vegye ki a szűrőt.

C2. Nyissa ki a szűrő hátsó falát és távolítsa el az esetleges szőszmaradványokat a háló belső felületéről.

C3/C4. Havonta ellenőrizze az alsó szűrőházat. Ha a fémbordákon felhalmozódott szőszmaradványokat lát, tisztítsa meg porszívó kefésszívófejjel.

Nagyon fontos, hogy függőleges mozdulatokat végezzen, mert tönkretelheti az alkatrészt, ha vízszintes irányban próbálja meg tisztítani. Kerülje a kéz közvetlen érintkezését a bordákkal, nehogy megvágja magát.

C5. Csukja vissza a szűrő hátsó oldalát, majd helyezze vissza a szűrőt. Ellenőrizze, hogy megfelelően a helyére illesztette-e, majd hajtsa le a szűrő fogantyúját.

C6. Zárja ki az alsó fedelet.

Ellenőrizze, hogy a légbeszívó rács szabad legyen.

**A szűrők a szárító alapvetően fontos részei. A szárítás közben képződött szőszök összegyűjtésében segítenek. Ha a szűrők eldugulnak, akkor a szárítóban lévő levegőáramlat**

**elromlik: a szárítási idő meghosszabbodik, több energiát fogyaszt és a szárító is elromolhat. Ha ezeket a folyamatokat nem végzi el helyesen, akkor a szárító esetleg nem indul el.**

Megjegyzés: a szűrők tisztítása után a megfelelő jelzőfény világít; ez normális jelenség, és új szárítási ciklus indításakor a jelzőfény kialszik.

### A szárítógép tisztítása

- A külső fém, műanyag és gumi alkatrészek egy nedves ruhával megtisztíthatók.
- Rendszeres időközönként tisztítsa meg porszívóval a levegő bemeneti rácsát (minden 6 hónapban), hogy eltávolíthassa a szőszöket vagy a felhalmozódott port. Ezen felül távolítson el minden lerakódást a szűrők területéről, amelyhez rendszeresen használjon porszívót.
- Ne használjon oldószereket vagy súroló hatású szert.

## SZÁLLÍTÁS ÉS MOZGATÁS

Soha ne emelje fel a szárítót úgy, hogy a tetejét fogja.

1. Húzza ki a szárító csatlakozódugóját.
2. Távolítsa el az összes vizet a tartályból.
3. Ellenőrizze, hogy a gép ajtaja és a víztartály megfelelően be van-e zárva.
4. Ha a leeresztő tömlő közvetlenül a szennyvízhálózatra csatlakozik, kösse rá a tömlő végét ismét a szárítógép hátuljára (lásd Üzembe helyezési útmutató)

Áramfogyasztás			
Kikapcsolt üzemmód esetén (Po) - Watt		0.42	
Bekapcsolva hagyott üzemmód esetén (PI) - Watt		2.00	
Programok	Kg	kWh	Perc
Eco* ◀	8	1.85	194
Eco ◀	4	1.14	135
Műszál	4	0.73	95
* Referenciaprogram az energia-adatokhoz; ez a program általános nedves pamut ruhaneműk szárítására alkalmas, és erre a célra az energiafogyasztás szempontjából a leghatékonyabb. (Normál/kezdő alapbeállítás).			

### Hőszivattyú rendszer

A hőszivattyú rendszerben üvegházgázok vannak, hermetikusan elzárt egységben. Ez az elzárt egység 0.18 kg R134a gázt tartalmaz. GWP = 604 (1 t CO<sub>2</sub>).

## A TERMÉK BEMUTATÁSA

1. Tartály
2. Légbeszívó rács
3. Alsó szűrő
4. Ajtónál lévő szűrő

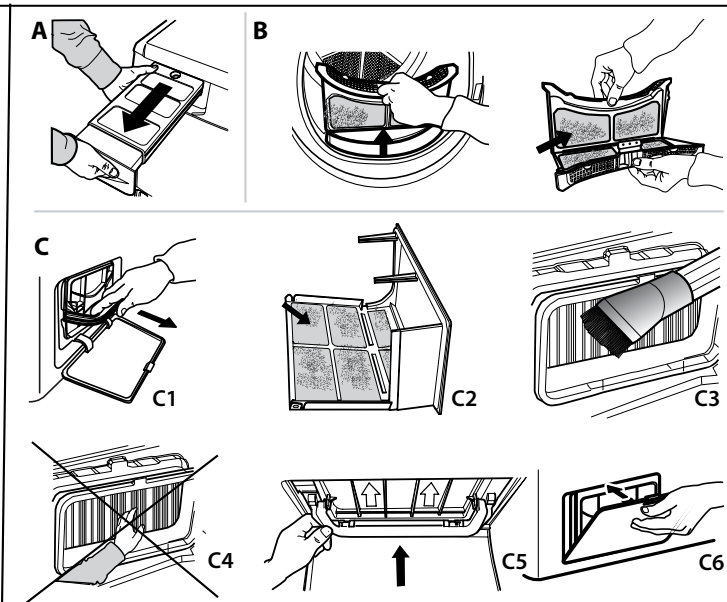
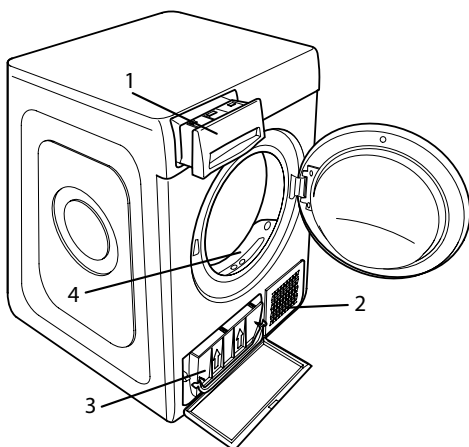



Hibás működés esetén először keresse fel az ügyfélszolgálatot, ellenőrizze az alábbi táblázatot. Az üzemzavarok gyakran egyszerűek és néhány perc alatt elháríthatók.

Meghibásodás	Lehetséges ok	Megoldás
A szárítás hosszú ideig tart.	Nem végzett megfelelő karbantartást.	Olvassa el a Tisztítás és karbantartás szakaszt és végezze el a leírt folyamatokat.
	A ruhák túl nedvesek.	Hajtson végre gyorsabb centrifugás mosóprogramot, hogy a lehető legtöbb vizet eltávolítsa.
	Szobahőmérséklet.	A szárítás ideje hosszabb lehet, ha a szoba hőmérséklete a 14–30 °C-os tartományon kívül esik.
	A beállított program, idő és/vagy szárítási szint nem felel meg a szárítóba tett típushoz és ruhamennyiséghez.	Olvassa el a programok és opciók szakaszt, hogy megtalálja a ruhatípushoz legmegfelelőbb programot és opciókat.
	A szárító túl lehet terhelve.	Olvassa el a programok szakaszt és ellenőrizze minden egyes program maximális ruhamennyiségét.
A szárító nem kapcsol be.	A Be/Ki gombot nem nyomta meg.	Nyomja meg a Be/Ki gombot.
	A dugót nem dugta be a csatlakozóaljzatba.	Dugja be a dugót az aljzatba.
	A csatlakozóaljzat hibás.	Próbáljon meg másik készüléket csatlakoztatni az aljzathoz. Ne használjon csatlakozó elektromos berendezéseket adapterként vagy hosszabbítóként.
	Az elektromos áram megszűnt.	Várjon, amíg helyreáll az áramellátást, majd kapcsolja fel a biztosítékot, ha szükséges.
A szárítógép nem indul be.	Az ajtó nincs megfelelően bezárva.	Zárja be az ajtót.
	Késleltetést állított be a program elindításához.	Ilyen funkcióval felszerelt gépeknél: várja meg a beállított késlekedés végét és kapcsolja ki a gépet, majd állítsa vissza. Olvassa el az Opciók szakaszt.
	Nem nyomta meg a Start/Szünet gombot a program elindításához.	Nyomja meg a Start/Szünet gombot.
	Gombzárral felszerelt gépeknél van ilyen opció.	Lásd az Opciók c. részt. Ha a Zárás opció kiválasztásra kerül, oldja fel. A gép kikapcsolása nem oldja fel ezt az opciót.
A ruhák nedvesek a ciklus végén.	Kis terhelés.	Az automatikus program nem érzékelte a kívánt végső nedvességet, a szárító befejezi a programot és leáll. Ha ez megtörténik, egyszerűen válasszon további rövid szárítási időszakot, vagy válassza az extra szárítási opciót, ha van ilyen.
	Nagyobb töltet vagy nehezebb szövet.	A szárazság szintje a kívánt szárazságra módosítható. Az „Extra száraz” opció az azonnal viselni kívánt darabokhoz javasolt.
	A szárítási ciklus szünetelt, majd 15 percen belül nem aktiválták újra, ami a gép leállását okozta.	A szárítási ciklust még egyszer be kell állítani és újra kell indítani.
	Áramkimaradás történt, ami a gép leállását okozta.	A szárítási ciklust még egyszer be kell állítani és újra kell indítani.

**Bekapcsolt és villogó kijelzések**

<b>Tartály</b>	A tartály tele van.	Úrítse ki a tartályt. Olvassa el a Tisztítás és karbantartás szakaszt.
<b>Ajtónál lévő szűrő</b>	A gép működéséhez szükséges levegőáramlás üzemzavara.	Tisztítsa meg az ajtónál lévő szűrőt és ellenőrizze, hogy a légbeszívó rács szabad. Ha ezeket a folyamatokat nem végzi el helyesen, akkor a szárító esetleg sérült. Olvassa el a Tisztítás és karbantartás szakaszt.
<b>Alsó szűrő*</b>	Az alsó szűrőt meg kell tisztítani.	Tisztítsa meg az alsó szűrőt. Olvassa el a Tisztítás és karbantartás szakaszt.
A villáskulcs szimbólum üzemzavart jelez.	A gépérzékelők üzemzavart észleltek.	Kapcsolja ki a szárítógépet és válassza le az elektromos hálózatról. Gyorsan nyissa ki az ajtót és vegye ki a ruhákat, hogy a hő felszívódhasson. Várjon mintegy 15 percet. Ismét csatlakoztassa a szárítót az elektromos hálózathoz, töltsen fel az elemeket és indítsa újra a szárítóprogramot. <b>Ha a probléma nem szűnik meg, akkor keresse fel az Ügyfélszolgálatot és adja meg a kijelzőn villogó betűket és számokat. Például F3 vagy F2.</b>

\*Megjegyzés: néhány modell öntisztító; nincs bennük alsó szűrő, ekkor olvassa el a Tisztítás és karbantartás szakaszt.

**A szabályzatok, a szabványos dokumentáció, a tartalékalkatrészek rendelése és a termékkel kapcsolatos további információk az alábbi módon érhetők el:**

- A készüléken lévő QR-kód használata
- Látogasson el a **docs.hotpoint.eu** and **parts-selfservice.europeanappliances.com** weboldalra
- Vagy **vegye fel a kapcsolatot a vevőszolgálattal** (a telefonszámot lásd a garanciafüzetben). Amennyiben a vevőszolgálathoz fordul, kérjük, adja meg a termék adattábláján feltüntetett kódokat.

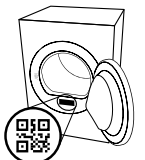



**DĖKOJAME, KAD ĮSIGIJOTE HOTPOINT ARISTON GAMINĮ.**  
Kad galėtumėte tinkamai pasinaudoti pagalba, užregistruokite gaminį svetainėje [www.hotpoint.eu/register](http://www.hotpoint.eu/register)



**Prieš naudodamiesi prietaisu atidžiai perskaitykite saugos instrukcijas.**

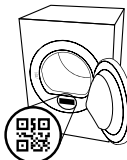

**JEI REIKIA DAUGIAU IŠSAMIOS INFORMACIJOS, NUSKAITYKITE ANT PRIETAISO PATEIKTĄ QR KODĄ.**

## VALDYMO SKYDELIS

- 1 Įjungta / Išjungta (ilgiau palaikius – nustatymas iš naujo)
- 2 Programų rankena
- 3 Paleidimas / Pristabdymas

### Parinkčių mygtukai\*

- 4 Active Care
- 5 Džiovinimo lygis
- 6 Starto Atidėjimas
- 7 Džiovinimo Laikas
- 8 Ciklo Pabaiga
- 9 Švelnus (jei ilgiau spaudžiamas Mygtukai Blokuoti)
- 10 Be Susiglamžymo (jei ilgiau spaudžiamas Nutildyti)

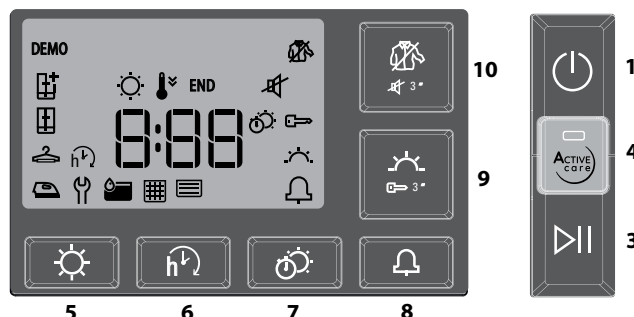
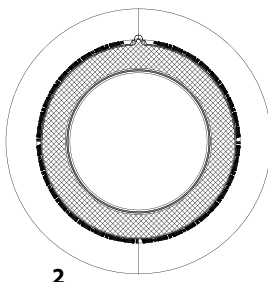

\*Pastaba: kai kuriuose modeliuose vietoj piktogramų gali būti pateikiamas užrašas.

## INDIKATORIAI

**Džiovinimo lygis:** Lyginimui - Džiovinimas pakabinimui - Džiov. į spintą - Ypat.džiov.į spintą

**Ciklo etapas:** Džiovinimas - Vėsinimas - **END** Ciklo pabaiga

Ištuštinkite vandens baką - Išvalykite durelių filtrą - Išvalykite apatinį filtrą

Žr. skyrių „Trikčių šalinimas“: **Gedimas:** Skambinti pagalbos tarnybai.

## PIRMAS NAUDOJIMAS

Patikrinkite ar tinkamai įstatytas vandens bakas. Patikrinkite ar džiovyklės nugarėlėje esanti vandens išleidimo žarna pritvirtinta tinkamai prie džiovyklės vandens bako arba namų nutekamojo vandens sistemos.

Siekiant užtikrinti tinkamą veikimą, džiovyklę reikia įrengti patalpoje, kurios temperatūros diapazonas yra nuo 5 °C iki 35°C. Prieš naudodami savo džiovyklę, įsitikinkite, kad ji bent 6 valandas buvo vertikaloje padėtyje.

Jei pageidaujate pakeisti durelių atsidarymo kryptį, kreipkitės į pagalbos tarnybą (žr. telefono numerius garantijos lankstinuke).

## KASDIENIS NAUDOJIMAS

**Elkitės taip, jei norite, kad įrenginys veiktų NEPRIEKAIŠTINGAI:**

- po kiekvieno džiovinimo ciklo nepamirškite ištuštinti vandens talpyklos.
  - po kiekvieno džiovinimo ciklo nepamirškite išvalyti filtrų.
- Žr. skyrių "Valymas ir priežiūra".

1. Prijunkite džiovyklę prie maitinimo lizdo.
2. Atidarykite dureles ir sudėkite drabužius; visada vadovaukitės instrukcijomis, pateiktomis drabužių etiketėse, ir didžiausia programos skyriuje nurodyta įkrova. Ištuštinkite kišenes. Įsitikinkite, kad drabužių neprispaudėte tarp durelių ir (arba) durelių filtro. Nedėkite šlapių skalbinių, kurie varva. Nedžiovinkite didelių, labai sunkių skalbinių. Siekiant optimalaus džiovinimo rezultato, drabužius reikėtų dėti po vieną.
3. Uždarykite dureles.
4. Paspauskite "Įjungta/Išjungta" mygtuką.
5. Pagal skalbinių audinių tipą pasirinkite tinkamiausią programą.
6. Pasirinkite reikiamas parinktis (jei reikia).
7. Kad pradėtumėte džiovinimą, paspauskite "Paleidimas / Pristabdymas" mygtuką.
8. Pasibaigus džiovinimo ciklui pasigirs signalas. Indikatorius valdymo skydelyje nurodo ciklo pabaigą. Mašiną išjunkite paspausdami "Įjungimo/Išjungimo" mygtuką, atidarykite dureles ir skalbinius išimkite drabužius nedelsdami, kad jie nesuglamžytų. Jei mašinos neišjungsite rankiniu būdu, pasibaigus ciklui maždaug po penkiolikos minučių prietaisas išsijungs automatiškai, kad būtų taupoma energija.

Atminkite, kad kai kurios programos / parinktys naudojamos su "Crease Care" sistema. Tai reiškia, kad kelias valandas pasibaigus džiovinimo ciklui būgnas reguliariai bus vis sukamas, kad skalbiniai nesuglamžytų. Atminkite, kad kai kurių modelių atveju yra galutinis vėsaus džiovinimo etapas, dėl šios priežasties drabužiai gali būti nekaršti.

Jei nutrūktų elektros tiekimas, ciklui tęsti reikia paspausti "Paleidimas / Pristabdymas" mygtuką.

### Durelių atidarymas ciklo metu

Norint patikrinti eigą ir išimti jau sausus drabužius, džiovyklės dureles galima atidaryti bet kuriuo ciklo momentu.

Tačiau, kadangi atidarius dureles džiovinimo laikas gali pailgėti, rekomenduojama viso ciklo metu dureles laikyti uždarytas, siekiant taupyti laiką ir energiją.

Uždarę dureles, 15 minučių bėgyje paspauskite Paleidimas / Pristabdymas mygtuką, kad tęstumėte mašinos veikimą.



The Woolmark Company" patvirtino, kad šioje mašinoje, pasirinkus vilnos džiovinimo cikla, galima džiovinoti vilnos gaminius, pažymetus „skalbti rankomis“, jeigu drabužiai džiovinami pagal šios mašinos gamintojo pateiktus nurodymus. Laikykitės drabužių priežiūros etiketėse nurodytu kitu skalbimo

instrukciju.M1762. Simbolis „Woolmark“ yra daugelyje šalių sertifikuotas prekės ženklas.

## PRIEŽIŪROS ETIKĖTĖS

Patikrinkite drabužių etiketes, ypač tada, kai jie į džiovyklę dedami pirmą kartą. Toliau pateikiami dažniausiai pasitaikantys simboliai:

- galima dėti į džiovyklę;
- negalima džiovinoti džiovyklėje;
- džiovinoti aukštoje temperatūroje;
- džiovinoti žemoje temperatūroje.

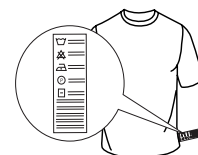

## PROGRAMOS

Šių programų trukmė priklauso nuo įkrovos kiekio, audinių tipo, jūsų skalbyklėje naudojamos centrifugos tipo ir nuo kitų pasirinktų papildomų parinkčių. **Modeliuose su skydeliu ciklų trukmė rodoma valdymo skydelyje.** Likęs laikas nuolat stebimas ir keičiamas džiovinimo džiovinimo ciklo metu, kad būtų galima parodyti kuo geresnį matavimą. Galima parinkti - Jei visi automatiniai ciklų drabužiai yra mažiau išdžiovinti arba labiau išdžiovinti nei jūs norėtumėte, galite padidinti arba sumažinti džiovinimo lygį pasinaudodami specialia parinktimi.

 **Mišrūs** **kg 4**  
Ši programa idealiai tinka kartu džiovininti medvilninius ir sintetinius audinius.

 **Eko** **Maks. įkrova\***  
Standartinė medvilnės programa, tinka džiovininti drėgnus medvilninius skalbinius. Efektyviausia programa pagal energijos sąnaudas, skirta džiovininti medvilninius skalbinius. Energijos klasės etiketės vertės apskaičiuotos naudojant šią programą.

**PASTABA.** Siekiant optimalių energijos sąnaudų, šis ciklas pagal numatytuosius nustatymus nustatytas kaip „Džiov. į spintą“. Jei norite nust. džiov. lygį kaip aukštesnį, rekomenduojame naudoti ciklą Medvilnė.

 **Medvilnė** **Maks. įkrova\***  
Ciklas, tinkantis visų tipų medvilnei džiovininti, tinkamas dėti į spintą.

 **Sintetika** **kg 4**  
Sintetinių audinių skalbinių džiovinimas.

 **Vilna** **kg 1**  
\*Skirta džiovininti vilnonius drabužius. Prieš džiovinant rekomenduojama drabužius išversti į išvirkščią pusę. Sunkesnius kraštus, kurie vis dar liko drėgni, palikite išdžiūti natūraliai.

 **Šilkas** **kg 0.5**  
Švelnus šilkinų drabužių džiovinimas.

 **Apatinės Kelnės** **Maks. įkrova\***  
Šis ciklas gali pasigirti „The British Allergy Foundation“ išduotu „Allergy UK“ patvirtinimu, užtikrinančiu efektyvų alergenų mažinimą ir šalinimą. Gali būti naudojamas tiek su drėgnais (džiovinimas ir apdorojimas), tiek su sausais (tik pusė įkrovos) skalbiniais.

 **Pliušiniai Žaislai** **kg 2.5**  
Ciklas išlaiko pliušinių žaislų geresnę pradinę išvaizdą ir tviskėjimą. Prieš pradėdami džiovininti, nuimkite visus priedus. Kiekviena atskira dalis negali būti sunkesnė nei 600 g.

 **Lengvas Lyginimas**  
Šio ciklo metu drabužių audiniai sušvelninami, kad būtų lengviau lyginti ir lankstyti; nenaudokite su dar drėgnais drabužiais. Skirta nedideliame kiekiui medvilninių arba mišrios medvilnės drabužių.

 **Atšviežinimas**  
Tai trumpa programa, skirta atšviežinti audinį ir drabužius įleidžiant gaivaus oro. Nenaudokite su vis dar drėgnais drabužiais. Galima naudoti bet kokio svorio įkrovai, tačiau ji efektyvesnė, kai drabužių mažiau. Ciklas trunka maždaug 20 minučių.

 **Patalynė**  
Skirta džiovininti didelio tūrio skalbinius, pavyzdžiui vieną antklodę.

 **Patalynė** **Maks. įkrova\***  
Medvilninių rankšluosčių ir paklodžių džiovinimui.

 **Vaikų** **kg 2**  
Ši programa specialiai skirta džiovininti naujagimių drabužius ir baltinius (medvilninius ir šenilinius audinius) bei gležnus drabužius. Nedžiovinkite plastikų dengtų daiktų.

 **Džinsai** **kg 3** Skirta džiovininti džinsus ir atsparius medvilninius, džinsinio tipo drabužius, pavyzdžiui, kelnes ir švarkus.

 **Marškinėliai** **kg 3**  
Ši programa yra skirta medvilniniams arba mišraus medvilnės/sintetikos audinio marškinėliams.

**\*MAKS. ĮKROVA 8 Kg (Sausų skalbinių kiekis)**

## PARINKTYS

Šiais mygtukais pasirinktą programą galite pritaikyti pagal savo poreikius.

Ne visas parinktis galima rinktis su visomis programomis. Kai kurios parinkties gali būti netinkamos naudoti su jau nustatytojomis anksčiau; jei taip, apie tai bus pranešta signalu ir (arba) mirksinčiais indikatoriais. Jei parinktį galima rinktis, parinkties indikatorius liks šviesti. Programa gali išlaikyti tam tikras ankstesnio džiovinimo ciklo metu parinktas parinktis.

### **Active Care**

Su šia funkcija galima išlaikyti geresnę jūsų drabužių pradinę išvaizdą ir tviskesį kontroliuojant variklio greitį, būgno sukimąsi ir temperatūrą.

 **Džiovinimo lygis**  
kelis kartus paspauskite atitinkamą mygtuką, kad nustatytumėte kitokį baltinių likutinį džiovinimo lygį. Rodiklis praneša apie pasirinktą lygį.

 **Lyginimui:** labai gležnų audiniai džiovinimas. Skalbinius lengviau išlyginsite iškart pasibaigus ciklui.

 **Džiovinimas pakabinimui:** švelniems drabužiams skirtas lygis; jie parengti pakabinimui.

 **Džiov. į spintą:** baltinius galima sulankstyti ir padėti į spintą.

 **Ypat. džiov. į spintą:** naudojama drabužiams, kurie ciklo pabaigoje bus mūvimi.

### **Starto Atidėjimas**

Su šia parinktimi galima nustatyti delką palyginus su ciklo pradžia. Kelis kartus paspauskite atitinkamą mygtuką, kad nustatytumėte pageidaujamą delką. Pasiekę didžiausią galimą pasirinkti laiką ir dar kartą paspaudę mygtuką, parinktį atstatysite. Valdymo skydelyje indikatorius rodo pasirinktą laiką. Nuspaudus mygtuką "Paleidimas/Pristabdymas": įrenginys nurodo, kiek laiko liko iki ciklo įsijungimo.

### **Džiovinimo Laikas**

Su šia parinktimi galima pasirinkti džiovinimo trukmę. Kelis kartus paspauskite atitinkamą mygtuką, kad nustatytumėte pageidaujamą džiovinimo laiką. Valdymo skydelyje indikatorius rodo pasirinktą laiką.

### **Ciklo Pabaiga**

Ši parinktis suaktyvina ilgą garso signalą ciklo pabaigoje. Suaktyvinkite jį, jei nesate tikri, kad ciklo pabaigoje girdite normalų garą. Jei ši parinktis buvo pasirinkta ankstesnio džiovinimo metu, ji išlieka atmintyje.

### **Švelnus**

Skalbiniai apdorojami dar švelniau ir džiovinami žemesnėje temperatūroje.

### **Mygtukai Blokuoti**

Su šia parinktimi daugiau nebus galima naudoti jokių įrenginio valdiklių, išskyrus mygtuką "Įjungta/Išjungta"

Kai įrenginys įjungtas:

- norint suaktyvinti parinktį, reikia laikyti mygtuką nuspaustą tol, kol įsijungia atitinkamas indikatorius.
- norint išjungti parinktį, reikia laikyti mygtuką nuspaustą tol, kol išsijungia atitinkamas rodiklis.

Jei ši parinktis buvo pasirinkta ankstesnio džiovinimo metu, ji išlieka atmintyje.

### **Be Susiglamžymo**

Su šia parinktimi ciklo pabaigoje pridedama nuo suglamžymo sauganti funkcija, kurios metu periodiškai pasukamas būgnas (trukmė iki 10 valandų). Ji ypač skirta tiems atvejams, kai neturima galimybės išimti drabužių vos tik pasibaigus džiovinimui. Jei ši parinktis yra naudojama kartu su įjungimo atidėjimu, funkcija nuo suglamžymo bus atidėta ir pavėlinto įjungimo etape. Jei ši parinktis buvo pasirinkta ankstesnio džiovinimo metu, ji išlieka atmintyje.

### **Nutildyti**

Su šia parinktimi galima išjungti valdymo skydelio garso signalus. Veikimo sutrikimo įspėjamieji signalai lieka aktyvūs.

- Norint suaktyvinti parinktį, reikia laikyti mygtuką nuspaustą tol, kol įsijungia atitinkamas indikatorius.
- Norint išjungti parinktį, reikia laikyti mygtuką nuspaustą tol, kol atitinkamas indikatorius išsijungia.



**VALYMAS IR TECHNINĖ PRIEŽIŪRA**

**PERSPĖJIMAS:** Valydami ir atlikdami priežiūros darbus **džiovyklę atjunkite nuo maitinimo.**

**☑ Vandens bako ištuštinimas po kiekvieno ciklo (žr. A paveikslą).**

Ištraukite indą iš džiovyklės iš išpilkite jį į kriauklę arba į kitą išleidimo indą bei vėl teisingai jį įstatykite. Nenaudokite džiovyklės, jei prieš tai nejdėsite indo.

**☑ Durų filtro valymas po kiekvieno ciklo (žr. B paveikslus)**

Ištraukite filtrą ir išvalykite jį nuo filtro paviršiaus pašalindami bet kokius pūkus pakišę po vandens srove arba išsiurbdami dulkių siurbliu. Kad prietaisas veiktų optimaliai, prieš vėl įdėdami į vietą išdžiovinkite visus filtrus. Nenaudokite džiovyklės, jei prieš tai nejdėsite filtro.

Kaip išimti durų filtrą:

1. Atidarykite dureles ir patraukite filtrą į viršų.
2. Atidarykite filtrą ir nuo visų jo dalių nuvalykite pūkus. Vėl teisingai įstatykite; įsitikinkite, kad filtras įstatytas tinkamai ir visiškai suderintas su džiovyklės tarpikliu.

**☑ Apatinio filtro valymas įsijungus atitinkamam indikatoriumi (žr. C paveikslus).**

Ištraukite filtrą ir nuvalykite jį pašalindami bet kokius pūkų likučius nuo filtro paviršiaus pakišę po vandens srove arba išsiurbdami dulkių siurbliu. **Bet koku atveju, rekomenduojama išvalyti šį filtrą po kiekvieno ciklo, kad būtų optimizuotos džiovinimo funkcijos.** Nenaudokite džiovyklės, jei prieš tai nejdėsite filtro.

Kai išimti apatinį filtrą:

- C1. Atidarykite apatinį dangtį; paimkite rankeną ir ištraukite filtrą.
- C2. Atidarykite filtro galinę sienelę ir pašalinkite bet kokius pūkus nuo vidinio tinklelio paviršiaus.
- C3 / C4 Kas mėnesį patikrinkite apatinio filtro kamerą. Jeigu matote, kad ant metalinių briaunų susikaupė pūkų likučių, nuvalykite dulkių siurbliu naudodamiesi atgal su šepetėliu. Būtinai valykite vertikaliais judesiais, kadangi galite sugadinti komponentą, jeigu bandysite jį valyti horizontalia kryptimi. Venkite tiesioginio rankos sąlyčio su briaunomis – įsipjovimo pavojus.
- C5. Uždarykite galinę filtro dalį ir įstatykite jį atgal patikrindami, ar jis gerai įsistatė į savo vietą, tada filtro rankeną nuleiskite žemyn.

C6. Uždarykite apatinį dangtį.

Įsitikinkite, kad oro tiekimas neužblokuotas.

**Filtrai yra pagrindinės džiovinimo sudėtinės dalys. Jų funkcija – surinkti džiovinimo metu susikaupusius pūkus. Tuo atveju, jei filtrai užsikimštų, oro srautas džiovyklėje žymiai sumažėtų: džiovinimo laikas pailgėja, suvartojama**

**daugiau energijos ir galima sugadinti džiovyklę. Jei šių veiksmų neatliksite teisingai, džiovyklė gali neįsijungti.**

PASTABA. Išvalius filtrus, atitinkamas indikatorius lieka šviesti; tai yra įprasta, jis užges, kai pradėsite naują džiovinimo ciklą.

**Būgninės džiovyklės valymas**

- Išorėje esančios metalinės, plastikinės ir guminės detalės gali būti valomos drėgna šluoste.
- Priekines oro įsiurbimo groteles reguliariai (kas 6 mėn.) nusiurbkite siurbliu, kad pašalintumėte susikaupusius pūkus ar dulkes. Be to, dažnai nusiurbkite susikaupusius pūkus nuo filtrų srities.
- Nenaudokite skiediklių ir šveičiamųjų priemonių.

**PERVEŽIMAS IR NAUDOJIMAS**

Niekada nekelkite džiovyklės suėmę už viršutinės dalies krašto.

1. Atjunkite džiovyklę nuo maitinimo.
2. Visiškai ištuštinkite vandens talpyklą.
3. Patikrinkite, ar tinkamai uždarytos durelės ir vandens talpykla.
4. Jei vandens išleidimo žarna yra prijungta prie kanalizacijos sistemos, pritvirtinkite vandens išleidimo žarną džiovyklės nugarėlėje dar kartą (žr. Įrengimo vadovą).

Energijos suvartojimas			
Režimas – išjungta (Po) vatai	0.42		
Režimas – palikta įjungta (PI) vatai	2.00		
Programos	Kg	kWh	Minutės
Eko* □	8	1.85	194
Eko □	4	1.14	135
Sintetika	4	0.73	95

\* Energijos vartojimo duomenų etiketėje nurodoma programa yra skirta džiovininti normalius medvilninius drabužius ir ši programa efektyviausia atsižvelgiant į medvilninių drabužių energijos sąnaudas. (Standartinė/pradinė numatytoji sąranka).

**Šilumos siurblio sistema**

Šilumos siurblio hermetišškai uždarytame bloke yra šiltnamio efektą sukeliančių dujų. Šiame sandariame bloke yra 0.18 kg dujų R134a. GWP = 604 (1 t CO<sub>2</sub>).

**GAMINIO APRAŠYMAS**

1. vandens bakas
2. Oro tiekimas
3. Apatinis filtras
4. Durų filtras

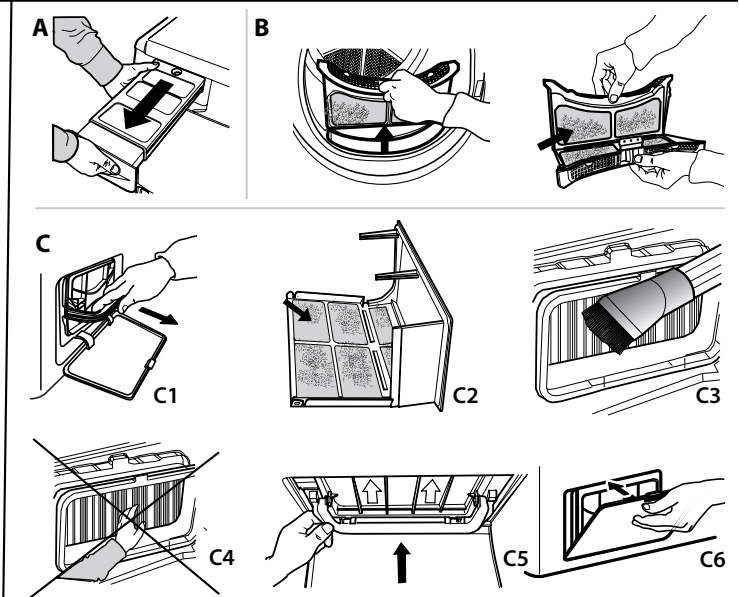
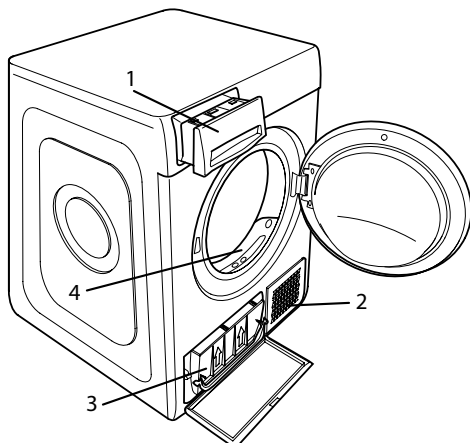

Įvykus veikimo sutrikimui, prieš kreipdamiesi į pagalbos tarnybą, peržiūrėkite toliau esančią lentelę. Sutrikimai dažnai yra nedideli ir gali būti išsprendžiami per kelias minutes.

<b>Sutrikimas</b>	<b>Galima priežastis</b>	<b>Sprendimas</b>
Džiovinimo trukmės labai ilgos.	Neatlikta tinkama priežiūra.	Žr. skyrių „Valymas ir techninė priežiūra“ ir atlikite aprašytus veiksmus.
	Drabužiai per daug šlapi.	Atlikite plovimo ciklą su didesnėmis centrifugavimo apsukomis, kad pašalintumėte kiek įmanoma daugiau vandens.
	Patalpos temperatūra.	Džiovinimo trukmė gali būti ilgesnė, jei patalpos temperatūra nepatenka į 14–30 °C temperatūros diapazoną.
	Nustatyta programa, džiovinimo trukmė ir (arba) lygis nėra tinkami į džiovyklę įdėtam skalbinių tipui ir kiekiui.	Žr. skyrių apie programos ir parinktys, kad rastumėte įkrovos tipui tinkamiausią programą ir parinktis.
	Džiovyklė gali būti perkrauta.	Žr. programos skyrių, kad patikrintumėte kiekvienai programai tinkamą didžiausią įkrovą.
Džiovyklė neįsijungia.	Įjungta/Išjungta mygtukas nebuvo paspaustas.	Paspauskite Įjungta/Išjungta mygtuką.
	Kištukas nėra įkištas į elektros lizdą.	Įkiškite kištuką į elektros lizdą.
	Elektros lizdas sugedęs.	Pabandykite į tą patį lizdą įkišti kitą elektros prietaisą. Nenaudokite į lizdą įkišamų elektrinių prietaisų kaip adapterių ar ilgutuvų.
	Dingo elektros srovė.	Palaukite, kol bus atnaujintas elektros tiekimas, tada prireikus vėl įjunkite saugiklį.
Džiovyklė neįsijungia.	Netinkamai uždarytos durelės.	Uždarykite dureles.
	Nustatyta ciklo įjungimo delsa.	Įrenginiuose su šia funkcija: palaukite nustatytos delsos pabaigos arba išjunkite įreginį, kad nustatytumėte iš naujo. Žr. skyrių „Parinktys“.
	Nebuvo nuspaustas mygtukas „Paleidimas / Pristabdymas“ programai įjungti.	Paspauskite mygtuką „Paleidimas / Pristabdymas“.
	Įrenginiuose su mygtukų blokavimo funkcija buvo įjungta ši parinktis.	Žr. skyrių „Parinktys“. Jei pasirinktas mygtukų užraktas, išjunkite jį. Išjungus mašiną ši parinktis nebus išjungta.
Pasibaigus ciklui drabužiai yra šlapi.	Per mažai skalbinių.	Automatinė programa nenustatė reikiamos galutinės drėgmės, todėl džiovyklė užbaigė programą ir sustojo. Tokiu atveju rekomenduojame pasirinkti papildomą trumpą džiovinimo laiką arba (jei yra) parinktį „extra dry“.
	Didelis drabužių kiekis arba sunkesni audiniai.	Džiovinimo lygis gali būti keičiamas pagal pageidaujimą sausumą. Jei drabužius ketinate dėvėti iš karto, rekomenduojame rinktis parinktį „Ypat.džio.v. spintą“.
	Džiovinimo ciklas buvo pristabdytas, o tada vėl paleistas 15 minučių bėgyje, dėl to mašina išsijungė.	Džiovinimo ciklas turi būti nustatytas dar kartą ir paleistas iš naujo.
	Galbūt nutrūko energijos tiekimas ir dėl to mašina išsijungė	Džiovinimo ciklas turi būti nustatytas dar kartą ir paleistas iš naujo.

**Indikatoriai dega arba mirksi**

<b>Vandens bakas</b>	Vandens bakas pilnas.	Ištuštinkite vandens baką. Žr. skyrių „Valymas ir techninė priežiūra“.
<b>Durų filtras</b>	Įrenginiui veikti reikalingo oro srauto sutrikimas.	Išvalykite durų filtrą ir patikrinkite, ar oro tiekimas laisvai teka. Jei šie veiksmai nebus atlikti teisingai, džiovyklė galima sugadinti. Žr. skyrių „Valymas ir techninė priežiūra“.
<b>Apatinis filtras*</b>	Apatinį filtrą reikia išvalyti.	Išvalykite apatinį filtrą. Žr. skyrių „Valymas ir techninė priežiūra“.
Rodomas veržliarakčio simbolis reiškia sutrikimą.	Įrenginio jutikliai aptikimo sutrikimą.	Išjunkite džiovyklę ir išjunkite ją iš elektros tinklo. Iš karto atidarykite dureles ir ištraukite skalbinius, kad karštis galėtų išsisklaidyti. Palaukite maždaug 15 minučių. Vėl prijunkite džiovyklę prie elektros tinklo, įdėkite baltinius ir vėl įjunkite džiovinimo ciklą. <b>Jei problema išlieka, kreipkitės į pagalbos tarnybą ir nurodykite ekrane mirksinčias raides ir numerius. Pavyzdžiui, F3 ir E2.</b>

\*Pastaba: kai kurie modeliai turi automatinio plovimo funkciją; jei nėra apatinio filtro, žiūrėkite skyrių „Valymas ir techninė priežiūra“.

**Informaciją apie įmonės politiką, standartinę dokumentaciją, informaciją apie atsarginių dalių užsakymą ir papildomą informaciją galite rasti atlikdami toliau nurodytus veiksmus:**

- Naudojant QR kodą savo prietaise
- Apsilankydami mūsų tinklalapyje [docs.hotpoint.eu](https://docs.hotpoint.eu) ir [parts-selfservice.europeanappliances.com](https://parts-selfservice.europeanappliances.com)
- Arba **kreipdamiesi į techninės priežiūros centrą** (žr. telefono numerius garantijos lankstinuke). Kreipiantis į techninės priežiūros centrą būtina pateikti gaminio duomenų plokštelėje nurodytus kodus.

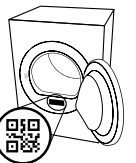



**PALDIES, KA IEGĀDĀJĀTIET HOTPOINT ARISTON IZSTRĀDĀJUMU.**

Lai saņemtu pilnvērtīgu palīdzību, lūdzu, reģistrējiet savu ierīci vietnē [www.hotpoint.eu/register](http://www.hotpoint.eu/register)



**Pirms ierīces lietošanas rūpīgi izlasiet drošības instrukciju.**



**LAI SAŅEMTU SĪKĀKU INFORMĀCIJU, LŪDZAM NOSKENĒT UZ JŪSU IERĪCES ESOŠO KVADRĀTKODU.**

## VADĪBAS PANELIS

- 1 Ieslēgts/Izslēgts (ilgāk piespiežot: atiestatīšana)
- 2 Programmu Pārslēgšana
- 3 Palaišanas / Pauzes

### Izvēlnes pogas\*

- 4 Active Care
- 5 Iest. Sausuma Pakāpi
- 6 Atlikt Startu
- 7 Žāvēšanas Laiks
- 8 Cikls Beidzās
- 9 Maigais (ilgāk piespiežot: Taustiņi Bloķēti)
- 10 Kopšana (ilgāk piespiežot: Skaņa)

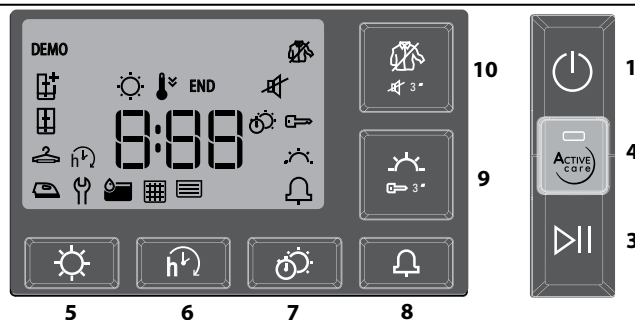
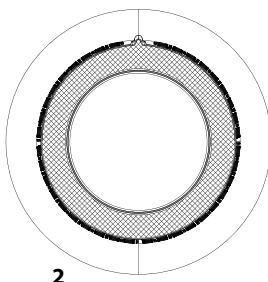

\*Piezīme: uz atsevišķiem modeļiem ikonu vietā var būt atrodami uzraksti

## INDIKATORI

**Iest. Sausuma Pakāpi:** **Gatavs Gludināšanai** - Saus - Gatavs Atvilknei - Īpaši Sausa Veļa

**Cikla Fāzes:** Žāvēšana - Atdzišana - **END** Cikla Beigas

**Iztukšot ūdens tvertni** - **Iztīrīt durvju filtru** - **Iztīrīt apakšējo filtru**

Konsultēt sadaļu problēmu novēršana: **Bojājums:** Ziņot par kļūmi

## PIRMĀ PALAIDE

Pārlicinieties vai ūdens tvertne ir ievietota pareizi.

Pārlicinieties vai žāvēšanas šļūtene žāvētāja aizmugurē ir pareizi piestiprināta žāvētāja ūdens tvertnei vai jūsu mājās notekūdeņu sistēmai.

Lai nodrošinātu pareizu darbību, žāvētājs ir jāuzstāda telpā, kurā ir 5–35 °C temperatūra.

Pirms žāvētāja lietošanas pārlicinieties, ka ierīce ir atradusies vertikālā stāvoklī vismaz 6 stundas.

Ja vēlaties mainīt durvju atvēršanas virzienu, sazinieties ar Klientu apkalpošanas dienestu (tālruna numurs norādīts garantijas grāmatīņā).

## IKDIENAS LIETOŠANAS NORĀDĪJUMI

Šādi rīkojoties, jūsu iekārta darbosies VISLABĀK:

- **neizmirstiet iztukšot ūdens tvertni pēc katra žāvēšanas cikla.**

- **neizmirstiet iztīrīt filtrus pēc katra žāvēšanas cikla.**

**Skatiet nodaļu "Kopšana un apkope".**

1. Pievienojiet žāvētāju elektroapgādes tīkla kontaktligzdai.
2. Atveriet durvis un ielieciet apģērba gabalus; vienmēr skatiet norādījumus uz aogērba etiķetēm un maksimālo svaru, kas norādīts programmas sadaļā. Iztukšojiet kabatas. Pārlicinieties, vai apģērba gabali neieķeras starp durvīm un/vai durvju filtru. Neievietojiet slapjus, pilošus apģērba gabalus. Nežāvējiet lielus, ļoti apjomīgus priekšmetus. Lai žūšana notiktu optimāli, apģērbi ir jāliek pa vienam.
3. Aizveriet durvis.
4. Nospiediet "Iēgts/Izslēgts" taustiņu.
5. Izvēlieties vispiemērotāko programmu atbilstoši ievietotajam audumu veidam.
6. Atlasiet opcijas (ja nepieciešams).
7. Nospiediet taustiņu "Palaišanas / Pauzes", lai sāktu žāvēšanu.
8. Žāvēšanas cikla beigās nopiktēs signāls. Indikators vadības panelī signalizēs par cikla pabeigšanu. Izslēdziet mašīnu, nospiežot "Ieslēgšanas/Izslēgšanas" taustiņu, atveriet durvis un nekavējoties izņemiet apģērbus, lai nepieļautu kroku veidošanos. Ja mašīna netiek izslēgta manuāli, apmēram stundas ceturksni pēc cikla beigām ierīce izslēdzas automātiski, lai taupītu enerģiju. Nemiet vērā, ka atsevišķas programmas/opcijas atbilst "Kopšana" sistēmai. Tas nozīmē, ka dažas stundas pēc žāvēšanas cikla beigām trumulis regulāors intervālos rotē, lai novērstu kroku

veidošanos.

Nemiet vērā, ka dažos modeļos noslēgumā notiek dzesēšana, tāpēc audums var nebūt karsts.

Elektroenerģijas padeves pārtraukuma gadījumā nepieciešams nospiegt taustiņu "Sākt/Pauze", lai atsāktu ciklu.

### Durvju atvēršana cikla laikā

Cikla laikā žāvētāja durvis var atvērt jebkurā laikā, lai pārbaudītu procesa norisi un izņemtu jau izžāvētos apģērbus.

Taču durvju atvēršana var pagarināt žāvēšanas laiku, tāpēc iesakām visa cikla laikā turēt durvis aizvērtas, lai taupītu laiku un enerģiju. Kad durvis ir aizvērtas, 15 minūšu laikā nospiediet pogu "Palaišanas / Pauzes", lai mašīna atsāktu darboties.



Šā veļas žāvētāja vilnas žāvēšanas programmu vilnas apģērbiem, uz kuru etiķetes ir norāde "mazgāt ar rokām", ir apstiprinājis uzņēmums "The Woolmark Company" ar noteikumu, ka apģērbi tiek žāvēti saskaņā ar veļas žāvētāja ražotāja norādēm. Ievērojiet mazgāšanas

norādes uz apģērba kopšanas etiķetes. M1762. Simbols Woolmark ir sertifikācijas zīme daudzās valstīs.

## APĢĒRBU KOPŠANAS ETIĶETES

Pārbaudīt apģērba kopšanas etiķetes, it īpaši, ievietojot tos pirmo reizi veļas žāvētājā. Biežāk izmantotie simboli:

- drīkst žāvēt veļas žāvētājā.
- nežāvēt veļas žāvētājā.
- žāvēt augstā temperatūrā.
- žāvēt zemā temperatūrā.

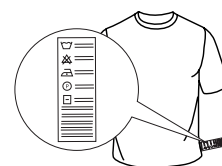



## PROGRAMMAS

Programmu ilgums ir atkarīgs no slodzes lieluma, auduma veida, no Jūsu izmantotās veļas mašīnas centrifūgas apgriezienu ātruma un no papildus opciju iestatījumiem.

**Modeļiem ar displeju cikla ilgums parādās uz vadības paneļa.** Žāvēšanas cikla laikā atlikušais ilgums tiek nepārtraukti kontrolēts un atjaunināts, tādējādi uzrādot pēc iespējas labāko prognozi. Lietošanas iespēja — ja visa veļa automātiskajos ciklos pastāvīgi ir mazāk sausa vai sausāka, nekā vēlaties, varat palielināt vai samazināt sausuma līmeni, izmantojot konkrētu iespēju.

### **Jaukts**

**kg 4**

Šī programma ir vispiemērotākā, lai žāvētu kopā gan kokvilnas, gan sintētisku materiālu veļu

### **Eko**

**Maks. slodze\***

Standarta kokvilnas programma ir piemērota vidēji mitras kokvilnas veļas žāvēšanai. Enerģijas patēriņa ziņā visefektīvākā programma kokvilnas veļas žāvēšanai. Enerģētiskos datus etiķetē norādītās vērtības ir balstītas uz šo programmu.

**PIEZĪME:** Optimālai energoefektivitātei šim ciklam pēc noklusējuma ir iestatīta programma «Gatavs atvilktnei». Augstākam sausuma līmenim mēs iesakām izmantot programmu "Kokvilna".

### **Kokvilna**

**Maks. slodze\***

Režims ir piemērots visa veida kokvilnas veļas žāvēšanai, gatava novietošanai skapī.

### **Sintētika**

**kg 4**

Sintētisku materiālu veļas žāvēšanai.

### **Vilna**

**kg 1**

Vilnas apģērbu žāvēšanai. Pirms žāvēšanas ieteicams apģērbus izgriezt uz kreiso pusi. Ja apģērba biežākās apmales vēl jo projām šķiet mitras, tad atstāt apģērbus izžūt dabiskā veidā.

### **Zids**

**kg 0,5**

Delikātu zīda audumu žāvēšanai.

### **Antialergēnu**

**Maks. slodze\***

"The British Allergy Foundation" šai programmai ir piešķirusi "Allergy UK" zīmogu, kas apliecina efektīvu alergēnu samazināšanu un neitralizēšanu. Šo programmu var izmantot slapjas veļas pilnas slodzes ielādei, (žāvēšanai un apstrādei), kā arī sausas veļas ielādei (tikai pusslodzi).

### **Pliša Rotaļlietas**

**kg 2,5**

Šis cikls ir vispiemērotākais pliša rotaļlietu sākotnējā izskata un spožuma saglabāšanai. Pirms žāvēšanas noņemiet visus papildu aksesuārus. Katra atsevišķa priekšmeta svars nedrīkst pārsniegt 600g.

### **Pirms Gludināšanas**

Šis cikls palīdz iztaisnot apģērba auduma šķiedras, tādējādi atvieglojot gludināšanu un locīšanu; nelietot slapju apģērbus žāvēšanai. Piemērots maza apjoma dabīga un jaukta tipa kokvilnas apģērba žāvēšanai.

### **Atsvaidzināšana**

Ātra programma, kas paredzēta auduma šķiedru atsvaidzināšanai, pateicoties vēsa gaisa plūsmām. Neizmantojot slapja apģērba žāvēšanai. Šo programmu var izmantot pie jebkāda apjoma slodzes, bet rezultāts būs labāks pie mazas slodzes. Cikls ilgst aptuveni 20 minūtes.

### **Sega**

Liela apjoma veļas, piemēram vienas biezas segas, žāvēšanai.

### **Gultas Veļa**

**Maks. slodze\***

Kokvilnas palagu un dvieļu žāvēšanai.

### **Zīdaiņu Apģērbs**

**kg 2**

Speciāla programma zīdaiņu apģērba un veļas (kokvilnas un flīša), un delikāta auduma apģērbus žāvēšanai. Nežāvēt ar plastmasu pārklātus priekšmetus un apģērbus.

### **Džinsi**

**kg 3**

Džinsu un izturīga kokvilnas auduma apģērbus, piemēram bikses un jakas, žāvēšanai.

### **Krekli**

**kg 3**

Šī programma ir paredzēta kokvilnas vai kokvilnas/sintētiskas krekļu žāvēšanai.

**\*MAKS. SLODZE 8 Kg (Sausas veļas ielāde)**

## OPCIJAS

Šīs taustiņi ļauj jums personalizēt atlasītās programmas atbilstoši savām vajadzībām.

Ne visas opcijas ir pieejamas visām programmām. Dažas opcijas var būt nesaderīgas ar tām, kuras iestatījāt iepriekš; ja tā ir, par to informēs skaņas signāls un/vai mirgojoši indikatori. Ja opcija ir pieejama, deģis opcijas indikators. Programma var saglabāt atsevišķas opcijas, kas atlasītas iepriekšējiem žāvēšanas cikliem.





### **Active Care**

Kontrolējot motora ātrumu, cilindra rotāciju un temperatūru šī funkcija ļauj pēc iespējas labāk saglabāt Jūsu apģērba sākotnējo izskatu un spožumu.

### **Iest. Sausuma Pakāpi**

Nospieš atkārtoti attiecīgo taustiņu, lai iestatītu dažādus veļas atlikušā mitruma līmeņus. Indikators uzrāda līmeņus, kas tiek izvēlēti.

 **Gatavs Gludināšanai:** ļoti saudzīga žāvēšana. Apģērbus varēs daudz vieglāk izgludināt uzreiz pēc žāvēšanas.

 **Sausis:** līmenis, kas speciāli paredzēts delikāta apģērba žāvēšanai; veļa gatava uzkāšanai uz pakaramā.

 **Gatavs Atvilktnei:** veļa ir gatava locīšanai un ievietošanai skapī.

 **Īpaši Sausa Veļa:** apģērbiem, ko paredzēts valkāt tūlīt pēc žāvēšanas cikla beigām.

### **Atlikt Startu**

Šī opcija paredzēta, lai iestatītu žāvētāja palaišanu pēc cikla sākuma. Vairākkārt nospieš attiecīgo taustiņu, lai izvēlētos vēlamo starta atlikšanas laiku. Pēc tam, kad ir sasniegts maksimāli paredzētais atlikšanas laiks, atkārtoti nospieš opcijas taustiņu, lai atsāktu opcijas iestatīšanu. Vadības panelī esošais indikators uzrāda izvēlēto laiku. Pēc tam, kad ir nospiesta "Sākt/Pauze" poga, iekārta uzrāda līdz starta sākumam atlikušo laiku. Durvju atvēršanas gadījumā, pēc to aizvēršanas, nepieciešams atkārtoti nospieš taustiņu "Sākt/Pauze"

### **Žāvēšanas Laiks**

Šī opcija ļauj izvēlēties žāvēšanas laika ilgumu. Vairākkārt nospieš attiecīgo taustiņu, lai iestatītu vēlamo žāvēšanas laiku. Vadības panelī esošais indikators uzrāda izvēlēto laiku.

### **Cikls Beidzās**

Šī opcija aktivizē pagarinātu skaņas signālu cikla beigās. Ieteicams aktivizēt, ja neesat pārliecināti saklausīt normālo cikla beigu skaņas signālu. Šī opcija, ja iestatīta iepriekšējā žāvēšanas cikla laikā, tiek saglabāta iekārtas atmiņā.

### **Maigais**

Nodrošina rūpīgāku veļas apstrādi, samazinot žāvēšanas temperatūru.

### **Taustiņi Bloķēti**

Šī opcija bloķē visas iekārtas komandas, izņemot "Izlēģšanas/Izslēģšanas" pogu.

Kad žāvētājs ir ieslēgts:

- lai aktivizētu opciju, turēt nospiestu taustiņu līdz attiecīgais indikators ieslēdzas.
- Lai deaktivizētu opciju, turēt nospiestu taustiņu līdz attiecīgais indikators izslēdzas.

Šī opcija, ja iestatīta iepriekšējā žāvēšanas cikla laikā, tiek saglabāta iekārtas atmiņā.

### **Kopšana**

Šī opcija pievieno cikla beigās burzīšanās novēršanas apstrādi, pateicoties periodiskai cilindra rotācijai (līdz pat 10 stundām). Īpaši ieteicama, ja nav iespējama tūlītēja veļas izņemšana pēc žāvēšanas beigām. Ja šī opcija tiek lietota kopā ar atliktā starta opciju, tad burzīšanās novēršanas opcija būs pievienota arī atliktā starta fāzē. Šī opcija, ja iestatīta iepriekšējā žāvēšanas cikla laikā, tiek saglabāta iekārtas atmiņā.

### **Skaņa**

Šī opcija ļauj deaktivizēt vadības paneļa skaņas signālus.

Signāli, kas ziņo par kļūmēm, saglabājas aktīvi.

- Lai aktivizētu opciju, turēt nospiestu taustiņu līdz attiecīgais indikators ieslēdzas.
- Lai deaktivizētu opciju, turēt nospiestu taustiņu līdz attiecīgais indikators izslēdzas.

## TĪRĪŠANA UN APKOPE

**Atvienojiet žāvētāju no elektrotīkla tā tīrīšanas un apkopes laikā.**

**Ūdens tvertnes iztukšošana pēc katra cikla (skat. A attēlu).**

Izņemiet žāvētāja ūdens tvertni un izlejiet izlietnē vai kādā citā notekūdeņu caurulē, pēc tam atkal ielieciet pareizi žāvētājā. Nelietojiet žāvētāju pirms neesat ielikuši atpakaļ ūdens tvertni tai paredzētajā vietā.

**Durvju filtra tīrīšana pēc katra cikla (skat. B attēlu).**

Izņemiet filtru un attīriet tā virsmu no iespējamām pūkām un diegiem, mazgājot to tekošā ūdenī vai izsūcot ar putekļsūcēju. Optimālam sniegunam nožāvējiet visus filtrus pirms to ievietošanas atpakaļ. **Nelietojiet žāvētāju pirms neesat ielikuši atpakaļ durvju filtru tam paredzētajā vietā.**

Kā pareizi izņemt durvju filtru:

1. Atveriet durvis un pavelciet filtru uz augšu.
2. Atveriet filtru un attīriet visas tā virsmas no pūkām. Pareizi ielieciet filtru iekārtā; pārbaudot, lai tas ir cieši un nekustīgi ievietots žāvētāja apšuvumā.

**Apakšējā filtra tīrīšana, kad ieslēdzas attiecīgais indikators (skat. C attēlu).**

Izņemiet filtru un attīriet tā virsmu no iespējamām pūkām un diegiem, mazgājot to tekošā ūdenī vai izsūcot ar putekļsūcēju. Ieteicams šo filtru iztīrīt pēc katra žāvēšanas cikla, lai optimizētu žāvēšanas jaudu. **Nelietojiet žāvētāju pirms neesat ielikuši atpakaļ filtru tam paredzētajā vietā.**

Kā pareizi izņemt apakšējo filtru:

C1. Atveriet apakšējo pārsegu; pieturiet rokturi un izvelciet filtru.

C2. Atveriet filtra aizmugurējo vāku un attīriet tā iekšējo sietu no iespējamām pūkām un diegiem.

C3 / C4. Reizi mēnesī pārbaudiet apakšējā filtra kameru. Ja uz metāla lāpstiņām ir sakrājušās plūksnas, notīriet tās ar putekļu sūcēju, izmantojot uzgali ar suku.

Ir svarīgi veikt vertikālas kustības. Ja mēģināsīt tīrīt horizontālā virzienā, var sabojāt komponentu. Nepieskarieties lāpstiņām ar rokām, pastāv risks sagriezties.

C5. Aizveriet filtra aizmugurējo daļu un ievietojiet to atpakaļ, pārbaudot, vai filtrs ir precīzi iegūlies tam paredzētajā vietā. Pēc tam nolaidiet filtra rokturi uz leju.

C6. Aizveriet apakšējo pārsegu.

Pārbaudiet, vai gaisa ievades eja ir brīva.

**Filtri ir būtiska žāvētāja sastāvdaļa. To funkcija ir uztvert pūkas, kas veidojas žāvēšanas laikā. Ja filtri ir nosprostoti, tas ievērojami ietekmē gaisa cirkulāciju žāvētājā, palielinot žāvēšanas laiku un elektroenerģijas patēriņu, kā arī var radīt žāvētāja bojājumus. Ja šīs darbības netiek izpildītas pareizi, žāvētājs varētu nedarboties.**

## IZSTRĀDĀJUMA APRAKSTS

1. Ūdens tvertne
2. Gaisa ievades eja
3. Apakšējais filtrs
4. Durvju filtrs

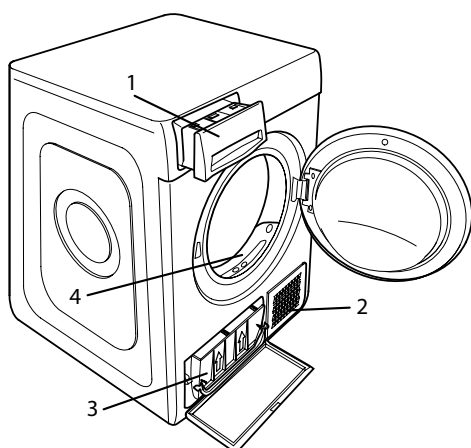

**PIEZĪME.** Pēc filtru tīrīšanas attiecīgais indikators turpina degt; tas ir normāli, indikators pārstās degt, kad sāksit jaunu žāvēšanas ciklu

## PĀRVADĀŠANA UN APSTRĀDE

Nekad neceliet žāvētāju, sverot aiz tā augšējas virsmas.

1. Atvienojiet žāvētāju no strāvas.
2. Pilnīgi iztukšojiet ūdeni no ūdens tvertnes.
3. Pārliecinieties, vai durvis un ūdens tvertne ir aizvērti pareizi.
4. Ja drenāžas caurule pievienota mājas notekūdeņu sistēmai, vēlreiz piestipriniet drenāžas cauruli žāvētāja aizmugurē (skatiet Montāžas instrukciju).

## Žāvētāja tīrīšana

- Ārējās metāla, plastmasas un gumijas daļas var tīrīt ar mitru drānu.
- Regulāri tīriet priekšējo gaisa ieplūdes resti (ik pēc 6 mēnešiem) ar putekļu sūcēju, lai iztīrītu sakrājušās plūksnas, pūkas un putekļus. Turklāt tikpat bieži tīriet sakrājušās plūksnas filtru zonā, izmantojot putekļu sūcēju.
- Nelietojiet šķīdinātājus vai abrazīvus līdzekļus.

Enerģijas patēriņš			
Izslēgtā režīmā (Po) W			0.42
Ieslēgtā režīmā (Pl) W			2.00
Programmas	Kg	kWh	Minūtes
Eko* □	8	1.85	194
Eko □	4	1.14	135
Sintētika	4	0.73	95

\*Enerģijas datu etiķetes atsaucē programma, šī programma ir piemērota normālu kokvilnas apģērbu žāvēšanai un ir visefektīvākā attiecībā uz enerģijas patēriņu. (Standarta konfigurācija/sākotnēji iestatīta).

## Siltumsūkņa sistēma

Siltumsūkņi satur siltumņīcas efektu izraisošas gāzes, kas atrodas hermētiski noslēgtā vienībā. Šī noslēgtā vienība satur 0.18 kg gāzi R134a. GWP = 604 (1t CO<sub>2</sub>).

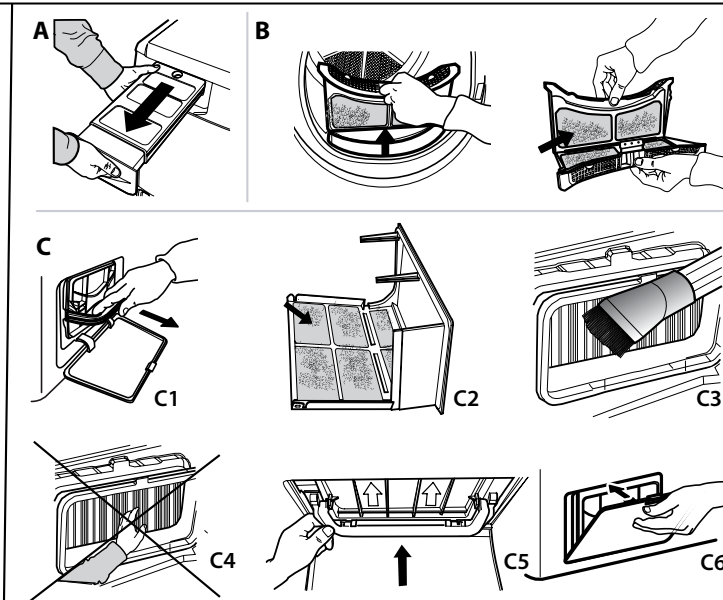

Ja rodas iekārtas darbības traucējumi, pirms sazināties ar Klientu apkalpošanas dienestu, iepazīstieties ar šo tabulu. Bieži vien kļūmes ir nelielas un ir atrisināmas dažu minūšu laikā.

<b>Kļūme</b>	<b>Iespējamais cēlonis</b>	<b>Risinājums</b>
Žāvēšana ir pārāk lēna.	Nav veikta atbilstoša tehniskā apkope.	Skatiet sadaļu Tīrīšana un Apkope un izpildiet tajā aprakstītās darbības.
	Veļa ir pārāk mitra.	Lai likvidētu pēc iespējas lielāku daudzumu ūdens, veiciet mazgāšanas ciklu ar lielāka skaita apgriezienu centrifūgu.
	Telpas temperatūra.	Ja telpas temperatūra ir 14–30 °C diapazonā, žāvēšanas laiks var būt ilgāks.
	Iestatītā programma, laiks un/vai sausuma pakāpe nav piemēroti žāvētajā esošās ielādes daudzumam un veidam.	Skatīiet sadaļu Programmas un opcijas, lai izvēlētos ielādes tipam piemērotāko programmu un opcijas.
	Iespējams žāvētājs ir pārslogots.	Skatiet sadaļu Programmas, lai iepazītos ar katrai programmai piemēroto maksimālo slodzi.
Žāvētāju nevar iedarbināt.	Nav nospiesta poga Ieslēgšanas/Izslēgšanas.	Nospiediet pogu Ieslēgšanas/Izslēgšanas.
	Iekārtas kontaktdakša nav ielikta strāvas rozetē.	Ievietojiet kontaktdakšu strāvas rozetē.
	Strāvas rozete ir bojāta.	Pamēģināt pievienot kādu citu elektroiekārtu tai pašai strāvas rozetei. Neizmantojiet strāvas pagarinātājus vai kontakta adapterus.
Strāvas padeves pārtraukums.		Pagaidiet, līdz elektroapgāde ir atjaunota, un atkārtoti ieslēdziet drošinātāju, ja nepieciešams.
Žāvētāju nevar palaist.	Durvis nav pienācīgi aizvērtas.	Aizveriet iekārtas durvis.
	Ir iestatīta cikla starta atlikšana.	Iekārtās, kurās pieejama šī funkcija: nogaidiet iestatītā atlikšanas laika beigas vai arī izslēdziet žāvētāju, lai to palaistu no jauna. Skatīt sadaļu Opcijas.
	Nav nospiesti taustiņš Sākt/Pauze, lai palaistu programmu.	Nospiediet taustiņu Sākt/Pauze.
	Iekārtās, kurās pieejama opcija taustiņu bloķēšana, ir iestatīta šī opcija.	Skatiet nodaļu „Opcijas”. Ja bija atlasīts „Key Lock”, atspējojiet to. Mašīnas izslēgšana neatspējo šo opciju.
Pabeidzot mazgāšanas ciklu, veļa ir mitra.	Neliels veļas daudzums.	Automātiskā programma nav noteikusi nepieciešamo galīgo mitruma līmeni, un žāvētājs pabeigs programmu un apstāsies. Ja tā notiek, izvēlieties papildu īso žāvēšanas periodu vai, ja iespējams, izvēlieties opciju "Īpaši sauss".
	Liels daudzums veļas vai smagāki audumi.	Sausuma līmeņus var mainīt pēc konkrētās vajadzības. Iespēju "Īpaši sauss" ieteicams izmantot tūlīt velkamiem apģērba gabaliem.
	Žāvēšanas cikls tika pauzēts un pēc tam netika aktivizēts 15 minūšu laikā. Tādējādi ierīce tika izslēgta.	Žāvēšanas cikls ir jāiestata un jāsāk vēlreiz.
	Iespējams, ka bijis strāvas padeves traucējums, kura dēļ mašīna ir izslēgusies.	Žāvēšanas cikls ir jāiestata un jāsāk vēlreiz.

**Ieslēgti vai mirgojoši indikatori**

<b>Ūdens tvertne</b>	Ūdens tvertne ir pilna.	Iztukšot ūdens tvertni. Skatīt sadaļu Tīrīšana un Apkope.
<b>Durvju filtrs</b>	Kļūme gaisa plūsmā, kas nepieciešama iekārtas darbībai.	Iztīriet durvju filtru un pārbaudiet, vai nav nosprostota gaisa ievades eja. Ja šīs darbības netiek izpildītas pareizi, žāvētājs varētu sabojāties. Skatīt sadaļu Tīrīšana un Apkope.
<b>Apakšējais filtrs*</b>	Ir jāiztīra apakšējais filtrs.	Iztīriet apakšējo filtru. Skatīt sadaļu Tīrīšana un Apkope.
Uzgriežņu atslēgas simbola parādīšanās ziņo par kļūmi.	Iekārtas sensori ir konstatējuši kļūmi.	Izslēdziet veļas žāvētāju un atvienojiet to no elektropadeves tīkla. Nekavējoties atveriet durvis un izņemiet veļu, lai izkliedētu pāvārdāšanas laikā radušos siltumu. Nogaidiet apmēram 15 minūtes. Pievienojiet atkārtoti veļas pāvārdāšanu elektrotīklam, ievietojiet veļu un sāciet pāvārdāšanas ciklu. <b>Ja problēmu neizdodas atrisināt patstāvīgi, sazinieties ar Klientu apkalpošanas dienestu un dariet zināmus mirgojošos ciparus un burtus uz displeja. Piemēram F3 un E2.</b>

\*Piezīme: daži modeļi ir aprīkoti ar automātiskās attīrīšanas sistēmu; tiem nav apakšējā filtra. Skatīt sadaļu Tīrīšana un Apkope.

**Politikas, standarta dokumentāciju, rezerves daļu pasūtīšanu un produktu papildinformāciju var atrast:**

- Kvadrātkoda izmantošana jūsu ierīcē
- Apmeklējot mūsu tīmekļa vietni [docs.hotpoint.eu](https://docs.hotpoint.eu) un [parts-selfservice.europeanappliances.com](https://parts-selfservice.europeanappliances.com)
- Vai arī **sazinieties ar mūsu pēcpārdošanas servisu** (tālruna numurs ir norādīts garantijas grāmatīņā). Sazinoties ar mūsu pēcpārdošanas servisu, lūdzu, nosauciet kodus, kas redzami izstrādājuma datu plāksnītē.

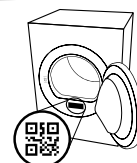



**DZIĘKUJEMY ZA ZAKUP PRODUKTU HOTPOINT ARISTON.**  
W celu uzyskania kompleksowej pomocy prosimy zarejestrować urządzenie na stronie [www.hotpoint.eu/register](http://www.hotpoint.eu/register)



**Przed użyciem urządzenia należy uważnie przeczytać instrukcję bezpieczeństwa.**

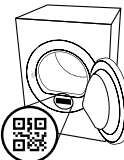

**ZESKANUJ KOD QR NA SWOIM URZĄDZENIU W CELU UZYSKANIA BARDZIEJ SZCZEGÓLOWYCH INFORMACJI.**



## PANEL STEROWANIA

- 1 Wł./Wył. (Reset przy dłuższym przytrzymaniu przycisku)
- 2 Pokrętko Programów
- 3 Start/Pauza

### Przyciski Opcji\*

- 4 Active care
- 5 Poziom Suszenia
- 6 Opóźnienie Startu
- 7 Czas Suszenia
- 8 Koniec Cyklu
- 9 Delikatne (Przyc. Blok przy dłuższym przytrzymaniu przycisku)
- 10 Bez Zagnieceń (Wyciszenie przy dłuższym przytrzymaniu przycisku)

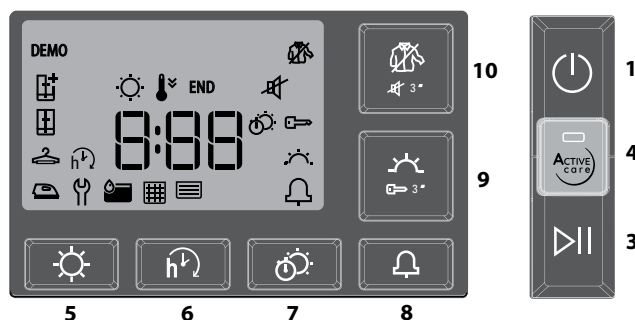
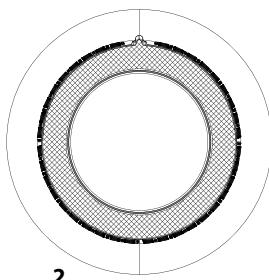

\*Uwaga: niektóre modele mogą posiadać dłuższy opis zamiast ikon.

## WSKAŹNIKI

**Poziom Suszenia:** ☀ Suche do Prasowania - 🧥 Na Wieszak - 🗄 Suche do Szafy - 📦 Bardzo Suche

**Etapy Cyklu:** ☀ Suszenie - 🧊 Chłodzenie - END Koniec Cyklu

🚰 **Opróżnić zbiornik wody** - 🧼 **Oczyszczyć filtr włókien** - 📄 **Oczyszczyć filtr dolny**

Zapoznać się z częścią rozwiązywanie problemów: 🗨 **Usterka:** Wezwij serwis

## PIERWSZE UŻYCIE

Upewnić się, że zbiornik na wodę został włożony prawidłowo. Upewnić się, że wąż spustowy z tyłu suszarki jest prawidłowo zamocowany do zbiornika na wodę suszarki lub do domowej instalacji kanalizacyjnej. Aby zapewnić poprawne działanie suszarki, należy ją zainstalować w pomieszczeniu o temperaturze z zakresu od 5 °C do 35 °C. Przed rozpoczęciem użytkowania suszarki, należy się upewnić, że znajdowała się ona w położeniu pionowym przez co najmniej 6 godzin. Jeśli chce się zmienić kierunek otwierania drzwiczek, należy skontaktować się z Serwisem (Patrz numer telefonu na karcie gwarancyjnej).

## CODZIENNA EKSPLOATACJA

**Właściwe wykonywanie tych czynności zapewni NAJWYŻSZĄ sprawność urządzenia:**

- pamiętać, aby opróżnić zbiornik na wodę po każdym cyklu suszenia.

- pamiętać, aby oczyścić filtry po każdym cyklu suszenia.

**Patrz część Czyszczenie i konserwacja.**

1. Podłączyć wtyczkę suszarki do gniazdka zasilania.
2. Otworzyć drzwiczki i załadować odzież; zawsze czytać wskazówki na metkach odzieży oraz zapoznać się z maksymalnym obciążeniem urządzenia w części dotyczącej programu. Opróżnić kieszenie. Upewnić się, że między drzwiczkami i/lub filtrem drzwiczek nie została pochwycona odzież. Nie ładować odzieży ociekającej wodą. Nie suszyć w suszarce dużych sztuk odzieży oraz o dużej objętości. Aby uzyskać optymalny wynik suszenia, odzież należy wkładać pojedynczo.
3. Zamknąć drzwiczki.
4. Nacisnąć przycisk "Wł./Wył."
5. Wybrać program odpowiedni do rodzaju tkaniny we wkładzie.
6. W razie potrzeby, wybrać opcje.
7. Nacisnąć przycisk "Start/Pauza", aby rozpocząć suszenie.
8. Na koniec cyklu suszenia, zostanie wyemitowany sygnał dźwiękowy. Wskaźnik na panelu sterowania sygnalizuje koniec cyklu. Wyłączyć urządzenie, naciskając przycisk "Wł./Wył.", otworzyć drzwiczki i wyciągnąć natychmiast odzież, aby zapobiec tworzeniu się zagnieceń w praniu.

Jeśli urządzenie nie zostanie wyłączone ręcznie, po około piętnastu minutach od zakończenia cyklu wyłączy się automatycznie, w celu zaoszczędzenia energii. Należy pamiętać, że niektóre programy/ opcje działają zgodnie z systemem "Bez zagnieceń". Oznacza to, że przez kilka godzin po zakończeniu cyklu suszenia, bęben obraca się

w regularną częstotliwością, aby zapobiec formowaniu się zagnieceń. Należy pamiętać, że niektóre modele wykonują końcową fazę suszenia chłodnego, z tego powodu tkaniny mogą nie być odczuwane jako gorące.

W przypadku awarii zasilania, należy nacisnąć przycisk "Start/Pauza", aby uruchomić cykl.

### Otwarcie drzwiczek podczas cyklu

Drzwiczki suszarki można otworzyć w dowolnym momencie cyklu, aby sprawdzić postęp i wyjąć ubrania, które są już suche. Ponieważ jednak otwarcie drzwiczek może wydłużyć czas suszenia, zalecane jest utrzymywanie drzwiczek zamkniętych przez cały proces cyklu, aby zaoszczędzić czas i energię. Po zamknięciu drzwiczek należy w ciągu 15 minut nacisnąć przycisk „Start/Pauza”, aby wznowić pracę maszyny.



Program suszenia wyrobów wełnianych na tym urządzeniu został zatwierdzony przez The Woolmark Company dla wyrobów z etykieta „pranie ręczne” z zastrzeżeniem, że wyroby są suszone zgodnie z instrukcją producenta tego urządzenia. Odnosnie pozostałych metod konserwacji należy postępować zgodnie z wszywką wyrobu. M1762. Symbol Woolmark jest certyfikowaną marką w wielu krajach.

## ETYKIETKI OPISUJĄCE SPOSÓB KONSERWACJI

Należy kontrolować etykiety ubrań, zwłaszcza, gdy są wkładane do suszarki po raz pierwszy. Poniżej podane są najczęściej spotykane symbole:

- Można suszyć w suszarce.
- Nie suszyć w suszarce.
- Suszyć w wysokiej temperaturze.
- Suszyć w niskiej temperaturze.

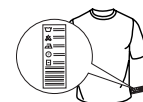



## PROGRAMY

Czas trwania tych programów uzależniony jest od wielkości załadunku, rodzaju tkanin, prędkości wirowania w Państwie pralce oraz innych wybranych opcji. **W modelach z wyświetlaczem czas trwania cykli pokazuje się na panelu sterowania.**

Pozostały czas jest stale monitorowany i ulega zmianie podczas cyklu suszenia, pokazując jak najdokładniejsze szacunki. Opcje do użycia - Jeśli wszystkie Twoje prania w cyklach automatycznych są stale mniej lub bardziej suche, niż chcesz, możesz zwiększyć lub zmniejszyć poziom suszenia za pomocą określonej opcji.



### Mieszane

4 kg

Ten program idealnie nadaje się do łącznego suszenia ubrań z bawełny oraz materiałów syntetycznych.



### Eko

Max załadunek\*

Standardowy program dla bawełny przeznaczony do suszenia normalnie wilgotnego prania bawełnianego. Najbardziej efektywny, pod względem zużycia energii, program do suszenia prania bawełnianego. Wartości podane na etykiecie efektywności energetycznej bazują na tym programie.

**UWAGA:** Aby zapewnić optymalną wydajność energetyczną, cykl ten jest domyślnie ustawiony na poziom „Suche do szafy”. Aby uzyskać wyższy poziom wysuszenia, sugerujemy użycie cyklu Bawełna.



### Bawełniane

Max załadunek\*

Cykl odpowiedni do suszenia wszystkich rodzajów bawełny, gotowy do montażu w szafce.



### Syntetyczne

4 kg

Do suszenia tkanin wykonanych z włókien syntetycznych.



### Wełniane

1 kg

Do suszenia wełnianych ubrań. Zaleca się przewracanie ubrań na lewą stronę przed suszeniem. Pozostawić do wyschnięcia poza suszarką grubsze brzegi ubrań, jeśli będą jeszcze wilgotne.



### Jedwabne

0.5 kg

Suszenie delikatne odzieży jedwabnej.



### Antyalergiczny

Max załadunek\*

Ten cykl oznaczony jest aprobatą „Allergy UK” wydawaną przez „The British Allergy Foundation”, która poświadcza rzeczywiste zmniejszenie liczby i usunięcie alergenów. Można korzystać z niego zarówno w przypadku załadunku wilgotnego (suszenie i obróbka), jak i suchego (tylko połowa załadunku).



### Zabawki Pluszowe

2.5 kg

Cykl utrzymuje w najlepszy sposób oryginalny wygląd i świetność pluszu. Przed suszeniem, usunąć wszystkie akcesoria. Każdy pojedynczy element nie może przekroczyć 600 gr.



### Łatwe Prasowanie

Ten cykl rozprostowuje włókna ubrań, ułatwiając prasowanie i składanie. Nie należy go używać w przypadku nadal wilgotnych ubrań. Nadaje się do niewielkich załadunków ubrań z bawełny lub mieszanej bawełny.



### Odświeżanie

Krótki program odpowiedni do odświeżania tkanin i odzieży, dzięki strumieniowi świeżego powietrza. Nie stosować w przypadku jeszcze wilgotnych ubrań. Można z niego korzystać w przypadku wszystkich rozmiarów załadunku, jednak jest wydajniejszy w przypadku małych załadunków. Cykl trwa około 20 minut.



### Kołdra

Do suszenia elementów o dużej objętości, np. jednej kołdry.



### Pościel i Ręczniki

Max załadunek\*

Do suszenia ręczników i pościeli z bawełny.



### Dziecięce

2 kg

Program stworzony specjalnie do suszenia odzieży i innych elementów garderoby noworodków (bawełna i szenil) oraz delikatnych ubrań. Nie suszyć artykułów z pokryciem plastikowym.



### Jeans

3 kg

Do suszenia jeansów i odzieży z grubej bawełny, typu denim, np. spodni i kurtek.



### Koszule

3 kg

Ten program przeznaczony jest do koszul z bawełny lub tkanin mieszanych bawełna / materiał syntetyczny.

\*MAX ZAŁADUNEK 8 kg (Wsad suchy)

## OPCJE CYKLU

Te przyciski umożliwiają spersonalizowanie wybranego programu zgodnie z osobistymi wymaganiami.

Nie wszystkie opcje są dostępne dla wszystkich programów. Niektóre opcje mogą być niekompatybilne z wcześniej ustawionymi; w tym przypadku, użytkownik zostanie powiadomiony za pomocą sygnału dźwiękowego i/lub migających wskaźników. Jeśli dana opcja jest dostępna, wskaźnik opcji będzie się ciągle świecił. Program może zachować niektóre opcje wybrane w poprzednich cyklach suszenia.



### Active Care

Ta funkcja umożliwia jak najlepsze zachowanie oryginalnego wyglądu oraz świetności ubrań, kontrolując prędkość silnika, obroty bębna i temperaturę.



### Poziom Suszenia

Nacisnąć kilkukrotnie odpowiedni przycisk, aby uzyskać inny poziom wilgotności resztkowej prania. Wskaźnik sygnalizuje wybierany poziom.



**Suche do Prasowania:** bardzo delikatne suszenie.

Bezpośrednio po zakończeniu cyklu będzie można łatwiej prasować elementy wsadu.



**Na Wieszak:** poziom opracowany dla ubrań delikatnych;

Odzież gotowa do powieszenia na wieszaku.



**Suche do Szafy:** odzież jest gotowa do złożenia i ułożenia w szafce.



**Bardzo Suche:** program wykorzystywany w przypadku ubrań, które chcemy założyć po zakończeniu cyklu.



### Opóźnienie Startu

Ta opcja pozwala ustawić opóźnienie rozpoczęcia cyklu. Nacisnąć kilkukrotnie przycisk, aby ustawić żądane opóźnienie. Po osiągnięciu maksymalnego możliwego czasu opóźnienia, kolejne wciśnięcie przycisku resetuje opcję. Wskaźnik na panelu sterowania oznacza wybierany czas. Po wciśnięciu przycisku start / pauza: maszyna sygnalizuje czas pozostały do rozpoczęcia cyklu. W przypadku otwarcia drzwiczek, po ich zamknięciu, należy ponownie wcisnąć przycisk start/pauza.



### Czas Suszenia

Ta opcja umożliwia wybranie czasu trwania suszenia. Nacisnąć kilkukrotnie przycisk, aby ustawić żądany czas suszenia. Wskaźnik na panelu sterowania oznacza wybierany czas.



### Koniec Cyklu

Ta opcja uruchamia wydłużony sygnał dźwiękowy po zakończeniu cyklu. Należy ją uruchomić, jeśli nie ma się pewności, że usłyszymy normalny dźwięk informujący o zakończeniu cyklu. Jeśli ta opcja zostanie wybrana w poprzednim cyklu suszenia, pozostanie zapisana w pamięci urządzenia.



### Delikatne

Umożliwia łagodniejsze traktowanie prania poprzez obniżenie temperatury suszenia.



### Przyc. Blok

Ta opcja sprawia, że nie są dostępne żadne polecenia w maszynie, oprócz przycisku wł./wył.

Po włączeniu maszyny:

- aby uruchomić opcję, należy przytrzymać wciśnięty przycisk, aż do momentu włączenia odnośnego wskaźnika.
- aby wyłączyć opcję, należy przytrzymać wciśnięty przycisk, aż do momentu wyłączenia odnośnego wskaźnika.

Jeśli ta opcja zostanie wybrana w poprzednim cyklu suszenia, pozostanie zapisana w pamięci urządzenia.



### Bez Zagnieceń

Ta opcja dodaje po zakończeniu cyklu system ochrony przed zagnieceniami, dzięki regularnym obrotom bębna (czas trwania do 10 godzin). Jest szczególnie zalecana, kiedy nie ma możliwości wyjęcia odzieży zaraz po zakończeniu suszenia. Jeśli korzysta się z tej opcji w połączeniu z opóźnionym startem, system ochrony przed zagnieceniami zostanie dodany również na etapie opóźnionego startu. Jeśli ta opcja zostanie wybrana w poprzednim cyklu suszenia, pozostanie zapisana w pamięci urządzenia.



### Wyciszenie

Ta opcja umożliwia wyłączenie sygnałów dźwiękowych panelu sterowania. Alarmy nieprawidłowej pracy pozostają aktywne.

- aby uruchomić opcję, należy przytrzymać wciśnięty przycisk, aż do momentu włączenia odnośnego wskaźnika.
- aby wyłączyć opcję, należy przytrzymać wciśnięty przycisk, aż do momentu wyłączenia odnośnego wskaźnika.

**CZYSZCZENIE I KONSERWACJA**

**OSTRZEŻENIE: odłączyć suszarkę od zasilania podczas wykonywania czynności oczyszczania i konserwacji.**

**🗑️ Opróżnianie zbiornika wody po każdym cyklu (patrz rysunek A).**

Wyjąć zbiornik z suszarki i opróżnić go do umywalki lub innego odpowiedniego odpływu, a następnie ponownie prawidłowo go umieścić. Nie korzystać z suszarki, jeśli wcześniej pojemnik nie znajdzie się na swoim miejscu.

**🧺 Czyszczenie filtra włókien po każdym cyklu (patrz rysunek B).**

Wyjąć filtr i oczyścić go, usuwając ewentualne pozostałości włókien z powierzchni filtra, płuczając go pod bieżącą wodą lub oczyszczając odkurzaczem. Aby zapewnić optymalne działanie, wszystkie filtry należy osuszyć przed włożeniem ich z powrotem. **Nie korzystać z suszarki, jeśli wcześniej filtr nie znajdzie się na swoim miejscu.**

Jak wyjąć filtr włókien:

1. Otworzyć drzwiczki i pociągnąć filtr do góry.
2. Otworzyć filtr i oczyścić z włókien wszystkie jego części. Prawidłowo umieścić go w na swoim miejscu. Upewnić się, że filtr został włożony równo z uszczelką suszarki.

**🗑️ Czyszczenie filtra dolnego po włączeniu się odnośnego wskaźnika (patrz rysunek C).**

Wyjąć filtr i oczyścić go, usuwając ewentualne pozostałości włókien z powierzchni filtra, płuczając go pod bieżącą wodą lub oczyszczając odkurzaczem. Zaleca się jednak czyszczenie tego filtra po każdym cyklu, aby zoptymalizować suszenie. **Nie korzystać z suszarki, jeśli wcześniej filtr nie znajdzie się na swoim miejscu.**

Jak wyjąć filtr dolny:

- C1. Otworzyć dolną pokrywę; chwycić za uchwyt i wyciągnąć filtr.
  - C2. Otworzyć tylną ściankę filtra i usunąć ewentualne włókna z wewnętrznej powierzchni siatki.
  - C3/C4. Co miesiąc sprawdzać komorę filtra dolnego. W przypadku zauważenia resztek kłaczek zgromadzonych na metalowych lamelach, należy je usunąć za pomocą odkurzacza, używając dyszy ze szczotką.
- Kluczowe jest wykonywanie ruchów pionowych, można zniszczyć podzespół, jeśli spróbuje się go wyczyścić w kierunku poziomym. Unikać bezpośredniego kontaktu dłoni z lamelkami - ryzyko skaleczenia.

C5. Zamknąć tylną stronę filtra i umieścić go z powrotem, sprawdzając, czy jest idealnie osadzony w swoim miejscu, a następnie opuścić uchwyt filtra.

C6. Zamknąć dolną pokrywę.

Upewnić się, że pokrywa kondensatora jest wolna.

**Filtry to zasadnicze komponenty suszenia. Ich zadaniem jest gromadzenie kłaczek włókien, które powstają podczas suszenia. Jeśli filtry ulegną zapchaniu, przepływ powietrza w suszarce ulegnie znaczącemu zmniejszeniu: czas suszenia wydłuży się, nastąpi większe zużycie energii oraz może dojść do uszkodzenia suszarki. Jeśli powyższe czynności nie będą wykonywane w prawidłowy sposób, suszarka może się nie uruchomić.**

UWAGA: Po oczyszczeniu filtrów odpowiedni wskaźnik pozostaje włączony; jest to normalne, zniknie po rozpoczęciu nowego cyklu suszenia.

**Oczyszczanie suszarki bębnowej**

- Zewnętrzne części metalowe, plastikowe oraz gumowe można oczyścić za pomocą wilgotnej szmatki.
- Regularnie (co 6 miesięcy) czyścić przednią kratkę wlotu powietrza za pomocą odkurzacza, aby usunąć włókna, kłaczki lub osad z kurzu. Oprócz tego, raz na jakiś czas usuwać wszelkie włókna w strefie filtrów za pomocą odkurzacza.
- Nie używać rozpuszczalników lub środków ściernych.

**TRANSPORT I PRZENOSZENIE URZĄDZENIA**

Nigdy nie podnosić suszarki, przytrzymując ją od góry.

1. Odłączyć zasilanie suszarki.
2. Usunąć całkowicie wodę ze zbiornika wody.
3. Upewnić się, że drzwiczki i zbiornik wody zostały prawidłowo zamknięte.
4. Jeżeli wąż spustowy jest podłączony do kanalizacji, ponownie podłączyć go z tyłu suszarki (patrz Instrukcja Montażu).

Zużycie energii			
Tryb wyłączenia (Po) - Watts			0.42
Tryb czuwania (PI) - Watts			2.00
Program	kg	kWh	Minut
Eko* ◻	8	1.85	194
Eko ◻	4	1.14	135
Syntetyczne	4	0.73	95

\*Program referencyjny do określenia etykiety efektywności energetycznej, że jest on odpowiedni do suszenia tkanin bawełnianych o normalnym poziomie wilgotności oraz że jest on najbardziej oszczędnym programem pod względem zużycia energii w przypadku suszenia tkanin bawełnianych. (Konfiguracja standardowa/predefiniowana wstępna).

**System z Pompą Ciepła**

Pompa ciepła zawiera gazy cieplarniane znajdujące się w hermetycznie zamkniętej jednostce. Ta hermetyczna jednostka zawiera 0.18 kg gazu R134a F GWP = 604 (1 t CO<sub>2</sub>).

**OPIS PRODUKTU**

1. Zbiornik na wodę
2. Wlot powietrza
3. Filtr dolny
4. Filtr drzwiowy

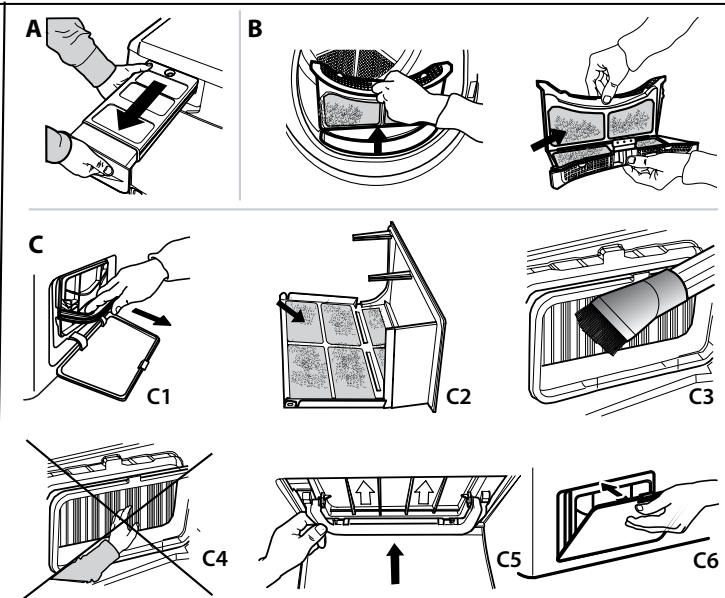
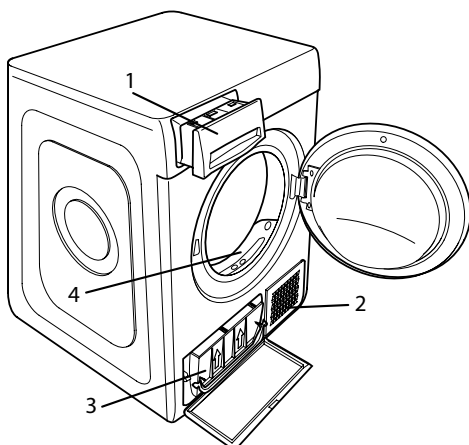

W przypadku nieprawidłowej pracy, przed skontaktowaniem się z serwisem obsługi, należy sprawdzić poniższą tabelę. Bardzo często nieprawidłowości nie są poważne i można je rozwiązać w kilka minut.

Nieprawidłowość	Możliwa przyczyna	Rozwiązanie
Czas suszenia jest bardzo długi.	Nie została wykonana odpowiednia konserwacja.	Zapoznać się z częścią Czyszczenie i konserwacja i wykonać opisane tym czynności.
	Ubrania są zbyt mokre.	Wykonać cykl prania, ustawiając wyższe obroty wirowania, aby usunąć jak największą ilość wody.
	Temperatura pomieszczenia.	Czas suszenia może być dłuższy, gdy wartość temperatury pomieszczenia nie mieści się w zakresie 14–30 °C.
	Ustawiony program, czas i/lub poziom wysuszenia nie są dostosowane do rodzaju lub ilości ładunku umieszczonego w suszarce.	Zapoznać się z częścią Programy i opcje, aby znaleźć program i opcje najlepiej dostosowane do rodzaju ładunku.
	Suszarka mogła zostać przeładowana.	Zapoznać się z częścią Programy, aby sprawdzić maksymalny ładunek dla każdego programu.
Suszarka się nie włącza.	Przycisk Wł./Wył. nie został wciśnięty.	Nacisnąć przycisk Wł./Wył.
	Wtyczka nie jest włączona do gniazda.	Włożyć wtyczkę do gniazda zasilania.
	Usterka gniazda zasilania.	Spróbować podłączyć inne urządzenie do tego samego gniazda. Nie używać urządzeń elektrycznych, służących do podłączania do gniazda, np. przejściówek lub przedłużaczy.
	Doszło do przerwania dostawy prądu.	Poczekać, aż zostanie przywrócone zasilanie i, w razie potrzeby, ponownie włączyć bezpiecznik.
Suszarka nie rozpoczyna pracy.	Drzwiczki nie zostały prawidłowo zamknięte.	Zamknąć drzwiczki.
	Wprowadzono opóźnienie rozpoczęcia cyklu.	W urządzeniach posiadających tę funkcję: odczekać do końca ustawionego opóźnienia lub wyłączyć suszarkę w celu jej zresetowania. Zapoznać się z częścią Opcje.
	Nie został wciśnięty przycisk Start/Pauza w celu uruchomienia programu.	Wcisnąć przycisk Start/Pauza.
	W urządzeniach posiadających funkcję blokady przycisków, uruchomiono tę blokadę.	Patrz część Opcje cyklu. W przypadku wybrania Blok. Przyc., wyłączyć tę opcję. Wyłączenie urządzenia nie powoduje dezaktywacji tej opcji.
Odzież jest mokra po zakończeniu cyklu.	Mały ładunek.	Program automatyczny nie wykrył wymaganej końcowej wilgotności i suszarka zakończy program i się zatrzyma. Jeżeli to nastąpi, wybrać dodatkowy krótki czas suszenia lub wybrać opcję extra suche, jeżeli jest dostępna.
	Duże prania lub cięższe tkaniny.	Poziomy suszenia można modyfikować, aby uzyskać żądaną suchość. Opcja „Bardzo suche” jest zalecana do odzieży gotowej do noszenia.
	Cykl suszenia został wstrzymany, a następnie nie został ponownie włączony w ciągu 15 minut, co spowodowało wyłączenie maszyny.	Należy jeszcze raz ustawić cykl suszenia i uruchomić go ponownie.
	Mogła wystąpić awaria zasilania, która spowodowała wyłączenie maszyny.	Należy jeszcze raz ustawić cykl suszenia i uruchomić go ponownie.
<b>Wskaźniki są włączone lub migają</b>		
<b>Zbiornik wody</b>	Zbiornik wody jest pełny.	Opróżnić zbiornik wody. Zapoznać się z częścią Czyszczenie i Konserwacja.
<b>Filtr włókien</b>	Nieprawidłowość w przepływie powietrza niezbędnym do pracy urządzenia.	Oczyszczyć filtr włókien i sprawdzić, czy pokrywa kondensatora jest wolna. Jeśli powyższe czynności nie będą wykonywane w prawidłowy sposób, suszarka może ulec uszkodzeniu. Zapoznać się z częścią Czyszczenie i Konserwacja.
<b>Filtr dolny*</b>	Filtr dolny należy wyczyścić.	Wyczyścić filtr dolny. Zapoznać się z częścią Czyszczenie i Konserwacja.
Pojawienie się symbolu klucza płaskiego oznacza nieprawidłowość.	Czujniki maszyny wykryły nieprawidłowość.	Wyłączyć suszarkę i odłączyć ją od sieci elektrycznej. Otworzyć niezwłocznie drzwiczki i wyciągnąć pranie, aby ciepło mogło zostać rozproszone. Odczekać ok. 15 minut. Ponownie podłączyć suszarkę do sieci elektrycznej, załadować pranie i ponownie uruchomić cykl suszenia. <b>Jeśli problem nie ustępuje, skontaktować się z Serwisem i podać kod błędu w formie liter i liczb, które pojawiły się na wyświetlaczu. Na przykład F3 i E2.</b>

\*Uwaga: niektóre modele posiadają funkcję samoczyszczenia; Nie posiadają filtra dolnego. Należy zapoznać się z częścią Czyszczenie i Konserwacja.

**Zasady, standardową dokumentację, zamówienia części zamiennych oraz dodatkowe informacje o produkcie można znaleźć:**

- Korzystanie z kodu QR w urządzeniu
- Odwiedzając naszą stronę [docs.hotpoint.eu](https://docs.hotpoint.eu) i [parts-selfservice.europeanappliances.com](https://parts-selfservice.europeanappliances.com)
- Ewentualnie można **skontaktować się z naszą obsługą posprzedażową** (patrz numer telefonu w książeczce gwarancyjnej). Kontaktując się z naszą obsługą posprzedażową, należy podać kody zamieszczone na tabliczce identyfikacyjnej produktu.

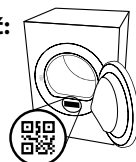





**OBRIGADO POR TER ADQUIRIDO UM PRODUTO HOTPOINT ARISTON.**

Para beneficiar de uma assistência mais completa, registre o seu produto em [www.hotpoint.eu/register](http://www.hotpoint.eu/register)



**Leia as instruções de segurança com atenção antes de usar o aparelho.**

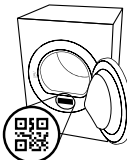

**EFETUE A LEITURA DO CÓDIGO QR NO SEU APARELHO PARA OBTER INFORMAÇÕES MAIS DETALHADAS.**

## PAINEL DE COMANDOS

- 1 Ligar/Desligar (Manter premido para Reinicia)
- 2 Seletor de programas
- 3 Início/Pausa

### Teclas Opções\*

- 4 Active Care
- 5 Nível Secagem
- 6 Início Retardado
- 7 Secagem Temporizada
- 8 Fim de Ciclo
- 9 Delicados (Manter premido para Teclas Bloqueadas)
- 10 Antirrugas (Manter premido para Silêncio)

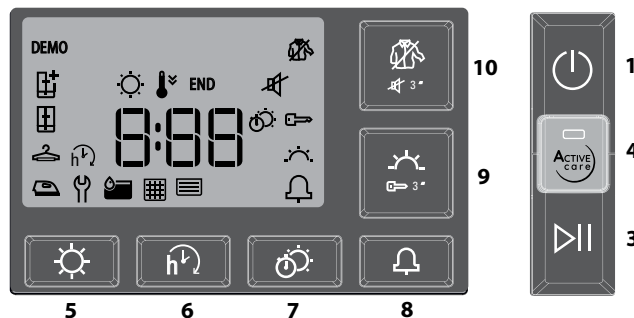
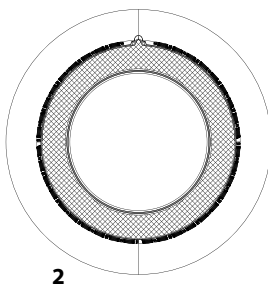

\*Nota: alguns modelos podem ter os dizeres por extenso no lugar dos ícones.

## INDICADORES

**Nível secagem:** Engomar - Pendurar - Armário - Secagem Extra

**Fase do ciclo:** Secagem - Arrefecimento - **END** Fim de ciclo -

**Drenar o Tanque de água** - **Limpar o Filtro da porta** - **Limpar o Filtro inferior** -

Consulte a secção Problemas e Soluções: **Avaria:** Chamada de Assistência

## TRANSPORTE E MANUSEAMENTO

Nunca levante a máquina de secar através da parte superior.

1. Desligue a máquina de secar.
2. Retire toda água do depósito de água.
3. Assegure-se de que a porta da máquina e o depósito de água estão bem fechados.
4. Se a mangueira de drenagem estiver ligada à sua rede de esgotos, ajuste a mesma à parte traseira da máquina novamente (ver Guia de Instalação).

## UTILIZAR PELA PRIMEIRA VEZ

Assegure-se de que o Tanque de água está corretamente inserido. Assegure-se de que a mangueira de drenagem situada na parte traseira da máquina de secar está corretamente fixa ao respetivo Tanque de água ou à sua rede de esgotos domésticos.

A máquina de secar deve ser instalada numa divisão com temperatura entre 5 °C e 35 °C para assegurar um funcionamento correto.

Antes de utilizar a sua máquina de secar roupa, verifique que esta esteve numa posição vertical durante pelo menos 6 horas. Se preferir mudar o lado de abertura da porta, chame o Serviço de Assistência (através do número de telefone contido no livrete da garantia).

## UTILIZAÇÃO DIÁRIA

**Ao fazê-lo, manterá a sua máquina de secar a funcionar com o MÁXIMO DESEMPENHO:**

- lembre-se de esvaziar o depósito de água após cada ciclo de secagem.
  - lembre-se de limpar os filtros após cada ciclo de secagem.
- Consulte a secção Limpeza e Manutenção.**

1. Ligue a máquina de secar à tomada de alimentação elétrica.
2. Abra a porta e introduza as peças de vestuário; consulte sempre as instruções nas etiquetas das peças e as cargas máx. indicadas na secção dos programas. Esvazie os bolsos das peças que pretende secar. Certifique-se de que as peças não ficam presas entre a porta e/ou o filtro da porta. Não carregue a máquina com peças encharcadas. Não seque itens grandes e muito volumosos na máquina. Para obter um resultado de secagem perfeito, as peças de vestuário devem ser introduzidas uma a uma.
3. Feche a porta.
4. Prima o botão "Ligar/Desligar".
5. Selecione o programa mais adequado para o tipo de tecido na carga a secar.
6. Selecione as opções, se necessário.

7. Prima o botão "Início/Pausa" para iniciar a secagem.

8. No final do ciclo de secagem, é emitido um alarme sonoro. Um indicador no painel de controlo sinaliza o fim do ciclo. Desligue a máquina premindo o botão "Ligar/Desligar", abra a porta e retire a roupa a imediatamente para evitar a formação de vincos.

Se a máquina não for desligada manualmente, após cerca de um quarto de hora do final do ciclo, o aparelho desliga-se automaticamente para economizar energia. Note que alguns programas/opções estão de acordo com o sistema "Antirrugas". Isto significa que, durante algumas horas após o término do ciclo de secagem, o tambor roda em intervalos regulares para evitar a formação de vincos. Tenha em conta que alguns modelos realizam uma fase final de centrifugação a frio, por isso é possível que não sinta que os tecidos estão quentes. Em caso de falha de energia, é necessário pressionar o botão "Início/Pausa" para reiniciar o ciclo.

### Abertura da porta durante o ciclo

A porta da máquina de secar roupa pode ser aberta em qualquer altura durante o ciclo para verificar o progresso e remover qualquer peça de vestuário que já esteja seca.

Contudo, dado que a abertura da porta pode prolongar o tempo de secagem, recomendamos que mantenha a porta fechada durante todo o ciclo para poupar tempo e energia.

Depois de fechar a porta, pressione o botão "Início/Pausa" no espaço de 15 minutos para retomar o funcionamento da máquina.



O ciclo de secagem para lãs desta máquina foi aprovado pela The Woolmark Company para a secagem de peças de vestuário de lã, cuja etiqueta contenha a informação "lavar à mão". Secar as peças de vestuários de acordo com as instruções do fabricante desta máquina. Seguir as instruções relativas

a outros cuidados de lavagem indicadas na etiqueta.M1762. O símbolo Woolmark é uma marca certificada em muitos países.

## ETIQUETAS DE MANUTENÇÃO





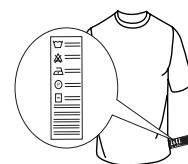









Verifique as etiquetas das peças de roupa, especialmente quando é a primeira vez que as coloca na máquina de secar roupa. São indicados a seguir os símbolos mais comuns:

- Pode colocar-se na máquina de secar.
- Não colocar na máquina de secar.
- Secar a alta temperatura.
- Secar a baixa temperatura.



## PROGRAMAS













A duração destes programas depende do peso da carga, do tipo de tecido, da velocidade de centrifugação utilizada na sua máquina de lavar roupa e de outras eventuais opções selecionadas. **Nos modelos com display, a duração dos ciclos é exibida no painel de comandos.** O tempo residual é constantemente monitorizado e modificado durante o ciclo de secagem para mostrar o melhor tempo estimado possível. Opção a utilizar - Se todas as suas cargas nos Ciclos Automáticos forem consistentemente menos secas ou mais secas do que gostaria, pode aumentar ou diminuir o nível de secagem utilizando a opção específica.

-  **Mista** **kg 4**  
Este é o programa ideal para secar tecidos de algodão e sintéticos juntos.
-  **Eco** **kg Max\***  
Programa de algodão padrão, destinado à secagem de roupa de algodão com humidade normal. O programa mais eficiente em termos de consumo de energia para a secagem de roupa de algodão. Os valores da Etiqueta de Energia baseiam-se neste programa.
- NOTA:** Para obter a eficiência energética ideal, este ciclo, por padrão, é configurado para o nível "Seco armário". Para um maior nível de secagem sugerimos o ciclo Algodão.
-  **Algodões** **kg Max\***  
Ciclo adequado para a secagem de todos os tipos de algodão, pronto para ser colocado no armário.
-  **Sintética** **kg 4**  
Para secar roupa de fibras sintéticas.
-  **Lãs** **kg 1**  
Para secar peças de lã. Aconselha-se virar as peças do avesso antes de secar. Deixe secar naturalmente as partes mais pesadas que ficarem ainda húmidas.
-  **Seda** **kg 0.5**  
Secagem delicada de roupa de seda.
-  **Antialérgico** **kg Max\***  
Este ciclo recebeu a aprovação "Allergy UK" emitida pela "The British Allergy Foundation" que comprova a efetiva redução e eliminação dos alérgenos. Pode ser utilizado tanto com carga húmida (secagem e tratamento) como seca (só meia-carga).
-  **Peluche** **kg 2.5**  
O ciclo preserva o aspeto original e o brilho do peluche. Antes de colocar para secar, remova todos os acessórios. Cada peça não deve ter mais de 600 g.
-  **Pré-Engomar**  
Este ciclo relaxa as fibras, tornando mais fácil engomar e dobrar a roupa. Adequado para pequenas cargas de roupa de algodão húmido ou seco e tecidos de mistura de algodão. Não utilizar para roupas que ainda estejam molhadas.
-  **Refrescar**  
Programa rápido adequado para refrescar fibras e peças através de injeção de ar fresco. Não deve ser utilizado com peças ainda molhadas. Pode ser utilizado com qualquer peso de carga, mas é mais eficaz com cargas reduzidas. O ciclo dura cerca de 20 minutos.
-  **Edredões**  
Para secar peças de roupa volumosas, como um único edredão.
-  **Roupa 7 Dias** **kg Max\***  
Para secar toalhas e lençóis de algodão.
-  **Bebé** **kg 2**  
Um programa especialmente estudado para secar roupas de bebés (algodão e aveludado) e peças delicadas. Não seque as peças com forro de plástico.
-  **Ganga** **kg 3**  
Para secar jeans e outras peças feitas de ganga resistente, como calças e blusões.
-  **Camisas** **kg 3**  
Este programa é dedicado a camisas de algodão ou mistas algodão/sintética.

**\*CARGA MÁX. 8 kg (Carga seca)**

## OPÇÕES

Estes botões permitem-lhe personalizar o programa selecionado de acordo com os seus requisitos pessoais. Nem todas as opções estão disponíveis para todos os programas. Algumas opções podem ser incompatíveis com aquelas que definiu anteriormente; Se assim for, será alertado pelo alarme sonoro e/ou indicadores intermitentes. Se a opção estiver disponível, o indicador dessa opção permanecerá aceso. O programa pode reter algumas opções selecionadas em ciclos de secagem anteriores.

-  **Active Care**  
Esta função permite manter em melhor estado o aspeto original e o brilho da roupa, controlando a velocidade do motor, a rotação do tambor e a temperatura.
-  **Nível Secagem**  
prima várias vezes o respetivo botão para obter um diferente nível de humidade residual na roupa. Um indicador assinala o nível selecionado.
-  **Seco p/engomar:** uma secagem muito delicada. Indicado para facilitar a engomagem da roupa logo após o fim do ciclo.
  -  **Para Pendurar:** um nível indicado para roupas delicadas; prontas para serem penduradas.
  -  **Para Armário:** a roupa está pronta para ser dobrada e arrumada no armário.
  -  **Secagem Extra:** utilizado para peças a serem usadas logo após o fim do ciclo.
-  **Início Retardado**  
Esta opção permite programar um atraso relativamente ao início do ciclo. Prima várias vezes o respetivo botão a fim de obter o atraso desejado. Depois de ter atingido o tempo máximo selecionável, premindo a tecla mais uma vez a opção é redefinida. Um indicador, no painel de comandos, assinala o tempo a ser definido. Depois de ter premido a tecla "Início/Pausa": a máquina assinala o tempo que falta para o início do ciclo. No caso de abertura da porta, depois de a ter fechado, é necessário premir novamente a tecla "Início/Pausa".
-  **Secagem Temporizada**  
Esta opção permite escolher a duração da secagem. Prima várias vezes o respetivo botão para configurar o tempo desejado para a secagem. Um indicador, no painel de comandos, assinala o tempo a ser definido.
-  **Fim de Ciclo**  
Esta opção ativa um sinal sonoro prolongado no fim do ciclo. Deve ser ativada caso não se tenha a certeza de ouvir o som normal de fim de ciclo. Esta opção, se selecionada na secagem anterior, permanece na memória.
-  **Delicados**  
Permite um tratamento mais suave da roupa, reduzindo a temperatura de secagem.
-  **Teclas Bloqueadas**  
Esta opção torna inacessíveis todos os comandos da máquina, menos a tecla ligar/desligar. Com a máquina ligada:
- para ativar a opção, é preciso manter a tecla premida até se acender o respetivo indicador.
  - para desativar a opção, é preciso manter a tecla premida até se apagar o respetivo indicador.
- Esta opção, se selecionada na secagem anterior, permanece na memória.
-  **Antirrugas**  
Esta opção adiciona no fim do ciclo um tratamento antirrugas mediante rotações periódicas do tambor (com duração de até 10 horas). É particularmente indicada quando não se tem a possibilidade de retirar a roupa logo após o fim da secagem. Se esta opção for selecionada em combinação com o início retardado, o tratamento antirrugas será adicionado também na fase de início retardado. Esta opção, se selecionada na secagem anterior, permanece na memória.
-  **Silêncio**  
Esta opção permite excluir os sinais sonoros do painel de controlo. Os alarmes de mau funcionamento permanecem ativos.
- Para ativar a opção, é preciso manter a tecla premida até se acender o respetivo indicador.

- Para desativar a opção, é preciso manter a tecla premida até se apagar o respetivo indicador.

## LIMPEZA E MANUTENÇÃO

**AVISO: desligue a máquina de secar durante os procedimentos de limpeza e manutenção.**

**🚰 Esvaziamento/Drenagem do Tanque de água após cada ciclo (ver figura A).**

Retire o depósito da máquina de secar e esvazie-o em um lavatório ou em outro lugar adequado para a descarga da água, depois volte a poscioná-lo corretamente. Não utilize a máquina de secar sem antes ter montado o depósito no seu lugar.

**🧺 Limpeza do filtro da porta após cada ciclo (ver figura B).**

Retire o filtro e limpe-o, eliminando eventuais resíduos de fiapos e algodão da superfície do filtro, lavando-o sob água corrente ou aspirando com aspirador de pó. Para um desempenho ótimo, seque todos os filtros antes de os recolocar no lugar. **Não utilize a máquina de secar sem antes ter recolocado o filtro no seu lugar.**

Como remover o filtro da porta:

1. Abra a porta e puxe o filtro para cima.
2. Abra o filtro e limpe-o, em todas as suas partes, removendo os fiapos e o algodão. Reponha-o corretamente; verifique se o filtro está inserido completamente alinhado com o vedante da máquina.

**📄 Limpeza do filtro inferior secundário, quando se acende o respetivo indicador (ver figuras C).**

Limpeza do filtro inferior quando acende-se o respetivo indicador (ver figuras C). Retire o filtro e limpe-o eliminando eventuais resíduos de fiapos e algodão da superfície do filtro, lavando-o sob água corrente ou aspirando com aspirador de pó. Recomenda-se todavia limpar este filtro no fim de cada ciclo para melhorar o desempenho da secagem. **Não utilize a máquina de secar sem antes ter recolocado o filtro no seu devido lugar.**

Como remover o filtro inferior:

- C1. Abra a tampa inferior; agarre a pega e puxe o filtro para fora.
  - C2. Abra a parede traseira do filtro e remova o eventual algodão da superfície interna da rede.
  - C3/C4. Verifique a câmara do filtro inferior mensalmente. Se detetar a existência de resíduos de algodão acumulados nas aletas metálicas, limpe-os com um aspirador, utilizando um bocal com uma escova.
- É fundamental que realize movimentos verticais, pois poderá destruir o componente se tentar limpá-lo no sentido horizontal. Evite o contato direto das mãos com as aletas - risco de corte.
- C5. Feche a parte de trás do filtro e volte a colocá-lo, verificando se está perfeitamente encaixado no seu alojamento e, em seguida, baixe a pega do filtro.
  - C6. Feche a tampa inferior.

Verifique se a grelha de admissão de ar está livre de qualquer obstrução.

**Os filtros são componentes fundamentais para a secagem da roupa. Servem para reter fiapos e algodão que se formam durante a secagem. No caso de um dos filtros ficar obstruído, o fluxo de ar no interior da máquina de secar ficaria gravemente comprometido: os tempos de secagem seriam maiores, como também o consumo de energia aumentaria, e a máquina de secar poderia ficar danificada. Se estas operações não forem efetuadas corretamente, a máquina de secar pode deixar de funcionar.**

NOTA: Após a limpeza dos filtros, o indicador relevante permanece ligado; tal é normal, o indicador desligar-se-á quando iniciar um novo ciclo de secagem.

### Limpeza da máquina de secar

- As peças metálicas, de plástico e de borracha externas podem ser limpas com um pano húmido.
- Limpe regularmente (a cada seis meses) a grelha de entrada de ar frontal com um aspirador para remover quaisquer resíduos de algodão, sujidade ou poeira. Além disso, remova ocasionalmente quaisquer acumulações de algodão da área dos filtros, utilizando um aspirador.
- Não utilize diluentes ou produtos abrasivos.

Consumo de energia			
Estado: desligado (Po) - Watts			0.42
Estado: mantido ligado (PI) - Watts			2.00
Programas	Kg	kWh	Minutos
Eco* <input type="checkbox"/>	8	1.85	194
Eco <input type="checkbox"/>	4	1.14	135
Sintética	4	0.73	95
* Programa de referência para a etiqueta energética. Este programa é adequado para a secagem de roupa de algodão com um teor de humidade normal e é o programa mais eficiente em termos de consumo de energia para a secagem de roupa de algodão húmida. (Configuração standard/predefinida inicial).			

### Sistema de Bomba de Calor

A bomba de calor contém gases de efeito estufa, contidos numa unidade selada hermeticamente. Esta unidade selada contém 0.18 kg de gás R134a. GWP = 604 (1 t CO<sub>2</sub>).

## DESCRIÇÃO DO PRODUTO

1. Tanque de água
2. Grelha de entrada de ar
3. Filtro inferior
4. Filtro da porta

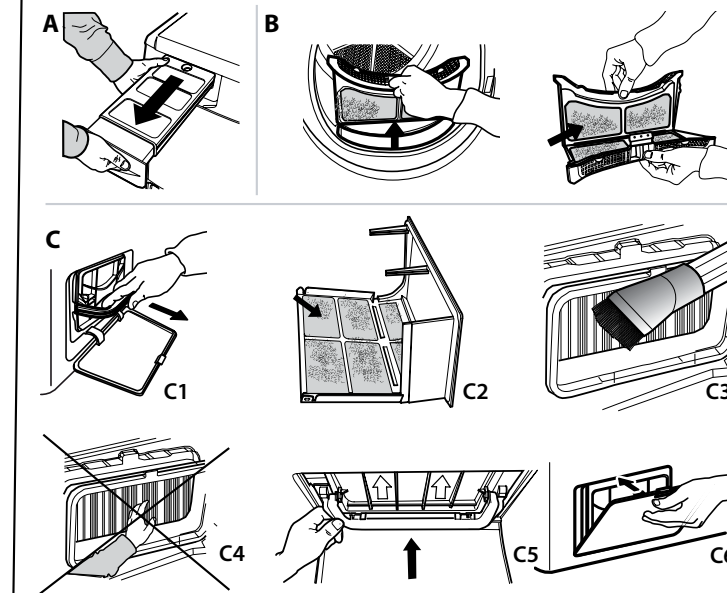
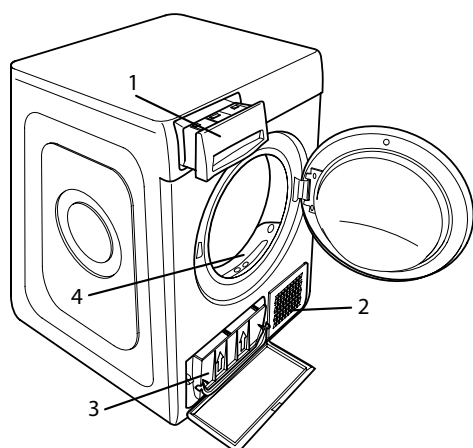



Em caso de qualquer mau funcionamento, antes de chamar a assistência, leia a tabela abaixo. As anomalias são na maiorias das vezes pouco graves e podem ser resolvidas em poucos minutos.

Anomalia	Causa possível	Solução
Os tempos de secagem são muito longos.	Não foram seguidos os devidos cuidados.	Leia a secção Limpeza e Manutenção e efetue as operações descritas.
	A roupa sai muito molhada.	Efetue um ciclo de lavagem com rotações de centrifugação maiores para eliminar a maior quantidade de água possível.
	Temperatura ambiente.	O tempo de secagem pode ser superior se a temperatura ambiente estiver fora do intervalo 14–30 °C.
	Programa, tempo e/ou nível de secagem definidos não adequados ao tipo ou à quantidade de carga colocada na secadora.	Leia a secção Programas e Opções para saber qual o programa e quais as opções mais adequados ao tipo de carga.
	A secadora pode estar sobrecarregada.	Leia a secção Programas para verificar a carga máxima para cada programa.
A secadora não liga.	O botão Ligar/Desligar não foi premido.	Prima o botão Ligar/Desligar.
	A ficha elétrica não foi ligada à tomada elétrica.	Ligue a ficha à tomada.
	A tomada elétrica está avariada.	Tente ligar outro eletrodoméstico à mesma tomada. Não utilize dispositivos elétricos de ligação à tomada, como adaptadores ou extensões.
	Ocorreu uma falha de corrente elétrica.	Aguarde até que o fornecimento de energia seja reposto e volte a ligar o fusível, se necessário.
A secadora não funciona.	A porta não foi fechada corretamente.	Feche a porta.
	Foi programado um atraso de início do ciclo.	Nas máquinas com esta função: aguarde o fim do atraso programado ou desligue a máquina para reiniciá-la. Leia a secção Opções.
	Não foi premida a tecla Início/Pausa para iniciar o programa.	Prima a tecla Início/Pausa.
	Nas máquinas com a função de bloqueio das teclas, foi selecionada esta opção.	Consulte a seção Opções. Se a opção Teclado bloqueado estiver selecionada, desative-a. Desligar a máquina não desativará esta opção.
As peças estão molhadas após o final do ciclo.	Carga pequena.	O programa automático não detetou a humidade final requerida e o secador conclui o programa e para. Se tal acontecer, basta selecionar um período de tempo curto adicional ou uma opção de secagem extra, se disponível.
	Cargas grandes ou tecidos mais pesados.	Os níveis de secagem podem ser alterados para a secagem específica desejada. Recomenda-se a opção Secagem Extra para as peças de pronto a vestir.
	O ciclo de secagem foi interrompido e não foi reativado no espaço de 15 minutos, fazendo com que a máquina se desligasse.	O ciclo de secagem deve ser configurado mais uma vez e reiniciado.
	Pode ter ocorrido uma falha de energia, fazendo com que a máquina se desligasse.	O ciclo de secagem deve ser configurado mais uma vez e reiniciado.

**Indicadores acesos ou intermitentes**

<b>Tanque de água</b>	O tanque está cheio.	Esvazie o tanque. Leia a secção Limpeza e Manutenção.
<b>Filtro da porta</b>	Anomalia no fluxo de ar necessário para o funcionamento da máquina.	Limpe o filtro da porta e verifique se a grelha de admissão de ar está desobstruída. Se estas operações não forem feitas corretamente, a secadora pode ficar danificada. Leia a secção Limpeza e Manutenção.
<b>Filtro inferior*</b>	O filtro inferior deve ser limpo.	Efetue a limpeza do filtro inferior. Leia a secção Limpeza e Manutenção.
A presença do símbolo da chave inglesa assinala uma anomalia.	Os sensores da máquina detetaram uma anomalia.	Desligue a secadora e desligue a ficha da tomada elétrica. Abra imediatamente a porta e retire toda a roupa para o calor poder sair. Aguarde cerca de 15 minutos. Volte a ligar a secadora à rede elétrica, carregue a roupa e reinicie o ciclo de secagem. <b>Se o problema continuar, contacte o Serviço de Assistência e comunique as letras e os números que piscam no display. Por exemplo F3 e E2.</b>

\*Nota: alguns modelos são autolimpantes; se não tiverem filtro inferior, leia a secção Limpeza e Manutenção.

**As políticas da empresa, documentação padrão, encomenda de peças sobresselentes e informações adicionais sobre o produto poderão ser consultadas em:**

- Utilizar o código QR no seu aparelho
- Visitando a nossa página web [docs.hotpoint.eu](https://docs.hotpoint.eu) e [parts-selfservice.europeanappliances.com](https://parts-selfservice.europeanappliances.com)
- Em alternativa, **contacte o nosso Serviço Pós-venda** (através do número de telefone contido no livrete da garantia). Ao contactar o nosso Serviço Pós-Venda, indique os códigos fornecidos na placa de identificação do seu produto.

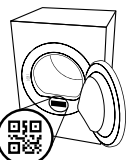



**VĂ MULȚUMIM CĂ AȚI ACHIZIȚIONAT UN PRODUS HOTPOINT ARISTON.**  
Pentru a beneficia de servicii complete de asistență, vă rugăm să vă înregistrați produsul pe [www.hotpoint.eu/register](http://www.hotpoint.eu/register)



**Înainte de a utiliza aparatul, citiți cu atenție instrucțiunile privind siguranța.**



**SCANAȚI CODUL QR DE PE APARATUL DUMNEAVOASTRĂ PENTRU A OBȚINE INFORMAȚII MAI DETALIAȚE.**

## PANOUL DE COMANDĂ

- 1 Buton Pornit/Oprit (Resetare dacă se apasă lung)
  - 2 Buton rotativ Programe
  - 3 Pornire/Pauză
- Taste Opțiuni\***
- 4 Active Care
  - 5 Nivel Uscare
  - 6 Întârziere Start
  - 7 Timp Uscare
  - 8 Finalizare Ciclu
  - 9 Delicat (dacă se apasă lung Blocate Taste)
  - 10 Antișifonare (dacă se apasă lung Mut)

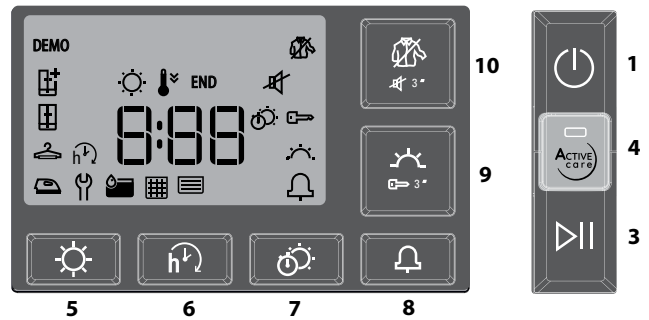
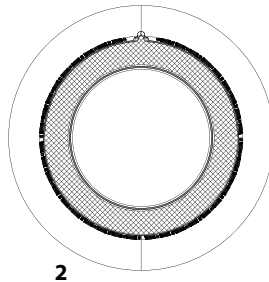

\*Notă: unele modele pot afișa descrierea detaliată în locul pictogramelor.

## INDICATORI

**Nivel Uscare:** ☀ Uscare Antișifonare - ☁ Întindere - ☀ Uscare Normală - ☀ Uscare Extra

**Faza Ciclului:** ☀ Uscare - ❄ Răcire - END Sfârșit Ciclu

**Goliți rezervorul de apă - Curățați Filtrul hublou - Curățați Filtrul inferior**

Consultați secțiunea Remedierea Defecțiunilor: 📞 **Defect:** Apel unitate Service

## PRIMA UTILIZARE

Asigurați-vă că rezervorul de apă este introdus în mod corespunzător. Asigurați-vă că furtunul de evacuare de pe partea din spate a uscătorului de rufe este fixat corect fie la rezervorul de apă al uscătorului de rufe fie la sistemul local de canalizare a apelor reziduale menajere. Uscătorul trebuie instalat într-o încăpere cu temperatura cuprinsă între 5 °C și 35 °C, pentru a asigura funcționarea corectă a acestuia. Înainte de utilizarea uscătorului de rufe, asigurați-vă că acesta a stat în poziție verticală timp de cel puțin 6 ore. Dacă doriți să modificați direcția de deschidere contactați Unitatea de service (consultați numărul de telefon din certificatul de garanție).

## UTILIZAREA ZILNICĂ

**Astfel, veți obține performanțe OPTIME de la mașina dumneavoastră:**

- nu uitați să goliți rezervorul după fiecare ciclu de uscare.
- nu uitați să curățați filtrele după fiecare ciclu de uscare.

**Consultați secțiunea Îngrijire și întreținere.**

1. Conectați uscătorul de rufe la priza de alimentare cu energie electrică.
2. Deschideți hubloul și încărcăți hainele; consultați întotdeauna instrucțiunile de pe etichetele articolelor vestimentare și încărcăturile maxime indicate în secțiunea programului. Goliți buzunarele. Asigurați-vă că hainele nu se prind între hublou și/sau filtrul de pe hublou. Nu încărcăți articole ude. Nu uscați articole mari, voluminoase. Pentru rezultate optime de uscare, articolele vestimentare trebuie încărcate unul câte unul.
3. Închideți hubloul.
4. Apăsați butonul "Pornit/Oprit".
5. Selectați cel mai potrivit program pentru tipul de țesătură încărcată.
6. Selectați opțiunile, dacă este necesar.
7. Apăsați butonul "Pornire/Pauză" pentru a începe uscarea.
8. La finalul ciclului de uscare, se va declanșa un avertizor sonor. Un indicator de pe panoul de comandă semnalează sfârșitul ciclului. Opriți mașina apăsând butonul "Pornit/Oprit", deschide hubloul și scoateți hainele imediat pentru a preveni formarea cutelor pe rufe.

Dacă mașina nu este oprită manual, după aproximativ un sfert de oră de la finalizarea ciclului, aparatul se oprește automat pentru a economisi energie.

Țineți cont de faptul că anumite programe/opțiuni utilizează sistemul "Antișifonare". Aceasta înseamnă că timp de câteva ore, după finalizarea ciclului de uscare, tamburul se rotește la intervale regulate pentru a preveni formarea cutelor.

Țineți cont de faptul că anumite modele efectuează o etapă finală de uscare la temperatură scăzută, motiv pentru care este posibil ca țesăturile să nu fie calde.

În cazul întreruperii alimentării cu curent electric, este necesar să apăsați butonul "Pornire/Pauză" pentru a porni ciclul.

## Deschiderea hubloului în timpul ciclului

Hubloul uscătorului de rufe poate fi deschis în orice moment în timpul derulării ciclului pentru a verifica progresul și a scoate articolele vestimentare deja uscate.

Cu toate acestea, deoarece deschiderea hubloului poate prelungi timpul de uscare, recomandarea este de a menține hubloul închis pe parcursul derulării ciclului pentru a economisi timp și energie. După închiderea hubloului, apăsați butonul „Pornire/Pauză” în decurs de 15 minute pentru a relua funcționarea mașinii.



Ciclu de uscare pentru produse din lână al acestei mașini a fost aprobat de The Woolmark Company pentru uscare articolelor de îmbrăcăminte din lână care au pe eticheta mențiunea „spălare manuală”, cu condiția ca acestea să fie uscate conform instrucțiunilor furnizate de producătorul acestei mașini.

Respectați mențiunile de îngrijire de pe etichetă pentru alte instrucțiuni pentru rufe de spălat. M1762. Simbolul Woolmark este o marcă certificată în multe țări.

## ETICHETE CU INSTRUCȚIUNI DE SPĂLARE

Citiți etichetele articolelor de îmbrăcăminte, în special atunci când le uscați în uscătorul de rufe pentru prima dată. Următoarele simboluri sunt cel mai frecvent utilizate:

- ☐ Uscarea în uscătorul de rufe este permisă.
- ☒ A nu se usca în uscătorul de rufe.
- ☉ A se usca în uscătorul de rufe cu opțiunea temperatură ridicată.
- ☉ A se usca în uscătorul de rufe cu opțiunea temperatură scăzută.



## PROGRAME

Durata acestor programe depinde de tipul încărcăturii, de tipul țesăturilor, de viteza centrifugii utilizate de mașina de spălat și de alte opțiuni selectate.

**În cazul modelelor cu afișaj, durata ciclurilor este indicată pe panoul de comandă.** Timpul rămas este monitorizat constant și este modificat pe durata ciclului de uscare pentru a indica cea mai bună estimare posibilă.

Opțiuni de utilizat - Dacă toate încărcăturile spălate la cicluri automate sunt în mod constant mai puțin uscate sau mai uscate decât v-ați dori, trebuie să măriți sau să reduceți nivelul de uscare folosind opțiunea specifică.

### Amestec

kg 4

Acest program este ideal pentru uscarea împreună a țesăturilor din bumbac și a celor sintetice.

### Eco

kg Max\*

Program standard pentru bumbac, adecvat pentru uscarea rufelor din bumbac cu grad normal de umiditate. Cel mai eficient program în ceea ce privește consumul de energie pentru uscarea rufelor din bumbac. Alorile de pe eticheta energetică au ca referință acest program.

**NOTĂ:** Pentru eficiență energetică optimă, acest ciclu este setat în mod implicit la nivelul „Uscare normală”. Pentru un nivel de uscare mai mare, vă recomandăm să utilizați ciclul Bumbac.

### Bumbac

kg Max\*

Ciclu adecvat pentru uscarea tuturor tipurilor de bumbac, obținându-se rufe pregătite de pus în dulap

### Sintetice

kg 4

Pentru uscarea rufelor din fibre sintetice.

### Lână

kg 1

\*Pentru uscarea articolelor de îmbrăcăminte din lână. Se recomandă întoarcerea pe dos a articolelor de îmbrăcăminte înainte de uscare. Lăsați să se usuce natural marginile mai grele care rămân umede.

### Mătase

kg 0.5

Uscarea delicată a articolelor de îmbrăcăminte din mătase.

### Antialergic

kg Max\*

Acest ciclu se mândrește cu aprobarea „Allergy UK” emisă de „The British Allergy Foundation”, care demonstrează reducerea și eliminarea efectivă a alergenilor. Poate fi utilizat atât cu încărcătură umedă (uscare și tratare), cât și uscată (doar jumătate de încărcătură).

### Uscare Pluș

kg 2.5

Ciclu păstrează mai bine aspectul original și strălucirea plușului. Înainte de uscare înlăturați toate accesoriile. Fiecare bucată nu trebuie să depășească 600 de grame.

### Pre - Călcare

Acest ciclu relaxează fibrele articolelor de îmbrăcăminte facilitând călcarea și împăturirea; a nu se utiliza pentru articole de îmbrăcăminte încă ude. Potrivit pentru încărcături reduse pentru articole de îmbrăcăminte din bumbac sau amestec de bumbac.

### Împrospătare

Program scurt potrivit pentru împrospătarea fibrelor și a articolelor de îmbrăcăminte prin emisia de aer proaspăt. A nu se utiliza pentru articole de îmbrăcăminte încă ude. Poate fi utilizat pentru orice tip de încărcătură, dar este mai eficient pentru încărcături reduse. Ciclu durează aproximativ 20 de minute.

### Pilote

Pentru uscarea articolelor voluminoase, precum o pilotă.

### Lenjerie Pat & Prosoape

kg Max\*

Pentru a usca prosoape și lenjerie de pat din bumbac.

### Baby

kg 2

Program studiat special pentru uscarea articolelor de îmbrăcăminte și a rufelor copiilor nou născuți (bumbac și catifea) și a articolelor delicate. Nu uscați articole acoperite cu plastic.

### Blugi

kg 3

Pentru uscarea blugilor și a îmbrăcăminte din bumbac rezistent, tip denim, de exemplu pantaloni și geți.

### Cămăși

kg 3

Acest program este dedicat uscării cămășilor fabricate din bumbac sau amestec de bumbac/fibre sintetice.

**\*ÎNCĂRCĂT. MAX. 8 Kg (încărcătură uscată)**

## OPȚIUNI

Aceste butoane vă permit să personalizați programul selectat în conformitate cu cerințele personale.

Nu toate opțiunile sunt disponibile pentru toate programele. Este posibil ca anumite opțiuni să nu fie compatibile cu cele setate anterior; în acest caz, se va declanșa avertizorul sonor și/sau indicatoarele vor clipi. Dacă opțiunea este disponibilă, indicatorul opțiunii va rămâne aprins. Programul poate reține anumite opțiuni selectate în cadrul ciclurilor de uscare anterioare.

### Active Care

Această opțiune permite menținerea aspectului inițial și a strălucirii articolelor dvs. de îmbrăcăminte, prin controlarea vitezei motorului, a rotației tamburului și a temperaturii.

### Nivel Uscare

Apăsând de mai multe ori butonul pentru a obține un nivel diferit de umiditate reziduală pe rufe. Un indicator semnalează nivelul selectat.

 **Uscare Antișifonare:** uscare foarte delicată. Articolele vor putea fi călcate mai ușor imediat după finalizarea ciclului.

 **Întindere:** un nivel studiat pentru articole de îmbrăcăminte delicate; gata de a fi întinse

 **Uscare Normală:** rufele sunt gata pentru a fi împăturate și așezate în dulap

 **Uscare Extra:** utilizat pentru articole de îmbrăcăminte gata de a fi îmbrăcate la sfârșitul ciclului.

### Întârziere Start

Această opțiune permite setarea unei întârzieri față de începutul ciclului.

Apăsând de mai multe ori butonul corespunzător pentru a obține întârzierea dorită. După ce a fost atins timpul maxim care poate fi selectat, apăsarea ulterioară a tastei resetează opțiunea. Un indicator aflat pe panoul de comandă semnalează timpul ales. După ce ați apăsat tasta "Pornire/Pauză": aparatul semnalează timpul rămas pentru pornirea ciclului.

În cazul deschiderii hubloului, după închidere, trebuie să apăsați din nou tasta "Pornire/Pauză".

### Timp Uscare

Această opțiune permite alegerea duratei uscării. Apăsând de mai multe ori butonul corespunzător pentru a seta timpul dorit pentru uscare. Un indicator aflat pe panoul de comandă semnalează timpul ales.

### Finalizare Ciclu

Această opțiune activează un semnal sonor prelungit la finalizarea ciclului. Activați opțiunea dacă nu sunteți siguri că veți auzi sunetul normal de finalizare a ciclului. Această opțiune, dacă este selectată pentru uscarea precedentă, rămâne în memorie.

### Delicat

Permite o uscare mai ușoară a rufelor, reducând temperatura de uscare.

### Blocare Taste

Această opțiune face inaccesibile toate comenzile aparatului, cu excepția tastei "Pornit/Oprit".

Cu aparatul pornit:

- pentru a activa opțiunea țineți apăsată tasta până când se aprinde indicatorul corespunzător.
- pentru dezactivarea opțiunii, țineți apăsată tasta până când se stinge indicatorul corespunzător.

Această opțiune, dacă este selectată pentru uscarea precedentă, rămâne în memorie.

### Antișifonare

Această opțiune adaugă la sfârșitul ciclului un tratament antișifonare prin intermediul rotației periodice a tamburului (durata până la 10 ore). Este deosebit de indicată când nu aveți posibilitatea de a scoate din uscător articolele de îmbrăcăminte imediat după finalizarea uscării. Dacă această opțiune este utilizată împreună cu întârziere start, tratamentul antișifonare va fi adăugat și la faza întârziere start. Această opțiune, dacă este selectată pentru uscarea precedentă, rămâne în memorie.

### Mut

Această opțiune permite dezactivarea semnalelor sonore ale panoului de comandă. Alarmerile care indică defecte de funcționare rămân active.

• pentru a activa opțiunea țineți tasta apăsată până când se



- aprinde indicatorul corespunzător.
- pentru a dezactiva opțiunea țineți tasta apăsată până când se stinge indicatorul corespunzător.

## CURATENIE ȘI ÎNTREȚINERE

**AVERTISMENT: scoateți uscător de rufe din priză în timpul procedurilor de curățare și întreținere.**

**Golirea rezervorului de apă după fiecare ciclu (consultați figura A).**

Scoateți recipientul din uscătorul de rufe și goliți-l în chiuvetă sau într-un alt loc de evacuare adecvat, apoi puneți-l la loc corect. Nu utilizați uscătorul de rufe fără a introduce recipientul la locul său.

**Curățarea filtrului hublou după fiecare ciclu (consultați figura B).**

Scoateți filtrul și curățați-l eliminând eventuale reziduuri de scame de pe suprafața acestuia; spălați-l cu apă de la robinet sau aspirați-l cu un aspirator. Pentru performanțe optime, uscați toate filtrele înainte de a le pune la loc. **Nu utilizați uscătorul de rufe fără a introduce filtrul la locul său.**

Demontarea filtrului hublou:

1. Deschideți hubloul și trageți filtrul în sus.
2. Deschideți filtrul și curățați scamele de pe toate părțile acestuia. Poziționați-l corect la loc; asigurați-vă ca filtrul să fie introdus complet și să se afle la nivelul garniturii uscătorului de rufe.

**Curățarea filtrului inferior la aprinderea indicatorului corespunzător (consultați figura C).**

Scoateți filtrul și curățați-l eliminând eventuale reziduuri de scame de pe suprafața acestuia; spălați-l cu apă de la robinet sau aspirați-l cu un aspirator. Cu toate acestea se recomandă curățarea acestui filtru după fiecare ciclu pentru a optimiza performanțele de uscare. **Nu utilizați uscătorul de rufe fără a introduce filtrul la locul său.**

Demontarea filtrului inferior:

- C1. Deschideți capacul inferior; apucați mânerul și extrageți filtrul.
  - C2. Deschideți partea posterioară a filtrului și înlăturați scamele de pe suprafața internă a plasei.
  - C3/C4. Verificați compartimentul filtrului inferior în fiecare lună. Dacă observați scame acumulate pe aripioarele metalice, îndepărtați-le cu un aspirator, folosind o duză cu perie.
- Efectuarea mișcărilor pe verticală este esențială; puteți distruge componenta dacă încercați să o curățați pe direcție orizontală. Evitați contactul direct al mâinii cu aripioarele - risc de tăiere.
- C5. Închideți partea din spate a filtrului și remontați-l pentru a verifica dacă este introdus perfect în locaș, apoi coborâți mânerul filtrului.
  - C6. Închideți capacul inferior.
- Asigurați-vă ca orificiul de admisie a aerului să fie liber.

## DESCRIEREA PRODUSULUI

1. Rezervor de apă
2. Orificiu de admisie a aerului
3. Filtru inferior
4. Filtru hublou

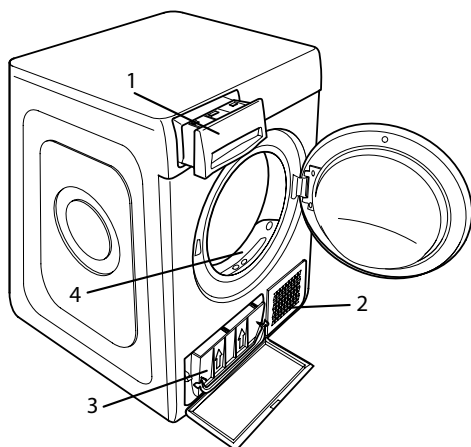

**Filtrele sunt componente fundamentale ale procesului de uscare. Funcția acestora este de a colecta scamele care se formează în timpul uscării. În cazul în care filtrele sunt saturate, fluxul de aer din interiorul uscătorului de rufe este grav compromis: timpul de uscare este mai lung, se consumă mai multă energie, iar uscătorul de rufe poate suferi daune. Dacă aceste operațiuni nu sunt efectuate corect, este posibil ca uscătorul de rufe să nu pornească.**

NOTĂ: După curățarea filtrelor, indicatorul aferent rămâne aprins; acest lucru este normal, va dispărea atunci când începeți un nou ciclu de uscare.

## TRANSPORT ȘI MANEVRARE

Nu ridicați niciodată uscătorul apucându-l de partea superioară.

1. Scoateți uscătorul de rufe din priză.
2. Scoateți complet apa din rezervor.
3. Asigurați-vă că hubloul și rezervorul sunt închise corespunzător.
4. Dacă furtunul de evacuare este conectat la sistemul de canalizare, fixați din nou furtunul de evacuare pe spatele uscătorului de rufe (consultați Ghidul de instalare).

## Curățarea uscătorului de rufe

- Piese externe din metal, plastic și cauciuc pot fi curățate cu o lavetă umedă.
- Curățați grilajul frontal de admisie a aerului în mod regulat (la fiecare 6 luni) folosind un aspirator pentru a elimina scamele, murdăria sau depunerile de praf. În plus, îndepărtați depunerile de scame din zona filtrelor, folosind un aspirator din când în când.
- Nu utilizați solvenți sau agenți abrazivi.

Consum de energie			
În modul: oprit (Po) – Wați			0.42
În modul: rămas în funcțiune (PI) – Wați			2.00
Programe	Kg	kWh	Minute
Eco* □	8	1.85	194
Eco □	4	1.14	135
Sintetice	4	0.73	95

\*Program de referință pentru eticheta datelor energetice, acest program este adecvat uscării rufelor din bumbac normale și este cel mai eficient program din punct de vedere al consumului de energie pentru rufe din bumbac. (Configurare standard/predefinită inițială).

## Sistem cu Pompă de căldură

Pompa de căldură conține gaz cu efect de seră care se află într-o unitate închisă ermetic. Această unitate sigilată conține 0.18 kg de gaz R134a. GWP = 604 (1 t CO<sub>2</sub>).

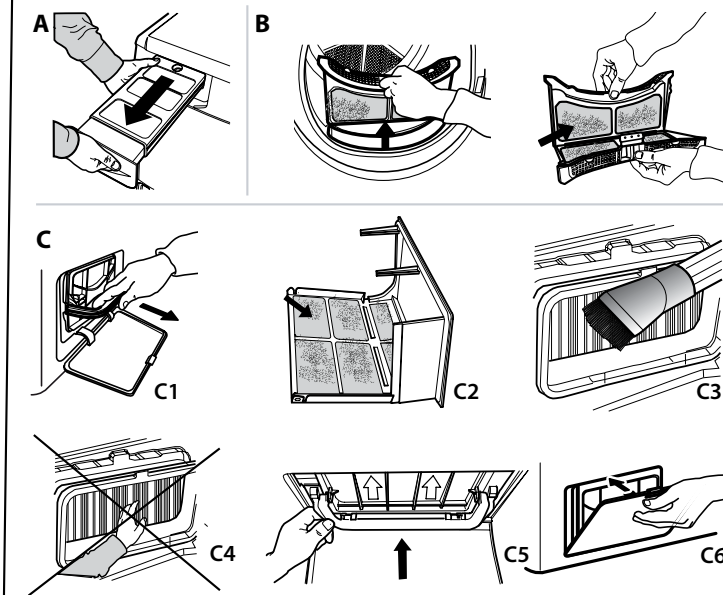

În caz de defecte de funcționare, înainte de a contacta unitatea de service, consultați tabelul de mai jos. Anomaliile sunt deseori minore și pot fi rezolvate în câteva minute.

Anomalie	Cauza posibilă	Soluție
Timpul de uscare este foarte lung.	Nu a fost efectuată întreținerea adecvată.	Consultați secțiunea de Curățenie și întreținere și efectuați operațiunile descrise.
	Rufe sunt prea umede.	Efectuați un ciclu de spălare cu număr de rotații mai mare ale centrifugii pentru a elimina cât mai multă apă posibil.
	Temperatura camerei.	Dacă temperatura camerei nu se încadrează în intervalul 14 – 30 °C, uscarea poate dura mai mult.
	Programul, durata și/sau nivelul de uscare setate nu sunt potrivite tipului și cantității de rufe introduse în uscătorul de rufe.	Consultați secțiunea programe și opțiuni pentru a identifica programul și opțiunile cele mai potrivite tipului de încărcătură.
	Este posibil ca uscătorul de rufe să fie încărcat excesiv.	Consultați secțiunea programe pentru a verifica încărcătura maximă pentru fiecare program.
Uscătorul de rufe nu pornește.	Butonul Pornit/Oprit nu a fost apăsat.	Apăsați pe butonul Pornit/Oprit.
	Ștecherul nu este introdus în priză de curent.	Introduceți ștecherul în priză de curent.
	Priza de curent este defectă.	Încercați să conectați un alt aparat electrocasnic în aceeași priză. Nu utilizați dispozitive electrice de conectare la priză precum adaptatoare sau prelungitoare.
Uscătorul de rufe nu pornește.	A avut loc o întrerupere a curentului electric.	Așteptați restabilirea alimentării cu energie electrică și reactivați siguranța dacă este necesar.
	Hubloul nu a fost închis corespunzător.	Închideți hubloul.
	A fost setată o întârziere de start a ciclului.	În cazul uscătoarelor cu această funcție: așteptați finalizarea ciclului setat sau opriți aparatul pentru a-l reseta. Consultați secțiunea Opțiuni.
	Nu a fost apăsată tasta Pornire/Pauză pentru a porni programul.	Apăsați tasta Pornire/Pauză.
Hainele sunt ude la finalizarea ciclului.	Pe aparatele dotate cu funcția de blocare a tastelor, a fost setată această opțiune.	Consultați secțiunea Opțiuni. Dacă opțiunea Blocare taste a fost selectată, dezactivați-o. Oprirea mașinii nu va dezactiva această opțiune.
	Încărcătură mică.	Programul automat nu a sesizat umiditatea finală necesară iar uscătorul va încheia programul și se va opri. Dacă se întâmplă acest lucru, pur și simplu selectați o scurtă perioadă de uscare suplimentară sau selectați opțiunea uscare extra dacă este disponibilă.
	Încărcături mari sau țesături grele.	Nivelurile de uscare pot fi modificate la valoarea specifică dorită. Funcția Uscare extra se recomandă pentru a scoate articolele din mașină gata de purtat.
	Ciclul de uscare a fost întrerupt și nu a fost reactivat în decurs de 15 minute, cauzând oprirea mașinii	Ciclul de uscare trebuie setat încă o dată și repornit.
	Este posibil să fi avut loc întreruperea alimentării cu curent electric, cauzând oprirea mașinii.	Ciclul de uscare trebuie setat încă o dată și repornit.

**Indicatori aprinse sau intermitente**

<b>Rezervor de apă</b>	Rezervorul de apă este plin.	Goliți rezervorul de apă. Consultați secțiunea de Curățenie și întreținere.
<b>Filtrul hubloului</b>	Anomalie a fluxului de aer necesar pentru funcționarea aparatului.	Curățați filtrul hubloului și controlați ca priză de aer să fie liberă. Dacă aceste operațiuni nu sunt efectuate corect, este posibil ca uscătorul de rufe să se defecteze. Consultați secțiunea de Curățenie și întreținere.
<b>Filtrul inferior*</b>	Filtrul inferior trebuie curățat.	Curățați filtrul inferior. Consultați secțiunea de Curățenie și întreținere.
Prezența simbolului cheii englezești indică o anomalie.	Senzorii aparatului au detectat o anomalie.	Opriți uscătorul de rufe de la rețeaua electrică. Deschideți imediat hubloul și scoateți rufe astfel încât căldura să se disperseze. Așteptați pentru aproximativ 15 minute. Reconectați uscătorul de rufe la rețeaua electrică, încărcați rufe și reluați ciclul de uscare. <b>Dacă problema persistă, contactați Unitatea de service și comunicați literele și numerele care iluminează intermitent pe afișaj. De exemplu F3 și E2.</b>

\*Notă: unele modele sunt prevăzute cu funcție de autocurățare; nu sunt dotate cu filtrul inferior. Consultați secțiunea Curățenie și întreținere.

**Politicile, documentația standard, informații privind procesul de comandare a pieselor de schimb și informații suplimentare despre produs pot fi găsite:**

- Utilizarea codului QR de la aparat
- Vizitând site-urile noastre web **docs.hotpoint.eu** și **parts-selfservice.europeanappliances.com**
- Ca alternativă, **contactați serviciul nostru de asistență tehnică post-vânzare** (Consultați numărul de telefon din certificatul de garanție). Când contactați serviciul nostru de asistență tehnică post-vânzare, vă rugăm să precizați codurile specificate pe plăcuța cu date de identificare a produsului dumneavoastră.

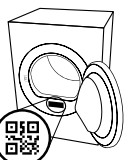



**HVALA, DA STE KUPILI IZDELEK ZNAMKE HOTPOINT ARISTON.**  
Aparat registrirajte na spletni strani [www.hotpoint.eu/register](http://www.hotpoint.eu/register), da vam bomo lahko nudili celovit servis in podporo



**Pred uporabo aparata pozorno preberite varnostna navodila.**



**ZA PODROBNEJŠE INFORMACIJE POSKENIRAJTE KODO QR NA NAPRAVI.**

## UPRAVLJALNA PLOŠČA

- 1 Vklon/Izklop (dolg pritisk – ponastavitev)
- 2 Ročica za Izbor Programa
- 3 Zagon/Premor

### Opcijski Gumbi\*

- 4 Active Care
- 5 Stopnja suhosti
- 6 Zamik Vklopa
- 7 Časovno Sušenje
- 8 Konec Cikla
- 9 Nežno (dolg pritisk – Tipke so Blokirane)
- 10 Faza Proti Mečkanju (dolg pritisk – Tiho)

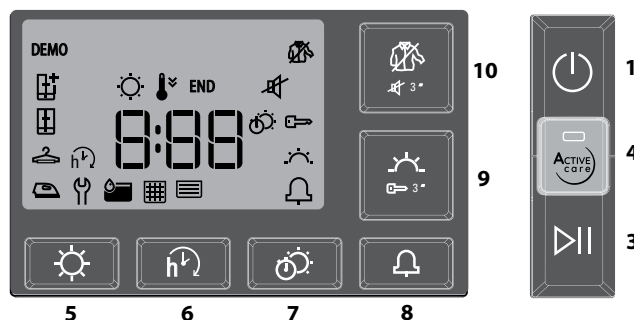
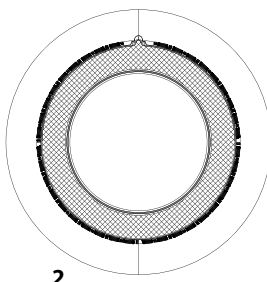

\*Na nekaterih modelih je lahko prisoten opis v besedah namesto ikone.

## INDIKATORJI

**Stopnja Suhosti:** Suho za Likanje - Suho za Obešenje - Suho za Omaro - Zelo Suho

**Faza Cikla:** Sušenje - Ohlajanje - **END** Konec Cikla

**Izprazniti posodo za vodo** - **Očistiti filter na vratih** - **Očistiti spodnji filter**

Glej poglavje Odpravljanje težav: **Okvara:** Pokličite tehnični servis.

## PRVA UPORABA

Posoda za vodo mora biti pravilno vstavljena. Odtočna cev na zadnji strani sušilnega stroja mora biti pravilno pritrjena na posodo za vodo sušilnega stroja ali pa na domačo kanalizacijo. Sušilnik namestite v sobo, kjer temperatura znaša od 5 do 35 °C, da zagotovite pravilno delovanje.

Pred uporabo sušilnika preverite, da je bil vsaj 6 ur v navpičnem položaju.

Če želite spremeniti smer odpiranja vrat, se obrnite na tehnični servis. (Glejte telefonsko številko v garancijski knjižici).

## Odprtje vrat med potekom cikla

Vrata sušilnega stroja lahko odprete kadar koli med ciklom, da preverite potek cikla in odstranite že posušena oblačila.

Ker pa lahko odpiranje vrat podaljša čas sušenja, priporočamo, da so vrata med ciklom zaprta, saj tako prihranite čas in energijo.

Ko ste zaprli vrata, pritisnite tipko "Zagon/premor" v roku 15 minut, da nadaljujete z delovanjem stroja.

## VSAKODNEVNA UPORABA

**Tako bo vaš stroj deloval NAJBOLJE:**

- **izpraznite posodo za vodo po vsakem sušenju.**

- **očistite filtre po vsakem sušenju.**

**Glejte poglavje Nega in vzdrževanje.**

1. Vklonite vtič sušilnega stroja v vtičnico.
2. Odprite vrata in naložite perilo; vedno upoštevajte navodila na oblačilih in največjo obremenitev naprave, ki je navedena za program. Izpraznite žepe. Prepričajte se, da se oblačila ne bodo ujela med vrata in/ali vratni filter. Ne naložite perila, ki je zelo mokro. Ne sušite večjega perila v enem kosu. Za najboljši rezultat sušenja je treba oblačila naložiti eno za drugim.
3. Zaprite vrata.
4. Pritisnite tipko "Vklon/Izklop".
5. Izberite najprimernejši program za vrsto blaga in količino perila.
6. Izberite zelene možnosti (po potrebi).
7. Pritisnite tipko "Zagon/Premor" za začetek sušenja.
8. Na koncu sušenja boste zaslišali zvočni signal. Indikator na upravljalni plošči nakazuje, da se je sušenje zaključilo. Izklopite stroj s pritiskom gumba "Vklon/Izklop", odprite vrata in nemudoma odstranite perilo, da preprečite mečkanje.

Če stroja ne boste izključili ročno, se bo približno po četrte ure po koncu sušenja stroj za varčevanje z energijo izklopil samodejno.

Nekateri programi/možnosti delujejo s sistemom "Faza Proti Mečkanju". To pomeni, da se za nekaj ur po koncu sušenja boben vrtil v rednih intervalih, tako da se prepreči mečkanje.

Upoštevajte, da nekateri modeli izvedejo zadnjo ohlajevanja, zato tkanine na otip morda ne bodo vroče.

Če pride do izpada električne energije, pritisnite tipko "Zagon/Premor", da znova zaženete cikel.



Družba The Woolmark Company je odobrila sušilni cikel za volno tega stroja. Odobritev velja za sušenje volnenih oblačil z oznako »ročno pranje« pod pogojem, da sušenje poteka v skladu z navodili izdelovalca tega stroja. Upoštevajte navodila za vzdrževanje na vшитku oblačila in druga navodila.

M1762. Oznaka Woolmark je v mnogih državah certifikacijska znamka.

## VŠITKI Z NAVODILI O VZDRŽEVANJU

Preverite všitke perila predvsem, ko ga prvič sušite v sušilniku. V nadaljevanju so navedeni najpogostejši simboli:

- Primerno za sušenje v sušilniku.
- Neprimerno za sušenje v sušilniku.
- Sušiti pri visoki temperaturi.
- Sušiti pri nizki temperaturi.

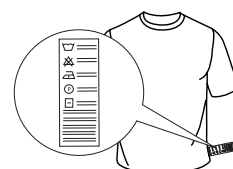





## PROGRAMI

Trajanje teh programov je odvisno od količine perila, vrste blaga, hitrosti centrifuge vašega pralnega stroja in drugih izbranih opcij. **Pri modelih z ekranom je trajanje ciklov prikazano na upravljalni plošči.** Preostali čas je stalno pod nadzorom med potekom cikla sušenja, tako da stroj kaže čim bolj natančno oceno časa.

Možnost uporabe - Če je vaše perilo po samodejnem ciklu vedno manj ali bolj suho kot bi želeli, lahko raven sušenja povečate ali zmanjšate s posebnim programom.

 **Mešano** **kg 4**  
Ta program je namenjen skupnemu sušenju bombažnih in sintetičnih tkanin.

 **Eko** **kg Maks.\***  
Običajni program za bombaž, ki je primeren za sušenje običajno mokrega bombažnega perila. Najbolj učinkovit program glede porabe elektrike za sušenje bombažnega perila. Energetsko označevanje temelji na tem programu.

**OPOMBA:** Program je za optimalno energijsko učinkovitost privzeto nastavljen na stopnjo „Suho za zlag. v omaro“. Za višjo stopnjo suhosti priporočamo uporabo programa Bombaž.

 **Bombaž** **kg Maks.\***  
Cikel, ki je primeren za sušenje vseh vrst bombaža, pripravljeno za zlaganje v omaro.

 **Sintetika** **kg 4**  
Za sušenje perila iz sintetičnih vlaken.

 **Wool** **kg 1**  
\* Program za sušenje volnenega perila. Priporočamo, da perilo obrnete z narobno stranjo navzven pred sušenjem. Pustite debelejša robove, ki so po sušenju še vlažna, da se posušijo na zraku.

 **Svila** **kg 0,5**  
Za sušenje svilenega perila.

 **Protialergijsko** **kg Maks.\***  
Cikel razpolaga s certifikacijo "Allergy UK" ustanove British Allergy Foundation, ki potrjuje dejansko zmanjšanje in odpravo alergenov. Uporablja se lahko bodisi z vlažnim perilom (sušenje in obdelava) bodisi s suhim perilom s polovično obremenitvijo.

 **Plišaste Igrače** **kg 2.5**  
Cikel ohranja izvorni videz in lesk pliša. Pred sušenjem odstranite vse dodatke. Teža vsake igrache ne sme presegati 600 g.

 **Pred Likanjem**  
Cikel omogoča sprostitev vlaken, s čimer postaneta likanje in upogibanje lažja. Ne uporabljajte pri še vlažnem perilu. Primeren za majhne količine perila iz bombaža ali mešanice iz bombaža in sintetične.

 **Poživitev**  
Kratek program za osvežitev tkanin na osnovi svežega zraka. Ne uporabljajte s še vlažnim perilom. Lahko se uporablja s kakršno koli količino perila, vendar je učinkovitejši z majhno količino. Cikel traja približno 20 minut.

 **Prešite Odeje**  
Za sušenje debelega perila, npr. ene prešite odeje.

 **Spalnica&Kopalnica** **kg Maks.\***  
Ta program je namenjen sušenju bombažnih rjuh in brisač.

 **Otroško** **kg 2**  
Program, izrecno namenjen sušenju otroških oblačil in perila (bombaža in šenilje) ter občutljivega perila. Ne sušite perila s plastično prevleko.

 **Jeans** **kg 3**  
Za sušenje jeans hlač in perila iz odporne tkanine (npr. Denim), kot so hlače in jakne.

 **Srajce** **kg 3**  
Program za sušenje srajc iz bombaža ali mešanice bombaža in sintetične.

## OPCIJE

S temi tipkami lahko personalizirate izbrani program glede na svoje zahteve. Za vse programe niso na voljo vse možnosti. Nekatere možnosti mogoče niso združljive s tistimi, ki ste jih nastavili prej; Če je to tako, potem vas bo na to opozoril zvočni signal in/ali utripajoče lučke. Če je možnost na voljo, bo lučka za to možnost ostala prižgana. Program bo mogoče ohranil nekatere izbrane možnosti v prejšnjih ciklih.

### **Active Care**

Ta funkcija ohranja izvorni videz in lesk vašega perila na osnovi nadzora hitrosti motorja, vrtenja bobna in temperature.

### **Stopnja Suhosti**

Na gumb pritisnite večkrat, da izberete različno stopnjo preostale vlage v perilu. Indikator opozarja na stopnjo vlažnosti, ki jo izbirate.

 **Suho za Likanje:** sušenje zelo občutljivega perila. Perilo boste lahko nemudoma po sušenju lažje zlikali.

 **Suho za Obešenje:** za občutljivo perilo, namenjeno obešanju.

 **Suho za Omaro:** perilo lahko zložite in spravite v omaro.

 **Zelo Suho:** za perilo, ki ga želite obleči ob koncu cikla.

### **Zamik Vklopa**

S to opcijo je mogoče določiti zamik začetka cikla. Večkrat pritisnite na ustrezni gumb, da nastavite želeni zamik. Po dosegu največjega možnega zamika naknadni pritisk na gumb ponastavi opcijo. Indikator na upravljalni plošči kaže čas, ki ga izbirate. Po pritisku na tipko za "Zagon/Premor": stroj kaže čas do zagona cikla.

Če ponovno odprete vrata, potem ko ste jih že zaprli, morate ponovno pritisniti na tipko za "Zagon/Premor".

### **Časovno Sušenje**

Ta opcija omogoča izbor časa sušenja. S pritiskom na ustrezni gumb lahko izberete čas sušenja. Indikator na kontrolni plošči kaže čas, ki ga izbirate.

### **Konec Cikla**

Ta opcija sproži daljši zvočni signal ob koncu cikla. Aktivirajte jo, če niste gotovi, da boste zaslišali normalni signal ob koncu cikla. Če ste to opcijo izbrali ob prejšnjem sušenju, ostane v spominu.

### **Nežno**

Omogoča nežnejšo obravnavo perila tako, da zniža temperaturo sušenja.

### **Tipke so Blokirane**

S to opcijo postanejo vsa povelja stroja nedosegljiva razen "Vklj./Izklj.". Ko je stroj vklopljen:

- pritisnite na gumb, dokler se ne prižge ustrezni indikator.
- opcijo deaktivirate tako, da pritisnete na gumb, dokler indikator ne ugasne.

Če ste to opcijo izbrali ob prejšnjem sušenju, ostane v spominu.

### **Faza Proti Mečkanju**

Ta opcija doda obdelavo proti mečkanju ob koncu cikla z občasnim vrtenjem bobna (trajanje do 10 ur). Priporočamo jo, ko ne morete odstraniti perila takoj po sušenju. Če to opcijo uporabite skupaj z zamikom zagona, bo stroj obdelavo proti mečkanju dodal zamiku. Če ste to opcijo izbrali ob prejšnjem sušenju, ostane v spominu.

### **Tiho**

Ta opcija onemogoči vse zvočne signale kontrolne plošče. Alarmi o napakah so še dalje aktivni.

- Opcijo aktivirate tako, da pritisnete na gumb, dokler se ne prižge ustrezni indikator.
- Opcijo izklopite tako, da pritisnete na gumb, dokler ustrezni indikator ne ugasne.

**\*MAKS. POLNJ. 8 Kg (Suho perilo)**

## NEGA IN VZDRŽEVANJE

**OPOZORILO: med čiščenjem in vzdrževanjem sušilni stroj odklopite od električnega omrežja.**

**Po vsakem ciklu izpraznite posodo za vodo (glej sliko A).**

Izvlcite posodo iz sušilnika in izlijte vsebino v lijak ali drug podoben sistem za odvajanje vode, nato pa posodo postavite na mesto. Sušilnika ne uporabljajte, dokler niste ponovno namestili posode na mesto.

**Čiščenje filtra na vratih po vsakem ciklu (glej sliko B).**

Snemite filter in ga očistite; pri tem odstranite morebitne dlake s površine filtra tako, da ga sperete pod tekočo vodo ali posesate s sesalnikom. Če želite doseči optimalno učinkovitost, posušite vse filtre, preden jih vstavite nazaj na njihovo mesto. **Sušilnika ne uporabljajte, če niste prej postavili filtra na mesto.**

Kako sneti filter na vratih:

1. Odprite vrata in povlecite filter navzgor.
2. Odprite filter in ga skrbno očistite ter odstranite dlake. Postavite ga na mesto; preverite, da leži tik ob tesnilu sušilnika.

**Čiščenje spodnjega filtra ob vklopu ustreznega indikatorja (glej sliko C).**

Filter izvlcite in ga očistite ter odstranite morebitne dlake s površine tako, da filter sperete pod tekočo vodo ali posesate s sesalcem. Priporočamo, da ta cikel očistite po vsakem ciklu, da izboljšate sušilno zmogljivost. **Sušilca ne uporabljajte, če niste prej postavili filtra na njegovo mesto.**

Kako sneti spodnji filter:

- C1. Odprite spodnji pokrov; primite ročaj in izvlcite filter.
- C2. Poprimite za ročico in izvlcite spodnji filter
- C3/C4. Vsak mesec preverite spodnjo odprtino za filter. Če se na kovinskih rebri naberejo ostanki vlaken, jih očistite s sesalnikom s šobo s krtačko.

Ključnega pomena je, da se pomikate navpično, saj lahko komponento uničite, če jo poskušate očistiti v vodoravni smeri. Izogibajte se neposrednemu stiku roke z rebri – nevarnost uresniti.

C5. Zaprite zadnjo stran filtra in ga namestite nazaj ter preverite, ali je dobro nameščen na svojem mestu in nato obrnite ročaj filtra navzdol.

C6. Zaprite spodnji pokrov.

Preverite, da je odprtina za dovod zraka prosta.

**Filtri so bistveni deli sušilnega postopka. Na njih se zbirajo dlačice, ki nastajajo med sušenjem. Če se filtri zamašijo, je pretok zraka v stroju onemogočen, čas sušenja se podaljša, poraba energije se poveča, sušilnik pa se lahko poškoduje. Če teh postopkov ne izvedete pravilno, zagon sušilnika ni vedno mogoč.**

OPOMBA: Po čiščenju filtrov ostane prižgan ustrezen indikator; to je normalno; izginil bo, ko začnete nov cikel sušenja.

## OPIS IZDELKA

1. Posoda za vodo
2. Odprtina za dovod zraka
3. Spodnji filter
4. Filter na vratih

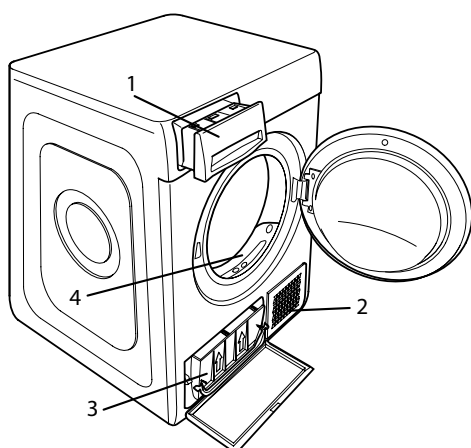

## RAVNANJE V PRIMERU TRANSPORTA

Nikoli ne dvigajte sušilnega stroja tako, da ga držite za njegov zgornji del.

1. Odklopite sušilni stroj z električnega omrežja.
2. Popolnoma odstranite vodo iz posode za vodo.
3. Vrata in posoda za vodo morajo biti dobro zaprta.
4. Če je odtočna cev priključena v kanalizacijo, jo znova pritrдите na zadnji strani sušilnega stroja (glejte navodila za namestitev).

Poraba energije			
Ko je aparat izklopljen (Po) Watt	0.42		
Ko je aparat vklopljen (Pl) Watt	2.00		
Programi	Kg	kWh	Minute
Eko* <input type="checkbox"/>	8	1.85	194
Eko <input type="checkbox"/>	4	1.14	135
Sintetika	4	0.73	95

\* Referenčni program za energetske oznake. Primeren je za sušenje normalnega bombažnega perila in je energetsko najučinkovitejši program za bombažno perilo. (Standardna/tovarniška konfiguracija).

## Sistem s toplotno črpalko

Toplotna črpalka vsebuje toplogredne pline, ki se nahajajo v hermetično zaprti enoti. Ta zaprta enota vsebuje 0.18 kg plina R134a. GWP = 604 (1 t CO<sub>2</sub>).

## Čiščenje sušilnega stroja

- Zunanje kovinske, plastične in gumijaste dele lahko očistite z vlažno krpo.
- Redno čistite sprednje zračne reže na vhodu zraka (vsakih 6 mesecev) s sesalnikom, da odstranite vlakna, puh ali ostanke prahu. Poleg tega redno odstranite plasti vlakna s predela filtra s pomočjo sesalnika.
- Ne uporabljajte topil ali abrazivnih sredstev.

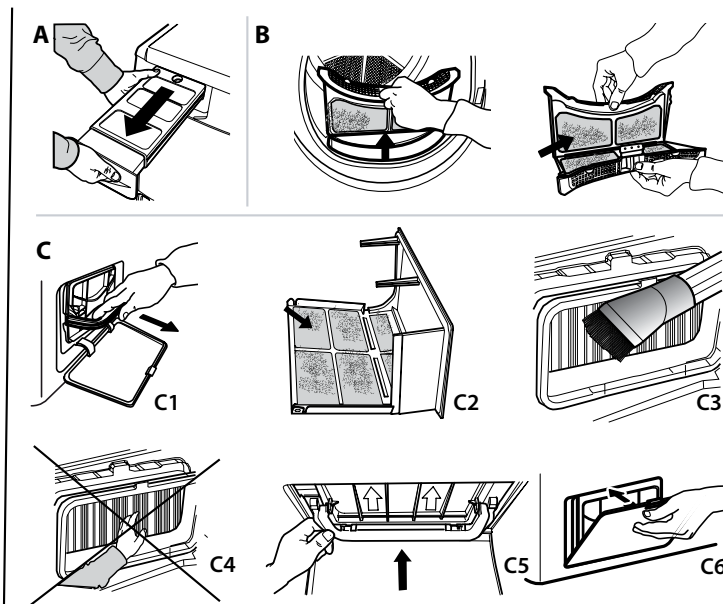

V primeru motenj delovanja preglejte spodnjo tabelo, preden se obrnete na tehnični servis. Težave so pogosto lažjega značaja in jih je mogoče rešiti v nekaj minutah.

Težava	Možen vzrok	Rešitev
Čas sušenja je zelo dolg.	Niste opravili potrebnih vzdrževalnih posegov.	Glej poglavje Nega in vzdrževanje: opravite tam opisane posege.
	Perilo je prevlažno.	Opravite cikel pranja s centrifugo z večjim številom obratov, da izločite čim večjo količino vode.
	Sobna temperatura.	Če sobna temperatura ni znotraj razpona 14 do 30 °C, se čas sušenja lahko podaljša.
	Nastavljeni program, čas in/ali stopnja sušenja niso primerni za vrsto ali količino perila, ki se nahaja v sušilniku.	Glej poglavje o programih in opcijah, kjer lahko opredelite program in opcijo, ki ustreza vašemu perilu.
	Sušilnik je morda prepoln.	Glej poglavje o programih, kjer lahko preverite največjo možno obremenitev za vsak program.
Sušilnik se ne prižge.	Gumb "Vklop/Izklop" ni bil pritisnjen.	Pritisnite tipko za "Vklop/Izklop".
	Vtič ni pravilno vstavljen v električno vtičnico.	Vstavite vtič napajalnega kabla v električno vtičnico.
	Vtičnica ne deluje.	Poskusite priključiti drug aparat na isto vtičnico. Ne uporabljajte električnih pripomočkov za povezavo z vtičnico, npr. adapterjev ali podaljškov.
	Prišlo je do prekinitve električne napetosti.	Počakajte, da se znova vzpostavi napajanje in po potrebi znova vklopite varovalko.
Sušilnik se ne zažene.	Vrata niso pravilno zaprta.	Zaprte vrata.
	Nastavljen je zamik zagona cikla.	Če vaš aparat razpolaga s to funkcijo: počakajte do konca nastavljenega zamika ali izklopite aparat in ga ponastavite. Glej poglavje Opcije.
	Niste pritisnili na tipko Zagon/Premor za zagon programa.	Pritisnite na tipko Zagon/Premor.
	Na aparatih, ki razpolagajo s funkcijo blokade gumbov, je aktivirana ta opcija.	Glejte poglavje Opcije. Če ste izbrali zaklepanje vklopa, ga onemogočite. Z izklopom stroja te možnosti ne boste onemogočili.
Perilo je po koncu cikla mokro.	Majhna količina.	Samodejni program ne zazna zahtevane končne vlage, zato sušilni stroj zaključi program in se ustavi. Če se to zgodi, preprosto izberite dodaten kratek program sušenja ali izberite možnost za ekstra sušenje, če je na voljo.
	Velike količine perila ali težke tkanine..	Raven suhosti lahko spreminjate po želji. Program Ekstra suho se priporoča za oblačila, ki se takoj oblečejo..
	Cikel sušenja je bil prekinjen in minutah ni bil znova zagnan v roku 15 minut, zaradi česar se je naprava izklopila.	Cikel sušenja je treba še enkrat nastaviti in znova zagnati.
	Morda je prišlo do izpada napajanja, zaradi česar se je naprava izklopila.	Cikel sušenja je treba še enkrat nastaviti in znova zagnati.

#### Indikatorji gorijo ali utripajo

<b>Posoda za vodo</b>	Posoda za vodo je polna.	Izpraznite posodo za vodo. Glej poglavje Nega in vzdrževanje.
<b>Filter na vratih</b>	Napaka pri dovajanju zraka, potrebnega za delovanje stroja.	Očistite filter na vratih in ter preverite, da je odprtina za dovod zraka prosta. Če tega ne izvedete pravilno, bi lahko nastale poškodbe na aparatu. Glej poglavje Nega in vzdrževanje.
<b>Spodnji filter*</b>	Spodnji filter je treba očistiti.	Očistite spodnji filter. Glej poglavje Nega in vzdrževanje.
Če se na ekranu prikaže simbol francoskega ključa, to pomeni okvaro na aparatu.	Tipala aparata so zaznali nepravilno delovanje.	Sušilnik izklopite in ločite od električnega omrežja. Takoj odprite vrata in odstranite perilo, tako da se toplota lahko razprši. Počakajte vsaj 15 minut. Sušilnik spet priklopite na električno omrežje, naložite perilo in ponovno zaženite cikel sušenja. <b>Če težava ni odpravljena, se obrnite na tehnični servis in mu sporočite črke in številke, ki utripajo na ekranu.</b> <b>Npr. F3 in E2.</b>

\*Opomba: nekateri modeli razpolagajo s funkcijo samodejnega čiščenja; ti aparati nimajo spodnjega filtra; glej poglavje Nega in vzdrževanje.

#### Pravila uporabe, standardna dokumentacija, naročanje nadomestnih delov in dodatne informacije o izdelkih so na voljo:

- Uporaba QR-kode v vaši napravi
- Z obiskom naših spletnih strani [docs.hotpoint.eu](https://docs.hotpoint.eu) in [parts-selfservice.europeanappliances.com](https://parts-selfservice.europeanappliances.com)
- **Obrnete se lahko tudi na našo servisno službo** (telefonske številke so navedene v servisni knjižici). Ko stopite v stik z našo servisno službo, navedite kode, ki so zapisane na identifikacijski ploščici izdelka.

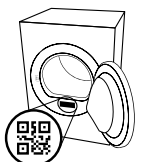





**HVALA ŠTO STE KUPILI HOTPOINT ARISTON PROIZVOD.**  
Kako biste dobili kompletniju podršku,  
registrujte svoj uređaj na  
[www.hotpoint.eu/register](http://www.hotpoint.eu/register)



**Pažljivo pročitajte bezbednosna uputstva  
pre upotrebe uređaja.**

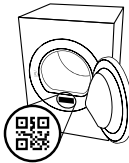

**SKENIRAJTE QR KOD NA SVOM UREĐAJU DA BISTE DOBILI DETALJNIJE INFORMACIJE.**

## KONTROLNA TABLA

- 1 Dugme On/Off (Resetovanje ukoliko je duže pritisnuto)
  - 2 Dugme Birača Programa
  - 3 Start/Pauza
- Opcioni tasteri\***
- 4 Active Care
  - 5 Sušenje
  - 6 Odloženi Start
  - 7 Vreme Sušenja
  - 8 Kraj Ciklusa
  - 9 Nežno (Blokir Tast ukoliko je duže pritisnuto)
  - 10 Protiv Gužvanja (Isključen Zvuk ukoliko je duže pritisnuto)

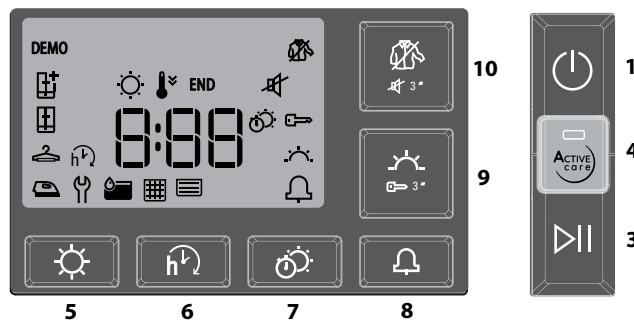
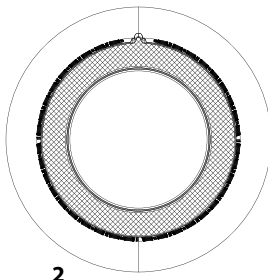

\*Napomena: na nekim modelima će možda umesto ikona biti napisane cele reči.

## INDIKATORI

**Sušenje:** Suvo za Peglanje - Suvo za Odlaganje - Suvo za Ormar - Ekstra Suvo

**Faza Ciklusa:** Sušenje - Hlađenje - **END** Kraj ciklusa

**Ispraznite rezervoar za vodu** - **Očistite filter vrata** - **Očistite donji filter**

Pogledajte odeljak Rešavanje problema: **Kvar:** Pozovite servis.

## PRVA UPOTREBA

Uverite se uverite da je rezervoar za vodu pravilno ubačen. Uverite se da je odvodno crevo na poleđini mašine za sušenje veša pravilno pričvršćeno bilo na rezervoar za vodu mašine za sušenje veša ili na vaš kućni kanalizacioni sistem. Da bi se osigurao pravilan rad mašine za sušenje veša, potrebno je montirati u prostoriji u kojoj je temperatura između 5 °C i 35 °C. Pre upotrebe mašine za sušenje, uverite se da je ostala u vertikalnom položaju najmanje 6 sati. Ako želite da promenite smer okretanja vrata, obratite se Servisnoj službi (broj se nalazi u garantnoj knjižici).

U slučaju nestanka struje, potrebno je pritisnuti dugme "Početak/Pauza" za ponovno pokretanje ciklusa.

## SVAKODNEVNA UPOTREBA

**Ispoštujte ova uputstva i dobićete NAJBOLJE od vaše mašine: - ne zaboravite da ispraznite rezervoar za vodu posle svakog ciklusa sušenja.**

**- ne zaboravite da očistite filtere posle svakog ciklusa sušenja.**

**Pogledajte odeljak Nega i održavanje.**

1. Uključite mašinu za sušenje veša u utičnicu napajanja.
2. Otvorite vrata i ubacite odeću; uvek pogledajte uputstva na etiketama na odeći i maks. punjenja navedena u odeljku za programe. Ispraznite džepove. Vodite računa da odeća ne ostane uhvaćena između vrata i/ili filtera vrata. Ne ubacujte stvari koje su veoma mokre. Nemojte sušiti u mašini velike, veoma glomazne artikle. Za optimalan rezultat sušenja, odeću treba puniti pojedinačno.
3. Zatvorite vrata.
4. Pritisnite dugme "Uključi/Isključi"
5. Izaberite najprikladniji program za tip tkanine tog veša.
6. Odaberite opcije, ukoliko je potrebno.
7. Pritisnite dugme "Start/Pauza" da biste počeli sa sušenjem.
8. Na kraju ciklusa sušenja, oglašiće se zvučni signal. Indikator na kontrolnoj tabli signalizira kraj ciklusa. Isključite mašinu pritiskom na dugme "Uključi/Isključi", otvorite vrata i izvadite veš odmah kako biste sprečili njegovo gužvanje.

Ako mašinu ne isključite ručno, petnaest minuta nakon kraja ciklusa aparat će se automatski isključiti radi uštede energije. Imajte u vidu da je neki program/opcija u skladu sa sistemom "Protiv Gužvanja". To znači da se nekoliko sati nakon završetka ciklusa sušenja bubanj okreće u redovnim intervalima kako bi se sprečilo gužvanje. Imajte u vidu da neki modeli obavljaju završnu fazu hlađenja, iz tog razloga tkanine možda neće biti vruće.

### Otvaranje vrata tokom ciklusa

Vrata mašine za sušenje veša se mogu otvoriti u bilo kom trenutku tokom ciklusa kako biste proverili napredak i uklonili već osušenu odeću.

Međutim, pošto otvaranje vrata može da produži vreme sušenja, preporučuje se da vrata budu zatvorena tokom ciklusa kako biste uštedeli vreme i energiju.

Nakon zatvaranja vrata, pritisnite dugme „Početak/pauza“ u roku od 15 minuta da bi mašina nastavila sa radom.



Društvo The Woolmark Company je odobrila sušilni cikel za volno tega stroja. Odobritev velja za sušenje volnenih oblacil z oznako »rocno pranje« pod pogojem, da sušenje poteka v skladu z navodili izdelovalca tega stroja. Upoštevajte navodila za vzdrževanje na všitku oblacila in druga navodila.

M1762. Oznaka Woolmark je v mnogih državah certifikacijska znamka.

## ETIKETE ZA ODRŽAVANJE

Proverite etiketu na odeći, posebno kada se ista ubacuje po prvi put u mašinu za sušenje. Sledeći su najčešći simboli:

- Može se sušiti u mašini za sušenje.
- Ne sme se sušiti u mašini za sušenje.
- Sušiti na visokoj temperaturi.
- Sušiti na niskoj temperaturi.

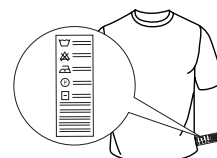

## PROGRAMI

Trajanje ovih programa zavisi od količine punjenja, vrste tkanine, brzine centrifuge koju koristi mašina za sušenje i od drugih izabranih opcija. **U modelima sa displejem, trajanje ciklusa je prikazano na kontrolnoj tabli.** Preostalo vreme se neprekidno prati i menja tokom ciklusa sušenja da bi se prikazala najbolja moguća procena.

Opcija za korišćenje – Ako je celokupno punjenje pri automatskim ciklusima dosledno manje ili više suvo od onoga kako biste vi voleli da bude, možete da povećate ili smanjite nivo suvoće koristeći određenu opciju.

### **Mešovito** **kg 4**

Ovaj program je idealan za zajedničko sušenje tkanina od pamuka i sintetike.

### **Eko** **Max. punjenje\***

Standardni program za pamuk, pogodan za normalno vlažan pamučni veš. Najefikasniji program u pogledu potrošnje električne energije za sušenje pamučnog veša. Vrednosti na energetske oznaci se zasnivaju na ovom programu.

**NAPOMENA:** Za optimalnu efikasnost energije, ovaj ciklus je podrazumevano postavljen na nivo „Suvo za ormar“. Za bolje sušenje predlažemo korišćenje ciklusa Pamuk.

### **Pamuk** **Max. punjenje\***

Ciklus pogodan za sušenje svih vrsta pamuka, koji je spreman za pakovanje u ormar.

### **Sintetika** **kg 4**

Za sušenje veša sačinjenog od sintetičkih vlakana.

### **Vuna** **kg 1**

Za sušenje vunenog rublja. Pre sušenja, preporučuje se okretanje ovog rublja na naličje. Teže rubove, koji ostanu vlažni, ostavite da se prirodno osuše.

### **Svila** **kg 0,5**

Nežno sušenje svilenе odeće.

### **Anti-Alergijsko** **Max. punjenje\***

Ovaj ciklus ima odobrenje „Allergy UK“ koje izdaje „The British Allergy Foundation“ i koje potvrđuje efektivno smanjenje i uklanjanje alergena. Može se koristiti i sa vlažnim rubljem (sušenje i tretman) i sasuvim rubljem (samo pola punjenja).

### **Plišane Igračke** **kg 2.5**

Ciklus omogućuje bolje održavanje originalnog, lepog izgleda plišanih igračaka. Pre sušenja, uklonite sve dodatne delove. Svaki pojedinačni komad ne sme da bude teži od 600 g.

### **Pred-Peglanje**

Ovaj ciklus ispravlja vlakna rublja olakšavajući peglanje i savijanje; ne koristite na vlažnom rublju. Pogodan je za male količine rublja od pamuka ili mešavine pamuka.

### **Osvežavanje**

Kratki program pogodan za osvežavanje vlakana i rublja unošenjem svežeg vazduha. Ne koristite na vlažnom rublju. Može da se koristi za bilo kakvu veličinu punjenja, ali je efikasniji na manjim punjenjima. Ciklus traje otprilike 20 minuta.

### **Jorgan**

Za sušenje velikih komada kao što je jorgan.

### **Posteljina I Peškiri** **Max. punjenje\***

Za sušenje peškira i pamučne posteljine.

### **Bebe** **kg 2**

Posebno osmišljen program za sušenje odeće i rublja za bebe (pamuk i pliš) i osetljivog rublja. Nemojte sušiti artikle sa plastičnim oblogama.

### **Džins** **kg 3**

Za sušenje odeće, na primer pantalona i jakni od džinsa i odeće od otpornog pamuka, kao što je denim.

### **Košulje** **kg 3**

Ovaj program je namenjen za košulje od pamuka ili mešavine pamuka/sintetike.

**\*MAX. PUNJENJE 8 Kg (Suvo punjenje)**

## OPCIJE

Ova dugmad vam omogućavaju da personalizujete izabrani program u skladu sa ličnim potrebama. Nisu sve opcije dostupne za sve programe. Neke opcije mogu biti nekompatibilne sa prethodno podešenim opcijama; ako je to slučaj, na to će vas upozoriti zvučni signal i/ili indikatori koji trepere. Ako je opcija dostupna, indikator će ostati uključen. Program može zadržati neke opcije koje su izabrane tokom prethodnih ciklusa sušenja.

### **Active Care**

Ova funkcija omogućuje bolje održavanje originalnog, odličnog izgleda vaše odeće, provjeravajući brzinu motora, okretanje bubnja i temperaturu.

### **Sušenje**

Pritisnite više puta odgovarajuće dugme da biste dobili različit nivo preostale vlažnosti rublja. Indikator označava nivo koji se izabira.

 **Suvo za peglanje:** vrlo osetljivo sušenje. Stvari će se lakše peglati odmah nakon ciklusa.

 **Suvo za odlaganje:** nivo namenjen za osetljive odevne predmete; spremne za vešanje.

 **Suvo za ormar:** rublje je spremno za slaganje i odlaganje u ormar.

 **Ekstra suvo:** koristi se za odeću koja će se nositi na kraju ciklusa.

### **Odloženi Start**

Ova opcija omogućuje postavljanje odlaganja u odnosu na početak ciklusa. Pritisnite više puta odgovarajuće dugme da biste dobili željeno odlaganje. Nakon postizanja maksimalnog vremena koje je moguće izabrati, dodatnim pritiskom na dugme vrši se resetovanje opcije. Indikator na kontrolnoj tabli signalizuje vreme koje se izabira. Nakon pritiska na dugme "Početak/Pauza:" na mašini se prikazuje preostalo vreme do pokretanje ciklusa. U slučaju otvaranja vrata, nakon zatvaranja, potrebno je ponovno pritisnuti dugme "Početak/Pauza".

### **Vreme Sušenja**

Ova opcija omogućuje izbor trajanja sušenja. Pritisnite više puta odgovarajuće dugme da biste podesili željeno vreme sušenja. Indikator na kontrolnoj tabli signalizuje vreme koje se izabira.

### **Kraj Ciklusa**

Ova opcija aktivira produženi zvučni signal na kraju ciklusa. Aktivirajte je ako niste sigurni da ćete čuti normalni alarm za kraj ciklusa. Ako je izabrana u prethodnom sušenju, ova opcija ostaje u memoriji.

### **Nežno**

Omogućava nežniji tretman veša smanjivanjem temperature sušenja.

### **Blokir Tast**

Ova opcija čini nepristupačnim sve komande mašine, osim dugmeta za isključivanje/uključivanje. Sa uključenom mašinom:

- za aktivaciju opcije potrebno je držati pritisnutim taster dok se ne upali odgovarajući indikator.
- za deaktivaciju opcije potrebno je držati pritisnutim taster dok se ne ugasi odgovarajući indikator.

Ako je izabrana u prethodnom sušenju, ova opcija ostaje u memoriji.

### **Protiv Gužvanja**

Na kraju ciklusa, ova opcija dodaje tretman protiv gužvanja periodičnim okretanjem bubnja (trajanje do 10 sati). Posebno je preporučljiva kada nemate mogućnost da izvadite rublje odmah nakon sušenja. Ako se ova opcija koristi u kombinaciji sa odloženim startom, tretman protiv gužvanja biće dodat i fazi odloženog starta. Ako je izabrana u prethodnom sušenju, ova opcija ostaje u memoriji.

### **Isključen Zvuk**

Ova opcija omogućuje deaktivaciju zvučnih signala sa kontrolne table. Alarmi nepravilnog rada ostaju aktivni.

- za aktivaciju opcije potrebno je držati pritisnutim taster dok se ne upali odgovarajući indikator.
- za deaktivaciju opcije potrebno je držati pritisnutim taster dok se ne ugasi odgovarajući indikator.

## NEGA I ODRŽAVANJE

**UPOZORENJE:** tokom čišćenja i održavanja isključite mašinu za sušenje veša sa napajanja.

**Posle svakog ciklusa ispraznite rezervoar za vodu (pogledajte sliku A).**

Izvucite rezervoar iz mašine za sušenje i ispraznite ga u umivaonik ili neki drugi odgovarajući odvod i nakon toga ga pravilno vratite na mesto. Nemojte koristiti mašinu za sušenje ako niste prethodno vratili posudu u sedište.

**Posle svakog ciklusa očistite filter vrata (pogledajte slike B)**

Izvucite filter i očistite ga od eventualnih dlačica na površini tako što ćete ga oprati tekućom vodom ili usisati usisivačem. Da biste postigli optimalne rezultate, osušite sve filtere pre ponovnog umetanja. **Nemojte koristiti mašinu za sušenje ako niste prethodno vratili filter u sedište.**

Uklanjanje filtera vrata:

1. Otvorite vrata i povucite filter prema gore.
2. Otvorite filter i očistite sve njegove delove od dlačica. Pravilno ga vratite na mesto; uverite se da je filter potpuno umetnut do zaptivača mašine za sušenje.

**Očistite donji filter vrata kada se upali odgovarajući indikator (pogledajte slike C)**

Izvucite filter i očistite ga od eventualnih dlačica na površini tako što ćete ga oprati tekućom vodom ili usisati usisivačem. Ipak preporučujemo da očistite ovaj filter posle svakog ciklusa da biste optimizovali performanse mašine za sušenje. **Nemojte koristiti mašinu za sušenje ako niste prethodno vratili filter u sedište.**

Uklanjanje donjeg filtera:

- C1. Otvorite donji poklopac; uhvatite ručicu i izvucite filter.
  - C2. Otvorite zadnji zid filtera i uklonite eventualne dlačice sa unutrašnje površine mrežice.
  - C3/C4 Svaki mesec proveravajte donju komoru filtera. Ako se na metalnim rebrima nakupe ostaci vlakana, očistite ih usisivačem koristeći mlaznicu sa četkom.
- Važno je da koristite vertikalne pokrete jer možete da uništite komponentu ako pokušate da je očistite u horizontalnom smeru. Izbegavajte direktan kontakt ruku sa rebrima – opasnost od posekotina.
- C5. Zatvorite zadnju stranu filtera i vratite ga na mesto, vodeći računa da bude pravilno postavljen, a zatim spustite ručicu filtera.

C6. Zatvorite donji poklopac.

Uverite se da je dovod vazduha slobodan.

**Filteri su vrlo bitne komponente sušenja. Njihova funkcija je sakupljanje dlačica koje se stvaraju tokom sušenja. U slučaju da se filteri začepi, protok vazduha u unutrašnjosti**

**mašine za sušenje se ozbiljno ugrožava: vreme sušenja se produžuje, povećava se potrošnja energije i može doći do pojave oštećenja na mašini za sušenje. Ako se ovi postupci nepravilno obavljaju, mašina za sušenje se možda neće pokrenuti.**

**NAPOMENA:** Nakon čišćenja filtera, odgovarajući indikator ostaje uključen; ovo je normalno, nestaće kada započnete novi ciklus sušenja.

### Čišćenje mašine za sušenje veša

- Spoljašnji metalni, plastični i gumeni delovi se mogu očistiti vlažnom krpom.
- Redovno usisivačem čistite prednju rešetku za ulaz vazduha (na svakih 6 meseci) kako biste uklonili sve naslage ostataka tkanine, prljavštine ili prašine. Osim toga, s vremena na vreme usisivačem uklonite sve naslage ostataka tkanine sa oblasti filtera.
- Nemojte koristiti rastvarače ili abrazivna sredstva.

### TRANSPORT I RUKOVANJE

Nikada ne podižite mašinu za sušenje veša držeći je za gornju stranu.

1. Izvucite kabl mašine za sušenje iz utičnice.
2. U potpunosti ispraznite vodu iz rezervoara za vodu.
3. Proverite da li su vrata i rezervoar za vodu propisno zatvoreni.
4. Ukoliko je odvodno crevo povezano sa vašim kanizacionim sistemom, ponovo pričvrstite odvodno crevo na zadnji deo mašine (videti Uputstvo za ugradnju).

Potrošnja električne energije			
'u isključenom režimu (Po) Watt	0.42		
'u režimu pripravnosti (PI) Watt	2.00		
Programi	Kg	kWh	'minuta
Eko* □	8	1.85	194
Eko □	4	1.14	135
Sintetika	4	0.73	95

\*Standardni program za pamuk, pogodan za normalno vlažan pamučni veš. Najefikasniji program u pogledu potrošnje električne energije za sušenje pamučnog veša. Vrednosti na energetske oznaci se zasnivaju na ovom programu. (Konfiguracija standard/početno predefinisana).

### Sistem sa toplotnom pumpom

Toplotna pumpa sadrži gasove sa efektom staklene bašte, sadržane u hermetički zapečaćenoj jedinici. Ova zapečaćena jedinica sadrži 0.18 kg gasa R134a. GWP = 604(1 t CO<sub>2</sub>).

## OPIS PROIZVODA

1. Rezervoar za vodu
2. Dovod vazduha
3. Donji filter
4. Filter vrata

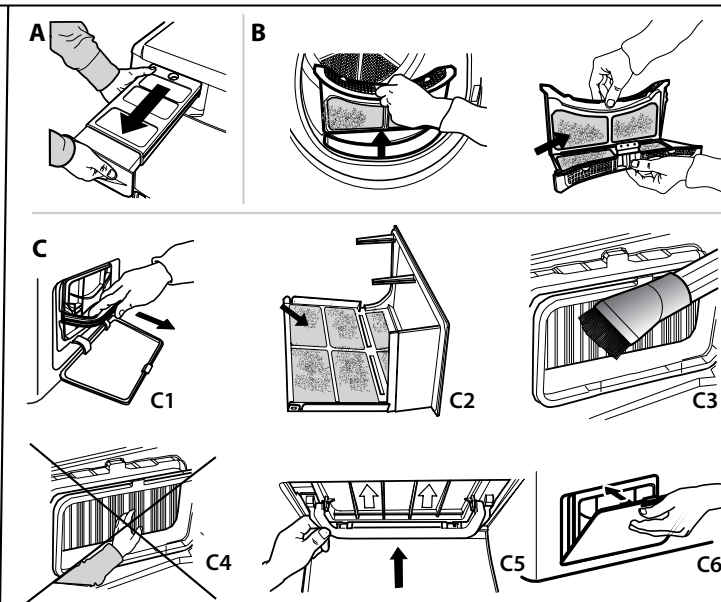
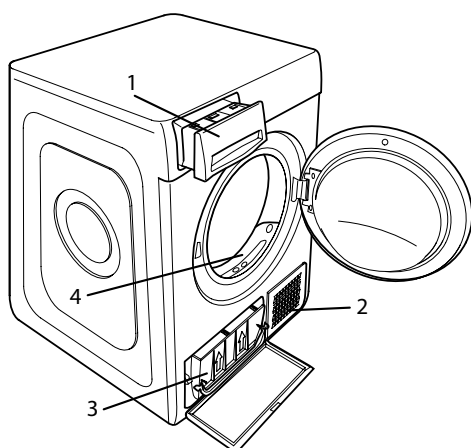



U slučaju nepravilnog rada, pre nego što se obratite servisu, proverite sledeću tabelu. Nepravilnosti su često male i mogu da se reše za nekoliko minuta.

Nepravilnost	Mogući uzrok	Rešenje
Vreme sušenja traje suviše dugo.	Nije izvršeno odgovarajuće održavanje.	Pogledajte odeljak Nega i održavanje i izvršite opisane postupke.
	Odeća je previše mokra.	Izvršite ciklus pranja sa većim brojem obrtaja centrifuge da bi se uklonila što veća količina vode.
	Temperatura prosto rije.	Vreme sušenja može biti duže ako je temperatura prostorije van opsega od 14 °C do 30 °C.
	Podešeni program, vrijeme i/ili nivo sušenja ne odgovaraju vrsti ili količini rublja unesenog u mašinu za sušenje.	Pogledajte odeljak Programi i opcije da biste pronašli program i opcije koji najbolje odgovaraju vrsti punjenja.
	Mašina za sušenje je možda previše napunjena.	Pogledajte odeljak Programi da biste proverili maksimalnu napunjenost za svaki program.
Mašina za sušenje se ne uključuje.	Dugme „Uključi/Isključi“ nije pritisnuto.	Pritisnite dugme „Uključi/Isključi“.
	Utikač nije ukopčan u električnu utičnicu.	Ukopčajte utikač u električnu utičnicu.
	Električna utičnica je u kvaru.	Probajte da priključite neki drugi električni kućni aparat u istu utičnicu. Ne koristite električne uređaje za povezivanje na utičnicu kao što su adapteri ili produžni kablovi.
	Došlo je do prekida električne struje.	Sačekajte da se ponovo uspostavi napajanje i po potrebi ponovo uključite osigurač.
Mašina za sušenje se ne pokreće.	Vrata nisu pravilno zatvorena.	Zatvorite vrata.
	Podešeno je odlaganje pokretanja ciklusa.	Na mašinama sa ovom funkcijom: sačekajte kraj podešenog odlaganja ili isključite mašinu da biste je resetovali. Pogledajte odeljak Opcije.
	Nije pritisnuto dugme Početak/Pauza za pokretanje programa.	Pritisnite dugme Početak/Pauza.
	Na mašinama opremljenim funkcijom Blokada tastera, postoji ova opcija.	Pogledajte odeljak Opcije. Ako je izabrana Blokada tastera, onemogućite je. Isključivanje mašine neće onemogućiti tu opciju.
Odeća je mokra pri dovršetku ciklusa.	Mala količina veša.	Automatski program nije detektovao potrebnu vlažnost na kraju i mašina za sušenje veša će završiti program i zaustaviti se. Ako se ovo dogodi, jednostavno izaberite dodatni kratak period sušenja ili izaberite opciju extra dry (Dodatno sušenje) ako je dostupna.
	Veliko punjenje ili teža tkanina.	Nivoi suvoće mogu biti izmenjeni prema određenoj željenoj suvoći. Ekstra suvo se preporučuje za odeću koja je spremna za nošenje.
	Ciklus sušenja je zaustavljen, a zatim nije ponovo pokrenut u roku od 15 minuta, što je dovelo do isključivanja mašine.	Ciklus sušenja mora da se podesi i ponovo pokrene.
	Možda je došlo do nestanka struje zbog čega se mašina isključila.	Ciklus sušenja mora da se podesi i ponovo pokrene.

## Upaljeni ili trepćući indikatori

<b>Rezervoar za vodu</b>	Rezervoar za vodu je pun.	Ispraznite rezervoar za vodu. Pogledajte odeljak Nega i održavanje.
<b>Filter vrata</b>	Nepravilnosti u protoku vazduha potrebnog za rad mašine.	Očistite filter vrata i proverite da li je dovod vazduha slobodan. Ako se ovi postupci nepravilno izvrše, može da dođe do oštećenja mašine za sušenje. Pogledajte odeljak Nega i održavanje.
<b>Donji filter*</b>	Potrebno je očistiti donji filter.	Očistite donji filter. Pogledajte odeljak Nega i održavanje.
Prisustvo simbola francuskog ključa signalizuje nepravilnost.	Senzori mašine su otkrili neku nepravilnost.	Isključite mašinu za sušenje i iskopčajte je iz električne mreže. Odmah otvorite vrata i izvadite rublje, da bi toplota izašla. Sačekajte otprilike 15 minuta. Priključite mašinu za sušenje na električnu mrežu, napunite je rubljem i ponovo pokrenite ciklus sušenja. <b>Ako se problem ne reši, obratite se Servisnoj službi i navedite slova i brojeve koji trepću na displeju. Na primer F3 i E2.</b>

\*Napomena: neki modeli imaju funkciju samočišćenja; nisu opremljeni donjim filtrom, pogledajte odeljak Nega i održavanje.

## Smernice, standardna dokumentacija, poručivanje rezervnih delova i dodatne informacije o proizvodu se mogu naći putem:

- Korišćenje QR koda na uređaju
- Našeg veb-sajta [docs.hotpoint.eu](https://docs.hotpoint.eu) i [parts-selfservice.europeanappliances.com](https://parts-selfservice.europeanappliances.com)
- Takođe, možete **kontaktirati naš postprodajni servis** (broj se nalazi u garantnoj knjižici). Prilikom kontaktiranja našeg postprodajnog servisa, navedite šifru koja se nalazi na pločici za identifikaciju proizvoda.

