

SÄKERHETSANVISNINGAR

VIKTIGT ATT LÄSA OCH FÖLJA

Ladda ner den kompletta instruktionsmanualen på <http://docs.whirlpool.eu> eller ring telefonnumret som finns i garantihäftet.

Innan du använder apparaten ska du läsa dessa säkerhetsanvisningar. Förvara dem till hands för framtida bruk.

I dessa instruktioner och på själva apparaten ges viktiga säkerhetsföreskrifter som måste iakttas hela tiden. Tillverkaren frånsäger sig allt ansvar för underlåtenhet att följa dessa säkerhetsinstruktioner, för olämplig användning av apparaten eller vid felaktig inställning av kontrollerna.

⚠ **VARNING:** Om spishällens yta är sprucken ska apparaten inte användas - risk för elchock.

⚠ **VARNING:** Risk för brand: Förvara inte föremål på värmezonen.

⚠ **FÖRSIKTIGHET:** Tillagningen ska övervakas. Kortvarig tillagning ska övervakas hela tiden.

⚠ **VARNING:** Tillagning på spishällen med fett och olja utan uppsyn kan vara farlig - risk för brand. Försök ALDRIG att släcka brand med vatten: Stäng istället av apparaten och täck över lågorna med t.ex. ett lock eller en brandfilt.

⚠ Använd inte spishällen som arbetsyta eller som underlägg. Håll kläder eller andra brännbara material borta från apparaten tills alla komponenter har svalnat helt - risk för brand.

⚠ Metallföremål såsom knivar, gafflar, skedar och lock får inte läggas på hällens yta eftersom de kan bli heta.

⚠ Mycket små barn (0-3 år) ska hållas på avstånd från apparaten. Små barn (3-8 år) ska hållas på avstånd från apparaten förutom om de hålls under ständig tillsyn. Barn från 8 års ålder och personer med nedsatt fysisk, sensorisk eller mental förmåga, eller bristande erfarenhet och kunskap får lov att använda produkten om de hålls under uppsikt eller om de har fått instruktioner om hur produkten ska användas på ett säkert sätt och förutsatt att de förstår vilka faror det innebär. Barn får inte leka med apparaten. Rengöring och användarunderhåll får inte utföras av barn utan tillsyn.

⚠ Efter användning, stäng av spishällen med hjälp av knappen och lita inte blint på kastruldetektorn.

⚠ **VARNING:** Denna produkt och dess åtkomliga delar blir heta under användning. Var noga med att inte vidröra värmeelementen. Barn under 8 års ålder ska hållas på avstånd förutom om de hålls under ständig tillsyn.

TILLÅTEN ANVÄNDNING

⚠ **FÖRSIKTIGHET:** Apparaten är inte avsedd att drivas med hjälp av extern omkopplingsanordning, såsom en timer, eller ett separat fjärrstyrt system.

⚠ Den här apparaten är avsedd för hushållsbruk och liknande typ av användning, som t.ex. i

personalrum i butiker, kontor och andra arbetsplatser. På lantgårdsboende. Av kunder på hotell, motell och andra inkvarteringsanläggningar.

⚠ Ingen annan användning är tillåten (t.ex. för att värma rummet).

⚠ Denna apparat är inte avsedd för professionellt bruk. Använd inte apparaten utomhus.

INSTALLATION

⚠ För att hantera och installera apparaten krävs minst två personer - risk för skada. Använd skyddshandskar vid uppackning och installation - risk för skärskada.

⚠ Installation, inklusive vattentillförsel (i förekommande fall), elektriska anslutningar och reparationer ska utföras av behörig tekniker. Reparera och byt inte ut delar på produkten om detta inte direkt anges i bruksanvisningen. Håll barn på avstånd från installationsplatsen. När apparaten har packats upp, kontrollera att den inte har skadats under transporten. Kontakta din återförsäljare eller närmaste kundservice om du upptäcker något problem. Efter installationen ska förpackningsmaterialet (delar av plast, frigolit osv.) förvaras utom räckhåll för barn - risk för kvävning. Apparaten ska kopplas bort från strömförsörjningen innan någon installationsåtgärd utförs - risk för elchock. Under installation, se till att apparaten inte skadar nätkabeln - risk för brand eller elchock. Aktivera apparaten endast när installationen har slutförts.

⚠ Utför alla skåputskärningar innan apparaten monteras och ta bort alla träflis och sågspån.

⚠ Om apparaten inte monteras över en ugn är det nödvändigt att placera en skiljepanel (medföljer inte) i utrymmet under apparaten.

ELEKTRISKA VARNINGAR

⚠ Det måste alltid kunna gå att koppla bort apparaten från elnätet, antingen genom att ta ut stickproppen från eluttaget, om åtkomligt, eller med hjälp av en flerpolelig strömbrytare som installeras före eluttaget enligt kabeldragningsbestämmelserna. Dessutom ska apparaten jordas i enlighet med nationella elstandarder.

⚠ Använd inte förlängningskablar, grenuttag eller adaptrar. När installationen är klar ska inte användaren kunna få åtkomst till de elektriska komponenterna. Använd inte apparaten om du är våt eller barfota. Använd inte denna apparat om nätkabeln eller stickkontakten är skadad, om den inte fungerar som den ska eller om den har skadats eller fallit ned på golvet.

⚠ Installation med hjälp av en nätkabelkontakt är inte tillåten om produkten inte redan är utrustad med en sådan som tillhandahålls av tillverkaren.

⚠ Om nätkabeln är skadad ska den bytas ut mot en identisk av tillverkaren, tillverkarens servicesagent eller liknande kvalificerad tekniker för att undvika fara - risk för elchock.

RENGÖRING OCH UNDERHÅLL

 **VARNING:** Försäkra dig om att apparaten är avstängd och bortkopplad från strömförsörjningen innan någon form av underhållsåtgärd påbörjas. Använd aldrig ångtvätt - risk för elchock.

 Använd inte slipande eller frätande produkter, klorbaserade rengöringsmedel eller stålull.

BORTSKAFFANDE AV FÖRPACKNINGSMATERIAL

Förpackningsmaterialet kan återvinnas till 100%, vilket framgår av återvinningssymbolen .

Förpackningsmaterialets olika delar ska därför bortskaffas på ett ansvarsfullt sätt och i enlighet med den lokala lagstiftningen om avfallshantering.

KASSERING AV GAMLA HUSHÅLLSAPPARATER

Denna apparat är tillverkad av material som kan återanvändas eller återvinnas. Kassera den enligt lokala bestämmelser för avfallshantering. För mer information om hantering, återvinning och återanvändning av elektriska hushållsapparater, var god kontakta de lokala myndigheterna, ortens sophanteringstjänst eller butiken där apparaten inhandlades. Denna apparat är märkt i enlighet med direktiv 2012/19/EU om avfall som utgörs av eller innehåller elektrisk och elektronisk utrustning (Waste Electrical and Electronic Equipment, WEEE) och med regleringen för elektrisk och elektronisk utrustning 2013 (i dess ändrade betydelse).

Genom att säkerställa att denna produkt bortskaffas på ett korrekt sätt hjälper du till att förhindra negativa konsekvenser på miljön och människors hälsa.

Symbolen  på produkten eller i medföljande dokument anger att denna produkt inte får kasseras som hushållsavfall, utan ska lämnas in till en miljöstation för återvinning av elektrisk och elektronisk utrustning.

MILJÖRÅD

Utnyttja värmeplattans restvärme genom att stänga av den några minuter innan tillagningen är klar.

Kastrullens eller stekpannans botten ska täcka plattan helt. Ett kärl som är mindre än värmeplattan kommer att slösa energi.

Täck över dina kastruller och stekpannor med lock under tillagningen och använd så lite vatten som möjligt. Vid tillagning utan lock ökar energiförbrukningen.

Använd endast flatbottnade kastruller och stekpannor.

FÖRSÄKRAN OM ÖVERENSSTÄMMELSE

Denna apparat uppfyller kraven för ekodesign enligt Europeiska förordningen 66/2014 och föreskrifterna för ekodesign för energirelaterade produkter och energiinformation (rättelse) (EU Exit) 2019, i enlighet med den Europeiska standarden EN 60350-2.

OBS

Personer med pacemaker eller liknande medicinsk utrustning bör vara försiktiga när de står nära denna induktionshäll medan den är på. Det elektromagnetiska fältet kan påverka pacemaker eller liknande apparater. Rådfråga din läkare eller tillverkaren av pacemakern eller liknande medicinsk utrustning för ytterligare information om dess effekter med induktionshällens elektromagnetiska fält.

Tillverkaren Whirlpool Management Emea S.r.l., intygar att den här I100 EMEA-hushållsapparatsmodellen med radioutrustning uppfyller direktivet 2014/53/EU och Radio Equipment Regulations 2017.

Hela texten i denna försäkran om överensstämmelse finns på följande webbplats: <https://docs.whirlpool.eu>.

Radioutrustningen använder frekvensbandet 2,4 GHz ISM, maximal överförd radiofrekvent effekt överstiger inte 20 dBm (e.i.r.p.).

I denna produkt ingår viss open source-programvara som har utvecklats av tredje parter. Open source-användningsreglerna finns på följande webbplats: <https://docs.whirlpool.eu>.



INSTALLATION

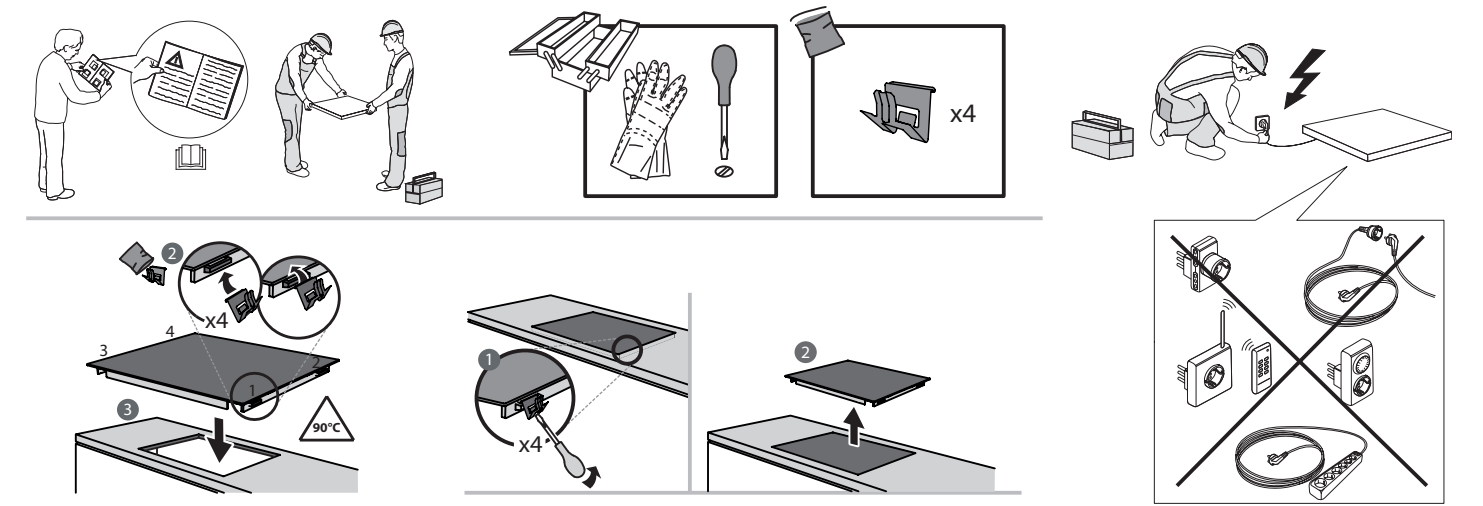
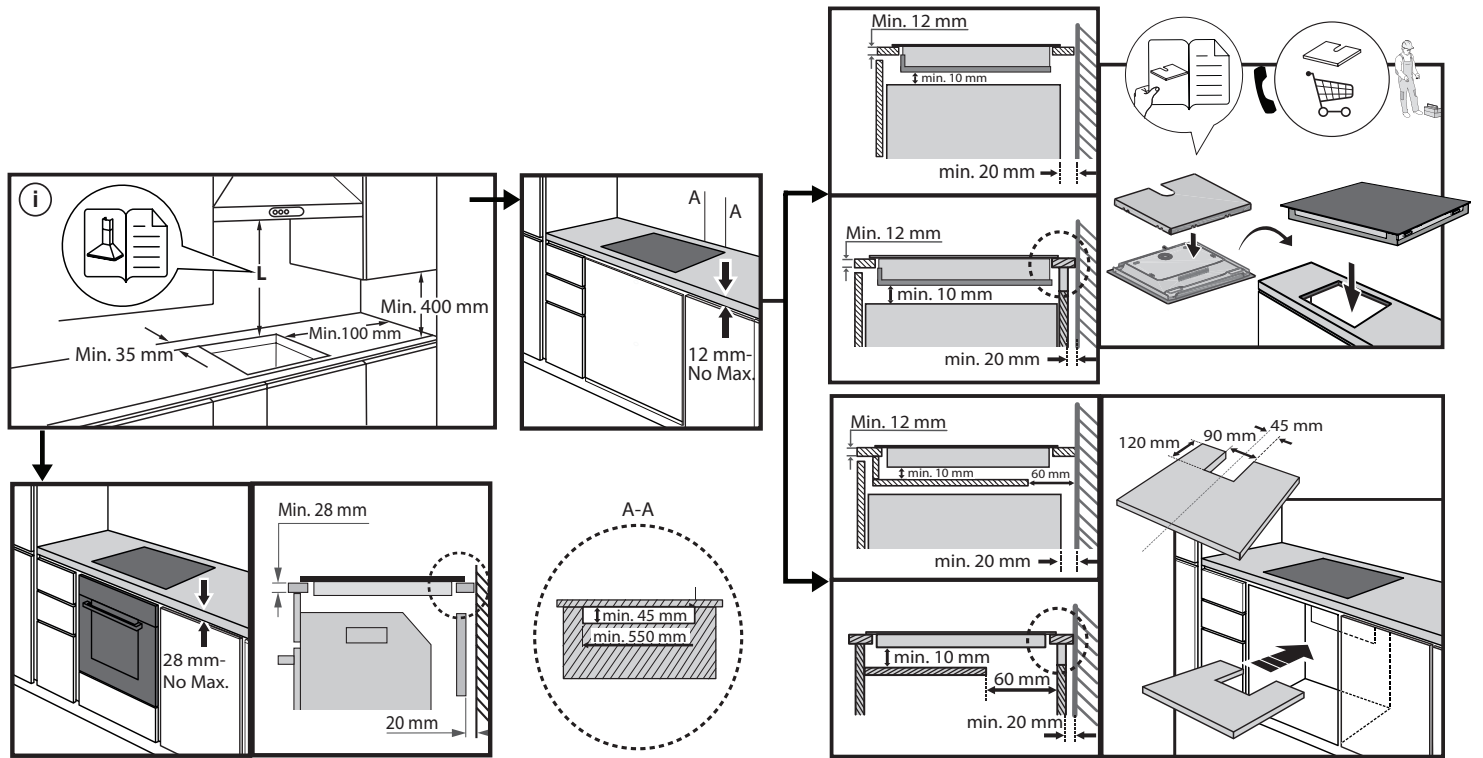
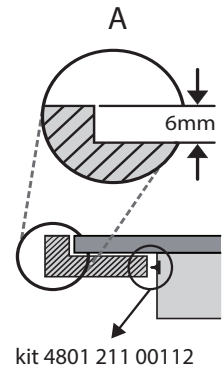
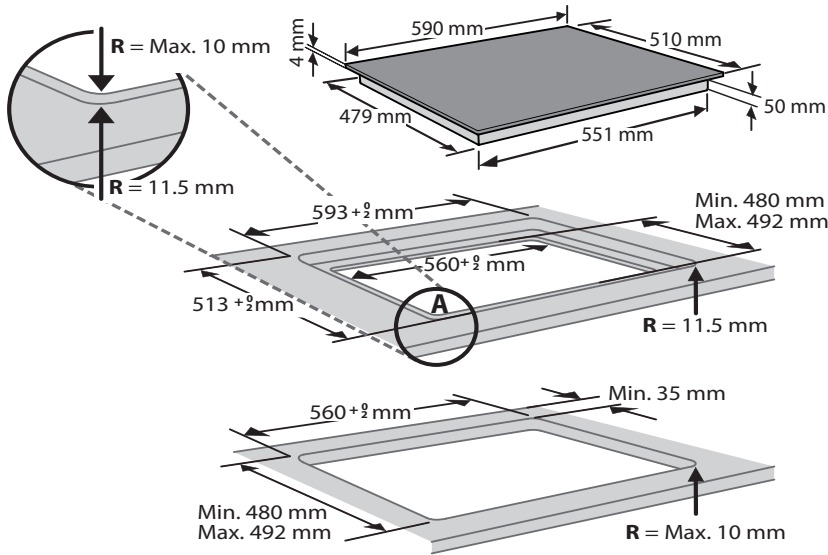

ELEKTRISK ANSLUTNING

Alla elektriska anslutningar måste göras innan spishällen ansluts till elnätet.

Installationen ska utföras av en behörig fackman som har kännedom om gällande säkerhets- och installationsbestämmelser. Det är särskilt viktigt att installationen utförs i enlighet med ditt lokala elbolags bestämmelser.

Kontrollera att spänningen som anges på typskylten på undersidan av apparaten är samma som nätspänningen.

Enligt lag är det obligatoriskt att jorda apparaten: använd endast ledare (inkluderat jordledare) med passande dimensioner.

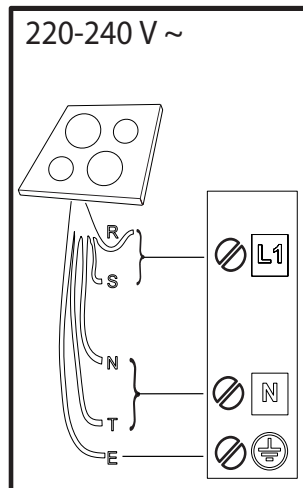
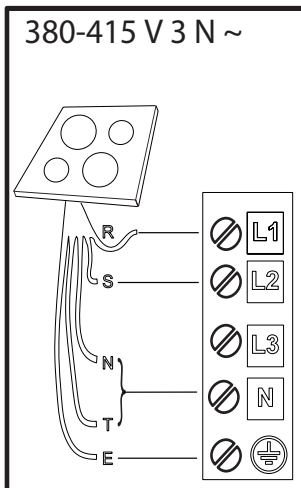
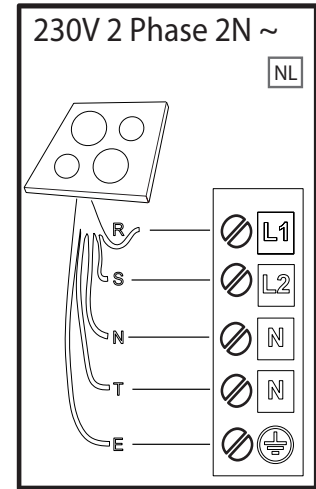
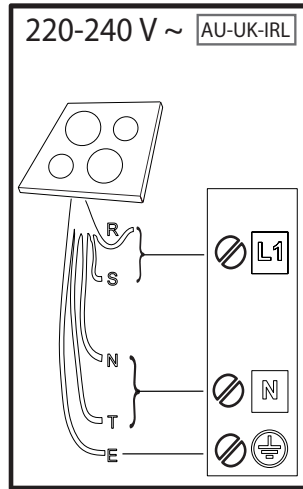
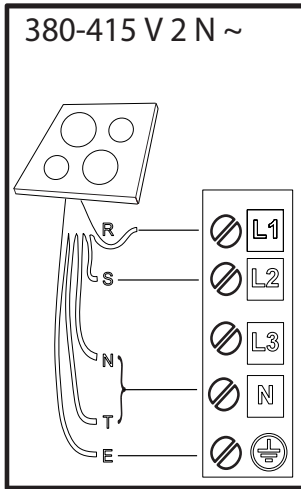

R

black-nero-negro-preto-μαύρος-must-melns-juodas-czarny-schwarz-noir-zwart-negru-черно-црн-črna-срно-черный-чорний-қара-černá-čierna-fekete-svart-musta-svart-sort-siyah-dubh-svartur

S

brown-marrone-marrón-marrom-καφέ-pruun-brüuns-rudas-brązowy-braunen-brun-bruin-marò-кафяв-браон-гjava-smeđ-коричневый-коричневий-қоңыр-hnědý-hnedý-barna-brunt-ruskea-brunt-brun-kahverengi-donn-brúnn

T

blue (gray)-blu (grigio)-azul (gris)-azul (cinza)-μπλε (γκρι)-sinine (hall)-zila (pelēka)-mėlyna (pilkas)-niebieski (szary)-blau (grau)-bleu (gris)-blauw (grijs)-albastru (gri)-синьо (сиво)-плава (сива)-modro (sivo)-plava (siva)-синий (серый)-синий (сірий)-көк (сұр)-modrý (šedá)-modrý (sivá)-kék (szürke)-blá (grá)-sininen (harmaa)-blá (grá)-blát (grát)-mavi (gri)-gorm (liath)- blár (grár)

 = **E**

yellow/green-giallo/verde-amarillo/verde-amarelo/verdekίtrivo/πράσινο-kollane/roheline-dzeltens/zaļš-geltona/žalia-žóltý/zielony-gelb/grün-jaune/vert-geel/groen-galben/verde-жълто/зелено-жyто/зелена-румено/zeleno-žuto/zelená-желтый/зеленый-жовтий/зелений-жасыл/сары-žlutá/zelená-žltá/zelená-sárga/zöld-gul/grønn-keltainen/vihreä-gul/grön-gul/grøn-sari/yeşil-bui/glas- gular/grænn

N

blue-blu-azul-azul-μπλε-sinine-zila-mėlyna-niebieski-blau-bleu-blauw-albastru-синьо-плава-modro-plava-синий-синий-көк-modrý-modrý-kék-blá-sininen-blá-blát-mavi-gorm- blár

BESKRIVNING AV PRODUKTEN

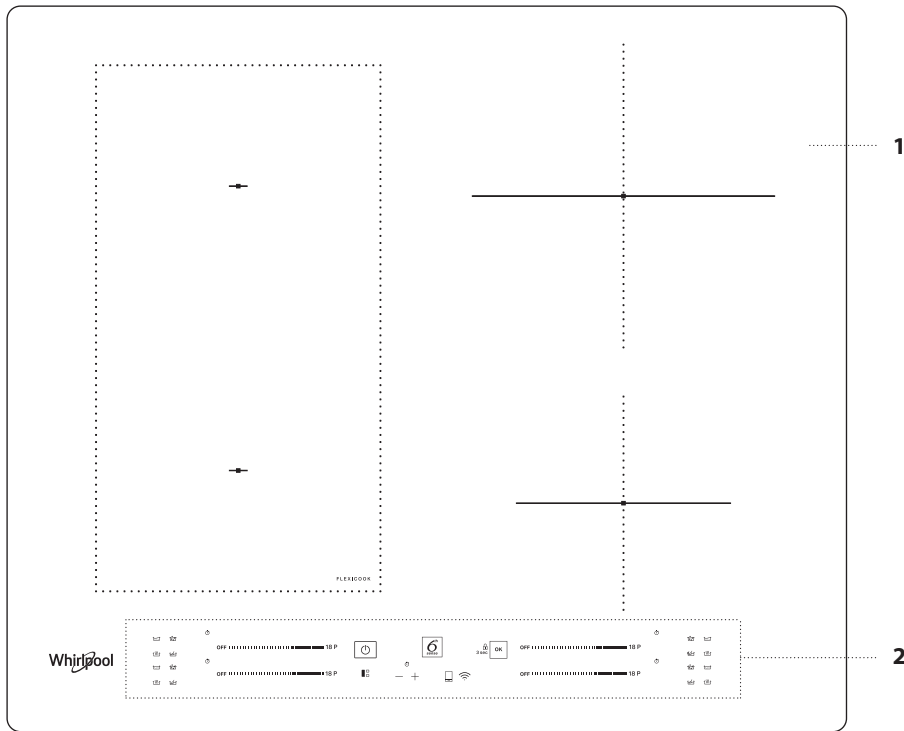

1. Spishäll
2. Kontrollpanel

KONTROLLPANEL

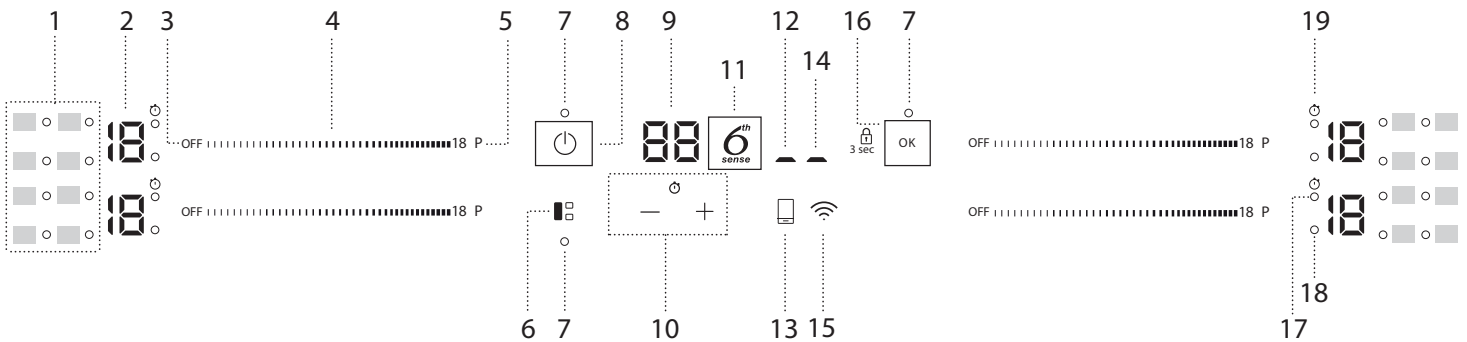

1. Symboler/aktivering av specialfunktioner
2. Vald koknivå
3. Knapp för att stänga av kokzonen
4. Rullningspekfältet
5. Knapp för snabb uppvärmning (Booster)
6. Knapp FLEXICOOK
7. Kontrollampa – aktiv funktion

8. On/Off-knappen
9. Indikering för tillagningstid
10. Timer
11. Knapp 6th Sense
12. Indikator för aktiv fjärrstyrning
13. Fjärrstyrningsknapp
14. Indikator för aktiv Wi-Fi

15. Wi-Fi-knapp
16. OK/Knapplås – 3 sekunder
17. Indikator timer aktiv
18. Zonvalindikator
19. Symbol för timerindikator

TILLBEHÖR

STEKPANNOR OCH KASTRULLER

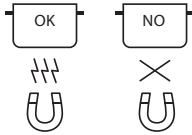

Använd bara stekpannor och kastruller gjorda av ferromagnetiskt material som passar för användning på induktionshäll:

- kastruller och stekpannor i emaljerat stål
- kastruller och stekpannor i gjutjärn
- speciella kastruller och stekpannor gjorda av ferromagnetiskt material som är lämpligt för induktionskokning

För att fastställa om kastrullen kan användas, se om symbolen  finns (står vanligtvis på dess botten). Använd annars en magnet för att se om kastrullen är magnetisk.

Plattans kvalitet och struktur påverkar tillagningen. Plattans diameter motsvarar inte helt den ferromagnetiska ytans diameter.

På vissa kastruller och stekpannor är endast en del av botten av ferromagnetiskt material och övriga delar av annat material som inte är lämpligt för induktionskokning. Dessa områden kan värmas upp på olika nivåer eller med lägre temperaturer. I vissa fall där botten är tillverkad av icke-ferromagnetiska material, kanske kokplattan inte känner igen kärlet och därför inte kopplar på kokzonen.



För att säkerställa optimal effektivitet ska man alltid använda kastruller och stekpannor med platt botten som fördelar värmen jämnt. Om botten är ojämn inverkar det på effekten och värmeledningen.

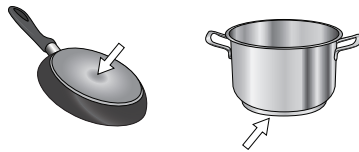

Tomma kastruller och kastruller med tunn botten

Ställ inte tomma kastruller eller stekpannor på hällen när den är på. Hällen är försedd med ett inre säkerhetssystem som övervakar temperaturen hela tiden och aktiverar funktionen "automatisk avstängning" när hög temperatur detekteras. Om kastrullen är tom eller har tunn botten kan temperaturen höjas väldigt snabbt och funktionen "automatisk avstängning" kanske inte utlöser omgående, vilket kan skada kastrullen eller spishällen. Om detta inträffar ska du inte röra någonting, utan bara vänta tills delarna svalnar. Om felmeddelanden visas, ring servicecentret.

Minsta diameter på kastrullens/stekpannans botten för olika kokzoner

Använd kokkärl med en lämplig minsta diameter (se tabellen nedan) för att säkerställa korrekt drift av spisen.

Använd alltid den kokzon som bäst motsvarar den minsta diametern på kokkärlets botten.

Placera kokkärlet så att det är i mitten på kokzonen som används.

Vi rekommenderar inte att använda kokkärl som överstiger kokzonens omkrets.

| | | | | |
|--|--------|--------|--------|--------|
| | | | | |
| ø min.  | 120 mm | 200 mm | 150 mm | 100 mm |

ADAPTER FÖR KASTRULLER/STEKPANNOR SOM ÄR OLÄMPLIGA FÖR INDUKTION

Genom att använda detta tillbehör kan man använda kastruller och stekpannor som inte är lämpliga för induktionshällar. Det är viktigt att komma ihåg att användning av adapter påverkar effektiviteten och därmed den tid som behövs för att värma maten. Dess användning bör begränsas eftersom temperaturerna som uppnås på dess yta beror avsevärt på den kastrull /stekpanna som används, dess flatthet och typen av mat som tillagas. Att använda en kastrull eller stekpanna med en mindre diameter än adapterskivan kan orsaka att det bildas värme som inte överförs till kastrullen eller stekpannan och det kan svärta både kokplattan och skivan. Anpassa diametern på dina kastruller/stekpannor och kokplattan till diametern på adaptorn.

FÖRSTA ANVÄNDNING AV PRODUKTEN

POWER MANAGEMENT (STÄLLA IN EFFEKTNIVÅ)

När spishällen köps är den inställd på högsta möjliga effekt. Justera inställningen i förhållande till gränserna för elsystemet i ditt hem enligt beskrivningen i följande stycke.



OBS: Beroende på vilken effekt som är vald för spishällen kan vissa av kokzonens effektnivåer och funktioner (t.ex. kokning eller snabb återuppvärmning) automatiskt begränsas för att förhindra att den valda gränsen överskrids.

För att ställa in spishällens effektnivå:

Efter att ha anslutit produkten till elnätet kan du ställa in effektnivån inom 60 sekunder.

Tryck in Wi-Fi knappen () i minst 5 sekunder. Symbolen "PL" visas på skärmen.

Tryck på  knappen för att bekräfta.

Använd -knappen för att öka effektnivån och -knappen för att minska den.

Tillgängliga effektnivåer är: 2,5 kW – 4,0 kW – 6,0 kW – 7,2 kW.

Bekräfta med knappen .

Den valda effektnivån stannar kvar i minnet även om strömmen bryts. För att ändra effektnivån ska man koppla bort apparaten från elnätet i minst 60 sekunder och sedan ansluta den igen och upprepa stegen ovan.

Om ett fel uppstår under inställningssekvensen visas symbolen "EE" och en ljudsignal avges. Om detta händer, upprepa förfarandet. Kontakta kundtjänst om problemet kvarstår.

AKTIVERA/AVAKTIVERA LJUDSIGNALEN

För att aktivera/avaktivera ljudsignalen:

- Anslut kokplattan till elnätet;
- Vänta på påslagssekvensen;
- Tryck ned knappen "P" på det första rullningspekfältet längst upp till vänster i 5 sekunder.

Eventuella inställda larm förblir aktiva.

DEMOLÄGE (återuppvärmning avaktiverad, se avsnitt i "Felsökning")

För att koppla på och från demoläget:

- Anslut kokplattan till elnätet;
- Vänta på påslagssekvensen;
- Tryck inom den första minuten på snabbuppvärmningsknappen "P" på knappatsen längst ned i 5 sekunder (såsom visas nedan);
- På displayen visas "DE".





6TH SENSE

Knappen "6th Sense" aktiverar specialfunktionerna.

Ställ kastrullen på plats och välj kokzonen.

Tryck på knappen "6th Sense". Displayen för det valda området visar "A".

Lampan för den första specialfunktionen som är tillgänglig för kokzonen tänds.

Välj önskad specialfunktion genom att trycka på knappen "6th Sense" en eller flera gånger.

Funktionen aktiveras efter att man har tryckt på knappen  för att bekräfta.

För att välja en annan specialfunktion, tryck på "OFF" (av) och sedan på knappen "6th Sense" för att välja rätt funktion.

För att inaktivera specialfunktionerna och återgå till manuellt läge, tryck på "OFF" (av).

Strömeffekten när du använder specialfunktioner är förinställd av spishällen och kan inte ändras.



SMÄLTA

Med denna funktion kan du värma livsmedel till perfekt smälttemperatur och bibehålla livsmedlets tillstånd utan risk för att brännas vid.

Denna metod är perfekt eftersom ömtåliga livsmedel, såsom choklad, inte förstörs och inte fastnar i kastrullen.



VARMHÅLLNING

Med denna funktion kan man bevara maten i en viss temperatur, vanligtvis när den är färdiglagad, eller för att ånga bort vätska mycket långsamt.

Perfekt för att servera maten i en viss temperatur.



SJUDA

Med denna funktion kan man bibehålla sjudningstemperatur för att koka maten långsamt utan risk för att bränna den.

Perfekt för långkok (ris, såser, stekar) med flytande sås.



KOKA

Med denna funktion kan du koka upp vatten och låta det koka, med låg energiförbrukning.

Cirka 2 liter vatten (helst rumstempererat) ska läggas i kastrullen.

Det är hur som helst tillrådligt att övervaka det kokande vattnet och kontrollera regelbundet hur mycket vatten som finns kvar.

Om kastrullerna är stora och vattenmängden är högre än 2 liter rekommenderar vi att använda ett lock för att optimera koktiden.



WI-FI-KNAPP

Hur du ansluter spishällen till ditt WiFi-nätverk

För att ansluta spishällen till användarens WiFi-nätverk med hjälp av mobilappen: Slå på spishällen, tryck och håll kvar WiFi-knappen i minst 1 sekund (så snart som den vidrörs avges en ljudsignal) och högst 2 sekunder. När den släpps avges en lång ljudsignal. Följ instruktionerna via mobilappen.

INDIKATORER



RESTVÄRME

Om "H" visas på displayen är kokzonen varm. Indikatorn tänds även om zonen inte har aktiverats men har värmts upp på grund av de angränsande zonernas användning eller eftersom ett varmt kokkärl har placerats på den. När kokzonen har svalnat försvinner bokstaven "H".

Om det avges en andra ljudsignal innan den långvariga betyder det att anslutningsproceduren till användarens WiFi-nätverk via routerns WPS-knapp har aktiverats (se nästa avsnitt) Läs avsnittet "ÅTERSTÄLLNING AV WIFI-ANSLUTNINGEN" om du inte vill följa denna procedur och köra anslutningen till WiFi-nätverket igen med hjälp av mobilappen.

För att ansluta spishällen till användarens WiFi-nätverk via routerns WPS-knapp: Slå på spishällen, tryck på WiFi-knappen (så snart som den vidrörs avges en ljudsignal) och håll den intryckt i 3 sekunder tills en andra ljudsignal avges. Släpp sedan knappen. När den släpps avges en lång ljudsignal. Tryck på WPS-knappen på din router inom högst två minuter. Följ instruktionerna via mobilappen.

OBSERVERA: Om användaren ansluter spishällen men bestämmer sedan att inte använda WiFi-funktionen, kan anslutningen stoppas när som helst utan att följa proceduren som beskrivs nedan: Med spishällen påslagen, tryck på WiFi-knappen (så snart som den vidrörs avges en ljudsignal) och håll den intryckt i 7 sekunder tills en andra ljudsignal avges. Släpp sedan knappen. När den släpps avges en lång ljudsignal. För att ansluta spishällen igen, tryck på WiFi-knappen (så snart som den vidrörs avges en ljudsignal) och håll den intryckt i 3 sekunder tills en andra ljudsignal avges. Släpp sedan knappen. När den släpps avges en lång ljudsignal. Denna procedur tillåter att återställa anslutningen utan att använda instruktionerna via mobilappen.



FJÄRRSTYRNINGSKNAPP

Hur du bekräftar kommandon som skickats via mobilappen

Om spishällen får ett fjärrstyrt kommando (t.ex. från en smarttelefon eller en surfplatta, genom mobilappen) måste användaren bekräfta det genom att trycka på fjärrstyrningsknappen: slå på spishällen och håll fjärrstyrningsknappen intryckt i minst 1 sekund (så snart som den vidrörs avges en ljudsignal). När den släpps avges en lång ljudsignal.

Hur du kopplar bort spishällen från ditt WiFi-nätverk

För att koppla bort spishällen från användarens WiFi-nätverk (t.ex. när routern behöver bytas ut): Slå på spishällen, tryck på fjärrstyrningsknappen (så snart som den vidrörs avges en ljudsignal) och håll den intryckt i 7 sekunder tills en andra ljudsignal avges. Släpp sedan knappen. När den släpps avges en lång ljudsignal.

Återställning av WiFi-anslutningen

Om en felaktig anslutningsprocedur har valts eller om anslutningsproceduren som beskrivs ovan måste avbrytas innan den har fullbordats (spishällen har inte anslutits till nätverket än): Slå på spishällen, tryck på fjärrstyrningsknappen (så snart som den vidrörs avges en ljudsignal) och håll den intryckt i 7 sekunder tills en andra ljudsignal avges. Släpp sedan knappen. När den släpps avges en lång ljudsignal.

Om återställningsproceduren inte lyckades slutföras (om den långa ljudsignalen inte avges) ska du koppla bort spishällen från elnätet i minst 20 sekunder och sedan ansluta den igen till elnätet Upprepa sedan återställningsproceduren från början.



KASTRULLEN HAR PLACERATS FEL ELLER SAKNAS

Denna symbol visas om kastrullen inte passar för induktionshällar, har placerats felaktigt eller inte har rätt storlek för den valda kokzonen. Om ingen kastrull detekteras inom 30 sekunder efter att valet har gjorts stängs spishällen av.

TILLAGNINGSTABELL

Tillagningstabellen ger ett exempel på tillagningstypen för varje effektnivå. Den faktiska effekten som avges för varje effektnivå beror på storleken på kokzonen.

| EFFEKTIVÅ | | TYP AV TILLAGNING | ANVÄND NIVÅ (indikationen skall förstås integreras med din erfarenhet och dina tillagningsvanor) |
|--|------------|---|---|
| Maximal effekt | P | Värma upp snabbt/Booster | Perfekt för att snabbt öka matens temperatur för att koka upp snabbt (för vatten) eller för att snabbt värma vätska. |
| | 14 – 18 | Steka – koka | Perfekt för att bryna, börja koka, steka djupfryst mat, koka upp vätska snabbt. |
| | | Bryna – fräsa – koka, grilla | Perfekt för att sautera, låta koka livligt, tillaga och grilla. |
| | 10 – 14 | Bryna – koka – stuva – fräsa – grilla | Perfekt för att sautera, låta småkoka, tillaga och grilla och för att värma tillbehören. |
| | | Koka – stuva – sautera – grilla – koka tills den blir krämig | Perfekt för att stuva, låta småkoka, tillaga och grilla (under lång tid). |
| | 5 – 9 | Koka – sjuda – tjockna – göra krämig | Perfekt för recept med långkok (ris, såser, stekar, fisk) med vätska (t.ex. vatten, vin, buljong, mjölk) och för att göra pasta krämig. |
| | | | Perfekt för recept med långkok (mindre än 1 liter: ris, såser, stekar, fisk) med vätska (t.ex. vatten, vin, buljong, mjölk). |
| | 1 – 4 | Smälta – tina | Perfekt för att mjukgöra smör, smälta choklad försiktigt, tina mindre livsmedel. |
| Hålla maten varm – göra risotto krämig | | Perfekt för att varmhålla små portioner nytillagade maträtter eller för att varmhålla varmrätter och värma risotto. | |
| Nolleffekt | OFF | – | Spishällen är i stand-by eller avstängd (det kan finnas värme kvar i plattorna, detta markeras med H). |

UNDERHÅLL OCH RENGÖRING



VARNING

- **Använd inte ångrengöringsutrustning.**
- **Kontrollera att kokzonerna är avstängda och att restvärmeindikatorn ("H") är släckt innan du rengör den.**

Viktigt:

- Undvik att använda repande skursvampar eller stålull eftersom de kan förstöra glaset.
- Rengör hällen efter varje användning (när den har svalnat) för att ta bort matrester och fläckar.
- En yta som inte hålls tillräckligt ren kan minska känsligheten för kontrollpanelens knappar.
- Använd en skrapa endast om rester har fastnat på kokplattan. Följ anvisningarna från skrapans tillverkare för att undvika att repor i glaset.
- Socker och mat med högt sockernehåll kan skada spishällen och ska torkas bort omedelbart.
- Salt, socker och sand kan repa glasytan.
- Använd mjuktrasa, hushållspapper eller särskild rengöringsprodukt för denna typ av spishäll (följ tillverkarens anvisningar).
- Om vätska spills ut på kokzonen kan kastrullerna börja röra sig eller vibrera.
- Torka av spishällen noga efter rengöring.

Om glaset har logotypen iXelium™ har spishällen behandlats med iXelium™, en exklusiv ytbehandling från Whirlpool som garanterar perfekt rengöringsresultat och att spishällen behåller dess blanka yta längre tid.



Gör på följande sätt för att rengöra spishällar med iXelium™:

- Använd en mjuk trasa (mikrofiber är bäst) som fuktats med vatten eller med glasrengöringsmedel.
- För bästa resultat, lämna en våt trasa på hällens yta i några minuter.

FELSÖKNING

- Kontrollera att strömförsörjningen fungerar korrekt.
- Om du inte kan stänga av spishällen efter användning, koppla genast bort den från elnätet.
- Om alfanumeriska koder visas på displayen när spishällen slås på ska du kontrollera koderna och anvisningarna i följande tabell.

Observera: Det kan hända att kontrollpanelens knapplös oavsiktligt aktiveras eller avaktiveras om vatten, utspild vätska från kastrullerna eller andra föremål hamnar på hällens knappar.

| DISPLAYKOD | BESKRIVNING | MÖJLIGA ORSAKER | LÖSNING |
|---|---|--|---|
| F0E1 | Köksredskap detekteras men det är inte kompatibelt med önskad operation. | Köksredskapet är inte väl placerat på kokzonen, eller det är inte kompatibelt med en eller flera kokzoner. | Tryck två gånger på On/Off-knappen knappen för att ta bort F0E1-koden och återställa kokzonens funktionalitet. Försök sedan använda köksredskapet med en annan kokzon eller använd ett annat köksredskap. |
| F0E7 | Felaktig anslutning av nätsladden. | Nätanslutningen är inte exakt så som anges i avsnittet "ELEKTRISK ANSLUTNING". | Justera nätanslutningen enligt avsnittet "ELEKTRISK ANSLUTNING". |
| F0EA | Kontrollpanelen stängs av på grund av för hög temperatur. | Den invändiga temperaturen är för hög vid de elektroniska delarna. | Vänta tills spishällen har svalnat innan du använder den igen. |
| F0E9 | Kokzonen stängs av när temperaturen är för hög. | Den invändiga temperaturen är för hög vid de elektroniska delarna. | Vänta tills kokområdet har svalnat innan du använder den igen. |
| F0E2, F0E4, F0E6, F0E8, F0EC, F1E1, F2E1, F6E1, F6E3, F7E5, F7E6 | Koppla bort hällen från elnätet. Vänta några sekunder och anslut sedan hällen igen. Om problemet kvarstår, ring servicecentret och uppge felkoden som visas på displayen. | | |
| d E <i>[när hällen är avsångd]</i> | Kokplattan värms inte upp. Funktionen kopplas inte på. | DEMOLÄGE på. | Följ instruktionerna i "DEMOLÄGE" -avsnittet. |
| Wi-Fi LED: På (fäst) REM LED: blinkar långsamt (1sek På/1sek Av) | Spishällen fungerar inte. Knapparna fungerar inte. | Programuppdatering körs (det kan ta mer än 1 timme). | Vänta tills uppdateringen är klar innan du använder spishällen igen. |
| t.ex.  → - | Spishällen tillåter inte att en specialfunktion aktiveras. | Effektregulatorn begränsar effektnivån i enlighet med det maximala värdet som inställts för spishällen. | Se avsnittet "Ställa in effektnivå". |
| t.ex.  →  <i>[Effektnivå lägre än den begärda nivån]</i> | Spishällen ställer automatiskt in en minsta effektnivå för att säkerställa att kokzonen kan användas. | Effektregulatorn begränsar effektnivån i enlighet med det maximala värdet som inställts för spishällen. | Se avsnittet "Ställa in effektnivå". |

WI-FI VANLIGA FRÅGOR

Vilka Wi-Fi-protokoll stöds?

Den installerade Wi-Fi-adaptorn stöder Wi-Fi b/g/n för europeiska länder.

Vilka inställningar måste konfigureras i routerns mjukvara?

Följande inställningar krävs för routern: 2.4 GHz stödd, Wi-Fi b/g/n, DHCP and NAT aktiverad.

Vilken WPS-version stöds?

WPS 2.0 eller högre. Se information om routern.

Finns det några skillnader mellan att använda smartphone (eller surfplatta) med Android eller iOS?

Du kan använda det operativsystem du föredrar, det har ingen betydelse.

Kan jag använda mobil 3G tethering-funktion istället för router?

Ja, men molntjänster är framtagna för fast anslutna apparater.

Hur kan jag kontrollera om min internetuppkoppling hemma fungerar och att trådlös funktion stöds?

Du kan söka efter ditt nätverk på din smartapparat. Stäng av all annan datakommunikation innan du börjar.

Hur kan jag kontrollera om apparaten är ansluten till mitt hemnätverk?

Ha tillgång till din routerkonfiguration (se routermanualen) och kontrollera om apparatens MAC-adress är listad på sidan för anslutna trådlösa apparater.

Var hittar jag apparatens MAC-adress?

Det finns en etikett som visar SAID och MAC-adresserna på glaset. Mac-adressen MAC-adress består av en kombination av siffror och bokstäver som börjar med "88:e7".

Hur kan jag kontrollera om apparatens trådlösa funktion stöds?

Använd din smartapparat och 6th Sense Live appen för att kontrollera om apparatens nätverk är synligt och anslutet till molnet.

Finns det något som hindrar att signalen når apparaten?

Kontrollera att de apparater du har anslutit inte använder all tillgänglig bandbredd.

Försäkra dig om att dina Wi-Fi-stödda apparater inte överskrider det maximalt tillåtna antal för routern.

Hur långt ifrån apparaten bör routern vara?

Normalt är Wi-Fi-signalen så stark att den kan täcka flera rum, men det beror mycket på vilket material väggarna är gjorda av. Du kan kontrollera signalstyrkan genom att placera din smartapparat bredvid apparaten.

Vad gör jag om min trådlösa anslutning inte når till apparaten?

Du kan använda särskilda anordningar för att öka täckningen av ditt hemma-Wi-Fi som t. ex. åtkomstpunkter, Wi-Fi länkstationer och powerline-kits (medföljer inte).

Hur hittar jag namn och lösenord för mitt trådlösa nätverk?

Se information om routern. Det finns vanligtvis ett märke på routern som visar den information du behöver för att kunna hitta installationsidan för anslutna apparater.

Vad gör jag om min router använder grannens Wi-Fi-kanal?

Tvinga routern att använda din Wi-Fi-kanal.

Vad gör jag om LED-lampan för Wi-Fi blinkar eller om apparaten inte lyckas upprätta en stabil anslutning till min hemmarouter?

Apparaten kan ha anslutit sig till routern, men inte lyckats koppla upp sig mot internet. För att koppla upp apparaten mot internet måste du kontrollera routern och/eller leverantörens inställningar.

Inställningar för routern: NAT måste vara på, brandvägg och DHCP måste vara rätt konfigurerade. Kryptering av lösenord stöds: WEP, WPA, WPA2. För att prova en annan krypteringstyp se routermanual.

Leverantörsinställningar: Om din internetleverantör har fastställt antalet MAC-adresser som kan ansluta sig till internet kan det hända att du inte kan ansluta din apparat till molnet. En apparats MAC-adress är dess unika identifikationskod. Rådfråga din internetleverantör om hur du ansluter andra apparater än datorer till internet.

Hur kontrollerar jag om information överförs?

Efter att ha installerat nätverket, stäng av strömmen i 20 sekunder och tänd sedan apparaten. Kontrollera att appen visar apparatens UI-status.

Vissa inställningar tar flera sekunder innan de visas i appen.

Hur ändrar jag mitt Whirlpool-konto utan att bryta mina apparaters internetuppkoppling?

Du kan skapa ett nytt konto, men kom ihåg att ta bort dina apparater från ditt gamla konto innan du flyttar dem till ditt nya konto.

Jag har bytat router - vad behöver jag göra?

Om du kan behålla det tidigare nätverksnamnet och lösenordet i den nya routern behöver du inte göra anägonting, apparaten kommer automatiskt att anslutas igen.

Om du inte vill ansluta apparaten till det nya Wi-Fi-nätverket, tryck på "+" på appens ingångssida utan att ta bort apparaten och följ instruktionerna i appen.

LJUD SOM AVGES UNDER ANVÄNDNING

Induktionshällar kan avge väsende och knastrande ljud under normal användning. Dessa ljud kommer egentligen från kokkärnen och beror på egenskaperna på kokkärlets botten (till exempel, om dess botten består av flera lager material eller är ojämn).

Dessa ljud kan variera beroende på typen av kokkärl som används och hur mycket mat de innehåller och det betyder inte att något är fel.

KUNDTJÄNST

För en bättre kundservice, registrera din apparat på www.whirlpool.eu/register.

INNAN DU RINGER KUNDTJÄNST:

1. Försök att lösa problemet på egen hand med hjälp av anvisningarna i **FELSÖKNING**.
2. Stäng av apparaten och slå på den igen för att se om felet kvarstår.

OM PROBLEMET KVARSTÅR EFTER OVAN NÄMNDNA KONTROLLER, KONTAKTA NÄRMASTE KUNDTJÄNST.

För teknisk service, ring numret som står i garantihäftet eller följ anvisningarna på webbplatsen www.whirlpool.eu.

När du kontaktar kundservice ska du alltid uppge:

- En kort beskrivning av felet.
- Typ av apparat och exakt modell;

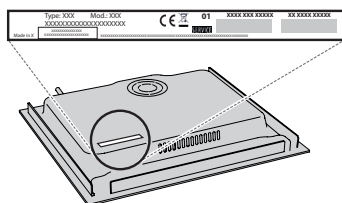

- serienumret (numret efter ordet SN på märkskylten som finns under apparaten). Serienumret anges även i dokumentationen;



Mod. XXX XXX

Ind.C. XXXX XXXX XXXX

Prod.N. 86999XXXXXXX S.N. XXXX XXXX XXXX

- din fullständiga adress
- ditt telefonnummer.

Vänd dig alltid till en auktoriserad serviceverkstad om det blir nödvändigt med reparation (som garanti för att originalreservdelar används och att reparationen utförs på korrekt sätt).

Ring kundservice för att beställa skruvsats 4801 211 00112 om apparaten ska monteras i jämnhöjd med bänkskivan.

Om den inte installeras över en inbyggd ugn kan du ringa kundservice för att köpa uppdelningskitet C00628720 (spishäll 60 och 65 cm) eller C00628721 (spishäll 77 cm).

Om du föredrar att inte köpa uppdelningskitet ska du försäkra dig om att installera en avskiljare i enlighet med installationsanvisningarna.