

# DAGLIG REFERANSE LISTE



## TAKK FOR AT DU HAR KJØPT ET WHIRLPOOL PRODUKT

For å motta mer omfattende hjelp og støtte, vennligst registrer produktet ditt på [www.whirlpool.eu/register](http://www.whirlpool.eu/register)



Du kan laste ned Sikkerhetsinstruksene og Bruk og Vedlikeholdsveiledningen ved å besøke vårt nettsted [docs.whirlpool.eu](http://docs.whirlpool.eu) og følge instruksene bakerst i dette heftet.



**Før du bruker apparatet ditt, les nøye veiledningen for Helse og Sikkerhet.**

## PRODUKTBEKRIVELSE

### APPARAT

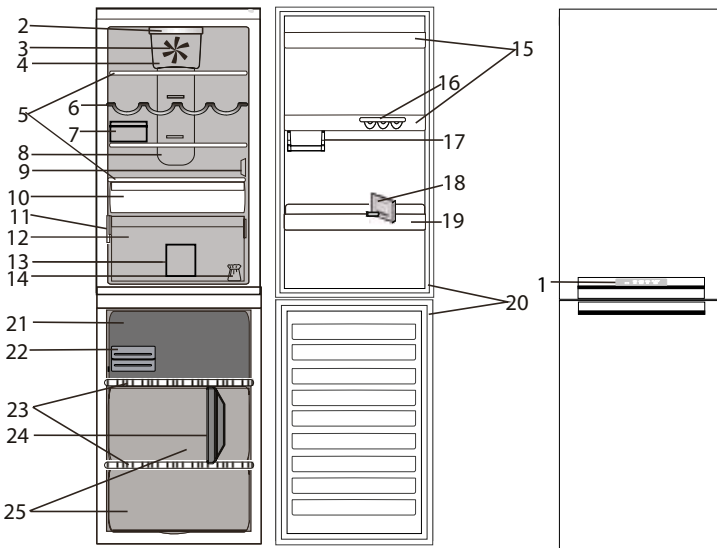

#### 1. Kontrollpanel

#### Kjøleseksjon

2. Diodebelysning
3. Vifte
4. Viftedeksel og antibakterisk filterområde
5. Hyller
6. Flaskeholder (utstysavhengig)
7. Osteboks + Løkk (utstysavhengig)
8. Multi-flow kaldluftområde
9. Sensordeksel
10. Fresh Zone 0° seksjon (best for kjøtt og fisk)
11. Typeplate med kommersielt navn
12. Frukt- og grønnsaksskuff
13. Skuffskiller i kjøleskap (utstysavhengig)

#### 14. Sett for omhengsling av dører

15. Dørhyller
  16. Eggholder (utstysavhengig)
  17. Halvbalkong for små element (utstysavhengig)
  18. Flaskeskiller (utstysavhengig)
  19. Flaskehylle
  20. Dørtetningslist
- #### Fryserseksjon
20. Dørtetningslister
  21. Øvre skuff: kaldeste området best for frysing av fersk mat
  22. Hurtig is / Eutektiske sammensetninger
  23. Hyller
  24. Skuffskiller i fryser (utstysavhengig)
  25. Skuffer i fryserseksjon

### KONTROLLPANEL

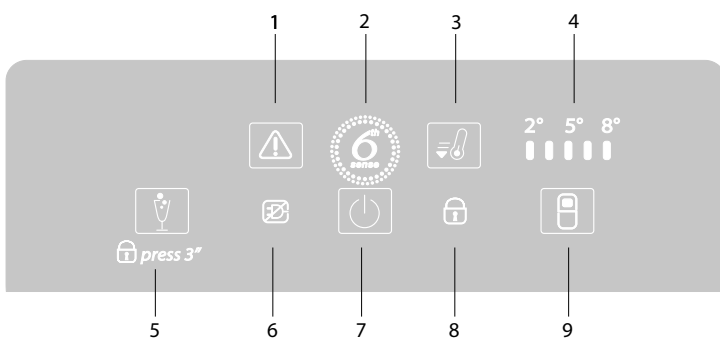

1. STOP ALARM knapp /ALARM indikator
2. 6th SENSE FRESH CONTROL
3. Knapp for rask nedkjøling
4. TEMPERATURDIODER FOR KJØLESKAPET
5. PARTY MODE knapp /KEY LOCK knapp
6. STRØMBRUDDSALARM
7. ON/STAND-BY knapp
8. TASTELÅS indikator
9. KJØLESKAPSTEMPERATUR knapp

## TILBEHØR (utstyrsvhengig)

### EGGBALKONG

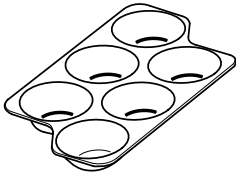

### OSTEBOKS

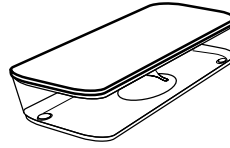

### FLASKEHYLLE

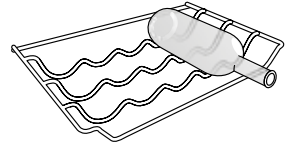

### FLASKESKILLER

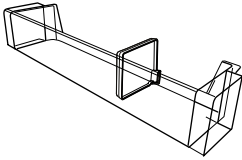

### SKILLEVEGG FOR SKUFF I FRYSER

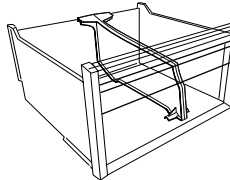

### SKILLEVEGG FOR SKUFF I KJØLESKAP

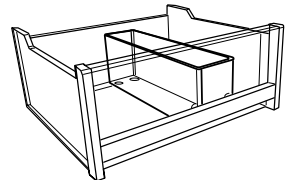

### SEKSJON HURTIG IS

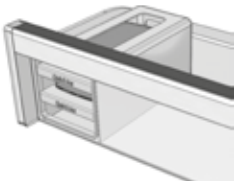

### SKUFFER FOR EUTEKTISKE SAMMENSETNINGER/QUICK ICE

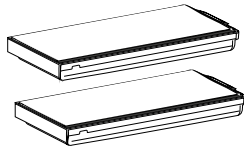

## FØRSTE GANGS BRUK

### STARTE APPARATET

Etter at apparatet er tilkoblet strømmettet, starter det automatisk. Vent i minst 4–6 timer før du legger matvarer i kjøleskapet og i fryseren etter at du har satt i gang apparatet.

Når apparatet er koblet til strømmettet, tennes displayet og alle symbolene vises i ca 1 sekund. Standardinnstillingene (fabrikkinnstillinger) for kjøleskapets lys.

## DAGLIG BRUK

Se *Veiledningen for Bruk og Pleie* for ytterligere detaljer vedrørende funksjoner/ se siste side for informasjon om hvordan få tak i *Veiledningen for Bruk og Pleie*

### FUNKSJONER

#### ON/STANDBY-FUNKSJON

For å sette produktet i Stand-by **trykk og hold inne On/Stand By-knappen i 3 sekunder**. Alle indikatorene slås av unntatt On/Standby-indikatoren.

Trykk igjen for å aktivere apparatet på nytt.

#### SMART DISPLAY

Denne tilleggsfunksjonen kan brukes til å spare energi. For å aktivere smartdisplayet trykker du samtidig på knappene for Kjøleskapstemperatur og Party Mode i 3 sekunder til du hører et lydsignal. Gjenta samme prosedyre for å deaktivere denne funksjonen. Husk at denne funksjonen ikke kobler apparatet fra strømforsyningen, men bare reduserer strømforbruket for det utvendige displayet.

#### TEMPERATUR-INNSTILLING

For å justere kjøleskapstemperaturen, trykk på knappen for kjøleskapstemperatur. Kjøleskapstemperaturen kan justeres mellom +2 °C og +8 °C, som vist med lysdiødene for Kjøleskapstemperatur.

#### PARTY MODE

Trykk for å aktivere/deaktivere Party Mode-funksjonen. Bruk denne funksjonen for å kjøle ned drikkevarer i fryseren.

**Viktig:** ikke la flasken være i fryseaksjonen lenger enn funksjonen er aktiv (30 minutter)

#### TASTELÅS

For å låse/frigjøre tastene til Kontrollpanelet, trykk på knappen Party Mode i 3 sekunder: Tastlås-indikatoren vil vises i en kort tid og du vil høre et akustisk signal.

### 6TH SENSE FRESH CONTROL

Dette fungerer automatisk for å sikre optimale forhold for å bevare maten. Ved endringer vil, 6th Sense Fresh Control øyeblikkelig gjenopprette ideelle forhold. Resultatene er utmerkede: friskheten ivaretas på best mulig måte i hele kjøleskapsseksjonen opp til 4 ganger lenger.

### FAST COOL-FUNKSJON

Bruk funksjonen for rask nedkjøling for å øke nedkjølingen i kjøleskapsseksjonen. Denne funksjonen anbefales når en stor mengde matvarer legges inn i kjøleseksjonen. Trykk på knappen for rask nedkjøling for å aktivere denne funksjonen. Indikatoren for rask nedkjøling slås på når denne funksjonen aktiveres. Funksjonen deaktiveres automatisk etter 6 timer, eller den kan deaktiveres manuelt ved å trykke på "Fridge °C"-knappen igjen.

### FRESH ZONE 0°

Seksjonen Fresh Zone 0° garanterer driftstemperaturer fra -2 °C til 3 °C avhengig av hvilken innstilling som er valgt for kjøleskapstemperatur, som er ideell for å:

- oppbevare kjøtt, fisk og delikat mat;
- kjøle hurtig ned varm mat;
- fryse ned ved lav temperatur (dette hindrer spredning av mikroorganismer)

Du kan oppnå 0 °C temperatur, under standard forhold, når temperaturen i kjøleskapet er stilt inn på minste temperatur.

Husk at ved å endre kjøleskapstemperaturen endrer du også temperaturen i Fresh Zone 0° seksjonen.

Husk at Fresh Zone 0° seksjonen er en mekanisk funksjon som alltid er aktiv, den kan ikke slås av.

### KJØLESKAPSLYS

Lyssystemet inne i kjøleseksjonen bruker lysdioder. Dette gir et bedre lys samt meget lavt energiforbruk. Hvis LED-lys system ikke virker, må du kontakte serviceavdelingen for å få det skiftet.

*Viktig:* Lyset i kjøleseksjonen tennes når døren åpnes. Hvis døren holdes åpen i mer enn 10 minutter, slås lyset automatisk av.

### VIFTE + ANTIBAKTERIELT FILTER

Viften forbedrer temperaturfordelingen inne i kjøleseksjonen, slik at maten bevares bedre.

Dersom apparatet har en slik vifte, kan det utstyres med antibakterielt filter.

Ta det ut av boksen i grønnsaksskuffen og sett det inn i viftens deksel - som på bildet.

Fremgangsmåten for skifte av filter står på filterboks.

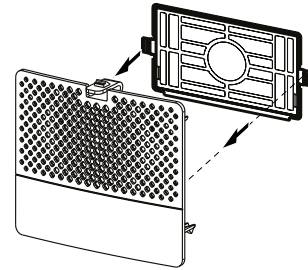

## TABELL MED ALARMER

ALARMTYPE	Signal	Årsak	Løsning
Alarm for åpen dør	Lydalarmeren aktiveres og alarmikonet blinker.	Døren til kjøleskapet eller fryseren har stått åpen i mer enn 2 minutter.	Lukk døren, eller trykk på Stop Alarm for å slå av den akustiske alarmen.
Temperaturalarm	Den akustiske alarmen aktiveres og alarmikonet tennes og blir værende på.	Inne i fryseren er ikke temperaturen tilstrekkelig	Trykk på knappen Stop Alarm; det akustiske signalet opphører, Alarm-indikatoren vil bli værende på helt til en temperatur < -10 °C er nådd.
Party Mode alarm	Party Mode indikatoren blinker og lydalarmeren aktiveres.	30 min. har gått siden Party Mode-funksjonen ble aktivert. Det er tid for å ta ut flasken fra fryseren (se Veiledningen for Bruk og Pleie for ytterligere detaljer).	
Alarm for langt strømbrudd	Ikonet for Strømbrudd blir værende på, Alarm-indikatoren blinker.	Langt strømbrudd, kan føre til at den innvendige temperaturen øker til 0 °C.	Trykk på knappen Stop Alarm; det akustiske signalet opphører, Alarm-indikatoren vil bli værende på helt til en temperatur < -10 °C er nådd.
Funksjonsfeil	3 sentrale lysdioder blant Kjøleskapstemperaturenes lysdioder blinker på display.	Produktfeil.	Ta kontakt med serviceavdelingen.

# SLIK OPPBEVARER DU MAT OG DRIKKEVARER

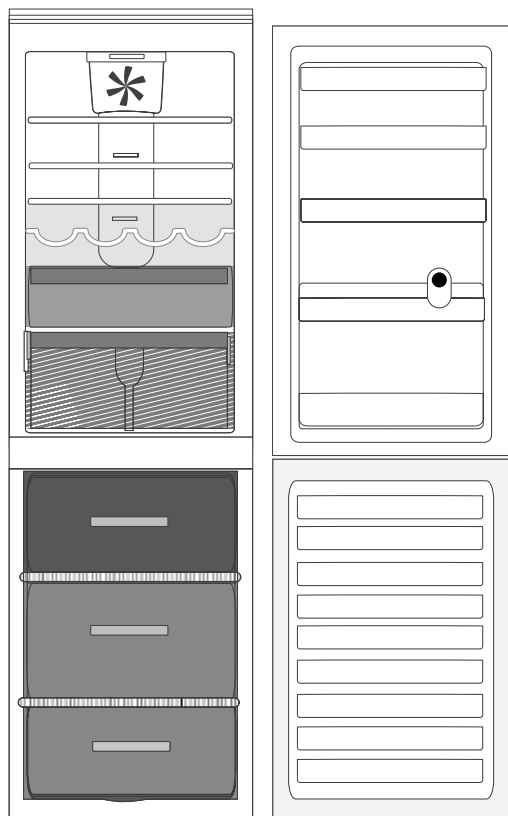

## Forklaring



**TEMPERERT SONE** Anbefalt for oppbevaring av tropisk frukt, bokser, drikker, egg, sauser, sylteagurk, smør, syltetøy

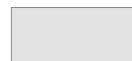

**KJØLESONE** Anbefalt for oppbevaring av ost, melk, hverdagsmat, delikatesser, yoghurt



**KALDESTE SONE** Anbefalt for oppbevaring av fisk, kjøtt og kjøttpålegg.



**FRUKT- OG GRØNNSAKSSKUFFEN**



**SKUFF I FRYSERSEKSJON** (MAKS. KJØLESONE) Anbefalt for å fryse fersk/tilberedt mat.



**SKUFFER I FRYSERSEKSJON**

*Merk:* Den Grå tonen på tegnforklaringen samsvarer ikke med fargen til skuffene

## KJØLESKAPSEKSJON

Bruk beholdere av plast, metall, aluminium og glass som kan resirkuleres, og pakk inn maten i plastfolie.

Bruk alltid lukkede beholdere til væske og matvarer med sterk lukt eller smak eller som lett trekker til seg lukt eller smak.

Hvis du kun oppbevarer noen få matvarer i kjøleskapet, anbefaler vi at du bruker hyllene like over frukt- og grønnsaksskuffen, siden dette er det kaldeste området i seksjonen.

Matvarer som frigjør store mengder etylengass og de som er følsomme for denne type gasser, som frukt, grønnsaker og salat, må alltid oppbevares adskilt eller pakkes inn slik at oppbevaringstiden ikke reduseres; for eksempel må aldri tomater plasseres sammen med kiwi eller kål.

Bruk en flaskeholder (gjelder kun enkelte modeller) for å unngå at flasker velter.

Ikke plassere matvarene så tett sammen at luften ikke kan sirkulere ordentlig.

## FRYSERSEKSJON

Fryseren er det ideelle stedet å oppbevare frossen mat, for å lage isbiter og for å fryse fersk mat i fryserseksjonen.

Maksimalt antall kilogram med fersk mat som kan fryses i løpet av 24 timer er angitt på servicemerket (...kg/24h).

Dersom du har lite mat som skal oppbevares i fryseren, anbefaler vi at du bruker området midt i fryseren, dette er det kaldeste området i fryserseksjonen.

## PRODUKTKORT

📄 [www](http://www.docs.whirlpool.eu) Produktkortet inkludert informasjon om energiforhold for dette apparatet kan lastes ned fra vår hjemmeside [docs.whirlpool.eu](http://docs.whirlpool.eu)

## HVORDAN OPPNÅ BRUKS OG VEDLIKEHOLDSVEILEDNINGEN

> 📄 [www](http://www.docs.whirlpool.eu) Last ned Bruk og vedlikeholdsveiledningen fra nettstedet [docs.whirlpool.eu](http://docs.whirlpool.eu) (du kan bruke denne QR-koden) for å spesifisere produktets kommersielle kode.

> Alternativt, ta kontakt med vår Kundeservice



## TA KONTAKT MED VÅR ETTERSALGSSERVICE

Du finner våre kontaktdetaljer i garantihåndboken  
Når du kontakter vår Ettersalgsservice, vennligst oppgi kodene du finner på produktets typeskilt.



400010883802

Trykket i Italia



SENSING THE DIFFERENCE