

GHID DE REFERINȚĂ PENTRU UTILIZARE ZILNICĂ



VĂ MULȚUMIM CĂ AȚI ACHIZIȚIONAT UN PRODUS WHIRLPOOL.

Pentru a beneficia de o asistență cât mai completă ca utilizator, înregistrați-vă aparatul la adresa www.whirlpool.eu/register

Vă rugăm să citiți cu atenție conținutul *Ghiduri privind sănătatea, siguranța și instalarea* înainte de a utiliza acest aparat.



Bolțurile pentru transport trebuie scoase înainte de utilizarea aparatului.

Pentru instrucțiuni detaliate privind demontarea bolțurilor pentru transport, consultați *Ghiduri privind sănătatea, siguranța și instalarea*.

DESCRIEREA PRODUSULUI

APARATUL

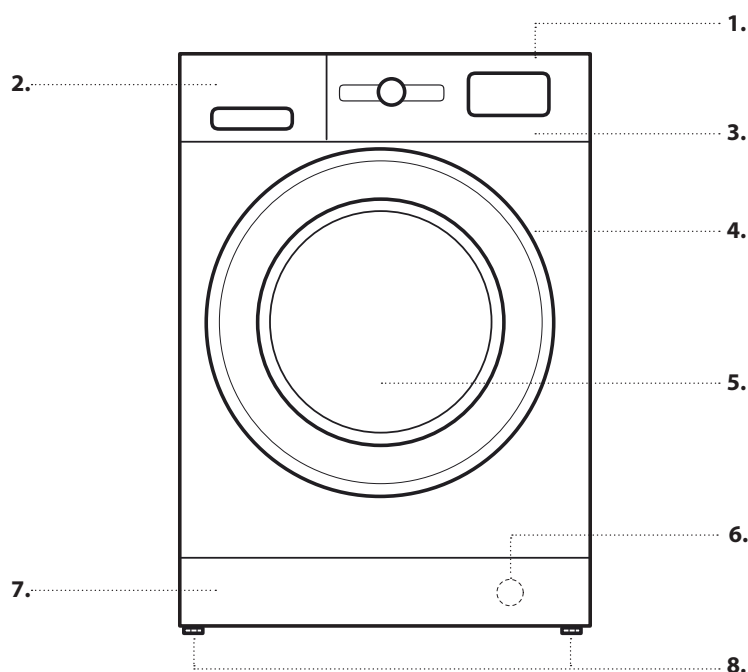

1. Ultimul
2. Dozatorul de detergent
3. Panoul de comandă
4. Mâner
5. Hubloul
6. Filtru de apă - în spatele panoului din partea inferioară a aparatului
7. Panou inferior demontabil
8. Piciorușe reglabile (2)

PANOUL DE COMANDĂ

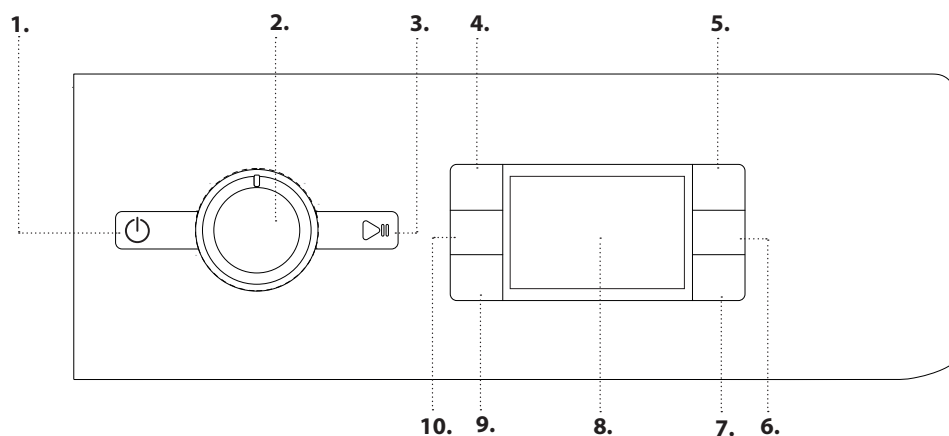

1. Buton de pornire/oprire
2. Selectorul de programe
3. Butonul Start/Pauză
4. Butonul pentru temperatură
5. Buton FreshCare+
6. Buton Numai uscare/Blocare taste
7. Buton Setări uscare
8. Afișaj
9. Butonul Pornire cu întârziere
10. Butonul Viteză de centrifugare

DOZATORUL DE DETERGENT

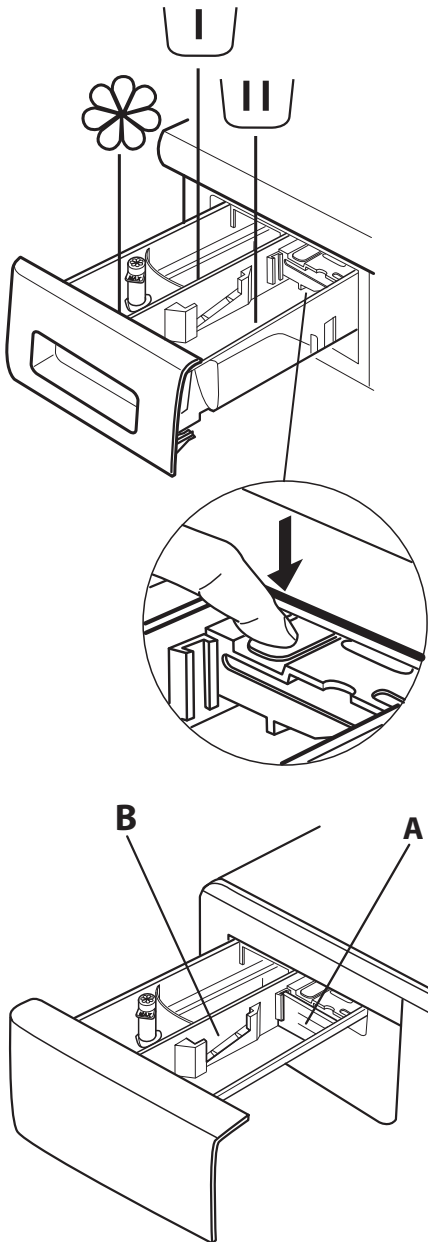

Compartiment pentru prespălare

- Detergent pentru prespălare



Compartiment pentru spălarea principală

- Detergent pentru spălarea principală
- Agent pentru îndepărtarea petelor
- Produs de dedurizare a apei



Compartiment pentru balsam

- Balsam
- Apret lichid

Introduceți balsam sau apret lichid în compartiment, fără a depăși nivelul „max”.

Buton de deblocare

(apăsați pentru a scoate tava în vederea curățării).

Se recomandă folosirea partiției **A** atunci când spălați folosind detergent lichid, pentru a vă asigura că folosiți cantitatea corectă de detergent (partiția este inclusă în ambalajul care conține manualul cu instrucțiuni).

Deplasați partiția în fanta **B** atunci când utilizați detergent pudră.

PRIMA UTILIZARE

Pentru instrucțiuni privind selectarea și pornirea unui program, consultați secțiunea UTILIZARE ZILNICĂ.

PRIMUL CICLU DE SPĂLARE



Eliminați orice resturi de fabricație:

1. Selectați programul  la o temperatură de 60 °C.
2. Adăugați o cantitate mică de detergent în compartimentul pentru spălare principală al dozatorului de detergent (maximum 1/3 din cantitatea de detergent recomandată de producător pentru rufe cu un grad de murdărie redus).
3. Porniți programul **fără a încărca mașina de spălat cu uscător** (cu tamburul gol).



UTILIZAREA ZILNICĂ



1. ÎNCĂRCAREA RUFELOR.

- Pregătiți rufele în funcție de recomandările din secțiunea „SFATURI ȘI RECOMANDĂRI”. - Deschideți hubloul și încărcați rufele în tambur, fără a depăși capacitățile maxime de încărcare indicate în *Tabelul cu programe*. 
- Închideți hubloul, apăsând până când auziți cum se fixează dispozitivul de blocare, apoi asigurați-vă că nu s-a prins niciun articol între hublou și garnitura din cauciuc.  

2. DESCHIDEȚI ROBINETUL DE APĂ.

Asigurați-vă că mașina de spălat cu uscător este conectată corect la rețeaua de alimentare cu apă. Deschideți robinetul de apă. 

3. PORNIREA MAȘINII DE SPĂLAT RUFELOR CU USCĂTOR.

Apăsați butonul ; becul  clipește lent.



4. SELECTAREA UNUI PROGRAM ȘI PARTICULARIZAREA UNUI CICLU.

La acest aparat sunt disponibile următoarele funcții:

- Numai spălare
- Spălare și uscare
- Numai uscare

Numai spălare

Selectați programul dorit cu ajutorul selectorului rotativ de programe. Durata ciclului de spălare este prezentată pe afișaj. Mașina de spălat cu uscător afișează automat temperatura maximă și setările pentru viteza de centrifugare posibile pentru programul selectat. Reglați temperatura și/sau setările pentru viteza de centrifugare, dacă este necesar, cu ajutorul butoanelor corespunzătoare.

- Apăsați butonul  pentru a parcurge progresiv setările pentru temperaturi scăzute până când se setează spălarea la temperaturi reduse („-“) este indicat pe afișaj.
- Apăsați butonul  pentru a parcurge progresiv setările pentru vitezele de centrifugare reduse până când ciclul de centrifugare este oprit („0” este indicat pe afișaj). Prin apăsarea din nou a butonului, se obține cea mai mare setare posibilă.

Selectați opțiunile solicitate (dacă este necesar).

- Apăsați butonul pentru a selecta opțiunea; becul butonului respectiv se aprinde.
- Apăsați din nou butonul pentru a anula opțiunea; becul se stinge.

! Dacă opțiunea selectată nu este compatibilă cu programul setat, se emite un sunet de avertizare, iar lampa indicatoare clipește de trei ori. Opțiunea nu este selectată.

Spălare și uscare

Pentru a spăla și a usca o încărcătură fără nicio întrerupere între ciclurile de spălare și uscare, asigurați-vă că încărcătura nu depășește valoarea maximă permisă pentru uscare pentru programul selectat (consultați coloana „Încărcătura maximă pentru ciclul de uscare” din *Tabelul cu programe*).

1. Pentru a selecta, urmați instrucțiunile din paragraful „Numai spălare” și, dacă este necesar, particularizați programul necesar.
2. Apăsați  pentru a selecta modul de uscare necesar. Sunt disponibile două moduri de uscare: automat sau cu temporizator.

- *Uscare automată cu niveluri selectabile:*

În modul automat de uscare, mașina de spălat cu uscător usucă rufele până când este atins nivelul de uscare setat. Prin apăsarea o singură dată a butonului , se selectează automat cel mai ridicat nivel de uscare disponibil pentru programul selectat. Apăsați din nou butonul pentru a reduce nivelul de uscare.



Sunt disponibile următoarele niveluri:

Dulap : rufele sunt uscate complet și gata pentru a fi păstrate în dulap, fără a fi călcate.

Umeraș : rufele sunt lăsate puțin umede pentru a se reduce formarea cutelor. Articolele de îmbrăcăminte trebuie agățate pe umerase pentru a se usca complet.

Fier de călcat : articolele de îmbrăcăminte sunt lăsate suficient de umede pentru a se facilita călcarea acestora.



- *Modul de uscare cu temporizator:*

Apăsați în mod repetat butonul  pentru a seta modul de uscare cu temporizator. După ce ați parcurs toate nivelurile de uscare automată, apăsați în continuare butonul  până când se afișează timpul dorit. Pot fi setate valori cuprinse între 210 și 30 de minute.

Pentru a spăla o încărcătură de rufe mai mare decât cea maximă permisă pentru uscare (consultați coloana „Încărcătură maximă pentru ciclul de uscare” din *Tabelul cu programe*), scoateți din interiorul aparatului câteva articole după finalizarea ciclului de spălare și înainte de pornirea ciclului de uscare. Procedați după cum urmează:



1. Pentru a selecta, urmați instrucțiunile din paragraful „Numai spălare” și, dacă este necesar, particularizați programul necesar.
2. Nu includeți un ciclu de uscare.
3. Imediat după finalizarea ciclului de uscare, deschideți hubloul și scoateți câteva dintre articolele de îmbrăcăminte, pentru a reduce încărcătura. Acum urmați instrucțiunile pentru programul „Numai uscare”.

N.B.: după uscare, lăsați întotdeauna un timp pentru răcire, înainte de a deschide hubloul.

În cazul utilizării celor două cicluri presetate  și , nu este necesară selectarea și pornirea unui ciclu de uscare.

Numai uscare

Această funcție se utilizează pentru a usca o încărcătură umedă, spălată anterior în mașina de spălat cu uscător sau manual.

1. Selectați un program adecvat pentru rufele pe care doriți să le uscați (de exemplu, selectați „Bumbac” pentru a usca rufele din bumbac ude).
2. Apăsați butonul  pentru a usca fără un ciclu de spălare prealabil.
3. Apăsați  pentru a selecta modul de uscare necesar. Sunt disponibile două moduri de uscare: automat sau cu temporizator.

- Uscare automată cu niveluri selectabile:

În modul automat de uscare, mașina de spălat cu uscător usucă rufe până când este atins nivelul de uscare setat. Prin apăsarea o singură dată a butonului  se selectează automat cel mai ridicat nivel de uscare disponibil pentru programul selectat. Apăsați din nou butonul pentru a reduce nivelul de uscare.



Sunt disponibile următoarele niveluri:

Dulap : rufe sunt uscate complet și gata pentru a fi păstrate în dulap, fără a fi călcate.

Umeraș : rufe sunt lăsate puțin umede pentru a se reduce formarea cutelor. Articolele de îmbrăcăminte trebuie agățate pe umerase pentru a se usca complet.

Fier de călcat : articolele de îmbrăcăminte sunt lăsate suficient de umede pentru a se facilita călcarea acestora.

- Modul de uscare cu temporizator:

Apăsați în mod repetat butonul  pentru a seta modul de uscare cu temporizator. După ce ați parcurs toate nivelurile de uscare automată, apăsați în continuare butonul  până când se afișează timpul dorit.

Pot fi setate valori cuprinse între 210 și 30 de minute.

N.B.: după uscare, lăsați întotdeauna un timp pentru răcire, înainte de a deschide hubloul.

5. UTILIZAREA CANTITĂȚII DE DETERGENT CORECTE.

Scoateți tava și turnați detergent în compartimentele corespunzătoare conform descrierii din secțiunea „Dozatorul de detergent”.



Acest lucru este necesar numai atunci când utilizați un program de spălare sau un program de spălare + un program de uscare.

6. ÎNTÂRZIAREA ÎNCEPERII UNUI PROGRAM.

Pentru a seta pornirea la un moment ulterior a unui anumit program, consultați secțiunea „Opțiuni și funcții”.

7. PORNIREA UNUI PROGRAM.

Apăsați butonul „PORNIRE/PAUZĂ” .

Mașina va bloca ușa (se STINGE simbolul ) , iar tamburul va începe să se rotească; ușa se deblochează (se aprinde simbolul ) apoi se blochează din nou (se STINGE simbolul ) în faza pregătitoare a fiecărui ciclu de spălare. Sunetul de „clic” face parte din funcționarea normală a mecanismului de blocare a ușii. Imediat ce ușa se blochează, apa pătrunde în tambur și începe faza de spălare.

Pentru a modifica un program în timpul derulării unui ciclu, apăsați butonul PORNIRE/PAUZĂ pentru a întrerupe funcționarea mașinii de spălat cu uscător (becul PORNIRE/PAUZĂ clipește lent în chihlimbariu); apoi selectați ciclul necesar și apăsați din nou PORNIRE/PAUZĂ. Pentru a deschide hubloul în timpul derulării unui ciclu, apăsați butonul PORNIRE/PAUZĂ; hubloul poate fi deschis dacă simbolul  se aprinde. Apăsați din nou butonul PORNIRE/PAUZĂ pentru a relua programul de unde a fost întrerupt.

8. ANULAREA UNUI PROGRAM ÎN CURS DE DERULARE (DACĂ ESTE NECESAR)

Apăsați și mențineți apăsat butonul  până când mașina de spălat cu uscător se oprește.



Dacă nivelul de apă și temperatura sunt destul de scăzute, hubloul se deblochează și poate fi deschis.

Hubloul rămâne blocat dacă există apă în tambur. Pentru a debloca hubloul, porniți mașina de spălat cu uscător, selectați programul  și dezactivați funcția de centrifugare setând viteza de centrifugare la valoarea 0. Apa este evacuată și hubloul se deblochează la finalizarea programului.

9. OPRIREA MAȘINII DE SPĂLAT CU USCĂTOR LA SFÂRȘITUL UNUI PROGRAM.

La finalizarea ciclului, pe afișaj va apărea mesajul „END”.

Hubloul poate fi deschis numai atunci când simbolul  se aprinde. Asigurați-vă că simbolul de hublou deblocat este aprins, apoi deschideți hubloul pentru a scoate rufe.

Apăsați  pentru a opri mașina de spălat cu uscător. Pentru a economisi energie, dacă mașina de spălat cu uscător nu este oprită manual cu ajutorul butonului , aceasta se oprește automat la aproximativ la aproximativ 10 de minute după finalizarea programului.

Lăsați hubloul întredeschis pentru ca interiorul mașinii de spălat cu uscător să se usuce.

SFATURI ȘI RECOMANDĂRI

Sortați rufele în funcție de

Tipul de țesătură/eticheta de întreținere (bumbac, fibre mixte, sintetice, lână, spălare manuală). Culoare (separați articolele colorate de cele albe, spălați separat articolele colorate noi). Țesături delicate (spălați articole vestimentare mici, precum ciorapii de nailon, și articole cu agățători, precum sutienele, într-un sac de pânză sau o față de pernă cu fermoar).

Goliți toate buzunarele

Obiecte precum monede sau brichete pot deteriora atât rufele, cât și tamburul.

Respectați recomandările referitoare la dozaj/aditiv

Astfel obțineți rezultate de curățare optime. În material nu rămân reziduuri de detergent care să provoace iritații și se reduce risipa de detergent.

Spălați la temperaturi mai mici, cu cicluri mai lungi

Programele cu cele mai bune consumuri de energie sunt, în general, cele care durează mai mult, dar folosesc temperaturi mai mici.

Respectați cantitățile de rufe

Dacă încărcăți mașina de spălat respectând capacitățile indicate în „TABELUL CU PROGRAME”, economisiți apă și energie.





Zgomot și umezeală rămasă

Acestea sunt influențate de turația de centrifugare: cu cât aceasta este mai mare în etapa de stoarcere, cu atât crește zgomotul și scade cantitatea de apă rămasă în rufe.

SIMBOLURILE PENTRU SPĂLARE

DE PE ETICHETELE ARTICOLELOR DE ÎMBRĂCĂMINTE

Valoarea indicată în simbolul cadă reprezintă temperatura maximă la care poate fi spălat articolul de îmbrăcăminte.

-  Acțiune mecanică normală
-  Acțiune mecanică redusă
-  Acțiune mecanică foarte redusă
-  Numai spălare manuală
-  Nu se spală

CURĂȚAREA ȘI ÎNTREȚINEREA

Pentru operațiunile de curățare și întreținere, opriți și scoateți din priză mașina de spălat rufe. Nu utilizați lichide inflamabile pentru a curăța mașina de spălat rufe. Curățați și întrețineți periodic mașina de spălat (de cel puțin 4 ori pe an).

Curățarea exteriorului MAȘINII DE SPĂLAT CU USCĂTOR

Utilizați o lavetă moale și umedă pentru a curăța părțile exterioare ale MAȘINII DE SPĂLAT CU USCĂTOR. Nu utilizați agenți de curățare a sticlei sau universali, praf de curățat sau produse similare pentru a curăța panoul de comandă – aceste substanțe pot deteriora afișajul.

Verificarea furtunului de alimentare cu apă

Verificați în mod regulat furtunul de alimentare pentru a identifica eventuale fisuri și crăpături. Dacă acesta este deteriorat, înlocuiți-l cu unul nou disponibil la serviciul nostru de asistență tehnică post-vânzare sau la distribuitorul dumneavoastră specializat. În funcție de tipul de furtun: Dacă furtunul de alimentare este acoperit cu o peliculă transparentă, verificați periodic dacă, în anumite puncte, culoarea se intensifică. Dacă identificați această stare, furtunul poate avea o scurgere și trebuie înlocuit

Curățarea filtrului de apă/evacuarea apei reziduale

Dacă ați utilizat un program de spălare la o temperatură ridicată, așteptați până când apa s-a răcit înainte de a o evacua. Curățați filtrul de apă în mod regulat pentru a evita situația în care apa nu poate fi evacuată din cauza înfundării filtrului.

Demontați soclul folosind șurubelnița: împingeți în jos o parte a soclului cu mâna, apoi împingeți șurubelnița în spațiul dintre soclu și panoul frontal, și scoateți soclul. Amplasați un recipient larg, întins sub filtrul de apă, pentru a colecta apa evacuată. Rotiți ușor filtrul în sens antiorar, până când curge apă. Lăsați apa să curgă, fără

a scoate filtrul. Atunci când recipientul este plin, închideți filtrul de apă rotindu-l în sens orar. Goliți recipientul. Repetați această procedură până când a fost evacuată toată apa. Așezați o lavetă din bumbac sub filtrul de apă, pentru a absorbi cantitatea mică de apă rămasă. Apoi, demontați filtrul de apă rotindu-l în afară în sens antiorar. Curățați filtrul de apă: îndepărtați reziduurile din filtru și curățați-l sub jetul de apă curentă. Introduceți filtrul de apă și remontați soclul: Introduceți la loc filtrul de apă, rotindu-l în sens orar. Asigurați-vă că a fost introdus până la capăt; mânerul filtrului trebuie să fie în poziție verticală. Pentru a testa etanșeitarea filtrului de apă, puteți turna aproximativ 1 litru de apă în dozatorul de detergent. Apoi, remontați soclul.

Curățați distribuitorul de detergent

Îndepărtați distribuitorul de detergent apăsând butonul de eliberare în timp ce trageți distribuitorul de detergent. Scoateți inserția de la distribuitorul de detergent și inserția din compartimentul de dedurizare. Curățați toate părțile sub apă curentă și îndepărtați orice reziduu de detergent sau de dedurizant. Ștergeți părțile uscate cu o cârpă moale. Înlocuiți distribuitorul de detergent și împingeți-l înapoi în compartimentul detergentului.

ECONOMISIREA ENERGIEI ȘI PROTEJAREA MEDIULUI

- Respectarea limitelor de încărcare indicate în tabelul cu programe va determina optimizarea energiei, a consumului de apă și detergent și reducerea duratelor de spălare.
- Nu depășiți cantitățile de detergent recomandate de producător.
- Economisiți energie utilizând un program de spălare la 60 °C în loc de 90 °C sau un program de spălare la 40 °C în de 60 °C. Vă recomandăm să utilizați programul  pentru articolele de îmbrăcăminte din bumbac, care este mai lung, dar utilizează mai puțină energie.
- Pentru a economisi energie și timp atunci când spălați și uscați, selectați cea mai ridicată viteză de centrifugare disponibilă pentru program pentru a reduce cantitatea de apă reziduală din articolele de îmbrăcăminte la sfârșitul ciclului de spălare.

TABELUL CU PROGRAME

Sarcină maximă 9 Kg Putere absorbită în off-mode 0,5 W / in left-on mode 8 W								Detergenți și aditivi			Detergent recomandat		Umiditate reziduală % (****)	Consum energie kWh	Apă total l	Temperatura de spălare °C	
Program	Temperatură		Viteză max. de centrifugare (rot/min)	Uscare	Încărcătură maximă pentru ciclu de spălare (kg)	Încărcătură maximă pentru ciclu de uscare (kg)	Durată (h : m)	Prespălare	Spălare	Balsam de rufe	Pudră	Lichid					
	Setare	Interval															
AMESTEC	40°C	- 40°C	1000	<input checked="" type="checkbox"/>	9,0	7,0	**	-	<input checked="" type="checkbox"/>	<input type="checkbox"/>	-	<input checked="" type="checkbox"/>	-	-	-	-	-
RUFE ALBE	60°C	- 90°C	1600	<input checked="" type="checkbox"/>	9,0	7,0	2:40	<input checked="" type="checkbox"/> (90°)	<input checked="" type="checkbox"/>	<input type="checkbox"/>	<input checked="" type="checkbox"/>	-	54	1,90	100	55	
BUMBAC (2)	40°C	- 60°C	1600	<input checked="" type="checkbox"/>	9,0	7,0	3:55	-	<input checked="" type="checkbox"/>	<input type="checkbox"/>	<input checked="" type="checkbox"/>	<input checked="" type="checkbox"/>	49	1,14	107	45	
ECO 40-60 (1) (SPĂLARE)	40°C	40°C	1551	<input checked="" type="checkbox"/>	9,0	7,0	3:48	-	<input checked="" type="checkbox"/>	<input type="checkbox"/>	<input checked="" type="checkbox"/>	<input checked="" type="checkbox"/>	44	0,82	59,5	29	
			1551	<input checked="" type="checkbox"/>	4,5		2:50	-	<input checked="" type="checkbox"/>	<input type="checkbox"/>	<input checked="" type="checkbox"/>	<input checked="" type="checkbox"/>	44	0,53	57,5	27	
			1551	<input checked="" type="checkbox"/>	2,3		2:25	-	<input checked="" type="checkbox"/>	<input type="checkbox"/>	<input checked="" type="checkbox"/>	<input checked="" type="checkbox"/>	44	0,38	37,5	22	
DELICATE	30°C	- 30°C	600 (****)	<input checked="" type="checkbox"/>	1,0	1,0	**	-	<input checked="" type="checkbox"/>	<input type="checkbox"/>	-	<input checked="" type="checkbox"/>	-	-	-	-	-
SINETICE (3)	40°C	- 60°C	1200	<input checked="" type="checkbox"/>	5,5	5,5	2:55	-	<input checked="" type="checkbox"/>	<input type="checkbox"/>	<input checked="" type="checkbox"/>	<input checked="" type="checkbox"/>	35	0,83	80	43	
IMPROSPĂTARE ABURI	-	-	-	-	2,0	-	**	-	-	-	-	-	-	-	-	-	-
CENTRIFUGARE ȘI EVACUARE *	-	-	1600	<input checked="" type="checkbox"/>	9,0	7,0	**	-	-	-	-	-	-	-	-	-	-
CLĂTIRE ȘI CEN- TRIFUGARE	-	-	1600	<input checked="" type="checkbox"/>	9,0	7,0	**	-	-	<input type="checkbox"/>	-	-	-	-	-	-	-
RAPID 30'	30°C	- 30°C	1200 (****)	-	5,5	-	0:30	-	<input checked="" type="checkbox"/>	<input type="checkbox"/>	-	<input checked="" type="checkbox"/>	71	0,21	50	27	
20°C	20°C	- 20°C	1600	<input checked="" type="checkbox"/>	9,0	7,0	1:50	-	<input checked="" type="checkbox"/>	<input type="checkbox"/>	-	<input checked="" type="checkbox"/>	55	0,20	95	22	
LÂNĂ	40°C	- 40°C	800	<input checked="" type="checkbox"/>	2,5	2,5	**	-	<input checked="" type="checkbox"/>	<input type="checkbox"/>	-	<input checked="" type="checkbox"/>	-	-	-	-	-
SPĂLARE ȘI USCARE 45'	30°C	30°C	1600	<input checked="" type="checkbox"/>	1,0	1,0	**	-	<input checked="" type="checkbox"/>	<input type="checkbox"/>	-	<input checked="" type="checkbox"/>	-	-	-	-	-
SPĂLARE ȘI USCARE 90'	30°C	30°C	1200	<input checked="" type="checkbox"/>	2,0	2,0	**	-	<input checked="" type="checkbox"/>	<input type="checkbox"/>	-	<input checked="" type="checkbox"/>	-	-	-	-	-
ECO 40-60 (4) (SPĂLARE&USCARE)	40°C	40°C	1551	<input checked="" type="checkbox"/>	7,0	7,0	9:50	-	<input checked="" type="checkbox"/>	<input type="checkbox"/>	<input checked="" type="checkbox"/>	<input checked="" type="checkbox"/>	0	5,10	75	33	
			1551	<input checked="" type="checkbox"/>	3,5	3,5	6:00	-	<input checked="" type="checkbox"/>	<input type="checkbox"/>	<input checked="" type="checkbox"/>	<input checked="" type="checkbox"/>	0	2,70	53	33	

Selectabil/opțional - Neselectabil/neaplicabil ● Cantitate necesară ○ Cantitate opțională

6th Sense - tehnologia cu senzori adaptează cantitatea de apă, energie și durata programului la încărcătura dumneavoastră pentru spălare.

Pentru programele de spălare la temperaturi de peste 50°C, vă recomandăm să utilizați detergent pudră în loc de detergent lichid și să urmați instrucțiunile de pe ambalajul detergentului.

* Selectați programul și setați viteza de centrifugare la "0" doar pentru a evacua apa.

** Durata ciclurilor de spălare se poate verifica pe afișaj.

*** După finalizarea programului și centrifugarea la viteza de centrifugare maximă selectabilă, în setarea implicită a programului.

**** Afișajul va arăta viteza de centrifugare sugerată ca valoare implicită.

Durata ciclului indicată pe display sau în carte este calculată în baza unor condiții standard. Timpul efectiv poate varia în baza a numeroși factori, precum temperatura și presiunea apei la intrare, temperatura mediului, cantitatea de detergent, cantitatea și tipul încărcăturii, echilibrarea încărcăturii, opțiunile suplimentare selectate. În afara de programul Eco 40-60, valorile specificate pentru programe sunt strict orientative.

1) Eco 40-60 (Spălare) - Ciclu de spălare testat conform reglementărilor Ecodesign ale UE 2019/2014. Programul cu cel mai mic consum de energie și apă, pentru spălarea articolelor de bumbac cu nivel normal de murdărie. Doar afișare: turațiile de centrifugare care apar pe afișaj pot fi ușor diferite de cele specificate în tabel.

4) Eco 40-60 (Spălare&Uscare) - Ciclu de uscare testat conform reglementărilor Ecodesign ale UE 2019/2014. Pentru a accesa ciclul de „spălare și uscare”, selectați programul de spălare „Eco40-60” și setați nivelul de la „H”. Programul cu cel mai mic consum de energie și apă, pentru spălarea și uscarea articolelor de bumbac cu nivel normal de murdărie. La sfârșitul ciclului articolele de îmbrăcăminte pot fi puse imediat în dulap.

Pentru toate instituțiile de probă:

2) Program bumbac lung: setați programul cu o temperatură de 40°C.

3) Program sintetic lung: setați programul cu o temperatură de 40°C.

PROGRAME

Urmați instrucțiunile indicate de simbolurile de spălare aferente articolului de îmbrăcăminte.

AMESTEC

pentru a spăla articole rezistente cu un grad ușor sau normal de murdărie, din bumbac, in, fibre sintetice și fibre mixte.

RUFEL ALBE

Pentru spălarea articolelor cu un grad mediu de murdărie sau foarte murdare: prosoape, lenjerie intimă, fețe de masă și cearșafuri etc., din bumbac și in rezistent. Numai atunci când temperatura selectată este de 90 °C, ciclul include o etapă de prespălare înainte de etapa de spălare principală. În acest caz, se recomandă să adăugați detergent atât în compartimentul pentru prespălare, cât și în cel pentru spălare principală.

BUMBAC

pentru spălarea articolelor cu un grad mediu de murdărie sau foarte murdare: prosoape, lenjerie intimă, fețe de masă și cearșafuri etc., din bumbac și in rezistent.

ECO 40-60

pentru spălarea articolelor de bumbac cu nivel normal de murdărie, care se pot spăla la 40 °C sau la 60 °C, împreună, în același ciclu. Acesta este programul standard pentru articole de bumbac și asigură cel mai mic consum de apă și de energie.

DELICATE

pentru spălarea articolelor deosebit de delicate. Se recomandă întoarcerea articolelor de îmbrăcăminte pe dos înainte de a le spăla.

SINTETICE

pentru spălarea articolelor cu un grad mediu de murdărie, fabricate din fibre sintetice (precum poliester, poliacril, vâscoză etc.) sau bumbac/amestecuri de fibre sintetice.

ÎMPROSPĂTARE ABURI

pentru a împropăta articolele de îmbrăcăminte, a neutraliza mirosurile neplăcute și a netezi fibrele prin introducerea aburilor în tambur. Articolele de îmbrăcăminte vor fi umede la sfârșitul ciclului.

OPȚIUNI ȘI FUNCȚII

OPȚIUNI selectabile direct prin apăsarea butonului corespunzător

! Dacă opțiunea selectată nu este compatibilă cu programul setat, se emite un sunet de avertizare, iar lampa indicatoare clipește de trei ori. Opțiunea nu este selectată.

FRESH CARE+

Această opțiune, dacă este asociată ciclurilor de spălare, le crește performanța generând vapori pentru inhibarea proliferării principalelor surse ale mirosurilor neplăcute în interiorul aparatului (exclusiv pentru spălare). După faza cu vapori mașina execută un ciclu delicat în care efectuează rotații lente ale cuvei. Când opțiunea FRESHCARE+ e asociată unor cicluri de uscare ea previne formarea de pliuri dificile pe rufe datorită rotațiilor lente ale cuvei. Ciclul FreshCare+ începe la finalul spălării sau la finalul uscării și continuă pe o durată maximă de 6 ore; poate fi întrerupt în orice moment apăsând orice tastă de pe panoul de comandă sau rotind butonul. Așteptați circa 5 minute înainte de a deschide ușa.

CENTRIFUGARE ȘI EVACUARE

centrifughează încărcătura, apoi evacuează apa. Pentru articole rezistente.

CLĂTIRE ȘI CENTRIFUGARE

clătește și apoi centrifughează. Pentru articole rezistente.

RAPID 30'

pentru spălarea rapidă a articolelor cu un grad de murdărie redus: acest ciclu durează numai 30 de minute, economisind timp și energie. Încărcătură de maxim 5,5 Kg.

20°C

pentru spălarea articolelor de bumbac ușor murdare, la o temperatură de 20 °C.

LÂNĂ

Toate articolele de lână pot fi spălate folosind programul „Lână”, chiar și cele care poartă eticheta „Numai spălare manuală”. Pentru rezultate optime, utilizați detergenți speciali și nu depășiți încărcătura max. specificată de rufe.

SPĂLARE ȘI USCARE 45'

pentru a spăla și usca rapid articole din fibre sintetice și din bumbac cu grad de murdărie redus. În cadrul acestui ciclu este spălată și uscată o încărcătură de rufe de până la 1 kg în numai 45 de minute.

SPĂLARE ȘI USCARE 90'

pentru spălarea și uscarea rapidă a articolelor din bumbac și din fibre sintetice. În cadrul acestui ciclu este spălată și uscată o încărcătură de rufe de până la 2 kg în numai 90 de minute.







PORNIRE CU ÎNTÂRZIERE

Pentru a seta pornirea la un moment ulterior a programului selectat, apăsați butonul pentru a seta durata de temporizare dorită. Simbolul  se aprinde pe afișaj atunci când este activată această funcție. Pentru a anula pornirea întârziată, apăsați din nou butonul până când apare valoarea „0” pe afișaj.



BLOCARE TASTE

pentru a bloca panoul de comandă, apăsați și mențineți apăsat butonul  timp de aproximativ 3 secunde. Simbolul  se aprinde pe afișaj pentru a indica faptul că panoul de comandă este blocat (cu excepția butonului ). Astfel, se evită modificările neintenționate ale programelor, mai ales atunci când se află copii în apropierea aparatului. Dacă se încearcă utilizarea panoului de comandă, simbolul  clipește pe afișaj. Pentru a debloca panoul de comandă, apăsați și mențineți apăsat butonul  timp de aproximativ 3 secunde.



Puteți găsi politicile, documentația standard, informațiile despre comandarea pieselor de schimb și informațiile suplimentare despre produs:

- Vizitând site-urile noastre web docs.whirlpool.eu și parts-selfservice.whirlpool.com
- Utilizând codul QR
- Ca alternativă, **contactați serviciul nostru de asistență tehnică post-vânzare** (Consultați numărul de telefon din certificatul de garanție). Când contactați serviciul nostru de asistență tehnică post-vânzare, vă rugăm să precizați codurile specificate pe plăcuța cu date de identificare a produsului dumneavoastră.

Pentru informații despre reparații și întreținere, vizitați www.whirlpool.eu

Informațiile despre model se pot obține cu ajutorul codului QR trecut pe eticheta cu date despre consumul de energie. Eticheta conține și identificatorul de model, care se poate folosi pentru a consulta portalul registru de la adresa <https://eprel.ec.europa.eu>.

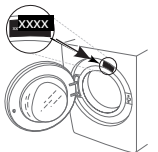

Whirlpool®