

8.

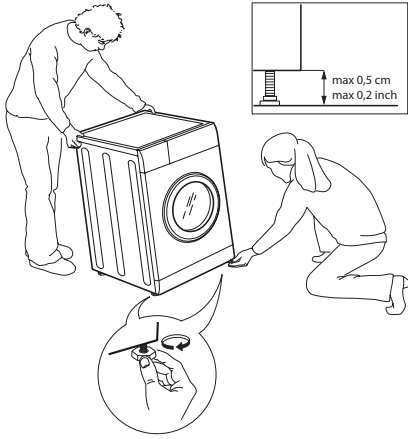

9.

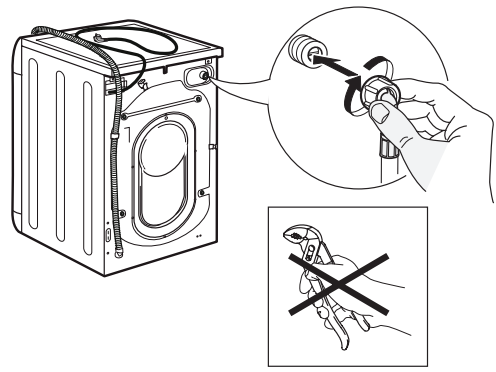

10.

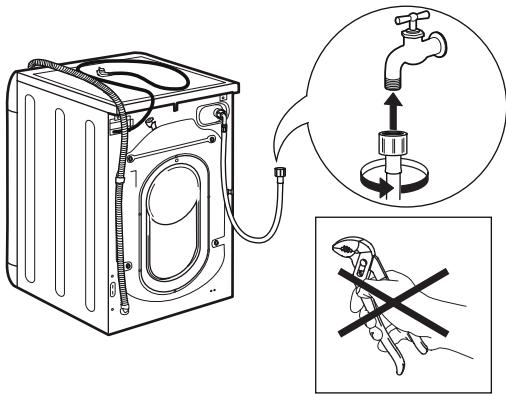

11.

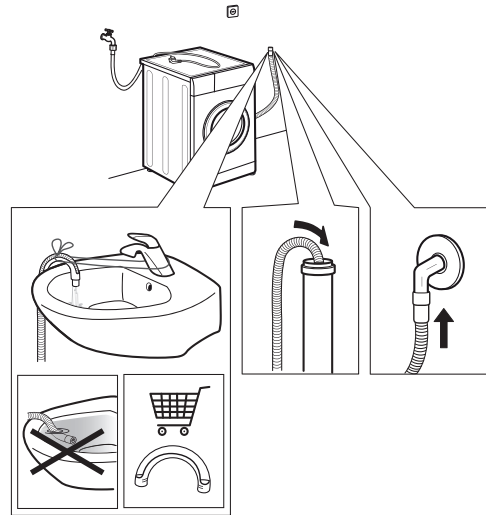

12.

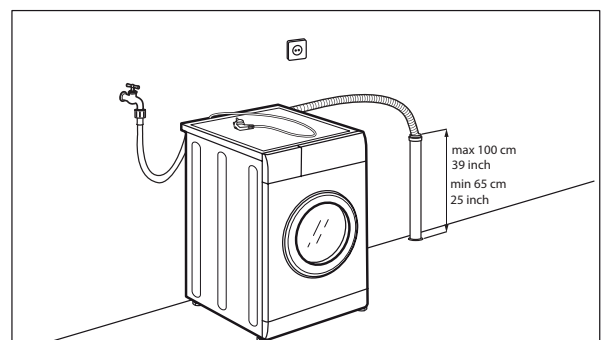
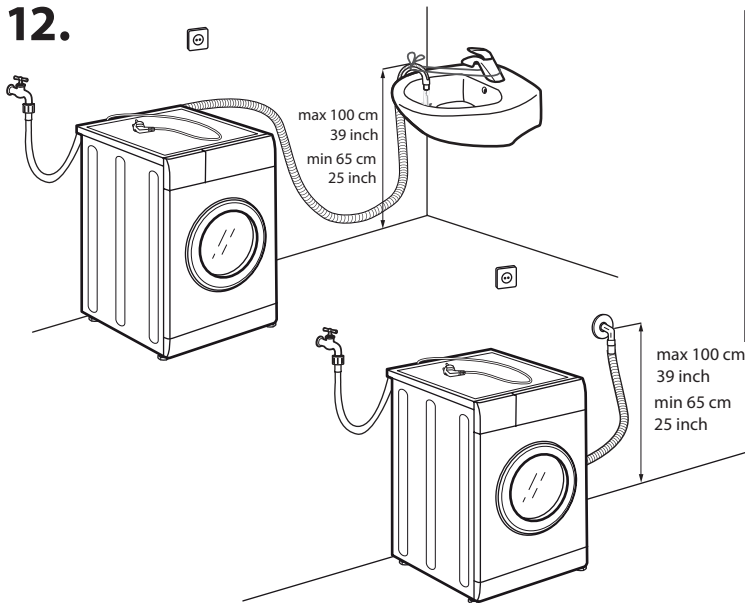

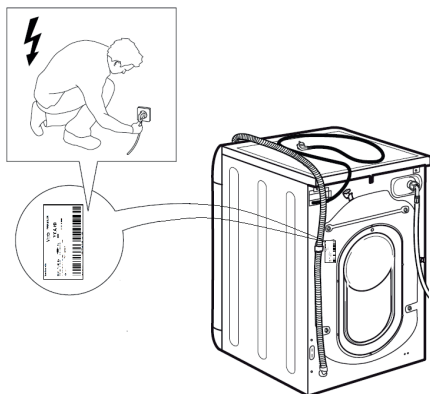

13.



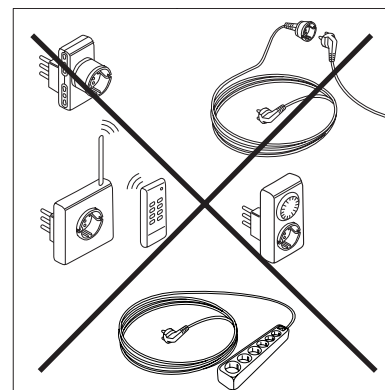

14.





 Този символ ви напомня да прочетете това ръководство за употреба.

 Преди да пристъпите към употреба на електроуред, прочетете тези инструкции за безопасност. Съхранявайте ги наблизо за бъдещи справки.

 Настоящите инструкции и самият електроуред предоставят важни предупреждения за безопасност, които трябва да се спазват по всяко време. Производителят отказва всякаква отговорност при неспазване на тези инструкции за безопасност, при неправилна употреба на електроуред или при неправилна настройка на бутоните за управление.

 Много малки деца (0 – 3 години) трябва да се държат далеч от електроуред. Малки деца (3 – 8 години) трябва да се държат далеч от електроуред, освен ако не са под непрекъснат надзор. Деца над 8-годишна възраст и лица с намалени физически, сетивни или умствени способности или липса на опит и познания могат да използват електроуред само ако са наблюдавани или им се дадат инструкции за безопасна употреба и разбират възможните опасности. Децата не трябва да си играят с електроуред. Почистване и поддръжка не трябва да се извършват от деца без надзор.

 **ПРЕДУПРЕЖДЕНИЕ:** никога не спирайте електроуред преди края на цикъла на сушене, освен ако не изваждате и разпределяте бързо дрехите, за да не се губи топлината.

 Дрехи, които са замърсени с вещества като готварско олио, ацетон, алкохол, петрол, керосин, препарати за отстраняване на петна, терпентин, восъци и препарати за отстраняване на восък, и артикули като порест каучук (латексова пяна), шапки за баня, водоустойчив текстил, артикули с гумено покритие, и дрехи или възглавници, напълнени с пълнеж от порест каучук, не трябва да се сушат в електроуред. Извадете всички предмети като запалки и кибрити от джобовете. Не използвайте електроуред, ако за почистването му са били използвани промишлени химикали.

 Пропити с масло дрехи не трябва да бъдат сушени в електроуред, поради тяхната висока запалимост.

 Никога не отваряйте вратичката със сила или не я използвайте за стъпало.

 Уверете се, че кранът за вода е включен по време на циклите на сушене.

РАЗРЕШЕНА УПОТРЕБА

 **ВНИМАНИЕ:** Уредът не е предназначен за работа чрез външно превключвателно устройство като таймер или отделна дистанционно управлявана система.

 Този електроуред е предназначен за употреба в домакинството и подобни приложения като: кухненски зони за персонал в магазини, офиси и

други работни среди; селскостопански къщи; от клиенти в хотели, мотели, настаняване със закуска и други жилищни среди; зони за общо ползване в жилищни сгради или в обществени перални.

 Не зареждайте машината над максималния капацитет (кг сухо пране), посочен в таблицата с програми.

 Електроуредът не е предназначен за професионална употреба. Не използвайте електроуред на открито.

 Не използвайте разтворители (напр. терпентин, бензол), съдържащи разтворители, абразивни препарати, препарати за чистене на стъкла или с общо предназначение, или запалими флуиди; не перете в пералната машина тъкани, които са били обработени с разтворители или запалими течности.

 Не съхранявайте експлозивни или запалими вещества (напр. бензин или кутии с аерозол) в или в близост до електроуред – риск от пожар.

 Не сушете неизпрани артикули в електроуред.

 Внимавайте около електроуред да не се натрупват мъх или прах.

 Омекотителите или подобни продукти трябва да се използват, както е посочено в инструкциите за използване на омекотители.

 Не пресушавайте прането.

МОНТАЖ

 За боравене и монтиране на електроуред са необходими поне двама души – риск от нараняване. Използвайте защитни ръкавици за разопаковане и монтаж – риск от порязване.

 Местете електроуред, без да го вдигате за горната работна повърхност или горния капак.

 Монтажът, включително водоснабдяването (ако има такова) и електрическите връзки и ремонти дейности трябва да се извършват от квалифициран техник. Не ремонтирайте или подменяйте части на електроуред, освен ако това не е изрично посочено в ръководството за потребителя. Децата трябва да се пазят далеч от мястото на монтаж. След разопаковане на електроуред се уверете, че не е повреден по време на транспортиране. В случай на проблеми се свържете с търговеца или най-близкия Сервиз за следпродажбено обслужване. След монтажа отпадъците от опаковки (пластмасови и стиропорови части и др.) трябва да се съхраняват на място, недостъпно за деца – риск от задушаване. Електроуредът трябва да бъде изключен от електрозахранването преди каквито и да е монтажни дейности – риск от токов удар. По време на монтажа се уверете, че електроуредът не поврежда захранващия кабел – риск от пожар или токов удар. Активирайте електроуред само когато монтажът е приключил.

 Не монтирайте електроуред на места, където може да е изложен на екстремни условия като: лоша вентилация, температури под 5 °C или над 35 °C.

⚠ Когато монтирате електроуредта се уверете, че четирите опорни крака са стабилни и стоят на пода, регулирайте ги според необходимостта и проверете с нивелир дали електроуредът е нивелиран.

⚠ Ако електроуредът се монтира върху дървени или „плаващи“ подове (някои материали за паркет и ламинат), закрепете (най-малко) 60 x 60 x 3 см лист шперплат към пода, след което поставете електроуредта върху него.

⚠ Свържете маркуча(ите) за вода към източник на подаване на вода съгласно разпоредбите на местното водоснабдително дружество.

⚠ За модели само с пълнене със студена вода: не свързвайте към източник на гореща вода.

⚠ За модели с пълнене с гореща вода: температурата на входа за гореща вода не трябва да надвишава 60 °C.

⚠ Електроуредът е оборудван с транспортни болтове за предотвратяване на възможни повреди във вътрешността по време на транспортиране. Преди да пристъпите към използване на машината, е задължително да отстраните транспортните болтове. След отстраняването им покрийте отворите с предоставените 4 пластмасови капачки.

⚠ След монтажа на машината изчакайте няколко часа преди да я стартирате, така че да се аклиматизира към условията на помещението.

⚠ Уверете се, че вентилационните отвори в основата на вашата перална машина (ако има такива за вашия модел) не са запушени от килим или друг материал.

⚠ Използвайте само нови маркучи за свързване на електроуредта към източник на вода. Старите комплекти маркучи не трябва да се използват повторно.

⚠ Налягането на водоснабдяването трябва да е в диапазона 0,1 – 1 МРа.

⚠ Ако електроуредът е монтиран в близост до газова печка или печка на въглища, осигурете топлоизолационна плоча (85 x 57 см) между тях, като страната с лице към печката трябва да е покрита с алуминиево фолио.

⚠ Електроуредът не трябва да се монтира зад заключваща се врата, плъзгаща се врата или врата с панта от срещуположната страна на тази на уреда, по такъв начин, че да бъде ограничено пълното отваряне на вратата на машината.

⚠ Не ремонтирайте или подменяйте части на електроуредта, освен ако това не е изрично посочено в ръководството за потребителя. Използвайте само оторизиран сервиз за следпродажбено обслужване. Самостоятелното или непрофесионалното ремонтване може да доведе до опасност за живота или здравето и/или до значителни материални щети.

⚠ Резервните части за домакинския уред ще бъдат налични през следващите 10 години от датата на пускане на последния уред на пазара, както е посочено в Европейския регламент за екодизайн.

ПРЕДУПРЕЖДЕНИЯ ЗА ЕЛЕКТРОБЕЗОПАСНОСТ

⚠ Трябва да е възможно да изключите електроуредта от електрозахранването чрез изваждане от контакта, ако щепселът е достъпен, или чрез многополюсен превключвател, монтиран

преди контакта в съответствие с правилата за окабеляване, и електроуредът трябва да бъде заземен в съответствие с националните стандарти за електрическа безопасност.

⚠ Не използвайте удължители, разклонители или други адаптери. След монтаж електрическите части не трябва да са достъпни за потребителя. Не използвайте електроуредта с мокри или боси крака. Не работете с този електроуред, ако захранващият кабел или щепселът му е повреден, ако не работи правилно или ако е бил повреден или изпускан.

⚠ Ако захранващият кабел е повреден, той трябва да бъде заменен с идентичен от производителя, неговия сервизен агент или лица с подобна квалификация, за да се избегне опасност – риск от токов удар.

ПОЧИСТВАНЕ И ПОДДРЪЖКА

⚠ ПРЕДУПРЕЖДЕНИЕ: Уверете се, че електроуредът е изключен и е изключен от захранването, преди да извършвате каквато и да е операция по поддръжката. За да избегнете риск от нараняване, използвайте защитни ръкавици (риск от разрязване) и предпазни обувки (риск от контузия); за боравене са необходими двама души (намаляване на натоварването); никога не използвайте оборудване за почистване с пара (риск от токов удар). Непрофесионалните ремонтни дейности, които не са разрешени от производителя, могат да доведат до риск за здравето и безопасността, за които производителят не може да носи отговорност. Всеки дефект или повреда, причинени от непрофесионални ремонтни дейности или поддръжка, няма да бъдат покрити от гаранцията, чиито условия са посочени в документа, доставен с уреда.

ИЗХВЪРЛЯНЕ НА ОПАКОВЪЧНИ МАТЕРИАЛИ

Опаковъчният материал е 100% рециклируем и е маркиран със символ за рециклиране ♻.

Поради това различните части на опаковките трябва да се изхвърлят отговорно и в пълно съответствие с разпоредбите на местните органи, регламентиращи изхвърлянето на отпадъци.

ИЗХВЪРЛЯНЕ НА ДОМАКИНСКИ ЕЛЕКТРОУРЕДИ

Този електроуред е произведен с материали, които могат да се рециклират или използват повторно. Изхвърляйте го в съответствие с местните разпоредби за изхвърляне на отпадъци. За допълнителна информация относно обработката, възстановяването и рециклирането на домакински електроуреди се свържете с местните власти, службите за събиране на домакински отпадъци или с магазина, откъдето сте закупили електроуредта. Този електроуред е маркиран в съответствие с Европейска директива 2012/19/ЕС относно отпадъци от електрическо и електронно оборудване (ОЕЕО). Като се уверите, че този продукт се изхвърля правилно, вие ще помогнете за предотвратяване на негативни последици за околната среда и човешкото здраве.

Символът  на продукта или на придружаващата го документация показва, че той не трябва да се третира като битов отпадък, а трябва да се отнесе в подходящ събирателен пункт за рециклиране на електрическо и електронно оборудване.



 Tento symbol vás vyzývá, abyste si přečetli návod k použití.

⚠ Před použitím spotřebiče si přečtěte tyto bezpečnostní pokyny. Mějte je po ruce pro další nahlédnutí.

⚠ Tyto pokyny i samotný spotřebič poskytují důležitá bezpečnostní varování, která je třeba vždy dodržovat. Výrobce odmítá jakoukoli odpovědnost v případě nedodržení těchto bezpečnostních pokynů, nevhodného použití spotřebiče nebo nesprávného nastavení ovládacích prvků.

⚠ Velmi mladé děti (0-3 roky) musí být udržovány v dostatečné vzdálenosti od spotřebiče. Malé děti (3-8 let) musí být udržovány v dostatečné vzdálenosti od spotřebiče, nejsou-li nepřetržitě pod dozorem. Děti starší 8 let a osoby se sníženými fyzickými, smyslovými nebo duševními schopnostmi či osoby s nedostatkem zkušeností a znalostí mohou používat tento spotřebič výhradně pod dozorem nebo poté, co byly náležitě poučeny ohledně bezpečného použití a pochopily související rizika. Děti si nesmí hrát se zařízením. Čištění a údržbu svěřenou uživateli nesmí provádět děti bez dozoru.

⚠ **VAROVÁNÍ:** Nikdy nezastavujte spotřebič před ukončením cyklu sušení s výjimkou případu, když je všechno prádlo rychle vyjmuto, aby došlo k rozptýlení tepla.

⚠ Prádlo, které bylo znečištěno látkami jako kuchyňský olej, aceton, alkohol, benzin, petrolej, odstraňovače skvrn, terpentýn, vosky a odstraňovače vosku, a materiály jako molitan (latexová pěna), sprchovací čepice, voděodolné textilie, pogumované artikly a šaty nebo polštáře s molitanem nesmí být sušeny v tomto spotřebiči. Vyjměte všechny předměty z kapes, jako například zapalovače a zápalky. Nepoužívejte spotřebič, když byly k čištění použity průmyslové chemikálie.

⚠ Prádlo nasáklé olejem nesmí být sušeno ve spotřebiči kvůli jeho vysoké hořlavosti.

⚠ Nikdy neotvírejte dvířka násilně ani je nepoužívejte jako stupátko.

⚠ Ujistěte se, že během cyklů sušení je vodovodní kohoutek otevřený.

DOVOLENÉ POUŽITÍ

⚠ **VÝSTRAHA:** Spotřebič není určen k použití prostřednictvím externích prepínacích zařízení, jako např. časovač, nebo samostatného vzdáleného řídicího systému.

⚠ Tento spotřebič je určen k použití v domácnosti a podobných aplikacích, jako: prostory kuchyněk pro personál v obchodech, kancelářích a jiných pracovních prostředích; chalupách; zákaznicky v hotelech, motelech, zařízeních pro nocleh se snídaním

a jiných rezidenčních prostředích; prostorách pro společné používání v činžovních domech nebo prádelnách.

⚠ Při plnění zařízení nepřekračujte maximální kapacitu (v kg suchého prádla), uvedenou v tabulce programů.

⚠ Tento spotřebič není určen pro profesionální použití. Nepoužívejte spotřebič venku.

⚠ Nepoužívejte žádná rozpouštědla (např. terpentýn, benzen), prací prostředky obsahující rozpouštědla, čisticí prášek, čisticí prostředky na sklo nebo pro všeobecné účely nebo hořlavé kapaliny; neperte v zařízení prádlo, které bylo ošetřeno rozpouštědly nebo hořlavými kapalinami.

⚠ Neskladujte výbušné nebo hořlavé látky (např. kanystry s benzinem nebo nádoby s aerosolovým rozprašovačem) uvnitř nebo v blízkosti spotřebiče - hrozí riziko požáru.

⚠ Nesušte v spotřebiči nevyprané prádlo.

⚠ Postarejte se, aby v blízkosti spotřebiče nebyly nahromaděné chomáče vláken z bavlny nebo prach.

⚠ Aviváže nebo podobné přípravky musí být používány v souladu s pokyny jejich výrobců.

⚠ Nesušte prádlo příliš.

INSTALACE

⚠ Manipulace se spotřebičem a jeho instalace musí být provedeny dvěma nebo více osobami - hrozí riziko ublížení na zdraví. K rozbalení a instalaci spotřebiče použijte ochranné rukavice - hrozí riziko pořezání.

⚠ Manipulaci se spotřebičem provádějte bez zvedání za vrchní plochu nebo vrchní víko.

⚠ Instalace, včetně připojení přívodu vody (je-li součástí) a připojení k elektrické síti, jako i opravy, musí být provedeny kvalifikovaným technikem. Neprovádějte žádnou opravu ani výměnu jakékoli součásti spotřebiče, pokud nejsou uvedeny v uživatelském návodu. Udržujte děti v dostatečné vzdálenosti od místa instalace. Po rozbalení spotřebiče se ujistěte, že nedošlo k jeho poškození během přepravy. V případě výskytu problémů se obraťte na prodejce nebo na nejbližší středisko poprodejněho servisu. Po provedení instalace je třeba uskladnit odpad z obalového materiálu (plasty, pěnový polystyrén apod.) mimo dosah dětí - hrozí riziko udušení. Před prováděním jakýchkoli úkonů instalace musí být spotřebič odpojen od zdroje elektrického napájení - hrozí zásah elektrickým proudem. Během instalace se ujistěte, že spotřebič nepoškozuje napájecí kabel - hrozí riziko požáru nebo zásahu elektrickým proudem. Spotřebič aktivujte až po dokončení instalace.

⚠ Neinstalujte svůj spotřebič do míst, kde by mohl být vystaven extrémním podmínkám, jako např.: nedostatečná ventilace, teplota nižší než 5 °C nebo vyšší než 35 °C.

⚠ Při instalaci spotřebiče se ujistěte, že se všechny čtyři nožičky nacházejí ve stabilní poloze a dotýkají se podlahy; v případě potřeby je seřídte a pomocí vodováhy zkontrolujte, zda je spotřebič dokonale vyrovnan do vodorovné polohy.

⚠ Když má být spotřebič nainstalován na dřevěnou nebo „plovoucí“ podlahu (některé parkety a laminátové materiály), zajistěte o podlahu desku z překližky s rozměry 60×60×3 cm (nejméně) a poté na ni umístěte spotřebič.

⚠ Připojte hadici(e) pro přívod vody k přívodu vody v souladu s nařízeními vašeho místního dodavatele vody.

⚠ U modelů napájených výhradně studenou vodou: nepřipojujte je k přívodu horké vody.

⚠ U modelů napájených i horkou vodou: teplota přiváděné horké vody nesmí přesahovat 60 °C.

⚠ Spotřebič je vybaven přepravními šrouby, které zabráňují možnému poškození vnitřních částí během přepravy. Před použitím stroje je důležité, aby byly přepravní šrouby odstraněny. Po jejich odstranění přikryjte příslušné otvory 4 plastovými krytkami z výbavy.

⚠ Po ukončení instalace zařízení vyčkejte pár hodin, než ho uvedete do činnosti, aby se spotřebič přizpůsobil podmínkám prostředí v místnosti instalace.

⚠ Ujistěte se, že ventilační otvory ve spodní části pračky (jsou-li součástí vašeho modelu) nejsou ucpané kobercem nebo jiným materiálem.

⚠ K připojení spotřebiče k přívodu vody použijte výhradně nové hadice. Staré hadice nesmí být opětovně použity.

⚠ Tlak přívodu vody musí být v rozsahu 0,1-1 MPa.

⚠ Když je spotřebič nainstalován v blízkosti plynového sporáku nebo kamen, zajistěte, aby se mezi nimi nacházela deska tepelné izolace (85×57 cm), a aby byla strana obrácená ke sporáku pokryta hliníkovou fólií.

⚠ Spotřebič nesmí být nainstalován za zamykatelné dveře, posuvné dveře nebo dveře se závěsem na opačné straně než je strana spotřebiče, takovým způsobem, který omezuje úplné otevření dvířek zařízení.

⚠ Neprovádějte žádnou opravu ani výměnu jakékoli součásti spotřebiče, pokud nejsou uvedeny v uživatelském návodu. Používejte pouze autorizovaný poprodejní servis. Opravy, které provedete sami nebo které nejsou provedeny profesionály, mohou vést k ohrožení života nebo zdraví a značnému poškození majetku.

⚠ Náhradní díly pro domácí spotřebiče budou k dispozici 10 let po uvedení poslední jednotky na trh, v souladu s evropským nařízením Ecodesign.

VAROVÁNÍ V SOUVISLOSTI S ELEKTRICKÝM PROUDEM

⚠ Musí být možné odpojit spotřebič od elektrického napájení odpojením zástrčky, je-li přístupná, nebo prostřednictvím vícepólového vypínače,

nainstalovaného před zásuvkou, v souladu s pravidly pro kabeláž a spotřebič musí být uzemněný ve shodě s národními normami elektrické bezpečnosti.

⚠ Nepoužívejte prodlužovací kabely, rozvodky nebo adaptéry. Po instalaci musí být umožněn přístup uživatele k elektrickým komponentům. Nepoužívejte spotřebič, když jste mokří nebo naboso. Když je napájecí kabel nebo zástrčka spotřebiče poškozena, když spotřebič nepracuje správně, nebo když byl poškozen nebo spadl, nepoužívejte jej.

⚠ Když je napájecí kabel poškozený, musí být vyměněn za nový stejný kabel výrobcem, jeho servisním zástupcem nebo podobnými kvalifikovanými osobami, aby se zabránilo riziku - hrozí riziko zásahu elektrickým proudem.

ČIŠTĚNÍ A ÚDRŽBA

⚠ **VAROVÁNÍ:** Před prováděním jakéhokoli úkonu údržby se ujistěte, že spotřebič je vypnut a odpojen od elektrického napájení. Pro zabránění rizika zranění používejte ochranné rukavice (riziko vzniku tržné rány) a ochrannou obuv (riziko pohmoždění); ujistěte se, že je manipulace prováděna dvěma osobami (snížení zátěže); nikdy nepoužívejte parní čisticí zařízení (riziko zásahu elektrickým proudem). Neprofesionálně provedené opravy, které nebyly autorizovány výrobcem, mohou vést k ohrožení zdraví a bezpečnosti, za které výrobce nemůže být považován za odpovědného. Jakákoli chyba nebo poškození, způsobené neprofesionálními opravami nebo údržbou nebude kryta zárukou, jejíž náležitosti a smluvní podmínky jsou uvedeny v dokumentu, dodaném spolu se zařízením.

LIKVIDACE OBALOVÝCH MATERIÁLŮ

Obalový materiál je 100% recyklovatelný a je označen symbolem recyklace .

Jednotlivé části obalu musí být zlikvidovány v plném souladu s místními předpisy pro likvidaci odpadu.

LIKVIDACE DOMÁČÍCH SPOTŘEBIČŮ

Tento spotřebič byl vyroben z recyklovatelných nebo znovu použitelných materiálů. Likvidaci proveďte v souladu s místními předpisy pro likvidaci odpadu. Ohledně dalších informací o zpracování, opětovném použití a recyklaci elektrických domácích spotřebičů se obraťte na místní orgány, službu sběru komunálního odpadu nebo na obchod, ve kterém jste spotřebič zakoupili. Tento spotřebič je označen ve shodě s Evropskou směrnicí 2012/19/EU „Odpad tvořený elektrickými a elektronickými zařízeními (OEEZ)“. Ujistěním se o správné likvidaci tohoto výrobku, pomůžete k předcházení negativním následkům na životním prostředí a na lidském zdraví.

Symbol  na výrobku nebo v průvodní dokumentaci informuje, že s ním nesmí být nakládáno jako s běžným komunálním odpadem, ale musí být doručen do sběrného střediska kvůli recyklaci elektrických a elektronických zařízení.



 Ten symbol przypomina o konieczności przeczytania niniejszej instrukcji.

⚠ Przed użyciem urządzenia należy uważnie przeczytać niniejszą instrukcję. Należy ją przechowywać w zasięgu ręki w celu przyszłego użycia.

⚠ W niniejszej instrukcji i na urządzeniu zamieszczono ważne ostrzeżenia bezpieczeństwa, zgodnie z którymi należy postępować. Producent nie ponosi odpowiedzialności prawnej w razie nieprzestrzegania niniejszej instrukcji bezpieczeństwa, nieprawidłowego użytkowania urządzenia lub nieprawidłowego nastawienia elementów sterujących.

⚠ Zależy uniemożliwić bardzo małym dzieciom (0-3 lata) dostęp do urządzenia. Małe dzieci (3-8 lat) nie powinny mieć dostępu do urządzenia, o ile nie znajdują się pod stałym nadzorem. Dzieci w wieku 8 lat i starsze oraz osoby o obniżonej sprawności fizycznej, sensorycznej lub umysłowej albo nieposiadające odpowiedniego doświadczenia i umiejętności mogą używać urządzenie jedynie pod nadzorem albo pod warunkiem, że zostały przeszkolone w zakresie jego bezpiecznego użytkowania i rozumieją związane z tym zagrożenia. Zabronić dzieciom zabawy urządzeniem. Bez nadzoru dzieciom nie wolno wykonywać czyszczenia ani konserwacji.

⚠ **OSTRZEŻENIE:** zabrania się wyłączenia urządzenia przed końcem cyklu suszenia, chyba że odzież zostanie szybko wyjęta i rozłożona w celu skutecznego rozproszenia ciepła.

⚠ Nie suszyć w urządzeniu odzieży zabrudzonej substancjami, takimi jak olej kuchenny, aceton, alkohol, benzyna, nafta, odplamiacze, terpentyna, woski i środki do usuwania wosku, a także guma piankowa (pianka lateksowa), czepki kąpielowe, tekstylia wodoodporne, artykuły gumowane, odzież lub poduszki z podkładkami z gumy piankowej. Dokładnie opróżnić kieszenie; wyjąć przede wszystkim zapalniczki i zapałki. Nie używać urządzenia, jeśli do jego czyszczenia użyto przemysłowych środków chemicznych.

⚠ Nie suszyć w urządzeniu odzieży nasączonej olejem ze względu na jej wysoką palność.

⚠ Nie otwierać drzwiczek siłą ani nie używać ich jako stopnia.

⚠ Upewnić się, że podczas cykli suszenia kran jest odkręcony.

DOZWOLONE UŻYTKOWANIE

⚠ **PRZESTROGA:** urządzenie nie jest przeznaczone do obsługi przy użyciu zewnętrznego wyłącznika, jak timer czy osobny system zdalnego sterowania.

⚠ Urządzenie jest przeznaczone do użytku domowego i podobnych zastosowań, jak: kuchnie dla personelu w sklepach, biurach i innych miejscach

pracy; domy wiejskie; użycie przez klientów w hotelach, motelach, pensjonatach i innych środowiskach mieszkaniowych; obszary użytku publicznego w blokach, mieszkaniach lub pralniach.

⚠ Nie ładować maszyny powyżej maksymalnej pojemności (kg suchej odzieży) wskazanej w tabeli programów.

⚠ Urządzenie jest przeznaczone wyłącznie do użytku domowego. Nie używać urządzenia na zewnątrz.

⚠ Nie używać żadnych rozpuszczalników (np. terpentyny, benzenu), detergentów zawierających rozpuszczalniki, proszku do szorowania, środków do czyszczenia szkła lub ogólnego zastosowania ani płynów palnych; nie prać w pralce tkanin czyszczonych rozpuszczalnikami lub płynami palnymi.

⚠ Nie przechowywać substancji wybuchowych lub łatwopalnych (np. puszek z benzyną lub aerozolem) wewnątrz lub w pobliżu urządzenia - ryzyko pożaru.

⚠ Nie suszyć w urządzeniu niewypranych rzeczy.

⚠ Zadbaj o to, aby wokół urządzenia nie gromadziły się kłaczki ani kurz.

⚠ Płyny do zmiękczenia tkanin lub podobne produkty należy stosować zgodnie z instrukcją zmiękczenia tkanin.

⚠ Nie przesuszać prania.

INSTALACJA

⚠ Do przenoszenia i instalacji urządzenia niezbędne są co najmniej dwie osoby - ryzyko zranienia. Podczas rozpakowywania i instalacji urządzenia należy stosować rękawice ochronne - ryzyko przecięcia.

⚠ Przesuwać urządzenie bez podnoszenia go za blat.

⚠ Instalacja, w tym zaopatrzenie w wodę (jeśli występuje) i połączenia elektryczne oraz naprawy muszą być wykonane przez wykwalifikowanego technika. Nie naprawiać ani nie wymieniać żadnych części urządzenia, o ile nie zostało to wyraźnie wskazane w instrukcji obsługi.

Zabronić dzieciom zbliżania się do miejsca instalacji. Po rozpakowaniu urządzenia sprawdzić, czy nie zostało ono uszkodzone podczas transportu. W razie wystąpienia jakichkolwiek problemów należy się skontaktować ze sprzedawcą lub najbliższym serwisem posprzedażnym. Po zainstalowaniu odpady opakowaniowe (części plastikowe, styropianowe itp.) należy przechowywać w miejscu niedostępnym dla dzieci - ryzyko uduszenia. Przed przystąpieniem do instalacji należy odłączyć urządzenie od zasilania elektrycznego - ryzyko porażenia elektrycznego. Podczas instalacji należy się upewnić, że urządzenie nie uszkadza kabla zasilającego - ryzyko pożaru lub porażenia elektrycznego. Urządzenie wolno włączyć dopiero po ukończeniu instalacji.

⚠ Nie instalować urządzenia w miejscu, w którym mogłoby zostać narażone na skrajne warunki, takie jak: nieprawidłowa wentylacja, temperatura poniżej 5 °C albo powyżej 35 °C.

⚠ Podczas instalacji urządzenia należy się upewnić, że cztery nóżki stoją stabilnie na podłodze, regulując je w

razie potrzeby, oraz za pomocą poziomicy sprawdzić, czy urządzenie jest wypoziomowane.

⚠️ Jeśli urządzenie jest instalowane na podłodze drewnianej lub „pływającej” (niektóre materiały parkietowe i laminowane), przymocować do podłogi arkusz sklejki o wymiarach 60 x 60 x 3 cm (co najmniej), a następnie umieścić na nim urządzenie.

⚠️ Podłączyć giętkie przewody doprowadzające wodę do instalacji wodociągowej zgodnie z przepisami miejscowej firmy wodociągowej.

⚠️ W przypadku modeli tylko z napełnianiem na zimno: nie podłączać do źródła gorącej wody.

⚠️ W przypadku modeli z napełnianiem na gorąco: temperatura na wlocie gorącej wody nie może przekraczać 60 °C.

⚠️ Urządzenie jest zablokowane śrubami transportowymi, zapobiegającymi uszkodzeniu wnętrza podczas transportu. Przed użyciem urządzenia należy zdemontować śruby transportowe. Po ich zdemontowaniu zakryć otwory 4 dołączonymi zaślepkami z tworzywa sztucznego.

⚠️ Po zainstalowaniu urządzenia poczekać kilka godzin przed uruchomieniem, aby umożliwić aklimatyzację do warunków otoczenia w pomieszczeniu.

⚠️ Upewnić się, że otwory wentylacyjne w podstawie urządzenia (jeśli są dostępne w danym modelu) nie są przykryte dywanem lub innym materiałem.

⚠️ Do podłączania wody do urządzenia należy stosować jedynie nowe przewody giętkie. Nie używać ponownie starych zestawów przewodów.

⚠️ Ciśnienie wody zasilającej musi się mieścić w zakresie 0,1-1 MPa.

⚠️ Jeśli urządzenie jest zainstalowane w pobliżu kuchenki gazowej lub pieca węglowego, należy umieścić pomiędzy nimi płytę izolującą ciepło (85 x 57 cm), ponieważ strona zwrócona do kuchenki jest pokryta folią aluminiową.

⚠️ Urządzenie nie może być instalowane za zamykanymi drzwiami, drzwiami przesuwными lub drzwiami z zawiasem po stronie przeciwnej do urządzenia w taki sposób, by było ograniczone pełne otwarcie drzwi.

⚠️ Nie naprawiać ani nie wymieniać żadnych części urządzenia, o ile nie zostało to wyraźnie wskazane w instrukcji obsługi. Korzystać wyłącznie z autoryzowanej obsługi posprzedażnej. Samodzielna lub nieprofesjonalna naprawa może doprowadzić do wypadku groźnego dla życia lub zdrowia i (lub) spowodować uszkodzenia.

⚠️ Części zamienne do tego urządzenia będą dostępne przez 10 lat od pojawienia się na rynku jego ostatniej sztuki zgodnie z wymaganiami europejskich przepisów Ecodesign.

OSTRZEŻENIA DOTYCZĄCE ZASILANIA ELEKTRYCZNEGO

⚠️ Musi istnieć możliwość odłączenia urządzenia od zasilania poprzez wyciągnięcie wtyczki, jeśli wtyczka jest dostępna lub za pomocą przełącznika wielobiegunowego zainstalowanego przed gniazdem zgodnie z przepisami dotyczącymi okablowania, a urządzenie musi być

uziemione zgodnie z krajowymi przepisami bezpieczeństwa elektrycznego.

⚠️ Nie używać przedłużaczy, gniazd wielokrotnych ani dopasowników. Po instalacji podzespoły elektryczne muszą być niedostępne dla użytkownika. Nie używać urządzenia z mokrym ciałem lub na boso. Nie używać urządzenia, jeśli jest uszkodzony jego kabel zasilający lub wtyk, jeśli urządzenie nie działa prawidłowo lub zostało uszkodzone albo upuszczone.

⚠️ W razie uszkodzenia przewodu zasilającego, producent, serwis lub inna wykwalifikowana osoba powinni do wymieni na nowy, identyczny, w celu uniknięcia niebezpieczeństwa - ryzyko porażenia prądem.

CZYSZCZENIE I KONSERWACJA

⚠️ **OSTRZEŻENIE:** upewnić się, że przed przystąpieniem do konserwacji urządzenie zostało wyłączone i odłączone od zasilania elektrycznego. Aby uniknąć ryzyka wystąpienia obrażeń ciała, należy używać rękawic ochronnych (ryzyko skaleczenia) i obuwia ochronnego (ryzyko kontuzji); pamiętać, aby te czynności były wykonywane przez dwie osoby (zmniejszenie obciążenia); nigdy nie używać sprzętu do czyszczenia parą (ryzyko porażenia prądem).

Niefachowe naprawy wykonywane bez upoważnienia producenta mogą spowodować zagrożenie zdrowia i bezpieczeństwa, za które producent nie ponosi odpowiedzialności. Wszelkie wady lub uszkodzenia spowodowane w wyniku nieprofesjonalnych napraw lub konserwacji nie będą objęte gwarancją, której warunki są określone w dokumencie dostarczonym z urządzeniem.

UTYLIZACJA MATERIAŁÓW OPAKOWANIOWYCH

Materiał opakowania nadaje się do przetworzenia w 100% i jest oznakowany symbolem recyklingu .

W związku z tym, należy utylizować różne części opakowania w odpowiedzialny sposób, zgodnie z miejscowymi przepisami.

SKŁADOWANIE URZĄDZEŃ AGD

Urządzenie zostało wyprodukowane przy użyciu materiałów nadających się do przetworzenia lub ponownego użytku. Należy je utylizować zgodnie z miejscowymi przepisami gospodarki odpadami. Aby uzyskać dodatkowe informacje na temat obchodzenia się, odzyskiwania i recyklingu elektrycznych urządzeń AGD, należy się skontaktować z miejscowym organem, prowadzącym zbiórkę odpadów lub sklepem, w którym nabyto urządzenie. Urządzenie jest oznakowane zgodnie z dyrektywą europejską 2012/19/WE w sprawie zużytego sprzętu elektrycznego i elektronicznego (WEEE). Prawidłowa utylizacja produktu przyczynia się do ograniczenia możliwego negatywnego wpływu na środowisko i zdrowie ludzkie.

Symbol  na produkcie lub w towarzyszącej mu dokumentacji wskazuje, że nie wolno go traktować jak odpadu komunalnego, ale należy go oddać do odpowiedniego punktu zbiórki sprzętu elektrycznego lub elektronicznego w celu poddania recyklingowi.



INSTRUCȚIUNI DE SIGURANȚĂ

IMPORTANT DE CITIT ȘI DE RESPECTAT

 Acest simbol are rolul de a vă reaminti să citiți acest manual de instrucțiuni.

⚠ Înainte de a utiliza aparatul, citiți aceste instrucțiuni de siguranță. Păstrați aceste instrucțiuni la îndemână pentru consultare ulterioară.

⚠ Aceste instrucțiuni și aparatul în sine conțin avertizări de siguranță importante, care trebuie respectate în permanență. Producătorul nu își asumă nicio răspundere dacă nu respectați aceste instrucțiuni de siguranță, dacă utilizați incorect aparatul sau setați incorect butoanele de comandă.

⚠ Copiii foarte mici (0-3 ani) nu trebuie lăsați să se apropie de aparat. Nu lăsați copiii mici (3-8 ani) să se apropie de aparat, decât dacă sunt supravegheați în permanență. Copiii cu vârsta de peste 8 ani și persoanele cu capacități fizice, senzoriale sau mentale reduse ori care nu au experiență sau cunoștințe corespunzătoare pot folosi acest aparat numai sub supraveghere sau după ce au fost instruite în legătură cu utilizarea în siguranță și dacă înțeleg pericolele care pot apărea. Nu lăsați copiii să se joace cu acest aparat. Curățarea și întreținerea nu trebuie să fie efectuate de către copii fără a fi supravegheați.

⚠ **AVERTISMENT:** nu opriți niciodată aparatul înainte de sfârșitul ciclului de uscare, cu excepția cazului în care toate articolele sunt îndepărtate rapid și întinse, astfel încât căldura să fie disipată.

⚠ Articolele care au fost murdărite cu substanțe precum uleiul de gătit, acetona, alcoolul, benzina, kerosenul, produsele de îndepărtare a petelor, terebentina, ceara și produsele de îndepărtare a cerii, dar și articolele precum cauciucul celular (spuma de latex), căștile de duș, materialele textile impermeabile, articolele care au suporturi de cauciuc și hainele sau pernele prevăzute cu căptușeală de spumă de cauciuc nu trebuie uscate în aparat. Scoateți toate obiectele din buzunare, cum ar fi brichetele și chibriturile. Nu utilizați aparatul dacă au fost utilizate substanțe chimice industriale pentru curățarea acestuia.

⚠ Articolele îmbibate în ulei nu trebuie să fie uscate în aparat din cauza gradului lor ridicat de inflamabilitate.

⚠ Nu forțați niciodată deschiderea ușii și nu folosiți ușa ca pe o treaptă.

⚠ Asigurați-vă că robinetul de apă este pornit în timpul ciclurilor de uscare.

UTILIZARE PERMISĂ

⚠ **ATENȚIE:** aparatul nu a fost conceput pentru a fi utilizat prin intermediul unui comutator extern, precum un temporizator sau al unui sistem de telecomandă separat.

⚠ Acest aparat este destinat utilizării în locuințe și alte spații similare, cum ar fi: bucătării destinate personalului din magazine, birouri și alte spații de lucru; ferme; de către clienții din hoteluri, moteluri,

pensuni și alte spații rezidențiale; zone pentru utilizare comună în blocuri de apartamente sau spălătorii.

⚠ Nu încărcați mașina peste capacitatea maximă (kg de rufe uscate) indicată în tabelul cu programe.

⚠ Acest aparat nu este destinat pentru utilizarea în scop profesional. Nu utilizați aparatul în aer liber.

⚠ Nu utilizați solvenți de niciun fel (de exemplu, terebentină, benzen), nici detergenți care conțin solvenți, prafuri de curățat, agenți de curățare a sticlei sau universali, nici lichide inflamabile; nu puneți la spălat în mașină materiale care au fost tratate cu solvenți sau cu lichide inflamabile.

⚠ Nu depozitați substanțe explozive sau inflamabile (de exemplu, canistre de benzină sau tuburi cu aerosoli) în interiorul sau în apropierea aparatului - pericol de incendiu.

⚠ Nu uscați articole nespălate în aparat.

⚠ Asigurați-vă că în jurul aparatului nu se acumulează scame sau praf.

⚠ Balsamurile de rufe sau produsele similare trebuie utilizate conform specificațiilor din instrucțiunile pentru balsamul de rufe.

⚠ Nu uscați excesiv rufe.

INSTALARE

⚠ Pentru manevrarea și instalarea aparatului este nevoie de două sau mai multe persoane - risc de rănire. Folosiți mănuși de protecție în timp ce despachetați și instalați aparatul; risc de tăieturi.

⚠ Mutați aparatul fără a-l ridica ținându-l de blat sau de placa superioară.

⚠ Instalarea, inclusiv racordarea la rețeaua de alimentare cu apă (dacă există) și la rețeaua de alimentare cu energie electrică, precum și reparațiile trebuie efectuate de un tehnician calificat. Nu reparați și nu înlocuiți nicio componentă a aparatului, cu excepția cazului în care acest lucru este indicat în mod expres în manualul de utilizare.

Nu lăsați copiii în apropierea zonei de instalare. După ce ați despachetat aparatul, asigurați-vă că nu a fost deteriorat în timpul transportului. Dacă apar probleme, contactați distribuitorul sau cel mai apropiat serviciu de asistență tehnică post-vânzare. După ce aparatul a fost instalat, deșeurile de ambalaje (bucăți de plastic, polistiren etc.) nu trebuie lăsate la îndemâna copiilor - risc de sufocare.

Aparatul trebuie deconectat de la toate sursele de curent înainte de a începe instalarea - risc de electrocutare. În timpul instalării, aveți grijă ca aparatul să nu deterioreze cablul de alimentare - risc de incendiu sau de electrocutare. Nu porniți aparatul decât după finalizarea instalării.

⚠ Nu instalați aparatul în locuri în care poate fi expus unor condiții extreme, cum ar fi: ventilație insuficientă, temperaturi mai mici de 5 °C sau care depășesc 35 °C.

⚠ La instalarea aparatului, aveți grijă ca toate cele patru piciorușe să fie stabile și să aibă contact cu pardoseala. Dacă este cazul, reglați-le astfel încât aparatul să fie perfect orizontal. Verificați cu o nivelă cu bulă de aer.

⚠ Dacă aparatul este instalat pe pardoseli din lemn sau „flotante” (anumite tipuri de parchet și materiale laminate), puneți o foaie de furnir de (cel puțin) 60 x 60 x 3 cm pe podea, apoi așezați aparatul peste aceasta.

⚠ Racordați furtunul (furtunurile) de alimentare cu apă la sursa de alimentare cu apă, în conformitate cu reglementările companiei locale de furnizare a apei.

⚠ Pentru modelele care au exclusiv alimentare cu apă rece: nu conectați la sursa de alimentare cu apă caldă.

⚠ Pentru modelele cu alimentare cu apă caldă: temperatura apei calde de alimentare nu trebuie să depășească 60 °C.

⚠ Aparatul este prevăzut cu bolțuri pentru transport, pentru a preveni orice posibilă deteriorare a interiorului în timpul transportului. Înainte de a folosi mașina, bolțurile pentru transport trebuie îndepărtate obligatoriu. După înlăturarea acestora, acoperiți orificiile cu cele 4 capace de plastic furnizate.

⚠ După instalarea dispozitivului, așteptați câteva ore înainte de a-l porni, pentru ca acesta să se aclimatizeze la condițiile din încăpere.

⚠ Asigurați-vă că orificiile de ventilație de la baza mașinii de spălat (dacă sunt disponibile la modelul dvs.) nu sunt acoperite de un covor sau de alte materiale.

⚠ Folosiți numai furtunuri noi pentru a racorda aparatul la rețeaua de alimentare cu apă. Seturile vechi de furtunuri nu trebuie refolosite.

⚠ Presiunea de alimentare a apei trebuie să fie cuprinsă în intervalul 0,1-1 MPa.

⚠ Dacă aparatul este instalat în apropierea unei sobe pe gaz sau pe cărbune, introduceți o placă termoizolantă (85 x 57 cm) între aparat și sobă, deoarece partea dinspre sobă este acoperită cu folie de aluminiu.

⚠ Aparatul nu trebuie instalat în spatele unei uși care poate fi încuiate, al unei uși glisante sau al unei uși cu balama pe partea opusă celei a aparatului, astfel încât să nu apară situații în care ușa mașinii să nu poată fi deschisă complet.

⚠ Nu reparați și nu înlocuiți nicio componentă a aparatului, cu excepția cazului în care acest lucru este indicat în mod expres în manualul de utilizare. Folosiți exclusiv serviciile de asistență tehnică post-vânzare autorizate. Reparațiile în regie proprie sau cele care nu sunt realizate de un profesionist pot duce la incidente care pun în pericol viața și sănătatea și/sau care provoacă pagube materiale semnificative.

⚠ Conform Regulamentului european privind proiectarea ecologică, piesele de schimb pentru aparatele electrocasnice trebuie să fie disponibile timp de 10 ani după vânzarea ultimei unități.

AVERTIZĂRI PRIVIND ALIMENTAREA CU ENERGIE ELECTRICĂ

⚠ Deconectarea aparatului de la sursa de alimentare trebuie să fie posibilă fie prin scoaterea ștecherului din priză, dacă acesta este accesibil, fie printr-un întrerupător multipolar instalat în amonte de priză, în conformitate cu normele privind cablurile electrice, iar aparatul trebuie să

fie împământat în conformitate cu standardele naționale de siguranță electrică.

⚠ Nu folosiți prelungitoare, prize multiple sau adaptoare. După instalare, componentele electrice nu trebuie să mai fie accesibile utilizatorului. Nu utilizați aparatul dacă aveți părți ale corpului umede sau când sunteți desculți. Nu folosiți aparatul dacă i s-a deteriorat cablul de alimentare sau ștecherul, dacă nu funcționează corespunzător, dacă a fost deteriorat sau dacă a căzut pe jos.

⚠ În cazul în care cablul de alimentare este deteriorat, acesta trebuie să fie înlocuit cu unul identic de către producător, agentul său de service sau alte persoane calificate, pentru a evita orice pericol - risc de electrocutare.

CURĂȚAREA ȘI ÎNTREȚINEREA

⚠ **AVERTISMENT:** asigurați-vă că aparatul este oprit și deconectat de la sursa de alimentare înainte de a efectua orice operațiune de întreținere. Pentru a evita riscul de vătămări personale, utilizați mănuși de protecție (risc de tăiere) și încălțăminte de protecție (risc de contuzii); asigurați-vă că aparatul este manevrat de două persoane (reducere a sarcinii); nu utilizați niciodată aparate de curățare cu aburi (risc de electrocutare). Reparațiile neprofesionale neautorizate de producător ar putea implica riscuri pentru sănătate și siguranță, pentru care producătorul nu poate fi considerat răspunzător. Niciun defect sau nicio deteriorare cauzat(ă) de reparații sau întreținere neprofesională nu va fi acoperit(ă) de garanție, ale cărei condiții sunt prezentate în documentul livrat împreună cu unitatea.

ELIMINAREA AMBALAJELOR

Ambalajele sunt reciclabile în proporție de 100% și sunt marcate cu simbolul de reciclare .

Drept urmare, diferitele părți ale ambalajelor trebuie eliminate în mod corespunzător și în conformitate cu normele stabilite de autoritățile locale privind eliminarea deșeurilor.

ELIMINAREA APARATELOR ELECTROCASNICE

Acest aparat este fabricat cu materiale reciclabile sau reutilizabile. Eliminați-l conform reglementărilor locale privind eliminarea deșeurilor. Pentru informații suplimentare despre tratarea, valorificarea și reciclarea aparatelor electrocasnice, contactați autoritățile locale competente, serviciul de colectare a deșeurilor menajere sau magazinul de unde ați achiziționat aparatul. Acest aparat este marcat în conformitate cu Directiva europeană 2012/19/UE privind deșeurile de echipamente electrice și electronice (DEEE). Asigurându-vă că acest produs este eliminat în mod corect, contribuiți la prevenirea consecințelor negative asupra mediului înconjurător și sănătății umane.

Simbolul  de pe produs sau de pe documentația însoțitoare indică faptul că aparatul nu trebuie tratat ca deșeu menajer, ci trebuie predat la un centru de colectare specializat în reciclarea echipamentelor electrice și electronice.



 Tento symbol vás upozorňuje, aby ste si prečítali návod na použitie.

⚠ Pred použitím zariadenia si prečítajte tieto bezpečnostné pokyny. Majte ich po ruke kvôli prípadnému neskoršiemu nahliadnutiu.

⚠ V týchto pokynoch aj na samotnom zariadení sú dôležité bezpečnostné varovania, ktoré je potrebné vždy dodržiavať. Výrobca odmieta akúkoľvek zodpovednosť v prípade nedodržania týchto bezpečnostných pokynov, v prípade nevhodného použitia zariadenia alebo v prípade nesprávneho nastavenia ovládacích prvkov.

⚠ Veľmi mladé deti (0-3 roky) musia byť udržiavané v dostatočnej vzdialenosti od spotrebiča. Malé deti (3-8 rokov) musia byť udržiavané v dostatočnej vzdialenosti od spotrebiča - ak nie sú neustále pod dozorom. Deti staršie ako 8 rokov a osoby so zníženými fyzickými, zmyslovými alebo duševnými schopnosťami, alebo osoby s nedostatkom skúseností a znalostí môžu používať zariadenie výhradne pod dozorom, alebo ak boli náležite poučené o bezpečnom použití a pochopili súvisiace riziká. Deti sa nesmú so zariadením hrať. Čistenie a údržbu zverenú používateľovi nesmú vykonávať deti bez dozoru.

⚠ VAROVANIE: Nikdy nezastavujte spotrebič pred ukončením cyklu sušenia, s výnimkou prípadu, keď je všetko prádlo rýchlo vybraté, aby došlo k rozptýleniu tepla.

⚠ Prádlo, ktoré bolo znečistené látkami ako kuchynský olej, acetón, alkohol, benzín, petrolej, odstraňovače škvŕn, terpentín, vosky a odstraňovače vosku, a materiály ako molitan (latexová pena), sprchovacie čapice, vodeodolné textílie, pogumované materiály a šaty alebo vankúše s molitanom, nesmú byť sušené v tomto spotrebiči. Vyberte všetky predmety z vreciek, ako napríklad zapaľovače a zápalky. Nepoužívajte spotrebič, keď boli na čistenie použité priemyselné chemikálie.

⚠ Prádlo nasiaknuté olejom nesmie byť sušené v spotrebiči kvôli jeho vysokej horľavosti.

⚠ Nikdy neatvárajte dvierka násilne, ani ich nepoužívajte ako stupienok.

⚠ Uistite sa, že počas cyklov sušenia je vodovodný kohútik otvorený.

DOVOLENÉ POUŽITIE

⚠ **VÝSTRAHA:** Spotrebič nie je určený na ovládanie pomocou externého spínacieho zariadenia, ako napr. časovač, alebo pomocou samostatného diaľkovo ovládaného systému.

⚠ Tento spotrebič je určený na použitie v domácnosti a podobným spôsobom, ako napr.: priestory kuchyniek pre personál v obchodoch, kanceláriách a iných pracovných prostrediach; chalupách; zákazníkmi v hoteloch, motelloch, v zariadeniach pre nocľah s raňajkami a v iných rezidenčných prostrediach; priestoroch pre spoločné používanie v bytových

domoch alebo pracovniach.

⚠ Pri plnení zariadenia neprekračujte maximálnu kapacitu (v kg suchého prádla), uvedenú v tabuľke programov.

⚠ Zariadenie je určené výhradne na použitie v domácnosti a nie na profesionálne použitie. Nepoužívajte spotrebič v exteriéri.

⚠ Nepoužívajte žiadne rozpúšťadlá (napr. terpentín, benzén), pracie prostriedky obsahujúce rozpúšťadlá, čistiace prášky, čistiace prostriedky na sklo alebo pre všeobecné čistiace prostriedky alebo horľavé kvapaliny; neperte v zariadení prádlo, ktoré bolo ošetrované rozpúšťadlami alebo horľavými kvapalinami.

⚠ Neskladujte výbušné alebo horľavé látky (napr. kanistre s benzínom alebo nádoby s aerosólovým rozprašovačom) vo vnútri alebo v blízkosti spotrebiča - hrozí riziko požiaru.

⚠ Nesušte v spotrebiči nevypraté prádlo.

⚠ Postarajte sa, aby v blízkosti spotrebiča neboli nahromadené chumáče vlákien z bavlny alebo prach.

⚠ Aviváže alebo podobné prípravky musia byť používané v súlade s pokynmi ich výrobcov.

⚠ Nesušte prádlo príliš.

INŠTALÁCIA

⚠ Inštalovať spotrebič a manipulovať s ním musia dve alebo viac osôb - riziko zranenia. Na rozbalenie a inštaláciu spotrebiča použite ochranné rukavice - hrozí riziko porezania.

⚠ Pri manipulácii so zariadením ho nedvíhajte za vrchnú plochu ani za veko.

⚠ Inštalácia, vrátane pripojenia prívodu vody (ak je súčasťou) a pripojenia k elektrickej sieti, ako aj opravy, musia byť vykonané kvalifikovaným technikom.

Nevykonávajte žiadnu opravu ani výmenu žiadnej súčasti spotrebiča, ak nie je uvedená v používateľskom návode. Udržujte deti v dostatočnej vzdialenosti od miesta inštalácie. Po rozbalení zariadenia sa uistite, že nedošlo k jeho poškodeniu počas prepravy. V prípade výskytu problémov sa obráťte na predajcu alebo na najbližšie stredisko popredajného servisu. Po inštalácii je potrebné uskladiť odpad z obalového materiálu (plasty, penový polystyrén atď.) mimo dosahu detí - hrozí riziko zadusenía. Pred inštaláciou musí byť spotrebič odpojený od zdroja elektrického napájania - riziko zásahu elektrickým prúdom. Počas inštalácie sa uistite, že spotrebič nepoškodzuje napájací kábel - riziko požiaru alebo zásahu elektrickým prúdom. Zariadenie aktivujte až po dokončení inštalácie.

⚠ Neinštalujte spotrebič na miesta, kde môže byť vystavený extrémnym podmienkam, ako napr.: nedostatočná ventilácia, teplota nižšia ako 5 °C alebo vyššia ako 35 °C.

⚠ Pri inštalácii spotrebiča sa uistite, že všetky štyri nožičky sú stabilné a dotýkajú sa podlahy; v prípade potreby ich nastavte a pomocou vodováhy

skontrolujte, či je zariadenie dokonale vyrovnané do vodorovnej polohy.

⚠ Keď má byť spotrebič nainštalovaný na drevenú alebo „plávajúcu“ podlahu (niektoré parkety a laminátové materiály), zaistite o podlahu dosku z preglejky s rozmermi 60×60×3 cm (najmenej) a potom na ňu umiestnite spotrebič.

⚠ Pripojte hadicu(e) pre prívod vody k rozvodu v súlade s predpismi miestnej vodárenskej spoločnosti.

⚠ Pri modeloch, napájaných výhradne studenou vodou: nepripájajte ich k prívodu teplej vody.

⚠ Pri modeloch, napájaných aj teplou vodou: teplota privádzanej teplej vody nesmie prekročiť 60 °C.

⚠ Spotrebič je vybavený prepravnými skrútkami, ktoré zabraňujú možnému poškodeniu vnútorných častí počas prepravy. Pred použitím stroja je dôležité, aby boli prepravné skrútky odstránené. Po ich odstránení zakryte príslušné otvory 4 plastovými krytkami z výbavy.

⚠ Po inštalácii zariadenia vyčkajte pred uvedením do činnosti pár hodín, aby sa spotrebič prispôbil podmienkam v miestnosti inštalácie.

⚠ Uistite sa, že ventilačné otvory v spodnej časti práčky (ak sú súčasťou vášho modelu) nie sú prekryté kobercom alebo iným materiálom.

⚠ Na pripojenie spotrebiča k prívodu vody použite výhradne nové hadice. Staré hadice nesmú byť opätovne použité.

⚠ Tlak prívodu vody musí byť v rozsahu 0,1-1 MPa.

⚠ Ak je spotrebič nainštalovaný v blízkosti plynového sporáka alebo kachlí, zaistite, aby sa medzi nimi nachádzala doska tepelnej izolácie (85×57 cm), a aby bola strana, obrátená k sporáku, pokrytá hliníkovou fóliou.

⚠ Spotrebič nesmie byť nainštalovaný za uzamykateľné dvere, posuvné dvere alebo dvere so závesom na opačnej strane ako na spotrebiči, aby nedochádzalo k obmedzeniu úplného otvorenia dvierok zariadenia.

⚠ Nevykonávajte žiadnu opravu ani výmenu žiadnej súčasti spotrebiča, ak nie je uvedená v používateľskom návode. Využívajte len služby autorizovaného servisu. Svojpomocná oprava alebo neprofesionálne vykonaná oprava môže viesť k nehodám ohrozujúcim život alebo zdravie osôb a/alebo majetkové hodnoty.

⚠ Náhradné diely pre tento spotrebič budú dostupné ešte 10 rokov po umiestnení poslednej jednotky na trh podľa európskych predpisov o ekologickom dizajne.

VAROVANIE TÝKAJÚCE SA ELEKTRICKÉHO ROZVODU

⚠ Spotrebič musí byť možné odpojiť od elektrickej siete vytiahnutím zástrčky, ak je prístupná, alebo viacpólovým vypínačom, nainštalovaným pred zásuvkou, v súlade s pravidlami zapojenia a spotrebič

musí byť uzemnený v zhode s národnými normami elektrickej bezpečnosti.

⚠ Nepoužívajte predlžovacie káble, rozvodky alebo adaptéry. Po inštalácii musí byť umožnený prístup používateľa k elektrickým komponentom.

Nepoužívajte spotrebič keď ste mokří alebo naboso. Keď je napájací kábel alebo zástrčka spotrebiča poškodená, keď spotrebič nepracuje správne, alebo keď bol poškodený alebo spadol, nepoužívajte ho.

⚠ Keď je napájací kábel poškodený, musí ho výrobca, jeho servisný zástupca alebo podobná kvalifikovaná osoba vymeniť za identický, aby sa zabránilo nebezpečenstvu – riziku zásahu elektrickým prúdom.

ČISTENIE A ÚDRŽBA

⚠ **VAROVANIE:** Pred vykonávaním akéhokoľvek úkonu údržby sa uistite, že spotrebič je vypnutý a odpojený od elektrického napájania. Aby ste predišli riziku zranenia, používajte ochranné rukavice (riziko vzniku tržnej rany) a ochrannú obuv (riziko pomliaždenia); zabezpečte, aby manipuláciu vykonávali dve osoby (zníženie záťaže); nikdy nepoužívajte parné čistiace zariadenie (riziko zásahu elektrickým prúdom). Neprofesionálne vykonané opravy, ktoré neboli autorizované výrobcom, môžu viesť k ohrozeniu zdravia a bezpečnosti, za ktoré výrobca nemôže byť zodpovedný. Na chyby alebo poškodenie, spôsobené neprofesionálnymi opravami alebo údržbou, sa záruka nevzťahuje; náležitosti a zmluvné podmienky záruky sú uvedené v dokumente, dodanom spolu so zariadením.

LIKVIDÁCIA OBALOVÝCH MATERIÁLOV

Obalový materiál je 100% recyklovateľný a je označený symbolom recyklácie .

Jednotlivé časti obalu musia byť zlikvidované v súlade s miestnymi predpismi na likvidáciu odpadu.

LIKVIDÁCIA DOMÁCICH SPOTREBIČOV

Tento spotrebič bol vyrobený z recyklovateľných alebo opätovne použiteľných materiálov. Likvidáciu vykonajte v súlade s miestnymi predpismi pre likvidáciu odpadu. Ohľadom ďalších informácií o spracovaní, opätovnom použití a recyklácii domácich elektrických spotrebičov sa obráťte na kompetentné miestne orgány, na službu zodpovednú za zber komunálneho odpadu alebo na predajcu, od ktorého ste spotrebič zakúpili. Toto zariadenie je označené v zhode s Európskou smernicou 2012/19/EÚ „Odpad tvorený elektrickými a elektronickými zariadeniami (OEEZ)“. Zabezpečte, aby bol výrobok správne zlikvidovaný, čím zabránite negatívnym následkom na životné prostredie a na ľudské zdravie.

Symbol  na výrobku alebo v sprievodnej dokumentácii informuje, že s ním nesmie byť nakladané ako s bežným komunálnym odpadom, ale musí byť doručený do zberného strediska, kvôli recyklácii elektrických a elektronických zariadení.



 Dette symbol minder dig om at læse denne brugervejledning.

⚠ Læs disse sikkerhedsanvisninger, før apparatet tages i brug. Behold den til fremtidig reference.

⚠ Disse anvisninger og selve apparatet er forsynet med vigtige oplysninger om sikkerhed, der altid skal læses og overholdes. Fabrikanten frasiger sig ethvert ansvar for manglende overholdelse af disse sikkerhedsanvisninger, for u hensigtsmæssig brug af apparatet eller forkert indstilling af betjeningslementerne.

⚠ Meget små børn (0-3 år) skal holdes på afstand af apparatet. Små børn (3-8 år) skal holdes på afstand af apparatet, medmindre de er under konstant opsyn. Dette apparat må kun bruges af børn fra en alder af 8 år og personer med fysiske, sensoriske eller mentale handicap eller med manglende erfaring og viden, hvis disse personer er under opsyn eller er oplært i at bruge apparatet på en sikker måde og forstår de involverede farer. Børn må ikke lege med apparatet. Rengøring og vedligeholdelse må ikke foretages af børn, medmindre de er under opsyn.

⚠ ADVARSEL: Stop aldrig apparatet før afslutningen af dets tørrecyklus, medmindre alt tøjet hurtigt fjernes og spredes ud, så varmen bortledes.

⚠ Genstande, der er blevet tilsmudset med stoffer som madolie, acetone, alkohol, benzin, petroleum, pletfjernere, terpentin, voks og voksfjernere og genstande som skumgummi (latexskum), brusehætter, vandtætte tekstiler, artikler med gummibagside og tøj eller puder udstyret med skumgummipuder må ikke tørres i apparatet. Fjern alle genstande fra lommer, f.eks. lightere og tændstikker. Apparatet må ikke bruges, hvis der er brugt industrikemikalier til at rengøre det.

⚠ Olietilsmudsede genstande må ikke tørres i apparatet på grund af deres høje brandbarhed.

⚠ Åbn aldrig lågen med magt, og brug den ikke som et trin.

⚠ Sørg for, at vandhanen er åben under tørringscyklusserne.

TILLADT BRUG

⚠ **FORSIGTIG:** Apparatet er ikke beregnet til at blive startet ved hjælp af et eksternt tændingssystem, som f.eks. en timer eller et separat fjernbetjent system.

⚠ Apparatet er beregnet til brug i en husholdning eller tilsvarende, f.eks. personalekøkkener i butikker, på kontorer og i andre arbejdsmiljøer, gårdhuse, af kunder på hoteller, moteller, bed & breakfast og i andre beboelsesmiljøer samt områder til fælles brug i lejlighedskomplekser eller i møntvaskerier.

⚠ Fyld ikke mere i maskinen end dens maksimale kapacitet (kg tørt tøj), som angivet i programtabellen.

⚠ Apparatet er ikke til professionel brug. Brug ikke apparatet udendørs.

⚠ Brug ikke opløsningsmidler (f.eks. terpentin, benzen), rengøringsmidler indeholdende opløsningsmidler, skurepulver, glas- eller rengøringsmidler til almindelig brug eller brandfarlige væsker. Maskinvask ikke stoffer, der er blevet behandlet med opløsningsmidler eller brandfarlige væsker.

⚠ Opbevar ikke eksplosive eller brandbare substanser (f.eks. benzin- eller aerosoldunke) i eller nær apparatet – det medfører brandrisiko.

⚠ Tør ikke uvasket tøj i apparatet.

⚠ Sørg for, at der ikke samles fnug eller støv rundt om apparatet.

⚠ Blødgøringsmidler og andre lignende produkter skal bruges i henhold til deres vejledninger.

⚠ Tør ikke tøjet for meget.

INSTALLATION

⚠ Apparatet skal håndteres og installeres af to eller flere personer – risiko for personskade. Brug beskyttelseshandsker under udpakning og installation – risiko for snit.

⚠ Flyt apparatet uden at løfte det op i bordpladen eller den øverste låge.

⚠ Installation, herunder vandtilførsel (hvis nogen) samt elektriske tilslutninger og reparationer, skal udføres af en kvalificeret tekniker. Reparér eller udskift ingen af apparatets dele, medmindre dette er udtrykkelig anført i brugsvejledningen. Hold børn væk fra installationsstedet. Kontrollér, at apparatet ikke er blevet beskadiget under transporten. Kontakt forhandleren eller den nærmeste eftersalgsservice, hvis der er problemer. Når apparatet er installeret, skal overskydende emballage (plastik, skumkarton osv.) opbevares utilgængeligt for børn – risiko for kvælning. Tag stikket ud af stikkontakten, før der udføres nogen form for installationsindgreb – risiko for elektrisk stød. Under installationen skal du sørge for, at apparatet ikke beskadiger strømkablet – risiko for elektrisk stød. Tænd først for apparatet, når installationen er fuldført.

⚠ Installér ikke apparatet, hvor det kan blive udsat for ekstreme forhold, f.eks. dårlig ventilation, temperaturer under 5 °C eller over 35 °C.

⚠ Kontrollér under installationen af apparatet, at alle fire fødder står stabilt og sikkert på gulvet, og regulér dem efter behov og sørg for, at apparatet er i vater ved hjælp af et vaterpas.

⚠ Hvis apparatet installeres på trægulve eller "flydende" gulve (visse parket- eller laminatmaterialer), skal du fastgøre et stykke

krydsfiner på mindst 60 x 60 x 3 cm til gulvet og derefter placere apparatet ovenpå dette.

⚠ Tilslut vandtilførselsslangen/-slangerne til vandforsyningen i overensstemmelse med reglerne fra dit lokale vandværk.

⚠ Tilslut ikke modeller, der kun er til koldt vand, til varmtvandsforsyningen.

⚠ For modeller med varmtvandsindløb: det varme vands indløbstemperatur må ikke overstige 60 °C.

⚠ Apparatet er forsynet med transportbolte for at undgå eventuelle indvendige skader under transport. Det er vigtigt, at transportboltene fjernes før brug af maskinen. Når de er fjernet, skal du dække åbningerne med de fire medfølgende plastikhætter.

⚠ Efter installationen af apparatet skal du vente et par timer, før du starter det, så det tilpasser sig miljøforholdene i rummet.

⚠ Sørg for, at ventilationsåbningerne i bunden af din vaskemaskine (hvis de findes på din model), ikke blokeres af et tæppe eller et andet materiale.

⚠ Brug kun nye slanger til at forbinde apparatet til vandforsyningen. De gamle slangesæt bør ikke genbruges.

⚠ Vandtrykket skal være inden for området 0,1-1 MPa.

⚠ Hvis apparatet installeres i nærheden af et gas- eller kulkomfur, skal der indføres en isoleringsplade (85 x 57 cm) imellem apparaterne og den side, der vender ind mod komfuret, skal dækkes med aluminiumsfolie.

⚠ Apparatet må ikke installeres bag en dør, der kan låses, en skydedør eller en dør med hængsler på den modsatte side af apparatet, således at fuld åbning af produktets låge hindres.

⚠ Reparér eller udskift ingen af apparatets dele, medmindre dette er udtrykkelig anført i brugsvejledningen. Brug kun den autoriserede eftersalgsservice. Hjemmegjorte eller uprofessionelle reparationer kan forårsage alvorlige, også livs- og sundhedsfarlige, ulykker og/eller betydelige skader på ejendom.

⚠ Reservedelene til husholdningsmaskinen vil være tilgængelige 10 år efter den sidst markedsførte enhed, sådan som det foreskrives i det europæiske direktiv om Ecodesign.

ADVARSLER VEDR. ELEKTRICITET

⚠ Det skal være muligt at afbryde apparatet fra elforsyningen ved at frakoble det, hvis stikket er tilgængeligt, eller ved en flerpolet kontakt monteret opstrøms fra udtaget i overensstemmelse med reglerne om ledningsføring, og apparatet skal jordforbindes i overensstemmelse med nationale standarder for elsikkerhed.

⚠ Der må ikke anvendes forlængerledninger eller multistikdåser. Efter installation må der ikke være direkte adgang til de elektriske dele. Brug ikke apparatet, hvis du er våd eller barfodet. Anvend ikke dette apparat, hvis det har et beskadiget strømkabel eller stik, hvis apparatet ikke fungerer korrekt, eller hvis det er beskadiget eller har været tabt.

⚠ Hvis netledningen er beskadiget, skal den udskiftes med en identisk ledning af producenten, producentens serviceagent eller lignende kvalificerede personer for at undgå farer – risiko for elektrisk stød.

RENGØRING OG VEDLIGEHOLDELSE

⚠ **ADVARSEL:** Sørg for, at apparatet er slået fra og afbrudt fra strømforsyningen, før der udføres nogen vedligeholdelseshandling. For at undgå risiko for personskade skal du bruge beskyttelsesbriller (risiko for flænger) og sikkerhedssko (risiko for kontusion). Sørg for at være to personer om at håndtere apparatet (reducerer belastningen), og brug aldrig damprensingsudstyr (risiko for elektrisk stød). Ikke-professionelle reparationer, der ikke er godkendt af producenten, kan medføre en risiko for sundhed og sikkerhed, som producenten ikke kan holdes ansvarlig for. Enhver defekt eller beskadigelse som følge af ikke-professionelle reparationer eller vedligeholdelse dækkes ikke af garantien. Vilklårene herfor er beskrevet i det dokument, der fulgte med enheden.

BORTSKAFFELSE AF EMBALLAGEN

Emballagen kan genbruges 100% og er mærket med genbrugssymbolet .

De forskellige dele af emballagen skal derfor bortskaffes ansvarligt og i fuld overensstemmelse med de lokale myndigheders bestemmelser om bortskaffelse af affald.

BORTSKAFFELSE AF HUSHOLDNINGSAPPARATER

Apparatet er fremstillet af materialer, der kan genbruges eller genvindes. Det skal bortskaffes i henhold til lokale regulativer om bortskaffelse af affald. Kontakt de lokale myndigheder, renovationselskabet eller den forretning, hvor apparatet er købt, for at indhente yderligere oplysninger om behandling, genvinding og genbrug af elektriske husholdningsapparater. Dette apparat er mærket i overensstemmelse med det europæiske direktiv 2012/19/EU om affald af elektronisk og elektrisk udstyr (WEEE). Ved at sikre, at dette produkt bortskaffes korrekt, hjælper du med at forhindre negative konsekvenser for miljøet og den menneskelige sundhed.

Symbolet  på produktet eller den ledsagende dokumentation angiver, at dette produkt ikke må bortskaffes som husholdningsaffald, men at det skal afleveres på nærmeste indsamlingscenter for genbrug af elektrisk og elektronisk udstyr.



 Tämä tunnus muistuttaa, että käyttöopas on luettava.

⚠ Ennen laitteen käyttöä lue nämä turvallisuusohjeet. Säilytä ne lähettyvillä tulevaa tarvetta varten.

⚠ Nämä ohjeet ja itse laite antavat tärkeitä turvallisuutta koskevia varoituksia, joita on noudatettava aina. Valmistaja kieltäytyy kaikesta vastuusta, mikäli ei noudateta näitä turvallisuusohjeita tai mikäli laitetta käytetään sopimattomasti tai säätimet asetetaan virheellisesti.

⚠ Hyvin pienet lapset (0-3 vuotta) on pidettävä kaukana laitteesta. Pienet lapset (3-8 vuotta) on pidettävä kaukana laitteesta, ellei heitä valvota jatkuvasti. 8-vuotiaat ja sitä vanhemmat lapset sekä henkilöt, joiden fyysinen, henkinen tai aistien toimintakyky on rajoittunut tai joilla ei ole tarvittavaa kokemusta ja tietoa, saavat käyttää tätä laitetta ainoastaan, jos heitä valvotaan tai heille on annettu turvallista käyttöä koskevat ohjeet ja he ymmärtävät siihen sisältyvät vaarat. Lapset eivät saa leikkiä laitteella. Lapset eivät saa suorittaa puhdistusta ja normaaleja huoltotoimenpiteitä ilman valvontaa.

⚠ **VAROITUS:** älä koskaan pysäytä laitetta ennen kuivausohjelman päättymistä, ellei kaikki tuotteita poisteta nopeasti ja levitetä niin, että lämpö pääsee haihtumaan.

⚠ Laitteessa ei tule kuivata tuotteita, jotka ovat likaantuneet aineista kuten ruokaöljystä, asetonista, alkoholista, bensiinistä, kerosiinista, tahranpoistoaineista, tärpätistä, vahoista ja vahanpoistoaineista, eikä myöskään tuotteita kuten vahtomuovia (lateksivaahto), suihkumyssyjä, vedenpitäviä tekstiilejä, kumivahvisteisia tuotteita ja vaahtokumilla täytettyjä vaatteita tai tyynejä. Poista taskuista kaikki esineet kuten sytyttimet ja tulitikut. Älä käytä laitetta, jos on käytetty teollisia kemikaaleja sen puhdistukseen.

⚠ Öljytahraisia tuotteita ei tulisi kuivata laitteessa niiden herkän syttyvyyden vuoksi.

⚠ Älä koskaan avaa luukkua pakottamalla tai käytä sitä askelmana.

⚠ Varmista, että vesihana on kytketty auki kuivausohjelmien aikana.

SALLITTU KÄYTTÖ

⚠ **VAARA:** Laitetta ei ole tarkoitettu käytettäväksi ulkoisella kytkentälaitteella kuten ajastimella eikä erillisen etäohjattavan järjestelmän avulla.

⚠ Tämä laite on tarkoitettu käytettäväksi kotitaloudessa tai vastaavaan käyttöön kuten: henkilöstön ruokailutilat kaupoissa, toimistoissa ja muissa työympäristöissä, maataloilla, asiakkaiden

toimesta hotelleissa, motelleissa, aamiaismajoituksissa ja muissa asuinympäristöissä, yhteiskäyttötiloissa kerrostaloissa tai itsepalvelupesuloissa.

⚠ Älä lastaa laitetta yli maksimikapasiteetin (kg kuivia vaatteita), joka osoitetaan ohjelmataulukossa.

⚠ Tätä laitetta ei ole tarkoitettu ammattikäyttöön. Älä käytä laitetta ulkona.

⚠ Älä käytä mitään liuottimia (esim. tärpättiä, bentseeniä), liuottimia sisältäviä pesuaineita, hankausjauhetta, lasinpesuaineita, yleispuhdistusaineita tai syttyviä nesteitä. Älä pese pesukoneessa kankaita, joita on käsitelty liuottimilla tai syttyvillä nesteillä.

⚠ Älä varastoi räjähtäviä tai syttyviä aineita (esim. bensiiniä tai aerosolitölkkejä) laitteen lähellä - tulipalovaara.

⚠ Älä kuivaa pesemättömiä tuotteita laitteessa.

⚠ Huolehdi siitä, ettei laitteen ympärille kerry nukkaa tai pölyä.

⚠ Huuhteluaineita tai vastaavia tuotteita tulee käyttää tuotteen valmistajan ohjeiden mukaisesti.

⚠ Älä kuivaa liikaa pyykkejä.

ASENNUS

⚠ Laitteen käsittelyyn ja asennukseen tarvitaan kaksi tai useampia henkilöitä - tapaturmavaara. Käytä suojakäsineitä pakkauksesta purettaessa ja asennettaessa - viiltovaara.

⚠ Siirrä laite nostamatta sitä työtasosta tai yläkannesta.

⚠ Asennus, mukaan lukien vedensyöttö (jos tarpeen) ja sähköliitännät sekä korjaukset, on annettava ammattitaitoisen teknikon tehtäväksi. Älä korjaa laitetta tai vaihda mitään sen osaa, ellei näin nimenomaisesti neuvota käyttöoppaassa. Pidä lapset kaukana asennuspaikalta. Laitteen pakkauksesta purkamisen jälkeen varmista, että se ei ole vahingoittunut kuljetuksen aikana. Jos havaitset ongelmia, ota yhteys jälleenmyyjään tai lähimpään myynninjälkeiseen palveluun. Asennuksen jälkeen pakkausjäte (muovi, styrox-osat jne.) on säilytettävä lasten ulottumattomissa - tukehtumisvaara. Laite on kytkettävä irti virransyötöstä ennen minkään asennustoimenpiteen suorittamista - sähköiskuvaara. Asennuksen aikana varmista, että laite ei vahingoita sähköjohtoa - tulipalo- tai sähköiskuvaara. Aktivoi laite ainoastaan, kun asennus on suoritettu loppuun.

⚠ Älä asenna laitetta paikkaan, jossa se voi altistua äärimmäisille olosuhteille kuten: huono tuuletus, lämpötilat, alle 5 °C tai yli 35 °C.

⚠ Laitetta asennettaessa varmista, että neljä jalkaa ovat vakaat ja että ne tukeutuvat lattiaan. Säädä niitä tarvittaessa ja tarkasta, että laite on täysin vaakasuorassa asennossa vesivaakaa käyttämällä.

⚠ Jos laite asennetaan puulattialle tai "kelluvalle" lattialle (tietyt parketti- ja laminaattimateriaalit), kiinnitä vanerilevy (vähintään 60 x 60 x 3 cm) lattialle ja aseta laite sitten tämän päälle.

⚠ Liitä veden tuloletku (letkut) veden syöttöhanaan paikallisen vesilaitoksen määräysten mukaisesti.

⚠ Vain kylmää vettä käyttäville malleille: älä liitä kuumaa vettä syöttöön.

⚠ Kuumaa vettä käyttäville malleille: kuumaa veden tulolämpötila ei saa olla yli 60 °C.

⚠ Laite on varustettu kuljetuspulteilla, jotta vältetään sisäosien vahingoittuminen kuljetuksen aikana. Ennen laitteen käyttöä on ehdottomasti poistettava kuljetuspultit. Niiden poistamisen jälkeen peitä aukot 4 oheisella muovitulpalla.

⚠ Laitteen asennuksen jälkeen odota muutama tunti ennen sen käynnistämistä, jotta se sopeutuu huoneen ympäristöolosuhteisiin.

⚠ Varmista, että tuuletusaukot pesukoneen jalustassa (jos saatavilla kyseisessä mallissa) eivät ole tukkeutuneet maton tai muun materiaalin vuoksi.

⚠ Käytä ainoastaan uusia letkuja, kun liität laitteen vesiverkkoon. Vanhoja letkusarjoja ei tule käyttää uudelleen.

⚠ Syötettävän veden paineen tulisi olla välillä 0,1-1 MPa.

⚠ Jos laite asennetaan lähelle kaasu- tai hiiliuunia, laita lämpöä eristävä levy (85 x 57 cm) niiden väliin niin, että alumiinikalvo on uunin puolella.

⚠ Laitetta ei saa asentaa lukittavan oven, liukuoven tai sellaisen oven taakse, jonka sarana on laitteen vastakkaisella puolella niin, että laitteen luukun täysi avautuminen estyy.

⚠ Älä korjaa laitetta tai vaihda mitään sen osaa, ellei näin nimenomaisesti neuvota käyttöoppaassa. Käytä ainoastaan valtuutettua myynninjälkeistä palvelua.

Omatoiminen tai ei-ammattimainen korjaus voi aiheuttaa vakavia onnettomuuksia, joista seuraa elämää tai terveyttä uhkaava ja/tai huomattava omaisuusvahinko.

⚠ Kodinkoneen varaosia on saatavilla 10 vuotta tuotteen viimeisen yksikön markkinoille saattamisesta eurooppalaisen ekosuunnitteludirektiivin mukaisesti.

SÄHKÖÄ KOSKEVAT VAROITUKSET

⚠ On oltava mahdollista kytkeä laite irti virransyötöstä irrottamalla pistoke, jos pistoke on saatavilla, tai moninapaisella kytkimellä, joka on asennettu pistorasian ylävirtaan johdotusmääräysten mukaisesti, ja lisäksi laite on maadoitettava kansallisten sähkömääräysten mukaisesti.

⚠ Älä käytä jatkojohtoja, haaroituspistorasioita tai

adaptereita. Sähköiset osat eivät saa olla käyttäjän saavutettavissa asennuksen jälkeen. Älä käytä laitetta, kun olet märkä tai paljain jaloin. Älä käytä tätä laitetta, jos sen sähköjohto tai pistoke on vahingoittunut, jos se ei toimi kunnolla tai jos se on vaurioitunut tai pudonnut.

⚠ Jos syöttöjohto on vahingoittunut, se on vaihdettava vastaavaan uuteen valmistajan, tämän huoltoedustajan tai vastaavan ammattitaitoisen henkilön toimesta, jotta vältetään vahingot - sähköiskuvaara.

PUHDISTUS JA HUOLTO

⚠ **VAROITUS:** varmista, että laite on kytketty pois päältä ja irti virransyötöstä ennen minkään huoltotoimenpiteen suorittamista. Jotta vältetään tapaturmavaara, käytä suojakäsineitä (viiltovaara) ja turvakengkiä (ruhjeiden vaara), käsittele laitetta kahden henkilön toimesta (vähennä kuormitusta), älä koskaan käytä höyrupesuria (sähköiskuvaara). Ammattitaidottomat korjaukset, joita valmistaja ei ole valtuuttanut, voivat aiheuttaa terveys- ja turvallisuusvaaroja, joista valmistaja ei ole vastuussa. Mikä tahansa puute tai vahinko, joka aiheutuu ammattitaidotta suoritetuista korjauksista tai huollosta, ei sisälly takuuseen, takuuehdot esitetään tämän laitteen mukana toimitetussa asiakirjassa.

PAKKAUSMATERIAALIEN HÄVITTÄMINEN

Pakkausmateriaali on 100-prosenttisesti kierrätettävää ja siinä on kierrätystä koskeva symboli .

Siten pakkauksen eri osat on hävitettävä vastuullisella tavalla ja noudattaen jätteiden hävittämistä koskevia paikallisten viranomaisten määräyksiä.

KODINKONEIDEN HÄVITTÄMINEN

Tämä laite on valmistettu kierrätettävistä tai uudelleen käytettävistä materiaaleista. Hävitä se paikallisten jätteiden hävitystä koskevien määräysten mukaisesti. Jos haluat lisätietoja sähköisten kodinkoneiden käsittelystä, keräämisestä ja kierrätyksestä, ota yhteys paikalliseen viranomaiseen, kodinkoneiden keräyspalveluun tai liikkeeseen, josta ostit laitteen. Tämä laite on merkitty kotitalouksien sähkö- ja elektroniikkalaiteromua (SER) koskevan eurooppalaisen direktiivin 2012/19/EU mukaisesti. Varmistamalla, että tuote hävitetään oikein, autat ehkäisemään negatiivisia vaikutuksia ympäristölle ja ihmisten terveydelle.

Tuotteessa tai sen mukana toimitettavissa asiakirjoissa oleva symboli  osoittaa, että sitä ei saa käsitellä kotitalousjätteenä vaan se on toimitettava asianmukaiseen keräyspisteeseen sähköisten ja elektroniisten osien kierrätystä varten.



 Dette symbolet minner deg på å lese bruksanvisningen.

⚠ Les sikkerhetsinstruksjonene før apparatet tas i bruk. Oppbevar dem i nærheten for senere bruk.

⚠ I instruksjonene og på apparatet finnes viktige sikkerhetsadvarsler som må følges til enhver tid. Produsenten fraskriver seg ethvert ansvar ved manglende overholdelse av disse sikkerhetsinstruksjonene, ved feil bruk av apparatet eller ved en feil innstilling av kontrollene.

⚠ Spedbarn (0-3 år) må holdes unna apparatet. Små barn (3-8 år) må holdes unna apparatet med mindre de er under kontinuerlig tilsyn. Barn fra 8 år og oppover og personer med reduserte fysiske, sensoriske eller mentale evner eller mangel på erfaring og kunnskap, kan bare bruke dette apparatet hvis de er under oppsyn, eller har fått opplæring i en sikker bruk av apparatet og forstår farene ved bruk av apparatet. Barn skal ikke leke med apparatet. Rengjøring og vedlikehold skal ikke utføres av barn uten tilsyn.

⚠ ADVARSEL: Aldri slå av apparat før tørkeprogrammet er ferdig med mindre gjenstandene tas raskt ut og legges ut over slik at varmen forsvinner.

⚠ Gjenstander som er tilsølt med stoffer som matolje, aceton, alkohol, bensin, parafin, flekkjernere, terpentin, voks og voksjernere, og gjenstander som skumgummi (lakteksskum), dusjhetter, vanntette tekstiler, artikler med gummibakside og klær eller puter med skumgummiputer, skal ikke tørkes i apparatet. Tøm lommene for gjenstander, f.eks. lightere og fyrstikker. Ikke bruk apparatet hvis det er rengjort med industrielle kjemikalier.

⚠ Gjenstander som er gjennomvåte av olje skal ikke tørkes i apparatet, fordi de er svært brennbare.

⚠ Døren skal aldri åpnes med makt eller brukes som en avsats.

⚠ Vannkranen må være åpen under tørkeprogrammene.

TILLATT BRUK

⚠ **FORSIKTIG:** Apparatet skal ikke betjenes med en ekstern bryterenheter, f.eks. en tidsbryter, eller et separat fjernstyrt system.

⚠ Apparatets tiltenkte bruk er i husholdninger og lignende bruksområder som: personalkjøkken i butikker, på kontorer og i andre arbeidsmiljøer; våningshus; av kunder på hotell, motell, bed & breakfast, og andre boligmiljøer; fellesområder i boligblokker, eller vaskerier.

⚠ Ikke last maskinen over maksimal kapasitet (kg med tørre klær) angitt i programtabellen.

⚠ Apparatet er ikke for profesjonell bruk.

Apparatet skal ikke brukes utendørs.

⚠ Ikke bruk løsemiddel (f.eks. terpentin eller benzen), vaskemiddel som inneholder løsemiddel, spylemiddel, rengjøringsmiddel for glass eller lignende, eller lett antenkelige væsker. Tekstiler som har blitt behandlet med løsemidler eller lett antenkelige væsker skal ikke vaskes i maskinen.

⚠ Ikke oppbevar eksplosive eller brennbare stoffer (f.eks. bensin eller spraybokser) inni eller i nærheten av apparatet - brannfare.

⚠ Ikke tørk skitne gjenstander i apparatet.

⚠ Pass på at det ikke samler seg lo eller støv rundt apparatet.

⚠ Tøymyknere eller lignende produkter, må brukes i henhold til instruksjonene.

⚠ Ikke overtørk tøyet.

INSTALLASJON

⚠ Apparatet skal håndteres og installeres av minst to eller flere personer - fare for personskade. Bruk vernehansker for å pakke ut og installere - fare for kutt.

⚠ Ikke flytt apparatet ved å løfte i topplaten eller topplokket.

⚠ Installasjon, inkludert vannforsyning (hvis aktuelt) og elektriske tilkoblinger og reparasjoner, må utføres av fagkyndig elektriker. Ikke reparer eller skift ut noen av apparatets deler, med mindre det er uttrykkelig angitt i bruksanvisningen. Hold barn unna installasjonsstedet. Påse at maskinen ikke har blitt skadet under transport så snart den er pakket ut. Ved problemer, kontakt forhandleren eller kundeservice.

Etter installasjon må emballasjeavfall (plast, styrenplast osv.) oppbevares utenfor barns rekkevidde - fare for kvelning. Apparatet må kobles fra strømkilden før installasjonen starter - fare for elektrisk støt. Sørg for at apparatet ikke skader strømkabelen under installasjonen - fare for brann eller elektrisk støt. Ikke slå på apparatet før installasjonen er fullført.

⚠ Ikke installer apparatet hvor det kan utsettes for ekstreme forhold, f.eks. dårlig ventilasjon eller temperaturer under 5 °C eller over 35 °C.

⚠ Sørg for at apparatet står stabilt og stødig på de fire føttene, som kan justeres etter behov. Bruk et vaterpass og kontroller at apparatet står vannrett.

⚠ Hvis apparatet installeres på tregulv eller "flytende" gulv (noen typer parkett- eller laminatmaterialer), må det stå på en 60 x 60 x 3 cm (minst) kryssfinerplate som festes til gulvet.

⚠ Koble vannslangen/e til vannforsyningen i overensstemmelse med vannverkets bestemmelser.

⚠ For modeller med kun kaldtvannsinntak: Ikke koble til varmtvannsforsyningen.

- ⚠ For modeller med varmtvannsinntak: Temperaturen på varmtvannsinntaket må ikke overstige 60 °C.
- ⚠ Apparatet er festet med transportbolter for å unngå innvendige skader under transporten. Transportboltene må fjernes før maskinen tas i bruk. Etter at transportboltene er fjernet, må åpningene dekkes med de 4 plastlokkene som følger med.
- ⚠ Etter at apparatet er installert, la det stå i et par timer før det slås på, slik at det tilpasses rommets miljøforhold.
- ⚠ Pass på at ventilasjonsåpningene nederst på vaskemaskinen (hvis finnes på modellen) ikke er tildekket av tepper eller annet.
- ⚠ Bruk kun nye slanger for å koble apparatet til vannforsyningen. Gamle slangesett skal ikke gjenbrukes.
- ⚠ Vannforsyningstrykket må være innenfor et område på 0,1-1 MPa.
- ⚠ Hvis apparatet installeres i nærheten av en gass- eller kullovn, må det legges en varmeisolerende plate (85 x 57 cm) mellom, ettersom siden vendt mot ovnen er dekket med aluminiumsfolie.
- ⚠ Apparatet må ikke installeres bak en låsbar dør, en skyvedør eller en dør med hengsel på motsatt side av apparatet, slik at ikke maskinens dør kan åpnes helt opp.
- ⚠ Ikke reparer eller skift ut noen av apparatets deler, med mindre det er uttrykkelig angitt i bruksanvisningen. Bruk kun autorisert ettersalgsservice. Reparasjoner utført på egenhånd eller av ufagkyndige kan føre til alvorlige ulykker med livs- og helsetruende skader og/eller betydelige materielle skader.
- ⚠ I henhold til EUs økodesigndirektiv har produktet en reservedelsgaranti på 10 år etter at produktet ble tatt av markedet.

ELEKTRISKE ADVARSLER

- ⚠ Apparatet må kunne kobles fra strømforsyningen ved å trekke ut støpselet hvis støpselet er tilgjengelig, eller med en flerpolet bryter installert oppstrøms for stikkkontakten i samsvar med kablingsreglene. Apparatet må jordes i samsvar med nasjonale elektriske sikkerhetsstandarder.

- ⚠ Ikke bruk skjøteledninger, multistikkontakter eller adaptere. De elektriske komponentene skal ikke være tilgjengelig for brukeren etter installasjon. Ikke bruk apparatet hvis du er våt eller barfotet. Ikke bruk apparatet hvis en kabel eller plugg er skadet, hvis apparatet ikke fungerer som det skal, hvis det er skadet eller har vellet.

- ⚠ Hvis strømledningen er skadet, må den skiftes ut med en helt lik av produsenten, produsentens servicerepresentant eller en fagkyndig for å unngå fare - fare for elektrisk støt.

RENGJØRING OG VEDLIKEHOLD

- ⚠ **ADVARSEL:** Apparatet må slås av og kobles fra strømmen før ethvert vedlikeholdsarbeid. Bruk vernehansker (fare for kutt) og vernesko (fare for knusing) for å unngå personskader. Må håndteres av to personer (reduserer belastning). Bruk aldri damprenjøreringsutstyr (fare for elektrisk støt). Reparasjoner utført av ufagkyndige som ikke er autorisert av produsenten, kan føre til fare for helse og sikkerhet, og hever produsenten for ethvert ansvar. Mangler eller skader forårsaket av reparasjoner eller vedlikehold utført av ufagkyndige dekkes ikke av garantien. Garantivilkårene er beskrevet i dokumentet som fulgte med maskinen.

AVFALLSBEHANDLING AV EMBALLASJEMATERIALER

Emballasjen er 100 % resirkulerbar og er merket med resirkuleringssymbolet .

De ulike emballasjedelene må avhendes på en ansvarlig måte og i overensstemmelse med lokale forskrifter for avfallsbehandling.

AVFALLSBEHANDLING AV HVITEVARER

Dette apparatet er produsert med resirkulerbare eller gjenbrukbare materialer. Produktet skal avhendes i overensstemmelse med lokale forskrifter for avfallsbehandling. For mer informasjon om behandling, gjenvinning og resirkulering av elektriske hvitevarer, kontakt lokale myndigheter, en innsamlingstjeneste for husholdningsavfall eller butikken der du kjøpte apparatet. Dette apparatet er merket i overensstemmelse med EU-direktiv 2012/19/EU om elektrisk og elektronisk avfall (WEEE). Ved å sikre en riktig avhending av produktet, bidrar du med å forhindre negative konsekvenser for miljøet og menneskehelsen.

Symbolet  på produktet eller den medfølgende dokumentasjonen, viser at produktet ikke skal behandles som husholdningsavfall, men skal leveres inn til en egnet returstasjon for elektrisk og elektronisk avfall.



 Denna symbol är en påminnelse om att läsa instruktionshandboken.

⚠ Läs dessa säkerhetsanvisningar innan du använder maskinen. Spara materialet för framtida referens.

⚠ Dessa instruktioner och apparaten i sig själv tillhandahåller viktiga säkerhetsvarningar som alltid måste iakttas. Tillverkaren fransäger sig allt ansvar för underlåtenhet att följa dessa säkerhetsanvisningar, för olämplig användning av maskinen eller felaktig inställning av kontrollerna.

⚠ Mycket små barn (0–3 år) skall hållas borta från maskinen. Små barn (3–8 år) skall hållas borta från maskinen såvida de inte hålls under ständig tillsyn. Barn 8 år och äldre och personer med nedsatt fysisk, sensorisk eller mental förmåga eller som har brist på erfarenhet och kunskap, får endast använda denna maskin om de övervakas eller fått instruktioner gällande användningen av maskinen på ett säkert sätt och förstår farorna. Barn får inte leka med maskinen. Rengöring och underhållsarbete får inte utföras av barn utan övervakning.

⚠ **WARNING:** Stoppa aldrig maskinen innan torkprogrammet har avslutats, såvida inte alla artiklar snabbt kan tas ur och spridas ut så att värmen leds bort.

⚠ Artiklar som har blivit nedsmutsade med ämnen så som matolja, aceton, alkohol, bensin, fotogen, fläckborttagningsmedel, terpentin, vax och vaxborttagare samt föremål som till exempel skumgummi (latex), duschmössor, vattentäta textilier, artiklar med gummibaksida och kläder eller kuddar försedda med skumgummidyror skall inte torkas i maskinen. Ta bort alla föremål från fickorna, exempelvis tändare och tändstickor. Maskinen får inte användas om rengöring har skett med industrikemikalier.

⚠ På grund av den höga brandrisken får oljeindränkta artiklar inte torkas i maskinen.

⚠ Öppna aldrig luckan med våld, använd den heller aldrig som ett steg.

⚠ Säkerställ att vattenkranen är helt öppen under torkprogrammen.

TILLÅTEN ANVÄNDNING

⚠ **FÖRSIKTIGHET:** Maskinen är inte avsedd att manövreras med hjälp av en extern brytare, till exempel en timer, eller ett separat fjärrkontrollerat system.

⚠ Denna maskin är avsedd att användas i hushåll och liknande användningsområden, så som: personalkök i butiker, kontor och andra arbetsmiljöer, bondgårdar, av kunder på hotell, motell, bed & breakfast samt andra bostadsmiljöer, områden för gemensamt bruk i

flerbostadshus eller i tvätterier.

⚠ Fyll inte maskinen över den maximala kapaciteten (kg torra plagg) som anges i programtabellen.

⚠ Maskinen är inte avsedd för yrkesmässig användning. Använd inte maskinen utomhus.

⚠ Använd inte lösningsmedel (så som terpentin eller bensol), rengöringsmedel som innehåller lösningsmedel, skurpulver, glas- eller generella rengöringsmedel eller brandfarliga vätskor. Maskintvätta inte tyger som har behandlats med lösningsmedel eller brandfarliga vätskor.

⚠ På grund av brandrisken skall explosiva eller brandfarliga ämnen (så som bensin eller aerosolburkar) inte förvaras inuti eller nära maskinen.

⚠ Torka inte otvättade artiklar i maskinen.

⚠ Se till att inget ludd eller damm samlas runt maskinen.

⚠ Sköljmedel eller liknande produkter skall användas enligt anvisningarna för respektive produkter.

⚠ Kom ihåg att inte övertorka tvätten.

INSTALLATION

⚠ På grund av skaderisken måste maskinen hanteras och installeras av två eller fler personer. Använd skyddshandskar vid uppäckning och installation av maskinen för att undvika skärskador.

⚠ Lyft inte maskinen i arbetsskivan eller den övre luckan vid förflyttning.

⚠ Installation, inklusive vattentillförsel (om sådan finns), elanslutningar och reparationer måste utföras av behörig tekniker. Reparera eller byt inte ut någon del av maskinen såvida det inte specifikt anges i bruksanvisningen. Håll barn borta från installationsplatsen. Efter uppäckning av maskinen, säkerställ att den inte har skadats under transporten. Vid problem, kontakta återförsäljaren eller närmaste kundservice. På grund av kvävningensrisken måste allt förpackningsavfall efter installation (plast, frigolitdelar etc.) förvaras utom räckhåll för barn. På grund av risken för elstöt måste maskinen kopplas bort från elnätet innan någon installationsåtgärd utförs. Säkerställ under installationen att maskinen inte skadar strömkabeln. Annars föreligger risk för brand eller elstöt. Aktivera endast maskinen efter att installationen har slutförts.

⚠ Installera inte maskinen där den kan utsättas för extrema förhållanden, så som: dålig ventilation, höga temperaturer eller temperaturer under 5 °C eller över 35 °C.

⚠ Säkerställ när maskinen installeras att den står stadigt på golvet på sina fyra fötter, justera dem vid behov och använd ett vattenpass för att kontrollera att maskinen står helt plant.

⚠ Om maskinen installeras på trägolv eller "flytande" golv (vissa parkett- och laminatmaterial) bör du lägga en plywoodskiva på minst 60 x 60 x 3 cm på golvet och sedan ställa maskinen ovanpå denna.

⚠ Anslut slangen/slangarna för vattenintaget till vattenkällan i enlighet med det lokala vattenverkets regelverk.

⚠ Maskiner som enbart använder kallvatten skall inte anslutas till varmvattenkällan.

⚠ Temperaturen på det ingående vattnet till maskiner som enbart använder varmvatten får inte överstiga 60 °C.

⚠ Maskinen är utrustad med transportbultar för att undvika att interiören skadas under transport. Det är absolut nödvändigt att transportbultarna tas bort innan maskinen används. Täck över öppningarna efter bultarnas avlägsnande med de 4 medföljande plasthattarna.

⚠ Vänta några timmar efter installationen så att maskinen hinner acklimatisera sig till rummets omgivningsförhållanden innan du startar den.

⚠ Se till att ventilationsöppningarna (om sådana finns på din modell) i maskinens nedre del inte blockeras av någon matta eller annat material.

⚠ Använd endast nya slangar för att ansluta maskinen till vattenförsörjningen. Återanvänd inte gamla slangar.

⚠ Tillförselvattnetrycket måste ligga inom intervallet 0,1-1 MPa.

⚠ Om maskinen installeras i närheten av en gas- eller kolspis bör en värmeisolerande platta (85 x 57 cm) sättas emellan, detta då sidan som vetter mot kaminen är täckt med aluminiumfolie.

⚠ Maskinen får inte installeras bakom en låsbar dörr, en skjutdörr eller en dörr med gångjärn på motsatt sida av maskinen på ett sådant sätt att dess lucka inte går att öppna ordentligt.

⚠ Reparera eller byt inte ut någon del av maskinen såvida det inte specifikt anges i bruksanvisningen.

Använd endast auktoriserad kundservice. Reparationer på egen hand eller icke professionella kan leda till livsfarliga olyckor och/eller betydande skador på egendom.

⚠ Hushållsmaskinens reservdelar finns tillgängliga i tio år efter att den sista enheten har släppts ut på marknaden, enligt vad som föreskrivs i den europeiska förordningen om ekodesign.

ELEKTRISKA SÄKERHETSFORESKRIFTER

⚠ Det måste gå att koppla bort maskinen från strömförsörjningen genom att koppla ur den om stickkontakten är åtkomlig, eller genom en flerpolig strömbrytare installerad uppströms från uttaget i enlighet med ledningsreglerna och maskinen måste jordas enligt Elsäkerhetsverkets föreskrifter.

⚠ Använd inte förlängningsladdar, grenuttag eller adaptrar. Elektriska komponenter får inte vara tillgängliga för användaren efter installationen.

Använd inte maskinen när du är våt eller barfota.

Använd inte maskinen om den har en skadad nätsladd eller kontakt, om den inte fungerar korrekt eller om den har skadats eller tappats.

⚠ Om nätkabeln är skadad måste den ersättas med en exakt likadan av tillverkaren, dess servicetekniker eller liknande behöriga personer för att undvika fara och risk för elstötar.

RENGÖRING OCH UNDERHÅLL

⚠ **VARNING:** Se till att maskinen är avstängd och bortkopplad från strömförsörjningen innan något underhåll utförs. För att undvika risk för personskador skall skyddshandskar (risk för rivsår) och skyddsskor (risk för stöt- och klämskador) användas. Se till att maskinen hanteras av två personer (minskad belastning) och använd aldrig ångrengöringsutrustning (risk för elstötar).

Lekmannamässig reparation som inte godkänts av tillverkaren kan utgöra en hälso- och säkerhetsrisk, för vilken tillverkaren inte kan hållas ansvarig. Eventuella defekter eller skador som uppstått i samband med lekmannamässiga reparationer eller underhåll täcks inte av garantin, vars villkor anges i det dokument som medföljer enheten.

KASSERING AV FÖRPACKNINGSMATERIAL

Förpackningsmaterialet kan återvinnas till 100 % och är märkt med återvinningssymbolen .

Olika delar av förpackningen måste därför kasseras ansvarsfullt och i full överensstämmelse med lokala myndigheters bestämmelser för avfallshantering.

KASSERING AV HUSHÅLLSAPPARATER

Denna maskin är tillverkad av återvinningsbara eller återanvändbara material. Kassera den i enlighet med lokala bestämmelser för avfallshantering. För ytterligare information om behandling, återvinning och återanvändning av elektriska hushållsapparater, kontakta din lokala myndighet, uppsamlingsplats för hushållsavfall eller butiken där du köpte maskinen. Maskinen är märkt i enlighet med Europaparlamentets och rådets direktiv 2012/19/EU om avfall som utgörs av eller innehåller elektrisk och elektronisk utrustning (WEEE). Genom att säkerställa korrekt bortskaffande av produkten bidrar du till att förhindra negativ påverkan på miljön och människors hälsa.

Symbolen  på produkten eller den medföljande dokumentationen visar att den inte skall behandlas som hushållsavfall utan måste tas till en lämplig insamlingscentral för återvinning av elektrisk och elektronisk utrustning.



 Ez a szimbólum az útmutató elolvasására hívja fel a figyelmet.

⚠ A készülék használata előtt olvassa el a biztonsági útmutatót. Tartsa a közelben, ha a későbbiekben szüksége lenne rá.

⚠ Az utasítások és a készülék fontos biztonsági figyelmeztetéseket tartalmaz – ezeket minden alkalommal olvassa el és tartsa be. A gyártó nem vállal felelősséget a készülék helytelen használatából, vagy a kezelőszervek hibás beállításából származó károkért.

⚠ A kisgyermeket (0–3 éves korú gyermekeket) tartsa távol a készüléktől. A (3–8 éves korú) gyermekek állandó felügyelet nélkül nem tartózkodhatnak a készülék közelében. A 8 éves vagy annál idősebb gyermekek, továbbá a csökkent fizikai, érzékszervi vagy mentális képességekkel élő, illetve kellő tapasztalattal és a készülékre vonatkozó ismeretekkel nem rendelkező személyek csak akkor használhatják a készüléket, ha ezt a biztonságukért felelős személy felügyelete alatt teszik, továbbá ha a készülék biztonságos használatára nézve előzetes utasításokat kaptak, és ismerik a használatából eredő esetleges kockázatokat. Ne engedje, hogy a gyermekek játszanak a készülékkel. A gyermekek csak felügyelet mellett végezhetnek tisztítási és karbantartási műveleteket.

⚠ VIGYÁZAT: csak akkor állítsa le a készüléket a szárítási ciklus vége előtt, ha – a hőelvezetés érdekében – az összes ruhadarabot gyorsan ki tudja venni és teríteni.

⚠ A például étolajjal, acetonnal, alkohollal, benzinnel, kerozinnal, folteltávolító szerrel, terpentinnel, viasszal és viaszeltávolító szerrel szennyezett ruhadarabokat, valamint habgumi (latexhab) darabokat, zuhansapkákat, vízálló textíliákat, gumírozott hátú ruhadarabokat, illetve habszivacs betétekkel ellátott ruhákat vagy párnákat nem szabad a készülékben szárítani. Távolítsa el minden tárgyat (így például az öngyújtót és gyufát) a zsebekből. Ne használja a készüléket, ha a tisztításához ipari vegyszereket használtak.

⚠ Az olajjal átitatódott ruhadarabokat erősen gyúlékony tulajdonságuk miatt nem szabad a készülékben szárítani.

⚠ Ne nyissa fel erővel az ajtót, és soha ne álljon rá.

⚠ Ügyeljen arra, hogy a vízcsap nyitva legyen a szárítási ciklusok alatt.

RENDELTESSZERŰ HASZNÁLAT

⚠ **FIGYELEM:** A készülék nem alkalmas külső kapcsolóberendezéssel (például időzítővel vagy külön távvezérlő rendszerrel) történő működtetésre.

⚠ A készülék háztartási és hasonló alkalmazásokban való használatra szolgál, mint például: üzletek, irodák és egyéb munkakörnyezetek személyzeti konyháiban; farmépületekben; szállodákban, motellekben,

panziókban és más lakóközvetekben megszálló vendégek által; kommunális felhasználási területek lakótelepeken vagy kisebb mosodákban való használatra.

⚠ Ne töltsön a gépbe a programtáblázatban megadott maximális kapacitásnál (száraz ruha mennyisége kg-ban megadva) több ruhát.

⚠ A készülék nem professzionális használatra szolgál. Ne használja a készüléket a szabadban.

⚠ Ne használjon oldószert (pl. terpentint, benzolt), oldószert tartalmazó mosószert, súrolóport, ablaktisztítót vagy általános tisztítószert, illetve gyúlékony folyadékot. Ne mosson a mosógépben előzőleg oldószerral vagy gyúlékony folyadékkal kezelt anyagokat.

⚠ Ne tároljon robbanásveszélyes vagy gyúlékony anyagokat (pl. benzines vagy aeroszolos palackot) a készülék belsejében vagy közelében – tűzveszély.

⚠ Ne szárítson mosatlan ruhadarabokat a készülékben.

⚠ Ügyeljen arra, hogy a készülék körül ne halmozódjon fel szősz vagy por.

⚠ Az öblítőket és hasonló termékeket az öblítőhöz mellékelt utasítások szerint kell használni.

⚠ Ne szárítsa túl a ruhaneműt.

ÜZEMBE HELYEZÉS

⚠ A készülék mozgatóját és üzembe helyezését két vagy több személy végezze – sérülésveszély. Használjon védőkesztyűt a kicsomagoláshoz és a beszereléshez – vágásveszély.

⚠ A mozgatóhoz a készüléket ne tetejénél és ne a felső fedélnél fogva emelje.

⚠ A beszerelést (beleértve a vízellátás (ha van) és az elektromos hálózat bekötését is), valamint a javításokat szakképzett szerelőnek kell elvégeznie. Csak akkor javítsa meg vagy cserélje ki a készülék egyes alkatrészeit, ha az adott művelet szerepel a felhasználói kézikönyvben. Tartsa távol a gyermekeket a beszerelés helyétől. A kicsomagolás után ellenőrizze, hogy a készülék megsérült-e a szállítás során. Probléma esetén vegye fel a kapcsolatot a kereskedővel vagy a legközelebbi vevőszolgálattal. A beszerelés után a csomagolási hulladékot (műanyag, hungarocell részek stb.) gyermekektől elzárva kell tárolni – fulladásveszély. Mielőtt bármilyen szerelési műveletet végezne, a készüléket le kell választani az elektromos hálózatról – áramütés veszélye. Az üzembe helyezés során ügyeljen arra, hogy a készülékkel ne sértse meg a tápkábelt – tűz vagy áramütés veszélye. A készüléket csak a megfelelő üzembe helyezést követően kapcsolja be.

⚠ Ne helyezze üzembe a készüléket olyan helyen, ahol szélsőséges körülményeknek lehet kitéve (például nem megfelelő szellőzés, 5 °C alatti vagy 35 °C feletti hőmérséklet).

⚠ A készülék üzembe helyezése során ügyeljen arra, hogy mind a négy láb stabilan álljon a padlón, és szükség esetén állítsa be őket. Vízmérték segítségével ellenőrizze, hogy a készülék tökéletesen vízszintesen áll-e.

⚠ Ha a készüléket fából készült vagy „lebegő” padlóra (bizonyos parketták és laminált anyagok) telepíti, rögzítsen egy (legalább) 60 × 60 × 3 cm-es rétegelt lemez lapot a padlóhoz, majd erre helyezze a készüléket.

⚠ A vízbevezető tömlő(ke)t a helyi vízszolgáltató előírásainak megfelelően csatlakoztassa a vízhálózatra.

⚠ A kizárólag hideg vízzel tölthető típusok esetében: ne csatlakoztassa a melegvíz-ellátáshoz.

⚠ A meleg vízzel tölthető típusok esetében: a meleg víz bemeneti hőmérséklete nem haladhatja meg a 60 °C-ot.

⚠ A készülék szállítási csavarokkal van ellátva, hogy a szállítás során ne sérüljön a belseje. A gép használata előtt mindenképpen el kell távolítani a szállítási csavarokat. Eltávolításuk után helyezze a nyílásokba a 4 műanyag takaróelemet.

⚠ Miután üzembe helyezte a készüléket, várjon néhány órát a bekapcsolásával, hogy a készülék alkalmazkodni tudjon a helyiség környezeti adottságaihoz.

⚠ Ügyeljen arra, hogy a mosógép talpán lévő szellőzőnyílásokat (ha vannak ilyenek az adott típuson) ne takarja el szőnyeggel vagy más anyaggal.

⚠ A készülék vízhálózatra történő bekötésekor kizárólag új tömlőket használjon. A régi tömlőkészleteket ne használja fel újra.

⚠ A vízellátás nyomásának 0,1 és 1 MPa között kell lennie.

⚠ Ha a készüléket gáz- vagy széntűzhely közelébe telepíti, szereljen fel egy (85 × 57 cm méretű) hőszigetelő lemezt közéjük, mivel a tűzhely felé néző oldal alumíniumfóliával van borítva.

⚠ A készüléket nem szabad zárható ajtó, tolóajtó vagy olyan ajtó mögé telepíteni, amelynek zsanérja a készülékkel ellentétes oldalon van és akadályozza a gép aajtájának teljes kinyitását.

⚠ Csak akkor javítsa meg vagy cserélje ki a készülék egyes alkatrészeit, ha az adott művelet szerepel a felhasználói kézikönyvben. Csak jóváhagyott vevőszolgálathoz forduljon. A sajátkezű vagy szakszerűtlen javítás veszélyes eseményt idézhet elő, amely életveszélyes vagy súlyos sérülésekhez, illetve a termékben keletkező jelentős károkhhoz vezet.

⚠ A háztartási berendezés pótalkatrészei 10 évig elérhetők az utolsó egység piacra kerülését követően, a környezetbarát tervezésre vonatkozó európai irányelvnek megfelelően.

ELEKTROMOS ÁRAMMAL KAPCSOLATOS

FIGYELMEZTETÉSEK

⚠ A csatlakozódugó elérhetővé tételével vagy az aljzat elé egy, a vezetékezési szabályoknak megfelelően felszerelt többpólusú kapcsolóval lehetővé kell tenni a készülék elektromos hálózatról való leválasztását, illetve a készüléket a nemzeti elektromos biztonsági szabványoknak megfelelően földelni kell.

⚠ Ne használjon hosszabbítót, elosztót vagy adaptert. Az üzembe helyezés után az elektromos alkatrészeknek hozzáférhetetlennek kell lenniük a felhasználó számára. Ne használja a készüléket, ha bőre nedves vagy mezítláb áll a padlón. Ne használja a készüléket akkor, ha a hálózati tápkábel vagy a villásdugó sérült, továbbá ha a készülék nem működik megfelelően, vagy ha megsérült vagy leesett.

⚠ Ha a tápkábel megsérül, a veszély elkerülése érdekében a gyártónak, a gyártó szervizképviselőjének vagy egy hasonlóan képzett személynek ki kell cserélnie egy azzal megegyezőre – áramütés veszélye.

TISZTÍTÁS ÉS KARBANTARTÁS

⚠ **VIGYÁZAT:** Mielőtt bármilyen karbantartási műveletet végezne, győződjön meg arról, hogy a készüléket leválasztotta az elektromos hálózatról. A személyi sérülés veszélyének elkerülése érdekében használjon védőkesztyűt (sebesülésveszély) és védőlábbelit (zúzódás veszélye); két személy végezze a kezelését (terheléscsökkentés); soha ne használjon gőzzel tisztító berendezéseket (áramütés veszélye). A gyártó által nem jóváhagyott, nem szakszerű javítások egészségügyi és biztonsági kockázatot jelenthetnek, amelyért a gyártó nem vállal felelősséget. A nem szakszerű javításból vagy karbantartásból eredő hibákra vagy sérülésekre nem érvényes a garancia. A garanciális feltételeket a készülékhez mellékelt dokumentum tartalmazza.

A CSOMAGOLÓANYAGOK ÁRTALMATLANÍTÁSA

A csomagolóanyag 100%-ban újrahasznosítható, és az újrahasznosítás szimbólummal ♻ van jelölve.

A csomagolás egyes részeinek hulladékkezelését felelősségteljesen, a hulladékok ártalmatlanítására vonatkozó helyi rendelkezések szerint kell elvégezni.

A HÁZTARTÁSI KÉSZÜLÉKEK ELHELYEZÉSE HULLADÉKKÉNT

Ez a készülék újrahasznosítható vagy újrafelhasználható anyagok felhasználásával készült. Leselejtezéskor a helyi hulladékkezelési szabályokkal összhangban járjon el. Az elektromos háztartási készülékek kezelésére, hasznosítására és újrafeldolgozására vonatkozó további információkért forduljon a helyi hatósághoz, a háztartási hulladékok begyűjtését végző vállalathoz vagy üzlethez. Ez a készülék az elektromos és elektronikus berendezések hulladékaira (WEEE) szóló 2012/19/EU EK irányelv szerinti jelölésekkel rendelkezik. Annak biztosítása, hogy a termék hulladékként való elhelyezése megfelelően történik, segít megelőzni a környezetre és az emberi egészségre gyakorolt kedvezőtlen következményeket.

A terméken vagy a kíséző dokumentációban lévő  szimbólum azt jelzi, hogy ez a termék nem kezelhető háztartási hulladékként, hanem azt egy megfelelő, az elektromos és elektronikus berendezések újrahasznosítását végző gyűjtőponton kell leadni.



 Το σύμβολο αυτό σας υπενθυμίζει να διαβάσετε το παρόν εγχειρίδιο οδηγιών.

⚠ Πριν χρησιμοποιήσετε τη συσκευή, διαβάστε τις οδηγίες ασφαλείας. Φυλάξτε τις οδηγίες για μελλοντική χρήση.

⚠ Αυτές οι οδηγίες και η συσκευή παρέχουν σημαντικές προειδοποιήσεις ασφαλείας, που πρέπει να τηρούνται πάντα. Ο κατασκευαστής δεν φέρει καμία ευθύνη για τη μη τήρηση αυτών των οδηγιών ασφαλείας, την ακατάλληλη χρήση της συσκευής ή την εσφαλμένη ρύθμιση των στοιχείων ελέγχου.

⚠ Η συσκευή πρέπει να διατηρείται μακριά από πολύ μικρά παιδιά (ηλικίας 0-3 ετών). Η συσκευή πρέπει να διατηρείται μακριά από μικρά παιδιά (ηλικίας 3-8 ετών) εκτός εάν υπάρχει συνεχής επίβλεψη. Παιδιά άνω των 8 ετών και άτομα με μειωμένες σωματικές, αισθητήριες ή διανοητικές ικανότητες ή έλλειψη εμπειρίας και γνώσης μπορούν να χρησιμοποιούν αυτήν τη συσκευή μόνο υπό επίβλεψη ή εάν τους έχουν δοθεί οδηγίες για την ασφαλή χρήση και εφόσον κατανοούν τους κινδύνους που συνεπάγονται. Τα παιδιά δεν επιτρέπεται να παίζουν με τη συσκευή. Ο καθαρισμός και η συντήρηση δεν επιτρέπεται να πραγματοποιούνται από παιδιά χωρίς επίβλεψη.

⚠ ΠΡΟΕΙΔΟΠΟΙΗΣΗ: μη διακόπτετε ποτέ τη λειτουργία της συσκευής πριν από τη λήξη του κύκλου στεγνώματος, εκτός εάν όλα τα είδη αφαιρεθούν και διαχωριστούν γρήγορα, ώστε να διαχυθεί η θερμότητα.

⚠ Είδη τα οποία έχουν λερωθεί με ουσίες όπως μαγειρικό λάδι, ακετόνη, αλκοόλη, πετρέλαιο, κηροζίνη, καθαριστικά λεκέδων, τερεβινθέλαιο, κεριά και προϊόντα αφαίρεσης κεριού, καθώς και είδη όπως αφρώδες ελαστικό (αφρός καουτσούκ), σκουφάκι μπάνιου, αδιάβροχα υφάσματα, αντικείμενα με επένδυση ελαστικού και ρούχα ή μαξιλάρια με ενίσχυση αφρώδους ελαστικού δεν πρέπει να στεγνώνουν εντός της συσκευής. Αφαιρείτε από τις τσέπες όλα τα αντικείμενα, όπως αναπτήρες και σπύρτα. Μη χρησιμοποιείτε τη συσκευή, εάν έχει καθαριστεί με βιομηχανικά χημικά.

⚠ Τα εμποτισμένα με έλαια είδη δεν πρέπει να στεγνώνουν εντός της συσκευής επειδή είναι ιδιαίτερα εύφλεκτα.

⚠ Μη ανοίγετε ποτέ βίαια την πόρτα και μην τη χρησιμοποιείτε ως στήριγμα.

⚠ Βεβαιωθείτε ότι η παροχή νερού είναι ενεργοποιημένη κατά τη διάρκεια των κύκλων στεγνώματος.

ΕΠΙΤΡΕΠΟΜΕΝΗ ΧΡΗΣΗ

⚠ **ΠΡΟΣΟΧΗ:** Η συσκευή δεν προορίζεται για χρήση από εξωτερικό σύστημα μεταγωγής, όπως ο χρονοδιακόπτης ή ένα ξεχωριστό σύστημα τηλεχειρισμού.

⚠ Αυτή η συσκευή προορίζεται για χρήση σε οικιακές και παρόμοιες εφαρμογές, όπως χώροι κουζίνας για το προσωπικό σε καταστήματα, γραφεία και άλλοι εργασιακοί χώροι. Προορίζεται επίσης για χρήση από πελάτες σε ξενοδοχεία, πανδοχεία και άλλους χώρους

διαμονής, καθώς και σε χώρους για κοινόχρηστη χρήση σε πολυκατοικίες ή σε πλυντήρια.

⚠ Μην τοποθετείτε στη συσκευή φορτίο μεγαλύτερο της μέγιστης χωρητικότητας (kg στεγνών ρούχων) που υποδεικνύεται στον πίνακα προγραμμάτων.

⚠ Αυτή η συσκευή δεν προορίζεται για επαγγελματική χρήση. Μη χρησιμοποιείται τη συσκευή σε εξωτερικούς χώρους.

⚠ Μη χρησιμοποιείτε διαλύτες (π.χ. τερεβινθέλαιο, βενζόλιο), καθαριστικά που περιέχουν διαλύτες, σκόνη καθαρισμού, καθαριστικά γυαλιού ή γενικής χρήσης, ή εύφλεκτα υγρά. Μην πλένετε στη συσκευή υφάσματα επεξεργασμένα με διαλύτες ή εύφλεκτα υγρά.

⚠ Μην αποθηκεύετε εκρηκτικές ή εύφλεκτες ουσίες (π.χ. δοχεία βενζίνης ή αερολύματος) κοντά ή εντός της συσκευής – κίνδυνος πυρκαγιάς.

⚠ Μη στεγνώνετε εντός της συσκευής είδη που δεν έχουν πλυθεί.

⚠ Βεβαιωθείτε ότι δεν συσσωρεύονται χνούδια και σκόνη γύρω από τη συσκευή.

⚠ Τα μαλακτικά ρούχων ή παρόμοια προϊόντα πρέπει να χρησιμοποιούνται σύμφωνα με τις οδηγίες χρήσης τους.

⚠ Μη στεγνώνετε υπερβολικά τα ρούχα.

ΕΓΚΑΤΑΣΤΑΣΗ

⚠ Ο χειρισμός και η εγκατάσταση της συσκευής πρέπει να πραγματοποιούνται από τουλάχιστον δύο άτομα – κίνδυνος τραυματισμού. Χρησιμοποιείτε προστατευτικά γάντια για την αφαίρεση της συσκευασίας και την εγκατάσταση – κίνδυνος κοψίματος.

⚠ Μετακινήτε τη συσκευή χωρίς να τη σηκώνετε από την πάνω επιφάνεια ή το πάνω καπάκι.

⚠ Η εγκατάσταση, η σύνδεση παροχής νερού (εάν υφίσταται) και οι ηλεκτρικές συνδέσεις και επισκευές πρέπει να εκτελούνται από εξειδικευμένο τεχνικό. Μην επισκευάζετε ή αντικαθιστάτε οποιοδήποτε εξάρτημα της συσκευής, εκτός αν υπάρχει συγκεκριμένη αναφορά στο εγχειρίδιο χρήστη. Πρέπει να κρατάτε μακριά από την τοποθεσία εγκατάστασης τα παιδιά. Αφού αφαιρέσετε τη συσκευασία, βεβαιωθείτε ότι η συσκευή δεν έχει υποστεί βλάβη κατά τη μεταφορά. Σε περίπτωση προβλήματος, επικοινωνήστε με τον έμπορο της πλησιέστερης υπηρεσίας εξυπηρέτησης μετά την πώληση. Μόλις εγκαταστήσετε τη συσκευή, φυλάξτε τα απορρίμματα συσκευασίας (πλαστικό, φελιζόλ, κ.λπ.) μακριά από παιδιά – κίνδυνος ασφυξίας. Η συσκευή πρέπει να αποσυνδεθεί από την παροχή ρεύματος πριν από οποιαδήποτε λειτουργία εγκατάστασης – κίνδυνος ηλεκτροπληξίας. Κατά τη διάρκεια της εγκατάστασης, βεβαιωθείτε ότι η συσκευή δεν προκαλεί ζημιά σε καλώδια ρεύματος – κίνδυνος πυρκαγιάς ή ηλεκτροπληξίας. Ενεργοποιήστε τη συσκευή μόνο όταν η εγκατάσταση έχει ολοκληρωθεί.

⚠ Μην εγκαθιστάτε τη συσκευή σε μέρη όπου μπορεί να εκτεθεί σε ακραίες συνθήκες, όπως ο ανεπαρκής αερισμός και οι θερμοκρασίες κάτω των 5 °C ή άνω των 35 °C.

⚠ Κατά την εγκατάσταση της συσκευής, βεβαιωθείτε ότι τα τέσσερα πόδια είναι σταθερά και στηρίζονται στο πάτωμα,

προσαρμόζοντάς τα όπως απαιτείται, και ελέγξτε ότι η συσκευή είναι στο σωστό επίπεδο χρησιμοποιώντας αλφάδι.

⚠️ Εάν η συσκευή έχει εγκατασταθεί σε ξύλο ή «πλωτό» δάπεδο (ορισμένα παρκέ και επικολλούμενα υλικά), στερεώστε ένα ξύλο κόντρα πλακέ διαστάσεων 60 x 60 x 3cm (τουλάχιστον) στο δάπεδο και, στη συνέχεια, τοποθετήστε πάνω του τη συσκευή.

⚠️ Συνδέστε τον σωλήνα ή τους σωλήνες τροφοδοσίας νερού στην παροχή νερού σύμφωνα με τους κανονισμούς της τοπικής εταιρείας ύδρευσης.

⚠️ Για μοντέλα με παροχή μόνο κρύου νερού: μη συνδέετε την παροχή ζεστού νερού.

⚠️ Για μοντέλα με παροχή ζεστού νερού: η θερμοκρασία της τροφοδοσίας ζεστού νερού δεν πρέπει να ξεπερνάει τους 60 °C.

⚠️ Η συσκευή διαθέτει βίδες μεταφοράς για την αποφυγή πιθανής ζημιάς στο εσωτερικό κατά τη μεταφορά. Πριν χρησιμοποιήσετε το μηχάνημα, πρέπει να αφαιρέσετε τις βίδες μεταφοράς. Αφού τις αφαιρέσετε, καλύψτε τα ανοίγματα με τα 4 πλαστικά καλύμματα που περιλαμβάνονται στη συσκευασία.

⚠️ Μετά την εγκατάσταση της συσκευής, περιμένετε μερικές ώρες προτού τη θέσετε σε λειτουργία, ώστε να προσαρμοστεί στις περιβαλλοντικές συνθήκες του χώρου.

⚠️ Βεβαιωθείτε ότι οι οπές αερισμού στη βάση του πλυντηρίου ρούχων (εάν υπάρχουν στο μοντέλο σας) δεν καλύπτονται από χαλί ή άλλο υλικό.

⚠️ Χρησιμοποιείτε μόνο νέους σωλήνες για τη σύνδεση της συσκευής με την παροχή νερού. Τα παλιά σετ σωλήνων δεν πρέπει να επαναχρησιμοποιούνται.

⚠️ Η πίεση της παροχής νερού πρέπει να κυμαίνεται εντός του εύρους 0,1-1 MPa.

⚠️ Εάν η συσκευή είναι εγκατεστημένη κοντά σε σόμπα αερίου ή πετρελαίου, τοποθετήστε ανάμεσα στις δύο συσκευές μια θερμομονωτική πλάκα (85 x 57cm), έτσι ώστε η πλευρά προς τη σόμπα να είναι καλυμμένη με φύλλο αλουμινίου.

⚠️ Η συσκευή δεν πρέπει να εγκαθίσταται πίσω από πόρτα που κλειδώνει, συρόμενη πόρτα ή πόρτα με μεντεσέ στην αντίθετη πλευρά από τη συσκευή, ώστε η πόρτα της συσκευής να ανοίγει πλήρως.

⚠️ Μην επισκευάζετε ή αντικαθιστάτε οποιοδήποτε εξάρτημα της συσκευής, εκτός αν υπάρχει συγκεκριμένη αναφορά στο εγχειρίδιο χρήστη. Χρησιμοποιείτε μόνο εξουσιοδοτημένη υπηρεσία εξυπηρέτησης μετά την πώληση. Η επισκευή από εσάς τον ίδιο ή από κάποιον μη επαγγελματία ενδέχεται να προκαλέσει επικίνδυνο συμβάν με απειλητικές για τη ζωή ή την υγεία επιπτώσεις ή/και σημαντική βλάβη σε ιδιοκτησία.

⚠️ Τα ανταλλακτικά για την οικιακή συσκευή θα είναι διαθέσιμα για 10 έτη μετά τη διάθεση της τελευταίας μονάδας στην αγορά, όπως ορίζεται από τον ευρωπαϊκό κανονισμό Ecodesign.

ΠΡΟΕΙΔΟΠΟΙΗΣΕΙΣ ΗΛΕΚΤΡΙΣΜΟΥ

⚠️ Για να αποσυνδέσετε τη συσκευή από την παροχή ρεύματος βγάλτε την πρίζα, εάν είναι σε προσιτή θέση, ή χρησιμοποιήστε τον πολυπολικό διακόπτη που είναι εγκατεστημένος στο πάνω μέρος της υποδοχής σύμφωνα

με τους κανόνες καλωδίωσης. Η συσκευή πρέπει να έχει γείωση σύμφωνα με τα εθνικά πρότυπα ηλεκτρικής ασφάλειας.

⚠️ Μη χρησιμοποιείτε καλώδια επέκτασης, πολλαπλές υποδοχές ή προσαρμογείς. Ο χρήστης δεν πρέπει να έχει πρόσβαση στα ηλεκτρικά εξαρτήματα μετά την εγκατάσταση. Μη χρησιμοποιείτε τη συσκευή όταν είστε βρεγμένοι ή ξυπόλητοι. Μη θέτετε σε λειτουργία τη συσκευή, εάν έχει προκληθεί βλάβη σε καλώδιο ρεύματος ή πρίζα, εάν δεν λειτουργεί σωστά, εάν έχει υποστεί βλάβη ή έχει πέσει κάτω.

⚠️ Εάν το καλώδιο τροφοδοσίας έχει υποστεί βλάβη, πρέπει να αντικατασταθεί με ένα πανομοιότυπο από τον κατασκευαστή, υπάλληλο τεχνικής υποστήριξης ή αντίστοιχα εξειδικευμένα άτομα για την αποφυγή του κινδύνου ηλεκτροπληξίας.

ΚΑΘΑΡΙΣΜΟΣ ΚΑΙ ΣΥΝΤΗΡΗΣΗ

⚠️ ΠΡΟΕΙΔΟΠΟΙΗΣΗ: Βεβαιωθείτε ότι η συσκευή είναι εκτός λειτουργίας και ότι έχει αποσυνδεθεί από την παροχή ρεύματος πριν εκτελέσετε οποιαδήποτε λειτουργία συντήρησης. Για να αποφύγετε πιθανό τραυματισμό, χρησιμοποιείτε προστατευτικά γάντια (κίνδυνος πρόκλησης αμυχών) και γάντια ασφαλείας (κίνδυνος θλάσης). Βεβαιωθείτε ότι ο χειρισμός πραγματοποιείται από δύο άτομα (μείωση φορτίου). Μη χρησιμοποιείτε ποτέ συσκευές καθαρισμού με ατμό (κίνδυνος ηλεκτροπληξίας). Οι επισκευές από μη επαγγελματία, μη εγκεκριμένο από τον κατασκευαστή μπορεί να προκαλέσει κίνδυνο για την υγεία και την ασφάλεια, για τον οποίο δεν θα ευθύνεται ο κατασκευαστής. Τυχόν ελάττωμα ή βλάβη που προκαλείται από επισκευή ή συντήρηση από μη επαγγελματία δεν καλύπτεται από την εγγύηση, οι όροι της οποίας περιγράφονται στο συνοδευτικό έγγραφο της συσκευής.

ΔΙΑΘΕΣΗ ΥΛΙΚΩΝ ΣΥΣΚΕΥΑΣΙΑΣ

Τα υλικά συσκευασίας είναι 100% ανακυκλώσιμα και είναι εισημασμένα με το σύμβολο της ανακύκλωσης. Συνεπώς, τα διάφορα μέρη της συσκευασίας πρέπει να διατίθενται υπεύθυνα και σε πλήρη συμμόρφωση με τους κανονισμούς της τοπικής αρχής αναφορικά με τη διάθεση αποβλήτων.

ΔΙΑΘΕΣΗ ΟΙΚΙΑΚΩΝ ΣΥΣΚΕΥΩΝ

Αυτή η συσκευή κατασκευάζεται με ανακυκλώσιμα ή επαναχρησιμοποιούμενα υλικά. Η διάθεσή της πραγματοποιείται σύμφωνα με τους τοπικούς κανονισμούς διάθεσης αποβλήτων. Για περαιτέρω πληροφορίες σχετικά με την επεξεργασία, την ανάκτηση και την ανακύκλωση των οικιακών ηλεκτρικών συσκευών, επικοινωνήστε με την τοπική αρχή, την υπηρεσία συλλογής οικιακών αποβλήτων ή το κατάστημα από το οποίο αγοράσατε τη συσκευή. Αυτή η συσκευή φέρει σήμανση σύμφωνα με την οδηγία της Ευρωπαϊκής Ένωσης 2012/19/ΕΕ σχετικά με τα απόβλητα ηλεκτρικού και ηλεκτρονικού εξοπλισμού (ΑΗΗΕ). Διασφαλίζοντας τη σωστή διάθεση αυτού του προϊόντος, συμβάλλετε ώστε να αποτραπούν οι αρνητικές συνέπειες στο περιβάλλον και την υγεία του ανθρώπου.

Το σύμβολο  στο προϊόν ή το συνοδευτικό έγγραφο υποδεικνύει ότι δεν πρέπει να θεωρείται οικιακό απόβλητο και πρέπει να συλλέγεται από κέντρο κατάλληλο για ανακύκλωση ηλεκτρικού και ηλεκτρονικού εξοπλισμού.

