

INNEHÅLLSFÖRTECKNING

VIKTIG SÄKERHETSINFORMATION	2	RENGÖRING OCH UNDERHÅLL.....	20
FÖRSÄKRAN OM ÖVERENSSTÄMMELSE.....	5	FELSÖKNING	21
MILJÖSKYDD	5	KUNDSERVICE	21
INSTALLATION.....	6	KASSERING AV HUSHÅLLSAPPARATER.....	21
INSTALLATION AV APPARATEN.....	6		
FÖRE NÄTANSLUTNING.....	6		
EFTER NÄTANSLUTNING	6		
APPARATEN	7		
TILLBEHÖR	7		
BESKRIVNING AV KONTROLLPANELEN	8		
VRED OCH TOUCHKNAPPAR	8		
VÄNSTER DISPLAY	8		
HÖGER DISPLAY	8		
STÄLLA KLOCKAN	9		
PÅ/AV	9		
SNABBSTART	9		
PAUSA/ÅTERUPPTA/OMSTARTA TILLAGNINGEN.....	9		
AVKYLNING	10		
VÄLJA EN FUNKTION	10		
STÄLLA IN LIVSMEDELSKATEGORIER.....	10		
STÄLLA IN VIKTEN	11		
VÄNDA MATEN.....	11		
STÄLLA IN GRILLNIVÅN.....	11		
STÄLLA IN TEMPERATUREN	11		
STÄLLA IN MIKROVÅGSUGNENS EFFEKT.....	12		
STÄLLA IN TILLAGNINGSTIDEN	12		
SNABBUPPVÄRMNING	12		
KNAPPLÅS	12		
FUNKTIONSBESKRIVNINGSTABELL.....	13		
TILLAGNINGSTABELL	15		
TESTADE RECEPT.....	18		
REKOMMENDERAD ANVÄNDNING OCH RÅD	19		

VIKTIG SÄKERHETSINFORMATION

Dessa instruktioner finns även tillgängliga på webbsidan: www.whirlpool.eu

DIN OCH ANDRAS SÄKERHET ÄR MYCKET VIKTIG

I denna bruksanvisning och på själva apparaten ges viktiga säkerhetsvarningar som ska läsas och alltid följas.



Detta är symbolen för fara och den varnar för potentiella risker för användaren och andra i närheten.

Alla säkerhetsvarningar föregås av denna symbol och följande ord:

**FARA**

Anger en farlig situation som, om den inte undviks, kommer att orsaka allvarliga personskador.

**VARNING**

Anger en farlig situation som, om den inte undviks, kan orsaka allvarliga personskador.

Alla säkerhetsvarningar ger specifika detaljer om den potentiella risk som föreligger och talar om hur du ska undvika risken för personskador och andra skador samt elektriska stötar på grund av felaktig användning av apparaten.

Följ följande instruktioner noggrant:

- Dessa instruktioner ska alltid förvaras nära till hands för framtida referens.
- Använd skyddshandskar vid uppäckning och installation.
- För att hantera och installera apparaten krävs minst två personer.
- Apparaten måste kopplas bort från eluttaget innan något installationsarbete utförs.
- Installation och underhåll ska utföras av behörig fackman i enlighet med tillverkarens anvisningar och i enlighet med lokala säkerhetsbestämmelser. Reparera eller byt inte ut delar på apparaten om detta inte direkt anges i bruksanvisningen.
- Byte av elkabel får bara utföras av en kvalificerad elektriker. Vänd dig till en auktoriserad serviceverkstad.
- Enligt lag är det obligatoriskt att ansluta denna apparat till jord.
- Nätkabeln måste vara tillräckligt lång för att apparat ska kunna anslutas till ett eluttag när den står på plats.
- För att installationen ska uppfylla gällande säkerhetskrav måste en allpolig strömbrytare med minst 3 mm kontaktavstånd användas.
- Använd inte förlängningsladdar eller grenuttag.

- Anslut inte apparaten till ett uttag som kan manövreras av en fjärrkontroll eller en timer.
- Dra inte i apparatens nätkabel.
- När installationen är klar ska inte användaren kunna få åtkomst till de elektriska komponenterna.
- Vidrör aldrig apparaten med våta kroppsdelar och var inte barfota när du använder den.
- Apparaten är endast avsedd att användas i hushållet för matlagning. Det är inte tillåtet att använda apparaten för andra ändamål (t.ex. för att värma upp rum eller utomhus).
Tillverkaren fransäger sig allt ansvar för skador på personer, djur eller egendom om dessa anvisningar och säkerhetsföreskrifter inte följs.
- Denna apparat är avsedd att byggas in.
Använd den inte som en fristående apparat.
- Under användning blir apparaten och dess åtkomliga delar heta. Det är viktigt att inte vidröra värmeelementen.
- Småbarn (0-3 år) och barn (3-8 år) ska hållas under uppsikt när de vistas i närheten av apparaten.
- Barn från 8 års ålder och personer med nedsatt fysisk, sensorisk eller mental förmåga, eller bristande erfarenhet och kunskap får lov att använda apparaten om de hålls under uppsikt eller om de har fått instruktioner om hur apparaten ska användas på ett säkert sätt och förutsatt att de förstår vilka faror det innebär. Barn får inte leka med apparaten. Låt inte barn rengöra eller utföra underhåll på apparaten utan uppsikt.
- Under och efter användning av apparaten ska du undvika att vidröra värmeelementen och apparatens invändiga ytor: risk för brännskada. Undvik kontakt med trasor eller andra brännbara material tills apparatens komponenter har svalnat helt.
- När du är klar med matlagningen, öppna apparatens lucka försiktigt för att gradvis släppa ut den varma luften eller ångan innan du öppnar helt. Blockera inte ventilationsöppningarna.
- Använd grytlappar för att ta ut kokkärl och tillbehör och var noga med att inte vidröra värmeelementen.
- Lägg aldrig lättantändligt material inuti apparaten eller i närheten av den. Om apparaten skulle slås på av misstag kan materialet fatta eld.
- Använd inte mikrovågsugnen för att värma mat eller vätskor i lufttäta behållare. Trycket ökar i behållaren och den kan explodera eller orsaka annan skada när den öppnas.

- Använd inte din mikrovågsugn för att torka textilier, papper, kryddor, örter, trä, blommor, frukt eller andra brännbara material. Brand kan uppstå.
- Lämna inte apparaten utan tillsyn, särskilt när du använder papper, plast eller andra brännbara material under tillagningen. Papper kan förkolna eller brinna och vissa plaster kan smälta när de används vid uppvärmning av mat.
- Använd bara behållare som är lämpliga för användning i mikrovågsugn.
- Vätskan kan bli överhettad till en temperatur över kokpunkten utan att det syns att den kokar. Det finns då risk att den heta vätskan plötsligt kokar över.
- Använd inte mikrovågsugnen för fritering eftersom oljans temperatur inte kan kontrolleras.
- När du har värmt en nappflaska eller en barnmatsburk ska du alltid kontrollera temperaturen och röra om innan barnet äter. Ta av lock och nappar innan maten värms.
- Om alkoholhaltiga drycker används vid matlagningen (t.ex. rom, konjak, vin), tänk på att alkohol avdunstar vid höga temperaturer. Därför finns det risk för att dessa alkoholångor fattar eld när de kommer i kontakt med det elektriska värmeelementet.
- Överhettad fett och olja kan lätt fatta eld. Övervaka alltid tillagningen när du lagar mat med mycket fett, olja eller alkohol (t.ex. rom, konjak, vin).
- Använd inte mikrovågsugnen för att tillaga eller värma upp hela ägg, med eller utan skal, eftersom de kan explodera även efter att uppvärmningen har avslutats.
- Om material inuti eller utanför apparaten antänds eller om du ser rök, håll luckan stängd och stäng av apparaten. Koppla bort nätkabeln eller stäng av strömmen med säkringen eller huvudströmbrytaren.
- Överhätta inte maten. Brand kan uppstå.
- Rengöring är normalt det enda underhåll som krävs. Om apparaten inte hålls ren kan dess yta ta skada, vilket i sin tur kan reducera apparatens livslängd och även orsaka farliga situationer.
- Använd aldrig ångtvätt för att rengöra den.
- Använd inga starka, slipande rengöringsmedel eller vassa metallskrapor för att rengöra apparatens glaslucka eftersom de kan repa ytan så att glaset splittras.

- Frätande kemikalier och ångor får inte användas i denna apparat. Denna typ av apparat är endast avsedd för uppvärmning och tillagning av mat. Den är inte avsedd för industriell användning eller laboratoriebruk.
- Avlägsna aldrig någon kåpa. Lucktätningarna och områdena kring tätningarna måste inspekteras regelbundet avseende skador. Om dessa områden skadas får apparaten inte användas förrän den har reparerats av en behörig servicetekniker.
- Service får endast utföras av en behörig servicetekniker. Att utföra service eller reparation som kräver att kåpor som skyddar mot mikrovågsenergi avlägsnas är farligt för alla som saknar erforderlig utbildning.

FÖRSÄKRAN OM ÖVERENSSTÄMMELSE

Denna apparat, som är avsedd att komma i kontakt med livsmedel, följer den europeiska förordningen  nr.1935/2004 och är framtagen, tillverkad och såld enligt säkerhetskraven i Lågspänningsdirektiv 2006/95/EG (som ersätter 73/23/EEG med påföljande tillägg) och skyddskraven i EMC-direktiv 2004/108/EG.

MILJÖSKYDD

Kassering av förpackningsmaterial

Förpackningsmaterialet kan återvinnas till 100% och är märkt med återvinningsymbolen . Därför ska de olika delarna av förpackningen kasseras på ett ansvarsfullt sätt och i enlighet med gällande lokala bestämmelser för avfallshantering.

Tips för att spara energi

- Värm bara upp mikrovågsugnen om det specificeras i tillagningstabellen eller om ditt recept kräver det.
- Använd mörka eller svartlackerade ugnformar och bakplåtar, eftersom de absorberar värme mycket bättre.
- Stäng av apparaten 10-15 minuter innan den inställda tillagningstiden är slut. Mat som kräver längre tillagningstid kommer att fortsätta tillagas även när apparaten är avstängd.

Kassering av apparaten

- Denna apparat är märkt i enlighet med EG-direktivet 2012/19/EG om elektriskt och elektroniskt avfall (Waste Electrical and Electronic Equipment, WEEE).
- Genom att säkerställa att apparaten hanteras på rätt sätt bidrar du till att förebygga eventuella negativa konsekvenser för miljön och människors hälsa, som annars kan orsakas av olämplig avfallshantering av denna apparat.
- Symbolen  på apparaten och på de medföljande dokumenten visar att den inte får skrotas som hushållsavfall, utan ska lämnas in till miljöstation för återvinning av elektrisk och elektronisk utrustning.

INSTALLATION

När apparaten har packats upp, kontrollera att den inte har skadats under transporten och att luckan stänger ordentligt.

Kontakta din återförsäljare eller närmaste kundtjänst om du upptäcker ett problem.

För att förhindra eventuella skador rekommenderar vi att du inte tar ut apparaten från polystyrenskummet förrän du ska installera den.

Installationen får inte utföras av barn. Håll barn på avstånd medan apparaten installeras. Förvara förpackningsmaterial (plastpåsar, polystyren och liknande) utom räckhåll för barn under och efter installation av apparaten.

INSTALLATION AV APPARATEN

Läs alla säkerhetsföreskrifter på sidorna 2, 3, 4, 5 innan apparaten installeras.

Följ installationsanvisningarna på sidan I när apparaten installeras.

FÖRE NÄTANSLUTNING

Försäkra dig om att spänningen som anges på typskylten överensstämmer med nätspänningen i ditt hem.

Ta inte bort skyddsplattorna som sitter över mikrovågsinloppet på ugnsutrymmets sidovägg.

Skyddsplattorna förhindrar att fett och matsmulor tränger in i mikrovågskanalerna.

Se till att mikrovågsugnens utrymme är tomt före installationen.

Kontrollera att apparaten inte är skadad. Kontrollera att det går att stänga mikrovågsugnens lucka ordentligt och att luckans inre tätninglist inte är skadad. Töm mikrovågsugnen och rengör insidan med en mjuk, fuktig trasa.

Använd inte denna apparat om nätkabeln är skadad, om den inte fungerar korrekt eller om den har skadats eller tappats. Doppa inte ned nätkabeln i vatten. Håll nätkabeln borta från heta ytor. Det föreligger annars risk för elektriska stötar, brand och andra faror.

Om nätkabeln är för kort, låt en behörig elektriker eller servicetekniker installera ett eluttag nära apparaten.

Nätkabeln måste vara tillräckligt lång för att apparaten ska kunna anslutas till ett eluttag när den står på plats.

För att installationen ska uppfylla gällande säkerhetskrav måste en allpolig strömbrytare med minst 3 mm kontaktavstånd användas.

EFTER NÄTANSLUTNING

Apparaten fungerar endast när mikrovågsugnens lucka är ordentligt stängd.

Denna apparat måste vara jordad. Tillverkaren ansvarar inte för skador på person, djur eller egendom som uppkommer på grund av att detta krav inte har uppfyllts.

Tillverkaren ansvarar inte för problem som orsakas av att användaren inte har följt dessa anvisningar.

Apparatens undersida ska inte längre vara tillgänglig efter installation.

För att apparaten ska fungera korrekt får inte minimiutrymmet mellan arbetsbänken och apparatens övre kant täckas över.

APPARATEN

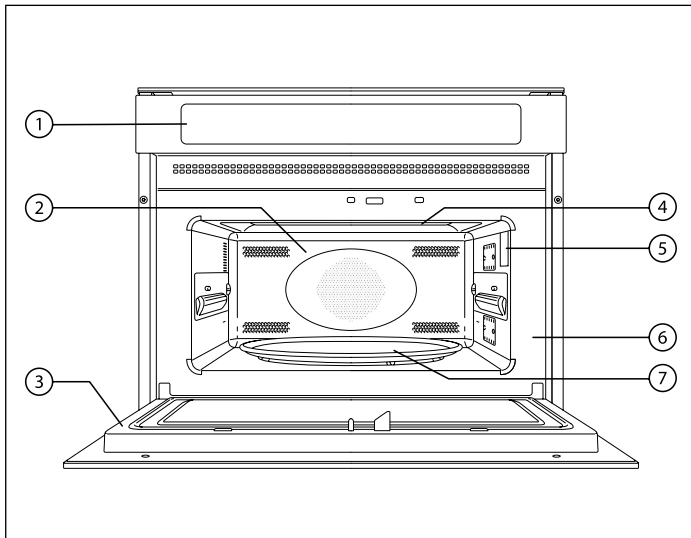

1. Kontrollpanel
2. Insida
3. Lucka
4. Övre värmeelement
5. Lätt
6. Typskylt (får inte tas bort)
7. Roterande glasplatta

TILLBEHÖR

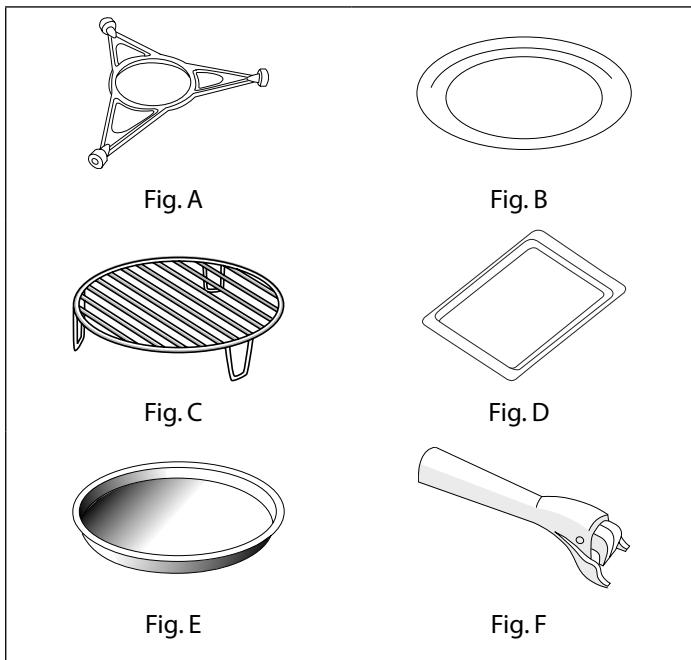
**A. Rullstöd.**

Använd bara tillsammans med den roterande glasplattan.

B. Roterande glasplatta.

Använd alltid, vid alla tillagningar. Ska placeras på rullstödet.

C. Galler.

För att laga mat och baka.

D. Bakplåt (endast på vissa modeller).

Använd den aldrig i kombination med mikrovågor.

E. Crisppanna (endast på vissa modeller).

Använd den roterande glasplattan som underlag.

F. Handtag för crisppanna (endast på vissa modeller).

För att ta bort den varma crisppannan.

Antal och typ av tillbehör kan variera beroende på modell.

ICKE MEDFÖLJANDE TILLBEHÖR

Andra tillbehör kan köpas separat. Vänd dig till vår kundservice.

OBS! Alla tillbehör kan maskindiskas.

BESKRIVNING AV KONTROLLPANELEN

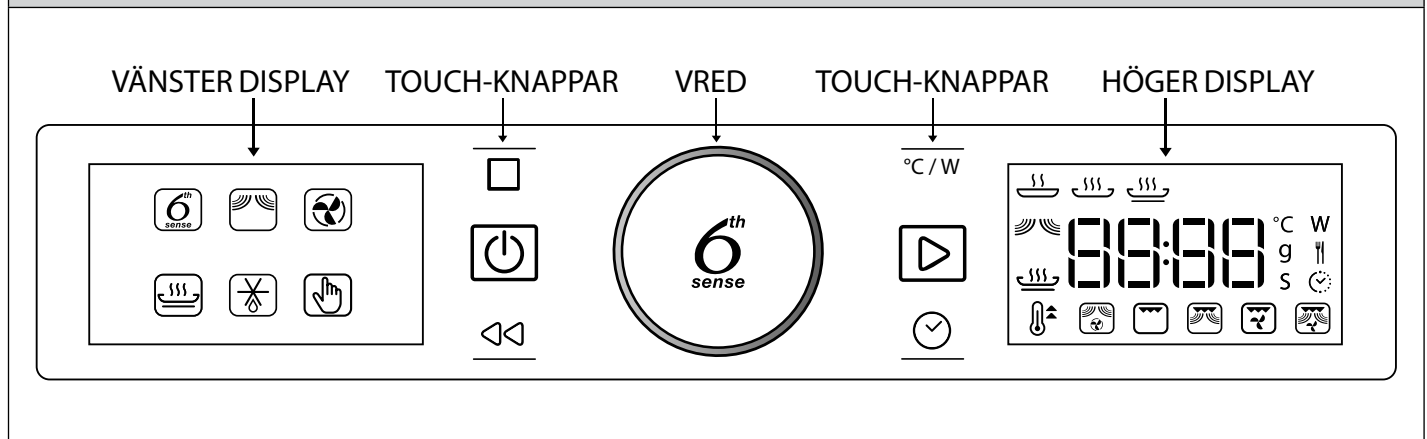

VRED OCH TOUCHKNAPPAR

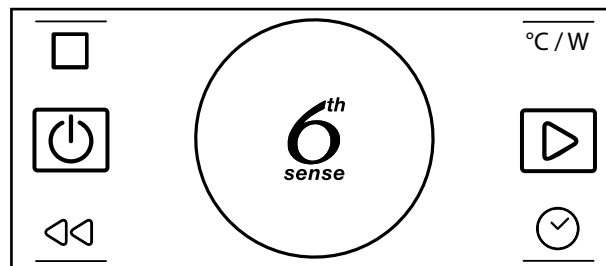

VRIDREGLAGE

Vrid på reglaget för att rulla funktionerna och ställa in alla tillagningsparametrar.

KNAPPEN 6TH SENSE

Tryck på knappen för att välja, ställa in, få åtkomst till och bekräfta funktioner eller parametrar och för att starta tillagningsprogrammet.



PAUS – För att pausa tillagningen.



EFFEKT – För att justera temperaturen, grillnivån eller mikrovågseffekten.



ON/OFF – För att sätta på och stänga av apparaten när som helst.



START – För att starta tillagningsfunktioner.



TILLBAKA – För att gå tillbaka till föregående skärm.



TID – För att ställa klockan och justera tillagningstiden.

VÄNSTER DISPLAY

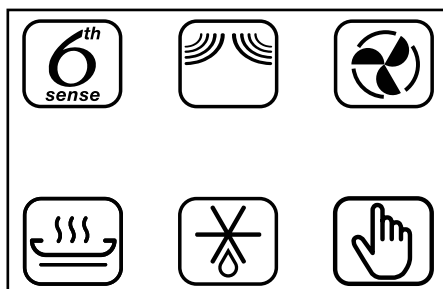

På denna display visas de huvudsakliga tillagningsfunktionerna.



Funktionerna som kan väljas visas med starkare ljus.

Symbolerna anger funktionen. För en fullständig beskrivning, se tabellen på sidan 13.

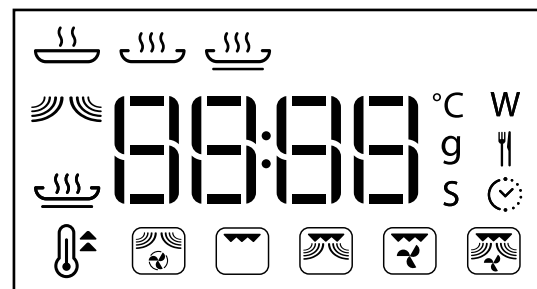
HÖGER DISPLAY





På denna display visas klockan, instrumenten för tillagningsfunktionerna

6th Sense  och Manuella  samt detaljerna för alla funktioner och används för att ställa in alla tillagningsparametrar.

1.1 STÄLLA KLOCKAN

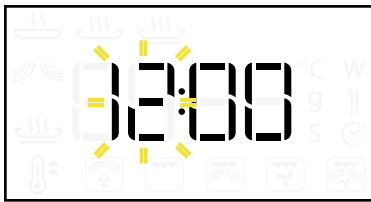
När apparaten sätts PÅ för första gången ska klockan ställas.



Vrid på  för att ställa timmen.

Tryck på  för att bekräfta.



Vrid på  för att ställa minuterna.

Tryck på  för att bekräfta.

OBS! För att ändra tiden i efterhand, när apparaten är avstängd, håll knappen intryckt i minst en sekund och upprepa ovan nämnda steg. 
Efter ett strömavbrott måste man ställa klockan igen.

1.2 PÅ/AV

När apparaten är avstängd visas bara 24-timmarsklockan.



Tryck på  för att sätta på apparaten (håll intryckt i 1 sekund).

När apparaten är på är båda displayerna aktiva. Vredet och alla touchknappar är fullt fungerande.



OBS! När man trycker på  avslutas alltid tillagningsprogrammet och apparaten stängs av.

2 SNABBSTART

För att hoppa över inställningsguiden och genast starta ett tillagningsprogram med full mikrovågseffekt (900 W) och en standardtid som är inställd på 30 sekunder.

Lägg maten i mikrovågsugnen och stäng ugnsluckan.

Tryck på  för att starta.

OBS! Denna funktion är bara tillgänglig när apparaten är avstängd.

Varje gång du trycker på  ökar tiden med steg på 30 sekunder.

Standardinställningarna kan alltid ändras medan tillagningsprogrammet pågår. Se avsnitt 7.3 och 8.

Tillbehör som inte tillåts för denna funktion: galler, bakplåt, crisppanna.

3 PAUSA/ÅTERUPPTA/OMSTARTA TILLAGNINGEN

PAUSA TILLAGNINGEN

Tryck på  för att pausa tillagningen.

Tillagningen kan även pausas genom att öppna luckan för att kontrollera, vända eller röra om i maten. Inställda funktioner bibehålls i 10 minuter.

ÅTERUPPTA TILLAGNINGEN

Tryck på  för att återuppta tillagningen från pausen.

SLUT PÅ TILLAGNINGEN

När tillagningstiden har löpt ut visar höger display "End" och en summer avges.



Tryck på  eller öppna luckan för att stänga av ljudsignalen.

STARTA OM TILLAGNINGEN

Tryck på  för att förlänga tillagningen med 30 sekunder när END visas. Varje gång knappen trycks in förlängs tillagningstiden med 30 sekunder.

OBS! Om luckan öppnas och sedan stängs efter avslutad tillagning behålls de aktuella inställningarna bara i 60 sekunder.

4 NEDKYLNING

När en funktion har avslutats kör apparaten ett nedkylningsprogram.

Höger display visar "Cool On".

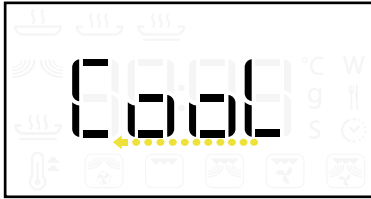

När det är färdigt stängs apparaten av automatiskt.

OBS! Om luckan öppnas avbryts nedkylningsförloppet. Om nödvändigt aktiveras det igen när luckan stängs.

5 VÄLJA EN FUNKTION

För att välja bland sex olika huvudfunktioner och ytterligare tillagningsprogram. För en beskrivning, se den avsedda tabellen på sidorna 13 och 14.

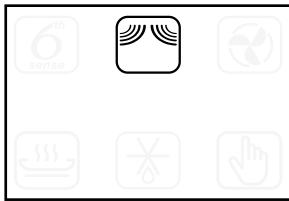

Vrid på för att välja huvudfunktionen på vänster display.

Tryck på för att bekräfta valet.

Välj de speciella tillagningsfunktionerna 6th Sense eller de Manuella tillagningsfunktionerna för att få fram respektive instrument på höger display.

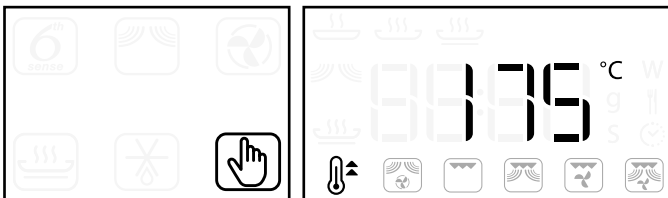

Vrid på för att välja önskad funktion på höger display.

Tryck på för att bekräfta.

OBS! Apparaten minns den senaste funktionen som valdes.

6 STÄLLA IN LIVSMEDELSKATEGORIER

När funktionerna Snabbupptining och 6th Sense används behöver apparaten veta livsmedelskategorin för ett bra resultat.

Gå till önskad funktion. Efter att ha valt önskad funktion visas livsmedelskategorins symbol och kategorin blinkar på höger display.



Vrid på för att välja livsmedelskategorin (se tabellerna nedan).

Tryck på för att bekräfta och fortsätta med inställningsguiden för matens vikt (se avsnitt 6.1).



SNABBUPPTINING

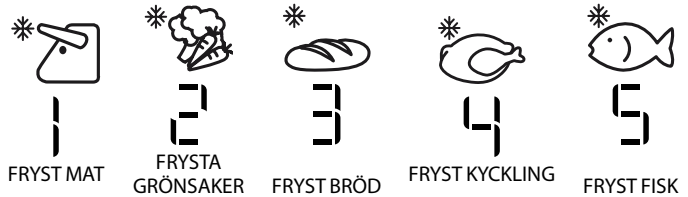

6th SENSE UPPVÄRMNING

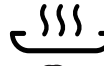
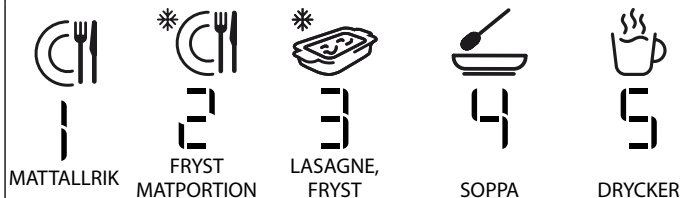

6th SENSE TILLAGNING



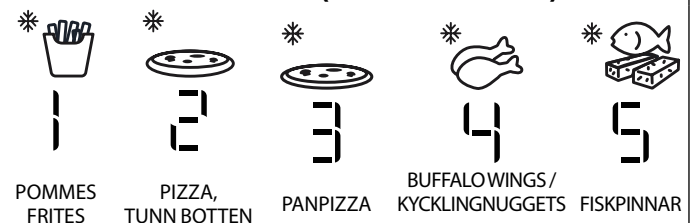

CRISP (6th SENSE CRISP)



OBS! För mat som inte listas i tabellen eller om vikten skiljer sig från den rekommenderade, välj tillagningsfunktionen Mikrovåg eller Manuell .

6.1 STÄLLA IN VIKTEN

För att underlätta tillagningen behöver 6th Sense-funktionerna  och  snabbupptiningen veta matens vikt.

Apparaten beräknar automatiskt bäst effekt och tid för varje livsmedelskategori.





Displayerna visar standardvärdet och "g" blinkar.



Vrid på  för att ställa in vikten bland de förinställda värdena.

Tryck på  för att bekräfta och starta funktionen.



7.1 STÄLLA IN GRILLNIVÅN

För att ställa in grilleffektnivån för tillagningsfunktionerna Grill , Grill Combi , Turbo Grill  och Turbo Grill Combi . Det finns tre definierade effektnivåer för grill: 1 (låg), 2 (mellan), 3 (hög).

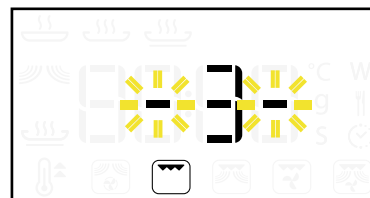
Standardvärdet visas mellan två blinkande symboler "- -".





Vrid på  för att ställa in önskad grillnivå.

Tryck på  för att bekräfta och gå till inställningsläget eller tryck på  för snabbstart.

OBS! Genom att trycka på  under ett tillagningsprogram kan man justera grillnivån.

6.2 VÄNDA MATEN

Vid användning av vissa av 6th Sense-funktionerna  och snabbupptining  kan det hända att apparaten stannar (beroende på vald livsmedelskategori och vikten) och ber dig att vända på maten.





Öppna bara luckan och vänd maten
Stäng luckan.

Tryck på  för att starta tillagningsprogrammet igen.



OBS! I snabbupptiningsläget  återupptar apparaten automatiskt funktionen efter två minuter om du inte vänder på maten. I detta fall tar upptiningen längre tid.

7.2 STÄLLA IN TEMPERATUREN



För att justera temperaturen för alla tillagningscykler, där detta kan göras (Snabbuppvärmning , Varmluft , Varmluft Combi ).

Standardvärdet visas och ikonen C°/F° blinkar.







Vrid på  för att ställa in önskad temperatur.



Tryck på  för att bekräfta och gå till inställningsläget eller tryck på  för snabbstart.

OBS! Genom att trycka på  under ett tillagningsprogram kan man justera temperaturen.

7.3 STÄLLA IN MIKROVÅGSUGNENS EFFEKT



För att ställa in effektnivån för alla tillagningsprogram, där detta är möjligt (Mikrovåg , Grill Combi , Turbo Grill Combi , Varmluft Combi ).

Standardvärdet visas och "W" blinkar.



Vrid på  för att ställa in önskad effekt.



Tryck på  för att bekräfta och gå till inställningsläget eller tryck på  för snabbstart.

OBS! Genom att trycka på $^{\circ}\text{C}/\text{W}$ under ett tillagningsprogram kan man justera mikrovågseffekten.

9 SNABBUPPVÄRMNING

För att snabbt värma upp mikrovågsugnen. Se en fullständig beskrivning på sidan 15.

Välj ikonen på höger display.

Tryck på  för att bekräfta.



Vrid på  för att ställa in måltemperaturen.



Tryck på  eller  för att starta snabbuppvärmningen.



När apparaten når måltemperaturen avges en summer.

Lägg inte in maten i ugnen förrän snabbuppvärmningen är färdig.

8 STÄLLA IN TILLAGNINGSTIDEN



För att ställa in varaktigheten på ett tillagningsprogram, förutom för funktionerna 6th Sense  and Snabbuppvärmning .

Standardvärdet visas och  blinkar.



Vrid på  för att ställa in tiden.



Tryck på  eller  för att bekräfta och starta tillagningsprogrammet.

OBS! Genom att vrida på  under ett tillagningsprogram kan man justera tiden.

Varje gång du trycker på  ökar tiden med steg på 30 sekunder.

10 KNAPLLÅS

För att låsa kontrollpanelens knappar.

Håll  intryckt i minst 5 sekunder.









För att inaktivera.





Håll  intryckt i minst 5 sekunder.

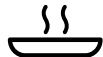











OBS! Av säkerhetsskäl kan apparaten alltid stängas av under ett tillagningsprogram genom att trycka på .











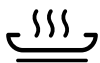











FUNKTIONSBESKRIVNINGSTABELL



Traditionella funktioner		MIKROVÅGOR	Mirovågsfunktionen tillåter att snabbt tillaga eller värma mat och drycker.
		VARMLUFT	Med denna funktion kan ugnssäkra tallrikar användas. Tillagningsprogrammet är precis som den för vanliga ugnar. Kan användas för att grädda maränger, bakverk, sockerkakor, suffléer, fågel och stekar. Ställ maten på gallret på så sätt att luften kan cirkulera ordentligt runt maten. Använd bakplåten (om en sådan finns) när du bakar små saker.
		CRISP	Denna exklusiva funktion från Whirlpool gör att du kan få ett perfekt guldbrunn resultat både på matens ovansida och undersida. Genom att använda både Mikrovågor och Grill uppnår crisppannan snabbt rätt temperatur och börjar bryna och göra maten krispig. Använd denna funktion för att värma upp eller tillaga pizza och annan degbaserad mat. Den kan även användas för att steka ägg och bacon, potatis, pommes frites, hamburgare och annat kött m.m. utan att tillsätta fett (eller genom att tillsätta mycket lite fett). Crisppannan ska användas på följande sätt: Sätt den i mitten av den roterande glasskivan. Använd det speciella crisphandtaget eller ugnsvantar när du skall ta ut den heta crisppannan.
		SNABBUPPTINING	Denna funktion tillåter dig att snabbt och automatiskt* tina kött, fågel, fisk, grönsaker och bröd. Snabbupptining ska bara användas för livsmedel med en nettovikt mellan 100 g och 2,5 kg. Under upptiningens gång kommer apparaten att stanna och be dig att vända "TURN" maten. Lägg alltid maten på den roterande glasplattan. En viss ståtid ger alltid bättre resultat.
6 th Sense-funktioner		 6th Sense UPPVÄRMNING	Tack vare 6 th Sense-tekniken gör denna funktion det möjligt att värma maträtter automatiskt*. Använd denna funktion för att värma färdiglagad mat som antingen är fryst, kyld eller har rumstemperatur. En viss ståtid förbättrar alltid resultatet, särskilt med fryst mat. Täck alltid över maten när du använder denna funktion, förutom när du värmer soppa. Lägg maten på en mikrovågs- och ugnssäker tallrik.
		 6TH SENSE TILLAGNING	Tack vare 6 th Sense-tekniken gör denna funktion det möjligt att tillaga maträtter automatiskt*. Lägg maten på en mikrovågs- och ugnssäker tallrik.

				
1	2	3	4	5
FRYST KÖTT	FRYSTA GRÖNSAKER	FRYST BRÖD	FRYST KYCKLING	FRYST FISK

				
1	2	3	4	5
MATTALLRIK	FRYST MATPORTION	LASAGNE, FRYST	SOPPA	DRYCKER











				
1	2	3	4	5
BAKAD POTATIS	FÄRSKA GRÖNSAKER	FRYSTA GRÖNSAKER	KONSERVERADE GRÖNSAKER	POP CORN

6 th Sense-funktioner		 6th Sense CRISP	<p>Tack vare 6th Sense-tekniken gör denna funktion det möjligt att erhålla ett perfekt gyllenbrunt resultat både på matens ovansida och undersida automatiskt*. Lägg maten på crisppannan.</p> <table border="1" data-bbox="592 248 1481 481"> <tr> <td></td> <td></td> <td></td> <td></td> <td></td> </tr> <tr> <td>1</td> <td>2</td> <td>3</td> <td>4</td> <td>5</td> </tr> <tr> <td>POMMES FRITES</td> <td>PIZZA, TUNN BOTTEN</td> <td>PANPIZZA</td> <td>BUFFALO WINGS / KYCKLINGNUGGETS</td> <td>FISKPINNAR</td> </tr> </table>						1	2	3	4	5	POMMES FRITES	PIZZA, TUNN BOTTEN	PANPIZZA	BUFFALO WINGS / KYCKLINGNUGGETS	FISKPINNAR
																		
1	2	3	4	5														
POMMES FRITES	PIZZA, TUNN BOTTEN	PANPIZZA	BUFFALO WINGS / KYCKLINGNUGGETS	FISKPINNAR														
Manuella funktioner		 SNABBUPPVÄRMNING	<p>Använd denna funktion för att värma upp den tomma mikrovågsugnen. Vänta tills uppvärmningen är färdig innan du lägger in maten. När uppvärmningsfasen når slutet avges en summer. Om ingen annan åtgärd utförs på apparaten bibehåller den temperaturen konstant i 20 minuter och stängs sedan av.</p>															
		 VARMLUFT COMBI	<p>Denna funktion kombinerar mikrovågor och varmluft, vilket betyder att du kan tillaga ugnsbakade rätter på ett snabbt sätt. Den kan användas för att laga ugnsstekt kött, fågel, ugnsbakad potatis, fryst snabbmat, sockerkakor, bakverk, fisk och puddingar. Ställ alltid maten på gallret på så sätt att luften kan cirkulera ordentligt runt maten.</p>															
		 GRILL	<p>Denna funktion gör det möjligt att bryna maten för att skapa grill- eller gratängeffekt. Den kan användas för att bryna mat så som ost på toast, varma smörgåsar, potatiskroketter, korv och grönsaker. Lägg maten på gallret. Vänd på maten under detta tillagningsprogram. Kontrollera att kärnen som skall användas för grillning är värmeresistent och ugnssäkra. Vi rekommenderar att värma upp grillen i 3-5 minuter på grilleffekt -3-.</p>															
		 GRILL COMBI	<p>Denna funktion kombinerar mikrovågor och grillvärme, vilket betyder att du kan tillaga och grilla på ett snabbt sätt. Den kan användas för att laga lasagne, fisk och potatisgratänger. Lägg maten på gallret eller på glasplattan. När grill combi används är den maximala mikrovågseffekten begränsad till en fabriksinställd nivå.</p>															
		 TURBO GRILL	<p>Denna funktion sprider varm luft inuti mikrovågsugnen medan grillningen pågår, vilket gör det möjligt att få mycket bra resultat när man rostar fågel eller stora stekar (innanlår, rostbiff, kyckling). Lägg maten på gallret. Vänd på maten under tillagningen. Kontrollera att kärnen som ska användas för grillning är värmeresistent och ugnssäkra. Du behöver inte värma upp mikrovågsugnen.</p>															
		 TURBO GRILL COMBI	<p>Denna funktion kombinerar mikrovågor, grill och luftspridning. Använd den för att laga och rosta mat så som fågel, fyllda grönsaker och bakad potatis på ett snabbt sätt. Lägg maten på gallret eller på glasplattan.</p>															

* För snabbupptining  och alla 6th Sense-funktioner  beräknar apparaten automatiskt tillagningsparametrarna för att erhålla bästa möjliga resultat, baserat på vikten och typen av mat.

TILLAGNINGSTABELL										
MAT	FUNKTION	KATEGORI	ÅTGÄRD	TEMP.	FÖRVÄRMNING	TID	EFFEKT	GRILL	TILLBEHÖR (på vissa modeller)	TIPS
Ugnsbakade äpplen			TILLAGA				160-350	2		
Drycker (100-500 g)		5	UPPVÄRMNING							Utan lock
Bröd (Limpa eller bullar) 100 g-1 kg		5	DEFROST (upptining)							Ståtid ger bättre resultat
Brödlimpa			BAKA	180-200	y	30-35			Bakform på galler	
Kycklingvingar (200-500 g)		4	CRISP						Crisppanna	
Smör			SMÄLTA				350			
			MJUKT				160			
Kakor			BAKA	175		28-30	90			
Grytor			TILLAGA				500			Med lock
Ost			TILLAGA				500			
			MJUKT				160			
Kycklinghalvor			TILLAGA				500-650	2		
Kycklinglår			TILLAGA				350-500	1		
Kycklingnuggets (200-500 kg)		4	CRISP						Crisppanna	Olja crisppannan lätt
Hel kyckling			TILLAGA	210-220	N	50-60			Form på galler	
Choklad			SMÄLTA				350			
Kakor			BAKA	170-180	y	10-12			Bakplåt	
Mattallrik (250-500 g)		1	UPPVÄRMNING							Med lock
Äggrätter			TILLAGA				500			
Fisk (skivor eller filéer)			TILLAGA				650			
		3	DEFROST (upptining)							Ståtid ger bättre resultat
			GRILL					1		
Fisk (inbakad)			TILLAGA				160-350	1		
Fiskpinnar (200-500 g)		5	CRISP						Crisppanna	Vänd när du blir ombedd
Fiskgratäng			TILLAGA				350-500	1		
Fryst gratäng			TILLAGA				160-350	1		











MAT	FUNKTION	KATEGORI	ÅTGÄRD	TEMP.	FÖRVÄRMNING	TID	EFFEKT	GRILL	TILLBEHÖR (på vissa modeller)	TIPS
FRYST LASAGNE (250-500 kg)		3	UPPVÄRMNING							Med lock
Frost matportion (250-500 g)		2	UPPVÄRMNING							
Frysta grönsaker (200-800 g)		3	TILLAGA							Med lock. Vänd när du blir ombedd
Smulpaj			TILLAGA				160-350	2		
Grillspett			GRILL					2		
Hamburgare			GRILL					1		
Glass			MJUKT				90			
Lasagne			TILLAGA				350-500	2		
Kött (Köttfärs, kotletter, biffar eller stekar)			TILLAGA				750			
		1	DEFROST (upptining)							Ständigt ger bättre resultat
Maränger			BAKA	100-120	y	40-50			Bakplåt	
Panpizza (200-500 g)		3	CRISP						Crisppanna	
Pizza, tunn botten (200-500 g)		2	CRISP						Crisppanna	
Popcorn (100 g)		5	TILLAGA							En påse i taget.
Potatis (Pommes frites) (200-500 g)		1	CRISP						Crisppanna	Sprid ut ett jämnt lager pommes frites i crisppannan
Potatis (200-800 g)		2	TILLAGA							Skär i lika stora bitar. Tillsätt 2-4 matskedar vatten. Med lock. Vänd när du blir ombedd
Potatis (rostad)			TILLAGA				500-650	2		
Potatis (bakad) (200 g-1 kg)		1	TILLAGA							Vänd när du blir ombedd
Kyckling (hel, delar eller filéer)		2	DEFROST (upptining)							Ständigt ger bättre resultat
Rostbiff, medium (1,3-1,5 kg)			TILLAGA	170-180	N	40-60			Form på galler	
			TILLAGA	150-160	y	40-60			Form på galler	Vänd efter halva tiden
Stekt fläsk (1,3 -1,5 kg)			TILLAGA	160-170	N	70-80			Form på galler	
			TILLAGA	150-160	y	70-80			Form på galler	Vänd efter halva tiden

MAT	FUNKTION	KATEGORI	ÅTGÄRD	TEMP.	FÖRVÄRMNING	TID	EFFEKT	GRILL	TILLBEHÖR (på vissa modeller)	TIPS
Brödbullar			TILLAGA	210-220	y	10-12			Bakplåt	
Korv			GRILL					2		
Soppa (200-800 g)		4	UPPVÄRMNING							Utan lock
Sockerkaka			BAKA	170-180	N	30-40			Kakform på galler	
Grytor			SJUDA				350			
GRÖNSAKER			TILLAGA				750			
		4	DEFROST (upptining)							Ståtid ger bättre resultat
Grönsaker (konserverade) (200-600 g)		4	TILLAGA							Häll bort det mesta av vätskan. Med lock
Grönsaker (färska)		2	TILLAGA							Skär i lika stora bitar. Tillsätt 2-4 matskedar vatten. Med lock. Vänd när du blir ombedd
Grönsaker (fyllda)			TILLAGA				350-500	2		

* Rekommenderade tillagningsparametrar är ungefärliga. Tillagningstabellen föreslår optimal funktion och parametrar för att få bästa resultat för varje typ av recept. Maten kan tillagas på olika sätt beroende på eget tycke.

TESTADE RECEPT

IEC (International Electrotechnical Commission) har utvecklat en standard för jämförande provning av uppvärmningsprestanda hos olika mikrovågsugnar. Vi rekommenderar följande för denna apparat.

Test	MAT	FUNKTION	VIKT	TEMP.	FÖRVÄRMNING	TID	EFFEKT	TILLBEHÖR (på vissa modeller)
Enligt IEC 60705								
12.3.1	Vaniljkräm		1000 g			12-13	650	Mikrovågssäker form (Pyrex 3.227)
12.3.2	Sockerkaka		475 g			5.30	650	Mikrovågssäker form (Pyrex 3.827)
12.3.3	Köttfärslimpa		900 g			13-14	750	Mikrovågssäker form (Pyrex 3.838)
12.3.4	Potatisgratäng		1100 g	190		28-30	350	Mikrovågssäker form (Pyrex 3.827)
12.3.5	Kakor		700 g	175		28-30	90	Mikrovågssäker form (Pyrex 3.827)
12.3.6	Kyckling		1000 g	210		30-32	350	Mikrovågssäker form (Pyrex 3.827)
13.3	Tina kött		500 g			10	160	
Enligt IEC 60350								
8.4.1	Mördegskakor				N	30-35		Bakplåt*
8.4.2	Småkakor				y	18-20		Bakplåt*
8.5.1	Sockerkaka utan fett				N	33-35		Bakgaller
8.5.2	Äppelpaj				y	65-70		Bakgaller

* Om tillbehören inte medföljer kan de köpas av vår kundtjänst.

REKOMMENDERAD ANVÄNDNING OCH RÅD

Hur du läser tillagningstabellen

Tabellen anger vilka funktioner som passar bäst för olika typ av mat. Tillagningstiden, där den anges, startar från den stund du sätter in maten i mikrovågsugnen, förutom förvärmning (där sådan krävs).

Tillagningens inställningar och tider är endast vägledande och beror på mängden mat och på vilka tillbehör som används. Laga alltid maten med den minsta tillagningstiden som anges och kontrollera att den är färdig i mitten.

För bästa möjliga resultat, följ råden i tillagningstabellen vad gäller val av tillbehör (om medföljande) som ska användas.

Plastfolie och påsar

Ta bort klämmor och förslutningar som innehåller metalltrådar från plast- och papperspåsar innan de läggs in i mikrovågsugnen.

Gör hål i plastfolie med en gaffel eller liknande för att släppa ut trycket och undvika explosion eftersom ånga bildas under tillagningen.

Vätskor

Vätskan kan bli överhettad till en temperatur över kokpunkten utan att det syns att den kokar. Det finns då risk för att den heta vätskan plötsligt kokar över.

För att undvika detta:

1. Använd inte kärl med raka sidor och smal hals.
2. Rör om vätskan innan du ställer in kärlet i mikrovågsugnen och ställ en tesked i kärlet.
3. Rör om igen efter uppvärmning innan du försiktigt tar ut kärlet från mikrovågsugnen.

Matlagning

Mikrovågor tränger in i maten till ett begränsat djup. Om du ska laga flera bitar på en gång, lägg bitarna i en cirkel för att göra så att flera bitar är på utsidan.

Små bitar är färdiga tidigare än stora bitar. Skär maten i lika stora bitar för en jämn tillagning.

Fukt avdunstar under tillagning i mikrovågsugn. Ett mikrovågssäkert lock på kärlet gör att mindre fukt försvinner.

Oftast fortsätter maten att tillagas efter att mikrovågsugnen är klar. Därför är det viktigt att låta ståtiden avsluta tillagningen.

Vanligtvis är det viktigt att röra om under tillagning i mikrovågsugn. Vid omrörning ska du flytta den tillagade maten på utsidorna mot mitten och den mindre tillagade maten i mitten mot utsidorna.

Lägg tunna köttskivor ovanpå varandra i en hög eller lägg dem så att de yttersta delarna lappas över. Tjockare matstycken, såsom köttfärslimpor och korvar, ska placeras nära varandra.

Barnmat

När du har varmt en nappflaska eller en barnmatsburk ska du alltid kontrollera temperaturen och röra om innan barnet äter.

På så sätt kan du vara säker på att värmen är jämnt fördelad, samtidigt som du undviker risken för skållning eller brännskador.

Försäkra dig om att lock och nappar har tagits bort innan maten värms.

Fryst mat

För bästa resultat rekommenderar vi att tina direkt på den roterande glasplattan. Om nödvändigt, använd en plastbehållare som är lämplig för mikrovågsugn.

Kokt mat, stuvningar och köttsåser tinar bättre om du rör i dem under upptiningen.

Separera delarna när de börjar tina. Enskilda skivor tinar snabbare.

RENGÖRING OCH UNDERHÅLL



Rengöring är normalt det enda underhåll som krävs.

Om apparaten inte hålls ren kan dess yta ta skada, vilket i sin tur kan reducera apparatens livslängd och även orsaka farliga situationer.

Tips

Använd inte skursvampar som innehåller metall, rengöringsmedel med slipeffekt, stålull, repande disktrasor eller liknande. Det kan skada kontrollpanelen och apparatens ytor både in- och utvändigt.

Använd en svamp och ett mildt rengöringsmedel eller hushållspapper fuktat med fönsterputsmedel.

Spraya fönsterputsmedlet på hushållspapperet.

Spraya inte direkt på apparaten.

Ta ut glasplattan och rullstödet då och då, speciellt om något kokat över eller spillts ut, och rengör apparatens botten

OBS! Denna apparat har utformats för att alltid användas med glasplattan på plats. Använd inte apparaten när glasplattan har tagits ut för rengöring.

Grillelement

Grillelementet behöver inte rengöras eftersom den starka värmen bränner bort all smuts och allt fettstänk, men taket ovanför kan behöva rengöras emellanåt.

Använd varmt vatten, rengöringsmedel och en tvättsvamp när detta görs. Om du inte använder grillen regelbundet ska du köra grillen 10 minuter varje månad.

Mikrovågsugns insida

Använd ett mildt rengöringsmedel, vatten och en mjuk trasa för att rengöra de invändiga ytorna, luckans fram- och baksida samt lucköppningen.

Se till att fett och matsmulor inte samlas på luckans kanter.

Svåra fläckar går lättare att få bort om du ställer in en kopp med vatten i mikrovågsugnen och låter koka i 2-3 minuter. Ångan mjukar upp fläckarna.

Obehaglig lukt i mikrovågsugnen kan motverkas genom att ställa ett glas vatten med citronsaft på glasplattan och låta det koka ett par minuter.

Använd inte ångtvätt.

Tillbehör

Diska tillbehören med diskmedel direkt efter användning. Hantera dem med ugnsvantar om de fortfarande är varma.

Matrester kan lätt avlägsnas med en diskborste eller svamp.

Alla tillbehör kan maskindiskas.

FELSÖKNING

Apparaten fungerar inte

- Rullstödet står på plats.
- Se till att luckan är ordentligt stängd.
- Kontrollera att säkringarna är hela och att det inte är strömavbrott.
- Kontrollera att apparaten har god ventilation. Vänta 10 minuter och prova sedan om apparaten fungerar.
- Öppna och stäng luckan en gång innan du försöker igen.
- Koppla bort apparaten från elnätet. Vänta 10 minuter innan du ansluter den igen och gör ett nytt försök.

Den elektroniska programmeraren fungerar inte

Kontakta närmaste kundservice om "F" åtföljt av ett nummer visas på displayen.

Ange i så fall numret som åtföljer bokstaven "F".

KUNDSERVICE

Innan du kontaktar kundservice

1. Försök att lösa problemet på egen hand enligt anvisningarna i punkterna i kapitel "Felsökning".
2. Stäng av apparaten och slå på den igen för att se om felet kvarstår.

Om ovan nämnda kontroller har utförts och problemet kvarstår, kontakta närmaste kundservice.

Lämna alltid följande uppgifter:

- En kort beskrivning av felet.
- Typ av apparat och exakt modell.
- Servicenumret (d.v.s. numret efter ordet Service på typskylten) som är placerat på höger kant inuti apparaten (syns när apparatens lucka är öppen).

SERVICE 0000 000 00000



Servicenumret finns även i garantihäftet.

- Din fullständiga adress.
- Ditt telefonnummer.

OBS! Vänd dig alltid till en auktoriserad **serviceverkstad** om det blir nödvändigt med reparation (som garanti för att originalreservdelar används och att reparationen utförs på korrekt sätt).

KASSERING AV HUSHÅLLSAPPARATER

- Denna apparat är tillverkad av material som kan återanvändas eller återvinnas. Kassera apparaten i enlighet med lokala miljöbestämmelser om avfallshantering. Innan skrotning ska du klippa av elsladden så att apparaten inte kan anslutas till elnätet.
- För mer information om hantering, återvinning och återanvändning av elektriska hushållsapparater, var god kontakta de lokala myndigheterna, din lokala sophanteringstjänst eller butiken där du köpte apparaten.