

الدليل المرجعي الأعطال

يمكنك تنزيل تعليمات السلامة ودليل الاستخدام والعناية من خلال زيارة موقعنا على الإنترنت <http://docs.whirlpool.eu> واتباع التعليمات بظهر هذا الكتيب.

نشرك على شرائك أحد منتجات شركة WHIRLPOOL. للحصول على المساعدة الكاملة، يرجى تسجيل جهازك على: www.whirlpool.eu/register



قبل استخدام الجهاز اقرأ دليل الصحة والسلامة بعناية .

شرح المنتج

الجهاز

1. الرف العلوي
2. رف أدوات المائدة
3. أغطية قلابية
4. ضابض ارتفاع الرف العلوي
5. ذراع الرش العلوي
6. الرف السفلي
7. تجهيزة التوفير في المساحة
8. ذراع الرش السفلي
9. مجموعة الفلتر
10. خزان الملح
11. حجيرات مادة الغسل ومساعد الشطف
12. لوحة الصنع
13. لوحة التحكم

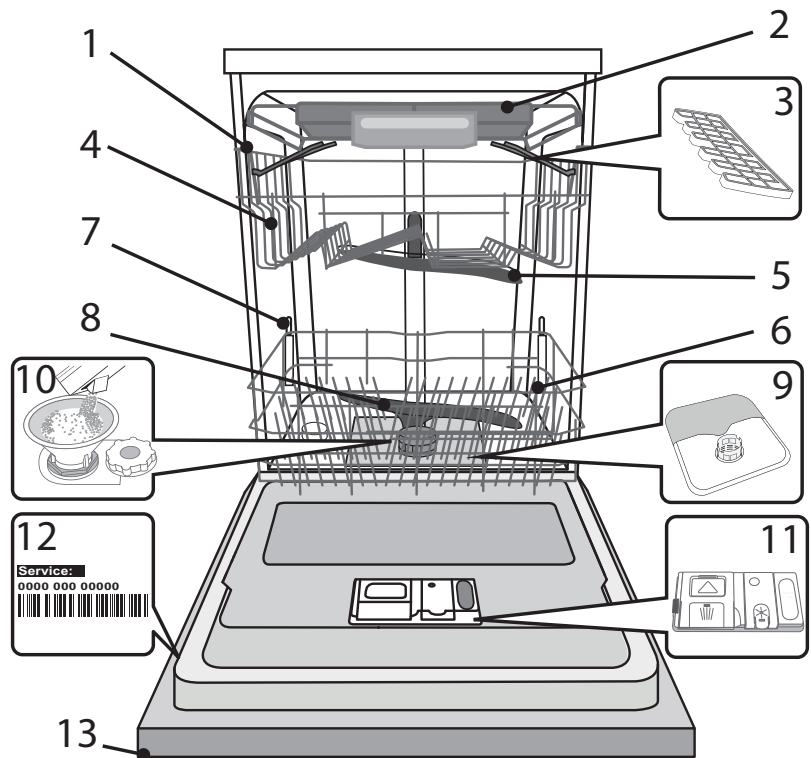

لوحة التحكم

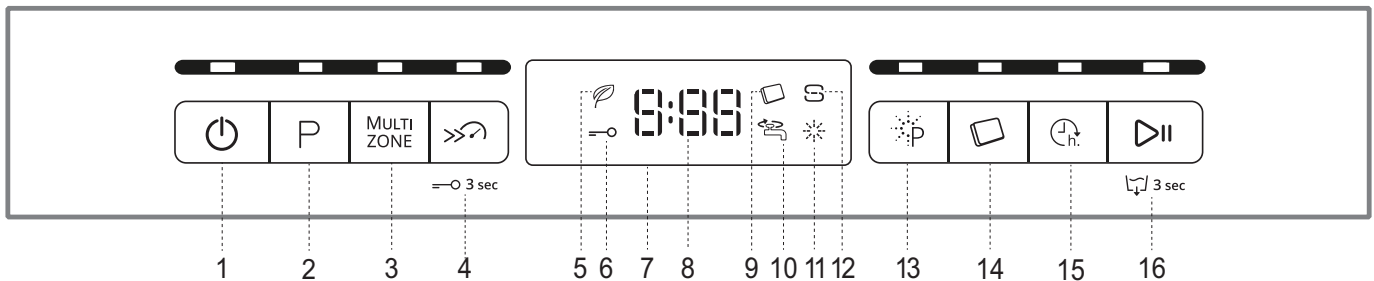

9. لمبة بيان أقراص الغسيل (قرص)
10. لمبة بيان غلق صنوبر الماء
11. لمبة بيان إعادة ملء مساعد الشطف
12. لمبة بيان إعادة ملء الملح
13. زر وظيفة باور كلين مع لمبة بيان
14. زر أقراص الغسيل (قرص) مع لمبة بيان
15. زر وظيفة تأخير بدء التشغيل مع لمبة بيان
16. زر التشغيل/الإيقاف المؤقت مع لمبة بيان / التصريف

1. زر التشغيل والإيقاف/إعادة الضبط مع لمبة بيان
2. زر اختيار البرنامج مع لمبة بيان
3. زر وظيفة مالتيزون مع لمبة بيان
4. الزر تربو مع لمبة بيان / قفل المفاتيح
5. لمبة بيان البرنامج الاقتصادي
6. لمبة بيان قفل المفاتيح
7. وحدة عرض
8. مبین رقم البرنامج والوقت المتبقي

الاستخدام لأول مرة

الملح، ومساعد الشطف ومادة الغسل

إرشاد بخصوص الاستخدام لأول مرة

بعد التركيب، قم بإزالة المصدات من الأرفف وعناصر التثبيت المطاطية من الرف العلوي.
ملء خزان الملح

يعمل استخدام الملح على منع تكون الترسبات الجيرية على الأطباق وعلى المكونات الوظيفية للغسالة.

- من المهم ألا يفرغ خزان الملح أبداً.
- من المهم ضبط درجة عسر الماء.

يوجد خزان الملح في الجزء السفلي من غسالة الأطباق (انظر شرح المنتج) وينبغي ملؤه في حالة إضاءة لمبة بيان إعادة ملء الملح  الموجودة في لوحة التحكم.

1. أخرج الرف السفلي وقم بفتح غطاء الخزان (عكس اتجاه عقارب الساعة).
2. ضع القمع (انظر الشكل) واملأ خزان الماء حتى حافته (حوالي 1 كجم)، يعتبر تسرب قدر بسيط من الماء أمراً عادياً.
3. أخرج القمع وامسح أية بقايا للملح من الفتحة.

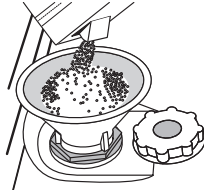

تأكد أن الغطاء مربوط بإحكام، بحيث لا تصل مادة الغسل إلى الخزان أثناء عمل برنامج الغسيل (قد يتسبب هذا في إلحاق أضرار بمزيل عسر الماء لا يمكن إصلاحها).

كلما احتجت إلى إضافة الملح ننصح بتنفيذ هذه العملية قبل بدء دورة الغسيل.

ضبط درجة عسر الماء

لضمان عمل مزيل عسر الماء بشكل مثالي، من الضروري أن يتم ضبط مستوى عسر الماء طبقاً لدرجة عسر الماء الحقيقية في منزلك. يمكن معرفة هذه المعلومة من مرفق المياه المحلي. إعداد المصنع هو درجة عسر الماء المتوسطة (3).

- قم بتشغيل الجهاز بالضغط على زر التشغيل/الإيقاف.
- أوقف الجهاز بالضغط على زر التشغيل/الإيقاف.
- احتفظ بزر التشغيل/الإيقاف الموقت مضغوطاً لمدة 5 ثوانٍ إلى أن تسمع إشارة صوتية.
- قم بتشغيل الجهاز بالضغط على زر التشغيل/الإيقاف.
- يومض رقم مستوى الاختيار الحالي ولمبة بيان الملح معاً.
- اضغط على الزر P لاختيار درجة عسر الماء المرغوبة (انظر جدول عسر الماء).

جدول عسر الماء

المستوى	dH° الدرجات الألمانية	fH° الدرجات الفرنسية
1 يسر	0 - 6	0 - 10
2 متوسط	7 - 11	11 - 20
3 متوسط	12 - 17	21 - 30
4 عسر	17 - 34	31 - 60
5 عسر جدا	35 - 50	61 - 90

- أوقف الجهاز بالضغط على زر التشغيل/الإيقاف.
- تم الإعداد.

بمجرد انتهاء هذه العملية قم بتشغيل برنامج بدون وضع أطباق.

اقتصر على استخدام الملح المصمم خصيصاً لغسالات الأطباق.

بعد سكب الملح في الغسالة تنطفئ لمبة بيان إعادة ملء الملح.

إذا لم يتم ملء خزان الملح، فقد يتعرض مزيل عسر الماء وعنصر التسخين لأضرار نتيجة لذلك.

ملء حجيرة مساعد الشطف

يعمل مساعد الشطف على تسهيل تجفيف الأطباق. ينبغي ملء حجيرة مساعد الشطف A عند إضاءة لمبة بيان إعادة ملء مساعد الشطف  الموجودة في لوحة التحكم.

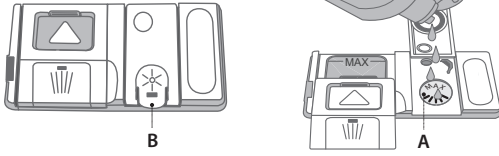

1. افتح الحجيرة B بالضغط على المقبض الموجود بالغطاء وجذبه إلى أعلى.
2. أضف مساعد الشطف بحرص حتى الحز المرجعي الأقصى (110 مل) بحيز الماء - تجنب انسكاب مساعد الشطف. إذا حدث هذا فقم بتنظيف أي انسكاب باستخدام قطعة قماش جافة. اضغط الباب إلى أسفل إلى أن تسمع صوت كليك حتى يتم غلقه.

لا تقم أبداً بصب مساعد الشطف مباشرة في الحوض.

ضبط كمية مساعد الشطف

إذا كنت غير راضٍ بشكل كافٍ عن نتائج التجفيف، يمكنك ضبط كمية مساعد الشطف المستخدمة.







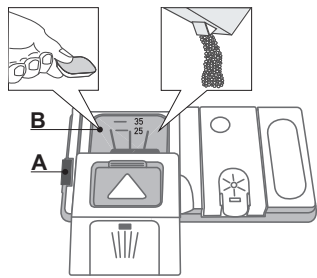

























- قم بتشغيل غسالة الأطباق باستخدام زر التشغيل/الإيقاف.
- قم بإيقافها باستخدام زر التشغيل/الإيقاف.
- اضغط الزر التشغيل/الإيقاف الموقت ثلاث مرات - تصدر إشارة صوتية.
- قم بتشغيلها باستخدام زر التشغيل/الإيقاف.
- يومض رقم مستوى الاختيار الحالي ولمبة بيان مساعد الشطف.
- اضغط على الزر P لاختيار مستوى كمية مساعد الشطف المراد استخدامها.
- قم بإيقافها باستخدام زر التشغيل/الإيقاف.
- تم الإعداد.
- إذا تم ضبط مستوى مساعد الشطف على 1 (الوضع الاقتصادي)، لن يتم استخدام مساعد شطف.
- لن تضئ لمبة بيان انخفاض مستوى مساعد الشطف في حالة نفاد مساعد الشطف.
- يمكن ضبط 4 مستويات كحد أقصى طبقاً لموديل غسالة الأطباق. إعداد المصنع هو المستوى المتوسط.
- إذا لاحظت وجود خطوط زرقاء على الأطباق فقم بضبط رقم منخفض (2-3).
- إذا كانت هناك قطرات ماء أو آثار ترسبات جيرية على الأطباق، قم بضبط رقم مرتفع (4-5).

ملء حجيرة مادة الغسل

افتح حجيرة مادة الغسل استخدم أداة الفتح A. ضع مادة الغسل في الحجيرة الجافة B فقط. ضع كمية مادة الغسل الخاصة بالغسيل الأولي في الحوض مباشرة.



1. عند قياس مادة الغسل ارجع إلى (انظر جدول البرامج) لإضافة الكمية المناسبة. تشمل الحجيرة B على مستوى يشير إلى الحد الأقصى لكمية السائل أو المسحوق الذي يمكن إضافته في كل دورة.
 2. أزل بقايا مادة الغسل من حواف الحجيرة وأغلق الغطاء إلى أن يصدر صوت كليك.
 3. أغلق غطاء حجيرة مادة الغسل بجذبه إلى أعلى إلى أن يتم تأمين تجهيزة الغلق.
- تفتح حجيرة مادة الغسل أوتوماتيكياً في الوقت المناسب تبعاً للبرنامج. في حالة استخدام مادة غسل الكل في واحد ننصح باستخدام زر قرص الغسيل لأنه يقوم بضبط البرنامج بحيث يتم الحصول دائماً على أفضل نتائج للغسل والتجفيف.

استهلاك الطاقة (كيلوواط ساعة/ دورة)	استهلاك الماء (لتر/دورة)	مدة برنامج الغسيل (س:دقيقة)**	وعاء مادة الغسل		الوظائف الاختيارية المتاحة *	تجفيف درجة	البرنامج	
			B	الحو ض			درجة	البرنامج
0,83	9,5	3:40	✓	✓	  	✓	50°	Eco 1. اقتصادي
1,40 - 0,9	14,0 - 7,0	3:00 - 1:25	✓	✓	    MULTI ZONE	✓	60° - 50	6 th Sense 2. مستشعر 6 th Sense
1,20	10,5	1:00	✓	-	  MULTI ZONE	✓	55°	 1h 3. غسل وتجفيف ساعة واحدة
1,60	16	2:50	✓	-	    MULTI ZONE	✓	65°	 4. برنامج مكثف
1,15	13	1:30	✓	-	 	✓	50°	 5. البرنامج يومي
1,15	15	3:30	✓	-	 	✓	50°	 6. برنامج هادئ
0,55	9	0:30	✓	-	 	-	50°	 7. سريع 30'
1,20	11,5	1:40	✓	-	 	✓	45°	 8. زجاج
0,01	4,5	0:12	-	-		-	-	 9. غسل أولي
1,30	10	1:40	✓	-		✓	65°	 10. تعقيم
0,85	8	0:50	✓	-		-	65°	 11. تنظيف ذاتي

بيانات البرنامج اقتصادي مقاسة في ظروف المختبر وفقا للمواصفة الأوروبية EN 50242.

(* لا يمكن استخدام كافة الوظائف الاختيارية في نفس الوقت.

** مدة البرنامج المعروضة على الشاشة أو في الكتيب هي مدة محتسبة تقديريا في الظروف القياسية. قد تختلف المدة الحقيقية تبعا للعديد من العوامل مثل درجة حرارة الماء الداخل وضغطه ودرجة حرارة الغرفة وكمية مادة الغسل وكمية الأواني وتوازنها والوظائف الاختيارية الإضافية المختارة ومعايرة المستشعر. قد تتسبب معايرة المستشعر في زيادة مدة البرنامج بما يصل إلى 20 دقيقة.

استهلاك نمط الاستعداد: استهلاك نمط التشغيل: 5 واط - استهلاك نمط الإيقاف: 0.5 واط

وصف البرامج

التعليمات الخاصة باختيار دورة الغسيل.

برنامج اقتصادي

أواني عادية الاتساخ. برنامج قياسي يتمتع بكفاءة فائقة من حيث استهلاك الطاقة والماء معا. برنامج يستخدم للأواني المتسخة بشكل خفيف دون وجود بقايا جافة لأطعمة عليها. (مثالية لإعدادات المكانين)..

برنامج سريع 30'

برنامج يستخدم للأواني المتسخة بشكل خفيف دون وجود بقايا جافة لأطعمة عليها. (مثالية لإعدادات المكانين)..

برنامج كريستال

دورة للأواني الحساسة لدرجات الحرارة العالية مثل الأكواب الزجاجية والفناجين.

غسل أولي

الأواني التي يجب غسلها لاحقا. لا يتم استخدام مادة غسل مع هذا البرنامج.

برنامج تعقيم

الأواني المتسخة بشكل عادي أو شديدة الاتساخ، مع غسيل إضافي مضاد للبكتيريا.

تنظيف ذاتي

دورة تستخدم للقيام بعمل صيانة لغسالة الأطباق. وهي تقوم بتنظيف الجهاز من الداخل باستخدام الماء الساخن.

ملاحظات:

يمكن الوصول إلى مستويات أداء مثالية عند استخدام البرامج "ساعة واحدة" (ساعة واحدة) و "سريع" عن طريق مراعاة الكميات القصوى لإعدادات الأماكن المقررة. لتقليل الاستهلاك بقدر أكبر لا تشغل غسالة الأطباق إلا بعد امتلائها.

البرنامج يومي

أواني عادية الاتساخ. دورة الغسل اليومية التي تضمن أفضل أداء في التنظيف في وقت قصير

برنامج هادئ

مناسب لتشغيل الجهاز ليلا. لضمان أداء مثال.

الوظائف الاختيارية والوظائف

يمكن اختيار الوظائف الاختيارية مباشرة بالضغط على الأزرار المعنية (انظر لوحة التحكم).

في حالة عدم توافق الوظيفة الاختيارية مع البرنامج المختار انظر جدول البرامج توضع لمبة LED المعنية بشكل سريع 3 مرات وتصدر إشارات صوتية. ولن يتم تفعيل الوظيفة الاختيارية.

قرص الغسيل (قرص)

يتيح هذا الإعداد تحسين مستويات أداء البرنامج طبقاً للمنظفات المستخدمة. اضغط على زر قرص الغسيل (ستضيء لمبة البيان بضوء الرمز المعني) في حالة استخدام مواد غسل مجمعة في شكل قرص غسيل (مساعد شطف وملح ومادة غسل في قرص واحد).

في حالة استخدام مسحوق أو سائل غسل ينبغي أن تكون هذه الوظيفة الاختيارية متوقفة.



تأخير بدء التشغيل

يمكن تأخير بدء تشغيل البرنامج لمدة زمنية تتراوح بين 0:30 ساعة و 24 ساعة.

1. اختر البرنامج وأي وظائف اختيارية مرغوبة. اضغط على زر تأخير بدء التشغيل (بشكل متكرر) لتأخير بدء تشغيل البرنامج. يمكن ضبط المدة من 0:30 ساعة إلى 24 ساعة. مع كل ضغط على الزر تتزايد فترة تأخير بدء التشغيل بمقدار: 0:30 إذا تم اختيار فترة تقل عن 4 ساعات، و 1:00 إذا تم اختيار فترة تقل عن 12 ساعة، و 4 ساعات إذا تم اختيار فترة تزيد عن 12 ساعة. في حالة الوصول إلى 24 ساعة، وتم الضغط على الزر يتم إيقاف فعالية وظيفة تأخير بدء التشغيل.

2. اضغط على زر التشغيل/الإيقاف المؤقت: يبدأ الميقاتي في العد التنازلي، بمجرد انقضاء هذا الوقت تنطفئ لمبة البيان ويبدأ البرنامج أوتوماتيكياً. في حالة الضغط على زر التشغيل/الإيقاف المؤقت مرة أخرى أثناء العد التنازلي يتم إلغاء الوظيفة الاختيارية لتأخير بدء التشغيل ويبدأ البرنامج المختار أوتوماتيكياً.

لا يمكن ضبط وظيفة تأخير بدء التشغيل بمجرد بدء عمل البرنامج.



إنذار غلق صنبور الماء

يومض الإنذار في حالة انعدام سحب الماء أو عند غلق صنبور الماء.



التصريف

لإيقاف دورة فعالة أو إلغائها يمكن استخدام وظيفة التصريف. عند الضغط لفترة طويلة على زر التشغيل/الإيقاف المؤقت يتم تفعيل وظيفة التصريف. يتم إيقاف البرنامج الفعال ويتم تصريف الماء من غسالة الأطباق.



مالتيزون MULTI ZONE

في حالة عدم وجود عدد كبير من الأطباق للغسيل يمكن أن تستخدم وظيفة نصف الكمية لتوفير الماء والكهرباء ومادة الغسل.

اختر البرنامج، ثم اضغط على زر مالتيزون: بضوء الميدين فوق الزر ويظهر رمز الرف المختار في الشاشة. كوضع افتراضي يقوم الجهاز بغسل الأطباق في كل الأرفف.

لغسل الرف المعني فقط اضغط على هذا الزر بشكل متكرر:

ظاهر على الشاشة (الرف السفلي فقط)

ظاهر على الشاشة (الرف العلوي فقط)

ظاهر على الشاشة (رف أدوات المائدة فقط)

ظاهر على الشاشة (رف أدوات المائدة فقط).

تذكر وضع الأطباق في الرف العلوي أو السفلي فقط، وتقليل مادة الغسل تبعاً لذلك.



الغسيل التريبو

تستخدم هذه الوظيفة الاختيارية لتقليل مدة البرامج الرئيسية مع الحفاظ على نفس مستويات الغسيل والتجفيف.

بعد اختيار البرنامج اضغط على الزر تريبو، عندئذ تضيء لمبة البيان. لإلغاء اختيار الوظيفة الاختيارية اضغط على نفس الزر مجدداً.



قفل المفاتيح

بضغط طويلة (لمدة ثلاث ثوان) على زر قفل يتم تفعيل وظيفة قفل المفاتيح. تقوم وظيفة قفل المفاتيح بقفل لوحة التحكم باستثناء زر التشغيل/الإيقاف.

لإيقاف فعالية قفل المفاتيح اضغط على الزر مجدداً.



باور كلين

بفضل النفثات القوية الإضافية، توفر هذه الوظيفة طريقة غسل أكثر قوة وكثافة في الشبكة السفلية، وفي الرف السفلي. ونوصي باستخدام هذه الوظيفة عند غسل الأوعية والكسورولات. اضغط على هذا الزر لتفعيل وظيفة باور كلين (بضوء الميدين).



1. فحص وصلة الماء

تأكد أن غسالة الأطباق موصلة بمصدر الماء وأن الصنبور مفتوح.

2. تشغيل غسالة الأطباق

اضغط على زر التشغيل/الإيقاف.

3. وضع الأواني على الأرفف

(انظر وضع الأطباق على الأرفف)

4. ملء حجرة مادة الغسل

(انظر جدول البرامج).

5. اختيار البرنامج وتخصيص الدورة

اختر البرنامج الملائم تبعاً لنوع الأواني ودرجة الاتساخ (انظر وصف البرامج) بالضغط على الزر P.

اختر الوظائف الاختيارية المرغوبة (انظر الوظائف الاختيارية والوظائف).

6. التشغيل

ابدأ دورة الغسيل بالضغط على زر التشغيل/الإيقاف الموقت. عند بدء البرنامج ستصدر إشارة صوتية.

7. نهاية دورة الغسيل

يتم الإشارة إلى نهاية دورة الغسيل عن طريق صدور إشارة صوتية وتظهر على الشاشة كلمة END. افتح الباب وأطفئ الجهاز عن طريق الضغط على زر التشغيل/إيقاف.

انتظر لعدة دقائق قبل إخراج أواني الطهي - لتجنب الإصابة بحروق.

قم بتفريغ الأرفف بدءاً من الرف السفلي.

بعد انتهاء البرنامج قد تتم مرحلة التجفيف الإضافي لمدة 30 دقيقة أخرى. يمكنك تفريغ غسالة الأطباق في أي وقت بعد انتهاء البرنامج. لضمان مستوى تجفيف أفضل ننصح بتركها تعمل لمدة 30 دقيقة.

تتوقف الغسالة أوتوماتيكياً في حالة عدم تشغيلها لفترة طويلة، وذلك لتقليل استهلاك الكهرباء. في حالة الاتساخ الخفيف للأواني أو في حالة شطفها بالماء قبل إدخالها في غسالة الأطباق قم بتقليل كمية مادة الغسل تبعاً لذلك.

تعديل برنامج مشغل

في حالة اختيار برنامج خاطئ، يمكنك تغييره، بشرط أن يكون قد بدء للتو: اضغط على زر التشغيل/الإيقاف وستتوقف الغسالة.

أعد تشغيل الغسالة باستخدام زر التشغيل/الإيقاف واختر دورة الغسيل الجديدة وأية وظائف اختيارية أخرى، ابدأ الدورة من خلال مع الضغط على زر التشغيل/الإيقاف الموقت.

وضع أواني إضافية

دون إيقاف الغسالة افتح الباب (انتبه للبخار الساخن). وضع الأواني داخل غسالة الأطباق. أغلق الباب، واضغط على زر التشغيل/الإيقاف الموقت ستبدأ الدورة من حيث توقفت.

التوقيفات غير المقصودة

إذا تم فتح الباب أثناء دورة الغسيل، أو إذا انقطع التيار الكهربائي، تتوقف الدورة. بمجرد غلق الباب أو عودة التيار اضغط على زر التشغيل/الإيقاف الموقت لاستكمال الدورة من حيث توقفت.

لمزيد من المعلومات حول الوظائف الاختيارية، يمكنك طلب أو تنزيل دليل الاستخدام والعناية من موقع الإنترنت عن طريق اتباع التعليمات في الصفحة الأخيرة. www.whirlpool.com

إرشادات ونصائح

نصائح

قبل وضع الأغراض في السلال، قم بإزالة جميع بقايا الطعام من أواني الطهي وقم بإفراغ الأكوام. لا حاجة لشطف الأواني بالماء الجاري قبل إدخالها.

قم بترتيب الأواني بحيث تثبت في مكانها ولا تتقلب، وقم بتنظيم العلب بحيث تكون فتحتها متجهة إلى أسفل والأجزاء المقعرة/المحدبة مائلة، مما يسمح للماء بالتدفق بحرية والوصول إلى مختلف الأسطح.

تحذير: الأغذية والمقايض والصواني والمقالي لا تعيق أزراع الرش عن الدوران.

ضع الأشياء الصغيرة في سلة أدوات المائدة.

يجب وضع الأطباق والأواني المتسخة بشدة في السلة السفلية، لأن هذا الجزء يتعرض لرداء أقوى من الماء ويتيح أداء غسيل أقوى.

قبل وضع الأواني في الجهاز تأكد أن أزراع الرش يمكنها الدوران بحرية.

التعقيم الصحي

لتجنب تكون الروائح الكريهة والرواسب في غسالة الأطباق يرجى تشغيل برنامج بدرجة حرارة مرتفعة مرة واحدة شهرياً على الأقل. استخدم ملعقة صغيرة من مادة الغسل وشغل الغسالة دون وضع أي شيء فيها حتى يتم تنظيف الجهاز.

الأواني غير الملائمة

- الأواني وأدوات المائدة الخشبية.
 - الأكوام الحساسة المزخرفة، أواني الطهي المصنوعة يدوياً أو التي تعتبر قطعاً فنية.
 - فعناصر الزينة غير مقاومة للمؤثرات داخل الغسالة.
 - الأجزاء المصنوعة من خامات تليقية لا تتحمل درجات الحرارة العالية.
 - أواني النحاس والقصدير.
 - الأواني المتسخة بالرماد أو الشمع أو شحم التزليق أو الحبر.
- قد تتغير ألوان عناصر زينة الأكوام وقطع الألمنيوم/الفضة وتبهت أثناء عملية الغسيل. بعض أنواع الزجاج (على سبيل المثال الأشياء المصنوعة من الكريستال) قد تتحول إلى اللون الداكن بعد غسلها أكثر من مرة.

تعرض الأكوام والأواني لأضرار

- اقتصر على استخدام الأكوام والأواني المصنوعة من اليورسلين التي تضمن الجهة الصانعة لها أنها آمنة الاستخدام في غسالات الأطباق.
- استخدم مادة الغسل الرقيقة المناسبة للأواني
- أخرج الأكوام وأدوات المائدة من الغسالة بمجرد انتهاء الدورة.

وضع الأطباق على الأرفف

رف أدوات المائدة

تم تصميم الرف الثالث لوضع أدوات المائدة.
قم بترتيب أدوات المائدة كما هو موضح بالشكل.
ترتيب أدوات المائدة بشكل منفصل يسهل من جمعها بعد الغسيل كما يحسن من أداء الغسيل والتجفيف.

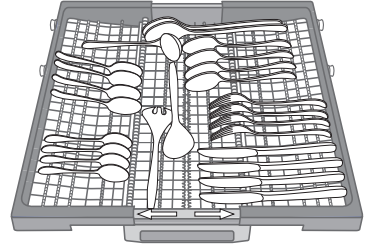

يجب وضع السكاكين وأدوات المائدة الأخرى ذات الحواف الحادة بحيث تتجه الأنصال إلى أسفل. ويجب وضعها في مقدمة الرف السفلي فقط

يتم تصميم الرف وضع الأواني الصغيرة مثل فناجين القهوة في الحيز الموجود بالمنتصف.

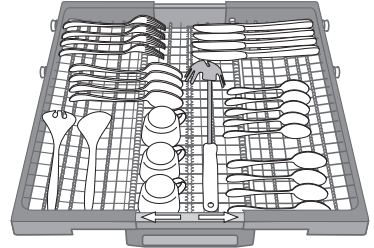

سلة أدوات المائدة مزودة بدرجين جرارين جانبيين لتحقيق أفضل استفادة من ارتفاع الحيز الموجود بأسفلها وإتاحة وضع الأواني المرتفعة في الرف العلوي.

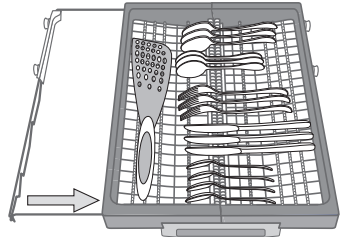

ضبط ارتفاع الرف العلوي

يمكن ضبط ارتفاع الرف العلوي: الوضع العلوي لإدخال الأواني كبيرة الحجم إلى السلة السفلية والوضع السفلي للاستفادة القصوى من دعومات منع الانقلاب بتأخذه حيز أكبر فوقها وتجنب الاصطدام بالأشياء الموضوعه في الرف السفلي.

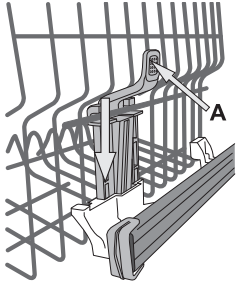

الرف العلوي مزود بضابط ارتفاع الرف العلوي (انظر الشكل)، دون الضغط على الأذرع قم برفعها ببساطة عن طريق مسك جوانب الرف، بمجرد ثبات الرف في وضعه العلوي.

للعودة إلى الوضع السفلي اضغط على الأذرع A الموجودة على جوانب الرف وحرك السلة إلى أسفل. ننصح بشد ألا تقوم بضبط ارتفاع الرف أثناء وجود الأواني فيه. لا تقم أبدا برفع أو إنزال السلة من جانب واحد.

الرف السفلي

للأواني والأغطية والأطباق وأطباق السلطة وأدوات المائدة وخلافه. من الأفضل وضع الأطباق والأغطية الكبيرة على الأجناب لتجنب اصطدامها بأذرع الرش. يوجد بالرف السفلي تجهيز لتوفير المساحة، وهي عبارة عن دعامة خاصة قابلة للإخراج موجودة في الجزء الخلفي من الرف، حيث يمكن استخدامها لسند المقالي والأواني الكبيرة في وضع رأسي مما يجعلها تأخذ حيزاً أصغر.

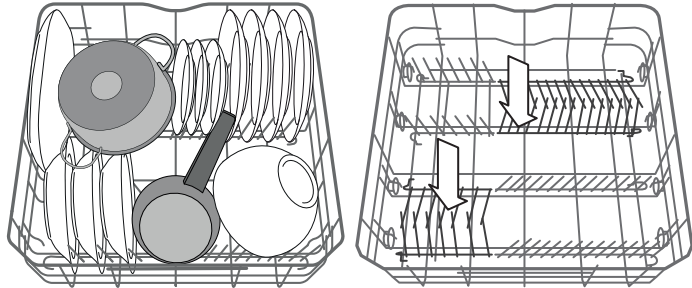

(مثال لكيفية ملء الرف السفلي)

الرف العلوي

ضع الأطباق الحساسة والخفيفة: الأكواب الزجاجية والفناجين وصحون الفناجين وأطباق السلطة قليلة العمق.

توجد في الرف العلوي دعومات لمنع الانقلاب بحيث يمكن استخدامها بشكل رأسي عند ترتيب صحون الفناجين/أطباق الحلويات أو في وضع منخفض لإدخال السلطانيات وعلب حفظ الطعام.

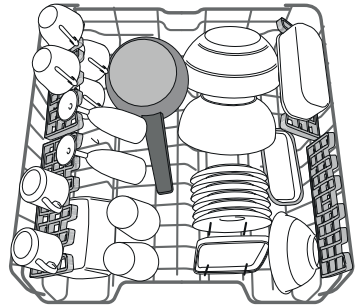

(مثال لكيفية ملء الرف العلوي)

وظيفة باور كلين في الرف السفلي

تقوم وظيفة باور كلين باور كلين® باستخدام نفثات الماء الخاصة في نطاق الحيز الخلفي لغسل الأغراض شديدة الاتساخ بكثافة أعلى. لاستخدام التجهيزه أمسك المقبض الملون واجذبه إلى أعلى مع إدارته من الأمام. يمكن أن تتحرك الدعومات على اليمين واليسار حتى تلائم مفاص الأواني

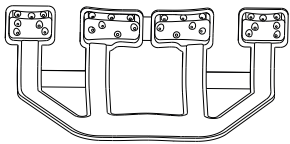

لوضع الأواني/الكسولات ومواجهة لنفثات وظيفة باور كلين® يرجى تفعيل وظيفة باور كلين في لوحة التحكم.

كيفية استخدام وظيفة باور كلين باور كلين®:

1. اضبط نطاق وظيفة باور كلين باور كلين® G بطي حوامل اللوح الخلفي لأسفل لوضع الأواني.
2. ضع الأوعية والكسولات في نطاق وظيفة باور كلين باور كلين® بشكل رأسي مائل. يجب إمالة الأوعية تجاه نفثات الماء القوية.

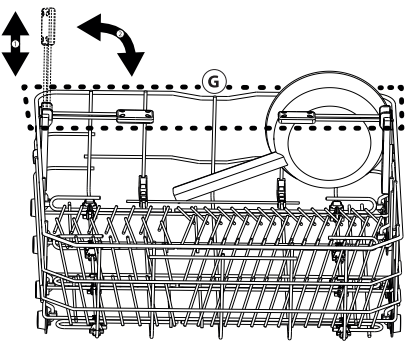

لأغطية القلاب القابلة للضبط

يمكن ضبط الأغطية القلاب الجانبية على ثلاثة ارتفاعات مختلفة لتحسين ترتيب أواني الطهي داخل الرف. يمكن وضع الكؤوس بأمان على الأغطية القلاب عن طريق إدخال ساق كل كأس في الفتحة المناسبة. لنتائج تجفيف مثالية قم بإمالة الأغطية القلاب بدرجة أكبر. لتغيير الميل ارفع الغطاء القلاب وحركه بعض الشيء وثبته كما ترغب.

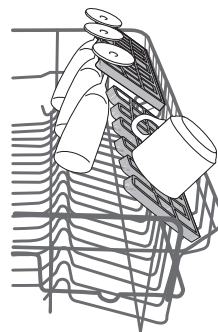

تنظيف أذرع الرش

أحيانا قد تغطي بقايا الطعام أذرع الرش وتسد الفتحات المستخدمة في رش الماء. لذا ينصح بفحص الأذرع من وقت لآخر وتنظيفها باستخدام فرشاة صغيرة غير معدنية.

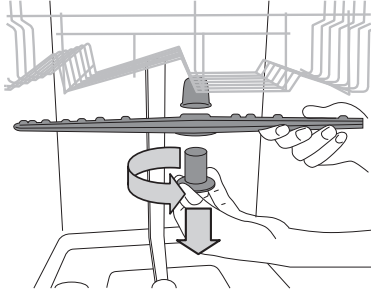

لخلع ذراع الرش العلوي أدر حلقة التثبيت البلاستيكية عكس اتجاه عقارب الساعة. عند إعادة تركيب ذراع الرش احرص على أن يكون الجانب الذي يحتوي على عدد أكبر من الفتحات متجها إلى أعلى.

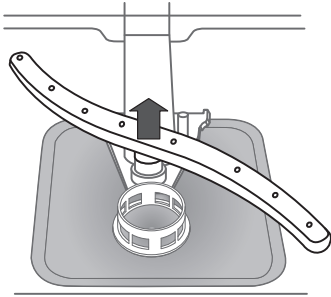

يمكن خلع ذراع الرش السفلي بجذبه إلى أعلى.

تنظيف خرطوم سحب الماء

إذا كانت خرطوم الماء جديدة أو لم تستخدم لفترة طويلة، فاترك الماء يجري بداخلها للتأكد من نظافتها وخلوها من الاتساخات قبل عمل التوصيلات المطلوبة. إذا لم يوضع هذا الاحتياط في الاعتبار فقد ينسد مدخل الماء الأمر ويلحق أضرارا بغسالة الأطباق.

تنظيف مجموعة الفلتر

احرص على تنظيف مجموعة الفلتر بانتظام بحيث لا يتعرض للانسداد، ويظل الماء المستخدم يتدفق إلى الخارج بشكل صحيح.

تتكون مجموعة الفلتر من ثلاثة فلاتر، تعمل على إزالة بقايا الطعام من ماء الغسيل ثم إعادة تدوير الماء: للحصول على أفضل نتائج غسيل يجب أن تظل نظيفة. يجب ألا يتم استخدام غسالة الأطباق دون فلتر أو إذا كان الفلتر سائبا. بعد العديد من دورات الغسيل افحص مجموعة الفلتر ونظفها بشكل جيد تحت الماء الجاري عند اللزوم باستخدام فرشاة غير معدنية ومع اتباع التعليمات أدناه:

1. أدر الفلتر الأسطواني **A** عكس اتجاه عقارب الساعة واجذبه للخارج (الشكل 1).
 2. أخرج فلتر الفناجين **B** بالضغط الخفيف على الأغشية الجانبية القلابية (الشكل 2).
 3. أخرج فلتر الأطباق المصنوعة من الاستانلس ستيل **C** (الشكل 3).
 4. افحص مصفاة الفلتر وأزل أي بقايا للأطعمة.
- لا تقم أبدا بخلع واقية مضخة دورة الغسيل (الجزء الأسود) (الشكل 4).

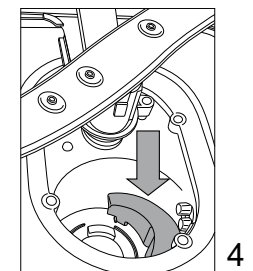
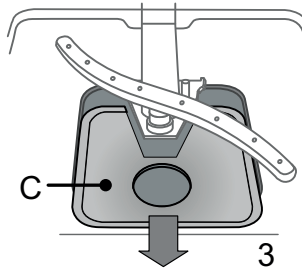
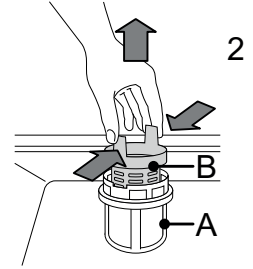
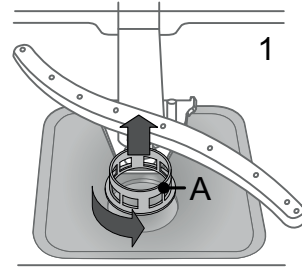

بعض تنظيف الفلاتر أعد تركيب مجموعة الفلتر وثبتها في موضعها بشكل صحيح، وهذا ضروري للحفاظ على كفاءة تشغيل غسالة الأطباق.

دليل تحري الأعطال

قد يحدث ألا تعمل غسالة الأطباق الخاصة بك بشكل مناسب. قبل الاتصال بمركز الخدمة راجع أولاً ما إذا كان من الممكن حل المشكلة بالرجوع إلى القائمة التالية.

المشكلات	الأسباب المحتملة	الحلول
لا يمكن تشغيل غسالة الأطباق أو غسالة الأطباق لا تستجيب للأوامر.	لم يتم توصيل قابس الجهاز بشكل صحيح. انقطاع التيار.	أدخل القابس في المقبس الكهربائي. تبدأ غسالة الأطباق في العمل بمجرد عودة التيار.
	باب غسالة الأطباق غير مغلق.	اضغط على الباب بقوة إلى أن تسمع صوت «كليك».
	الغسالة لا تستجيب للأوامر.	أوقف الجهاز بالضغط على زر التشغيل/الإيقاف وأعد تشغيله بعد حوالي دقيقة وأعد ضبط البرنامج.
الغسالة لا تقوم بالتصريف.	دورة الغسيل لم تكتمل بعد. خرطوم التصريف ممتلي. منفذ التصريف مسدود.	انتظر حتى تكتمل دورة الغسيل. تأكد أن خرطوم الصرف ليس ممتلياً (انظر تعليمات التركيب). قم بتنظيف منفذ التصريف.
	الفلتر مسدود ببقايا الأطعمة	قم بتنظيف الفلتر (انظر تنظيف مجموعة الفلتر).
تصدر ضوضاء كبيرة عن غسالة الأطباق.	الأطباق تصطدم ببعضها. تكونت رغوة زائدة.	قم بترتيب الأواني بشكل صحيح (انظر وضع الأطباق على الأرفف). لم تتم معايرة مادة الغسل بشكل صحيح أو هي غير مناسبة للاستخدام في غسالات الأطباق (انظر ملء حبييرة مادة الغسل). أعد ضبط غسالة الأطباق بالضغط على زر التصريف (انظر الوظائف الاختيارية والوظائف) وقم بتشغيل برنامج جديد دون مادة الغسل.
الأطباق ليست نظيفة.	لم يتم ترتيب الأواني بشكل صحيح. أزرع الرش لا يمكنها الدوران بحرية، بسبب إعاقته من قبل الأطباق.	قم بترتيب الأواني بشكل صحيح (انظر وضع الأطباق على الأرفف). قم بترتيب الأواني بشكل صحيح (انظر وضع الأطباق على الأرفف).
	دورة الغسيل خفيفة للغاية.	اختر دورة غسيل مناسبة (انظر جدول البرامج).
	تكونت رغوة زائدة.	لم تتم معايرة مادة الغسل بشكل صحيح أو هي غير مناسبة للاستخدام في غسالات الأطباق (انظر ملء حبييرة مادة الغسل).
	لم يتم غلق غطاء حبييرة مساعد الشطف بشكل صحيح.	تأكد أن غطاء حبييرة مساعد الشطف مغلق.
	الفلتر متسخ أو مسدود.	قم بتنظيف مجموعة الفلتر (انظر العناية والصيانة).
	لا يوجد ملح.	املاً خزان الملح (انظر ملء خزان الملح).

الاتصال بخدمة ما بعد البيع

عند الاتصال بخدمة ما بعد البيع عليك إبلاغهم بالأكواد الموضحة على لوحة الصنع المثبتة على يمين أو يسار باب غسالة الأطباق من الداخل. رقم الهاتف موجود في كتيب الضمان أو في موقع الإنترنت:
<http://www.whirlpool.eu>

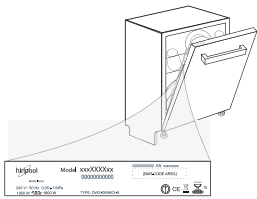

دليل الصيانة والتغلب على الأعطال

لمزيد من المعلومات وإجراءات الصيانة وللتغلب على الأعطال، انظر دليل الاستخدام والعناية. يمكن الحصول على دليل الاستخدام والعناية من خلال:
خدمة ما بعد البيع، لمعرفة رقم الهاتف انظر كتيب الضمان.
• التنزيل من موقع الإنترنت: <http://docs.whirlpool.eu>
• استخدم رمز الاستجابة السريع QR:



نشرة البيانات الفنية

يمكن تنزيل البيانات الفنية التي تشمل بيانات استهلاك الطاقة من الموقع الإلكتروني:
<http://docs.whirlpool.eu>

195148957.00

7/2016 - Ir - Xerox Fabriano

