

Whirlpool



Brugsvejledning



www.whirlpool.eu/register



BRUGSVEJLEDNING



TAK FORDI DU HAR KØBT ET WHIRLPOOL PRODUKT.

For at modtage en mere komplet assistance, bedes du registrere dit apparat på www.whirlpool.eu/register

INDHOLDSFORTEGNELSE

SUNDHEDS- & SIKKERHEDSVEJLEDNING	3
Sikkerhedsforskrifter	3
BRUGSVEJLEDNING	5
Produkt- beskrivelse	5
Sæbeskuffe	5
Tekniske data for vandtilslutning	5
Betjeningspanel	6
Programmer	6
Ekstrafunktioner	7
Funktioner	7
Programoversigt	8
Låge	8
Tilbehør	8
Brug af apparatet	9
Ved førstegangsbrug	9
Daglig brug	9
Indikatorer	11
Råd og tip	11
Rengøring & vedligeholdelse	12
Udvendig rengøring af maskinen	12
Kontrol af forsyningsslangen	12
Rengøring af trådfiltrene i vandforsyningsslangen	13
Rengøring af sæbeskuffen	13
Rengøring af vandfilteret / udtømning af resterende vand	14
Fejlfinding	15
Låge – sådan åbnes den i tilfælde af en fejl, for at tage vasketøjet ud	16
Transport og håndtering	16
Service	17
MONTERINGSVEJLEDNING	18

SIKKERHEDSFORSKRIFTER

VIGTIGT AT LÆSE OG OVERHOLDE

Læs disse sikkerhedsanvisninger før apparatet tages i brug. Opbevar dem i nærheden til senere reference. Disse anvisninger og selve apparatet er forsynet med vigtige oplysninger om sikkerhed, der altid skal læses og overholdes. Fabrikanten frasiger sig ethvert ansvar for manglende overholdelse af disse sikkerhedsregler, for u hensigtsmæssig brug af apparatet eller forkerte indstillinger.

⚠ Meget små børn (0-3 år) skal holdes på afstand af apparatet. Små børn (3-8 år) skal holdes på afstand af apparatet med mindre de er under konstant opsyn. Dette apparat må kun bruges af børn fra en alder på 8 år og personer med fysiske, sensoriske eller mentale handicap eller med manglende erfaring og viden, hvis disse personer er under opsyn eller er oplært i at bruge apparatet på en sikker måde og forstår de involverede farer. Børn må aldrig lege med apparatet. Rengøring og vedligeholdelse må ikke foretages af børn, medmindre de er under opsyn.

Tving aldrig lugen op, og brug den aldrig som et trin.

TILLADT BRUG

⚠ GIV AGT: Apparatet er ikke beregnet til at blive startet ved hjælp af et eksternt tændingssystem, som f.eks. en timer, eller af et separat fjernbetjent system.

⚠ Dette produkt er beregnet til husholdningsbrug samt til brug: I køkkenet på arbejdspladser, kontorer og/eller forretninger; På landbrugsejendomme; Af kunder på hoteller, moteller, bed & breakfast og andre beboelsesomgivelser.

⚠ Undlad at fylde maskinen over den maksimale kapacitet (kg tørt tøj) angivet i programtabellen.

⚠ Dette apparat er ikke beregnet til erhvervsbrug. Brug ikke apparatet udendørs.

⚠ Brug aldrig opløsningsmidler (f.eks. terpentiner, benzen), vaskemidler med opløsningsmidler, skurrepulver, glas eller almindelige rensningsmidler eller brandbare væsker. Vask aldrig stoffer, der er behandlet med opløsningsmidler eller brændbare væsker.

INSTALLATION

⚠ Flytning og opstilling af apparatet skal foretages af to eller flere personer - risiko for skader. Brug beskyttelseshandsker under udpakning og installation - snitfare.

Hvis du ønsker at placere en tørretumbler oven på vaskemaskinen, skal du først kontakte serviceafdelingen eller specialforhandleren for at kontrollere, om det er muligt. Dette er kun muligt, hvis tørretumbleren fastgøres på vaskemaskinen ved hjælp af et særligt monterings sæt, der fås hos serviceafdelingen eller en specialforhandler.

⚠ Flyt vaskemaskinen uden at løfte den i toppladen eller overstykket.

⚠ Installation, inklusive vandforsyning (om forudset) og elektriske tilslutninger, og reparation skal udføres af en kvalificeret tekniker. Reparér eller udskift ingen af apparatets dele, medmindre dette er udtrykkeligt anført i brugsvejledningen. Hold børn væk fra installationsområdet. Kontrollér, at maskinen ikke er blevet beskadiget under transporten. Kontakt forhandleren eller den nærmeste serviceafdeling, hvis der er problemer. Efter installation skal emballagen (plastik-, flamingodele etc.) opbevares udenfor børns rækkevidde - kvælningssrisiko. Tag stikket ud af stikkontakten før, der udføres enhver form for installationsindgreb - risiko for elektrisk stød. Kontrollér at apparatet ikke beskadiger elkablet under installationen - brandfare eller risiko for elektrisk stød. Tænd først for apparatet, når installationen er fuldført.

⚠ Installér ikke apparatet, hvor det kan blive udsat for ekstreme forhold, såsom: dårlig ventilation, temperaturer under 5 °C eller over 35 °C.

⚠ Kontrollér, at alle fire fødder står stabilt og sikkert på gulvet, og regulér dem efter behov. Sørg desuden for, at apparatet er i vater ved hjælp af et vaterpas.

⚠ Hvis apparatet installeres på et gulv af træ eller på et "flydende" gulv (visse parketgulve og laminatmaterialer), skal der fastgøres en plade af krydsfiner på (mindst) 60 x 60 x 3 cm til gulvet hvorpå apparatet skal stilles.

⚠ Forbind vandets indløbslange/-slanger med vandforsyningen, i henhold til det lokale vandværks regler.

⚠ Kun for koldvandsmodeller: Forbind ikke til den varme vandforsyning.

⚠ For varmtvandsmodeller: Temperaturen på varmtvandstilførslen på ikke overstige 60 °C.

⚠ Maskinen er forsynet med transportbolte for at forhindre eventuelle interne skader under transporten. Inden maskinen startes, skal transportbeslagene fjernes. Når transportboltene er fjernet, skal hullerne dækkes med de 4 medfølgende plasthætter.

⚠ Vent med at starte anordningen, til et par timer efter installation, så det kan akklimatisere i forhold til miljøforholdene i rummet.

⚠ Sørg for, at ventilationsåbningerne i bunden af vaskemaskinen (afhængigt af model) ikke er dækket til af et tæppe eller andet materiale.

⚠ Der må kun bruges nye slanger til at forbinde apparatet til vandforsyningen. De gamle slanger må ikke genanvendes.

⚠ Vandforsyningens tryk skal falde inden for et interval på 0,1-1 MPa.

ADVARSLER OM ELEKTRICITET

⚠ Strømforsyningen skal kunne afbrydes enten ved at tage stikket ud eller ved hjælp af en multi-polet afbryder, der er anbragt før stikkontakten i henhold til el-reglerne, og apparatet skal jordforbindes i overensstemmelse med nationale sikkerhedsstandarder for elektrisk materiel.

⚠ Der må ikke anvendes forlængerledninger eller multistikdåser. Efter endt installation må der ikke være direkte adgang til de elektriske dele. Rør aldrig ved apparatet, hvis du er våd eller har bare fødder. Anvend ikke dette apparat, hvis strømkablet eller stikket er beskadiget, hvis apparatet ikke fungerer korrekt, eller hvis det er beskadiget, eller har været tabt på gulvet.

⚠ Eventuel udskiftning af el-kablet skal foretages af en autoriseret tekniker eller af en tilsvarende kvalificeret person, for at undgå fare for personskade - risiko for elektrisk stød.

RENGØRING OG VEDLIGEHOLDELSE

⚠ ADVARSEL: Kontrollér at apparatet er slukket og at stikket er trukket ud af stikkontakten, før der udføres nogen form for vedligeholdelsesindgreb; Anvend aldrig damprensere - risiko for elektrisk stød.

BORTSKAFFELSE AF EMBALLAGEN

Emballagen kan genbruges 100% og er mærket med genbrugssymbolet



Emballagen bør derfor ikke efterlades i miljøet, men skal bortskaffes i overensstemmelse med lokale regler.

BORTSKAFFELSE AF HUSHOLDNINGSAPPARATER

Apparatet er fremstillet af materialer, der kan genbruges. Det skal skrottes i henhold til gældende lokale miljøregler for bortskaffelse af affald. Kontakt de lokale myndigheder, renovationselskabet eller den forretning, hvor apparatet er købt, for at indhente yderligere oplysninger om behandling, genvinding og genbrug af elektriske husholdningsapparater. Dette apparat er mærket i overensstemmelse med det europæiske direktiv 2012/19/EF, om affald af elektronisk og elektrisk udstyr (WEEE).

Ved at sikre, at dette produkt bliver skrottet korrekt, hjælper man med til at forhindre negative konsekvenser for miljøet og folkesundheden.

Symbolet  på produktet eller den ledsagende dokumentation angiver, at dette produkt ikke må bortskaffes som husholdningsaffald, men at det skal afleveres på nærmeste indsamlingscenter for genbrug af elektrisk og elektronisk udstyr.

PRODUKT- BESKRIVELSE

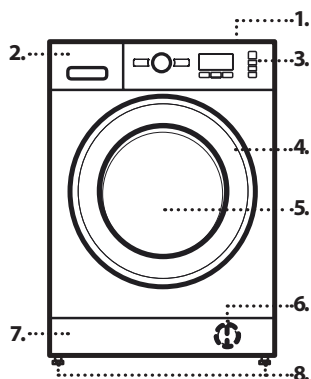

1. Bordplade
2. Sæbeskuffe
3. Betjeningspanel
4. Håndtag
5. Låge
6. Vandfilter - bag fodpanelet
7. Fodpanel (aftageligt)
8. Justerbare fødder (4)

SÆBESKUFFE



1. Hovedvaskrum **II**
 - Vaskemiddel til hovedvasken
 - Pletfjerningsmiddel
 - Blødgøringsmiddel
 - Det anbefales at anvende den aftagelige plastikopdeler **A** (medfølgende) til flydende vaskemidler, for at dosere dem korrekt. Ved brug af pulver anbringes opdeleren i sædet **B**.
2. Forvaskrum **I**
 - Vaskemiddel til forvasken
3. Rum til skyllemiddel 
 - Skyllemiddel
 - Flydende blegemiddel
 - Fyld kun skyllemiddel eller blegemiddel i op til mærket "MAX".**
4. Udløserknap 

(Tryk for at fjerne sæbeskuffen pga. rengøring)

TEKNISKE DATA FOR VANDTILSLUTNING

Vandtilslutning	
Vandforsyning	Kold
Vandhane	tilslutning med 3/4" omløber med gevind
Minimumvandtilførselstryk	100 kPa (1 bar)
Maksimumvandtilførselstryk	1000 kPa (10 bar)

BETJENINGSPANEL

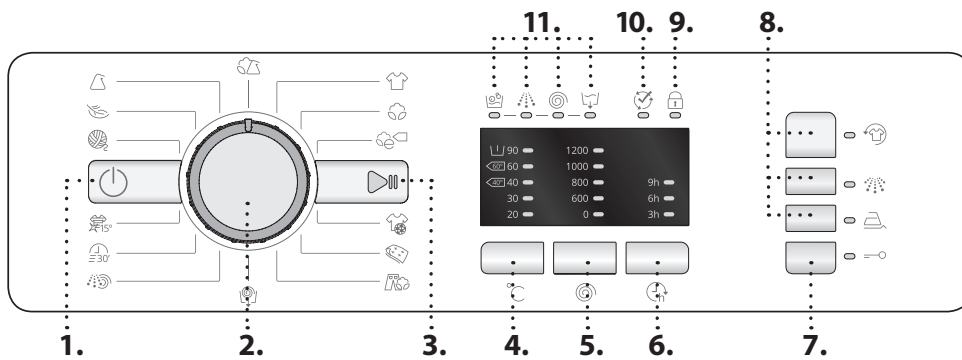

1. Tasten "TIL/FRA"
2. Programvælger
3. Tasten "Start/Pause"
4. Tasten "Temperatur"
5. Knappen "Centrifug."
6. Tasten "Udskudt start"
7. Knappen "Tastblokering"
8. Funktionsknapper
9. Indikatoren låst låge
10. Programafsl.
11. Vaskefaseindikatorer

PROGRAMMER

Følg altid anvisningerne på vaskemærket på vasketøjet for at vælge det rette program til dit vasketøj. Den viste værdi i karrets symbol er den maksimale temperatur, som genstanden må vaskes ved.

	BLANDET Til vask af let til normalt snavset, robust vasketøj af bomuld, hørlærred, syntetiske fibre og blandede fibre.
	HVIDVASK Til vask af normalt til meget snavset og robust bomuld og linned, såsom håndklæder, undertøj, duge, sengetøj, osv. Cyklusen er kun udstyret med en forvaskfase før hovedvaskfasen, når den valgte temperatur er 90 °C. I dette tilfælde bør der fyldes vaskemiddel både i forvaskens og hovedvaskens afsnit.
	BOMULD Almindeligt til meget snavset kraftig bomuld.
	BOMULD Til vask af normalt snavsede bomuldsvasketøj. Ved 40 °C og 60 °C er dette standardbomuldsprogrammet og det mest effektive med hensyn til vand- og energiforbrug.
	SPORT Til vask af let snavsede sportsklæder (træningsdragter, shorts, etc.). For at opnå det bedste resultat bør den maksimale mængde vasketøj, som er anført i "PROGRAMOVERSIGTEN" ikke overskrides. Vi anbefaler brug af flydende vaskemiddel og den passende mængde til den halve mængde.
	DYNER Beregnet på vask af edderdunsfyldte artikler, så som dobbelt- eller enkeltduyner, puder eller anorakker. Det anbefales at lægge sådanne artikler i tromlen med kanterne bukket indad, og at undgå at overskride ¾ af tromlens rumfang. Vi anbefaler at anvende et flydende vaskemiddel.
	JEANS Vend klæderne inden vask og anvend et flydende vaskemiddel.

	CENTRIFUGERING + TØMNING Centrifugerer vasken og tømmer herefter vandet ud. Til robuste artikler. Hvis centrifugeringscyklussen fravælges vil maskinen kun tømme vandet ud
	SKYLNING + CENTRIFUGERING Skyller og centrifugerer herefter. Til robuste artikler.
	LYNVASK 30' Til hurtig vask af let snavsede artikler. Denne cyklus varer kun 30 minutter og sparer tid og energi.
	COLOURS 15° Denne cyklus værner om farverne ved at vaske i koldt vand (15 °C) og bruger mindre energi til opvarmning af vandet, dog stadig med et tilfredsstillende vaskeresultat. Velegnet til let snavsede, ikke plettede artikler. Dette program giver resultater, der kan sammenlignes med 40 °C blandet, ved blot 15 °C
	ULD Alle uldartikler kan vaskes på programmet "Uld", også den med etiketten "kun håndvask". For at opnå de bedste resultater bør der anvendes specialmidler og den maksimale mængde vasketøj må ikke overskrides.
	FINVASK Til vask af sarte artikler. Det er en fordel at vende indersiden udad på artiklerne, før vask.
	SYNTETISK Til vask af normalt snavsede artikler af syntetiske fibre (så som polyester, polyakryl, viskose, etc.) eller blandinger af bomuld/syntetisk.

EKSTRAFUNKTIONER

! Hvis den valgte ekstrafunktion ikke er kompatibel med det indstillede program, signaleres uoverensstemmelsen af en bipper (3 bip) og den relevante kontrollampe blinker.

! Hvis den valgte ekstrafunktion ikke er kompatibel med en allerede indstillet ekstrafunktion, vil kun den seneste markering forblive aktiv.



FRESHCARE+

Denne ekstrafunktion forbedrer vaskeydelsen ved at skabe damp, der forhindrer formering af kilder til ubehagelig lugt inde i maskinen. Efter dampfasen vil maskinen køre en let tumbling hvor tromlen drejer langsomt. Ekstrafunktionen FreshCare+ starter efter programmets afslutning og varer i maksimalt 6t. Du kan når som helst afbryde den ved at trykke på en af knapperne på betjeningspanelet, eller ved at dreje på drejeknappen. Vent i cirka 5 minutter, før du åbner lågen.



KRAFTIGT SKYL

Ved valg af denne ekstrafunktion forøges skylleprogrammets effektivitet, og den optimale eliminering af vaskemiddel sikres. Dette er især nyttigt hvis man har overfølsom hud.



STRYGELET

Ved valg af denne funktion ændres vask- og centrifugeringsprogrammerne, for at reducere krøl i tøjet.



TEMPERATUR

Hvert program har en forindstillet temperatur. Tryk på knappen "temperatur", hvis du vil ændre temperaturen. Den tilsvarende indikator lysdiode tænder.



CENTRIFUGERING

Hvert program har en forindstillet centrifugeringshastighed. Tryk på knappen "Centrifugering", hvis du vil ændre centrifugeringshastigheden. Den tilsvarende indikator lysdiode tænder.





UDSKUDT START

Tryk på knappen indtil lysdioden for den ønskede forsinkelse tændes (9t - 6t - 3t), for at indstille programmet til at starte på et senere tidspunkt. Når vaskeprogrammet er blevet startet vil lyset i lysdioden, der svarer til den valgte forsinkelsesperiode, begynde at blinke. Som tiden går vil den tilbageværende tid blive vist og den tilsvarende indikator vil blinke. Det valgte program starter, når den valgte tidsperiode er gået. Tryk på knappen indtil alle lysdioderne er slukkede, hvis du vil annullere en udskudt start.

FUNKTIONER



TIL/FRA

For at tænde vaskemaskinen: Tryk på knappen "TIL/FRA" , indtil knappen "Start/Pause"  tænder. Tryk og hold knappen trykket i cirka 3 sekunder, for at slukke for vaskemaskinen under vaskeprogrammet. Hvis knappen trykkes kortvarigt eller ved et uheld slukkes maskinen ikke. For at slukke vaskemaskinen, når programmet er færdigt: Tryk på knappen "TIL/FRA" , indtil lyset slukkes.

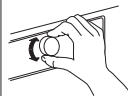

DREJEKNAP

Til at vælge og bekræfte programmerne. Drej herpå, for at markere.





START/PAUSE



Til at starte programmet, når du har afsluttet dine indstillinger. Til at sætte et kørende program på pause. Til at fortsætte et program, der er sat på pause.







TASTBLOKERING

Tryk og hold knappen "Tastblokering"  trykket i cirka 3 sekunder, for at låse betjeningspanelet. Den tilsvarende indikator lysdiode tænder, for at vise, at betjeningspanelet er blokeret (bortset fra knappen "ON/OFF" ). Herved forebygges utilsigtede programændringer, især hvis der er børn i maskinens nærhed. Tryk og hold knappen "Tastblokering"  trykket i cirka 3 sekunder, for at låse betjeningspanelet op.

BLEGNING

Hvis du ønsker at blege vasketøjet skal det fyldes i maskinen og du skal vælge programmet "Skylling + Centrifugering" . Start maskinen og vent til den første vandpåfyldningscyklus er fuldført (dette tager omkring 2 minutter). Bring maskinen i tilstanden pause, ved at trykke på knappen "Start/Pause" , åbn sæbeskuffen og hæld blegemiddel (overhold de anbefalede mængder på emballagen) i hovedvaskens rum, efter at have monteret opdeleren. Genstart cyklussen ved at trykke på knappen "Start/Pause" . Om ønsket kan man tilføje skyllemiddel i det relevante afsnit af sæbeskuffen.

DEMO MODE

Denne funktion anvendes kun til salgspresentationer. Med denne kan man interagere med vaskemaskinen og se hvordan den virker uden vand. Tænd og sluk herefter for vaskemaskinen igen, for at tage adgang til Demo mode. Tryk og hold knappen "Start/Pause"  trykket og tryk herefter, inden for 5 sekunder, på knappen "TIL/FRA"  og hold begge knapperne trykket i 10 sekunder. Denne funktion inaktiveres ved at slukke for vaskemaskinen. Tryk og hold herefter knappen "Start/Pause"  trykket og tryk så, inden for 5 sekunder, også på knappen "TIL/FRA"  og hold begge knapperne trykket i 2 sekunder.

Programoversigt

Max fyldning 6 kg Strømforsbrug i slukket tilstand 0.5 W / i standbytilstand 8.0 W						Vaskemidler og additiver			Anbefalet vaskemiddel		Resterende fugtighed %	Energiforbrug (kWh)	Total vand l
Program	Temperaturer		Max centrifugerings-hastighed (o/min)	Max fyldning (Kg)	Varighed (Minutter)	Forvask	Hovedvask	Skyllemiddel	Pulver	Flydende			
	Default	Interval											
Blandet	40°C	❄ - 40°C	1000	3.5	60	—	●	○	—	✓	—	—	—
Hvidvask	60°C	❄ - 90°C	1200	6.0	170	● (90°)	●	○	✓	✓	—	—	—
Bomuld	40°C	❄ - 60°C	1200	6.0	220	—	●	○	✓	✓	53	0.98	75
e Bomuld □	60°C	❄ - 60°C	1200	6.0	220	—	●	○	✓	✓	53	1.02	50
		❄ - 40°C	1200	6.0	220	—	●	○	✓	✓	53	0.98	75
Sport	40°C	❄ - 40°C	600	3.5	90	—	●	○	—	✓	—	—	—
Dyner	30°C	❄ - 30°C	1000	2.0	110	—	●	○	—	✓	—	—	—
Jeans	40°C	❄ - 40°C	800	3.5	70	—	●	○	—	✓	—	—	—
Centrifugering + Tømning	—	—	1200	6.0	10	—	—	—	—	—	—	—	—
Skylning + Centrifugering	—	—	1200	6.0	50	—	—	○	—	—	—	—	—
Lynvask 30'	30°C	❄ - 30°C	800	3.0	30	—	●	○	—	✓	—	—	—
Colours 15°	15°C	15°C	1000	3.5	90	—	●	○	—	✓	—	—	—
Uld	40°C	❄ - 40°C	800	1.5	75	—	●	○	—	✓	—	—	—
Finnvask	30°C	❄ - 30°C	—	1.0	80	—	●	○	—	✓	—	—	—
Syntetisk	40°C	❄ - 60°C	1200	4.0	195	—	●	○	✓	✓	33	0.75	72

● Dosering påkrævet ○ Dosering mulig

e **Bomuld** □ - Testvaskecykluser iht. forordning 1061/2010. Disse er referenceprogrammerne for energimærkningen. Indstil disse vaskecykluser med en temperatur på 40 °C eller 60 °C. De er de mest effektive programmer hvad angår energi- og vandforbrug ved vask af almindeligt snavset bomuldsvasketøj. Den reelle vandtemperatur kan være forskellig fra den erklærede.

For alle prøve institutter

Lang vaskecyklus til bomuld: Indstil vaskecyklussen

Bomuld med den temperatur på 40 °C.

Langvarende syntetisk program: indstil vaskecyklussen

Syntetisk ved en temperatur på 40 °C.

Dette data kan være anderledes i dit hjem, pga. andre forhold så som vandtemperatur i indløb, vandet tryk, etc. Den vejledende programvarighed henviser til programmernes defaultindstilling, uden ekstrafunktioner.

* Efter programmets afslutning og centrifugering ved den maksimale hastighed end, i programmets defaultindstilling.

Vaskemaskinen tilpasser vand, energi og programmets varighed efter mængden af vasketøj.

LÅGE

Træk i håndtaget for at åbne lågen.

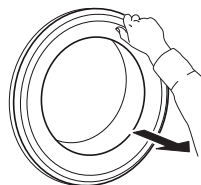

For at lukke lågen, skal du holde håndtaget og skubbe den, så du kan høre den klikker lukket.

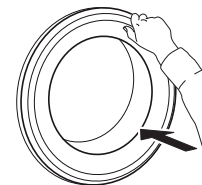
**TILBEHØR**

Kontakt vores serviceafdeling for at kontrollere, om det følgende tilbehør er tilgængeligt for din vaskemaskinemodel (og tørretumblermodel)

MONTERINGSSÆTHYLDE

Hvorned du kan fastgøre en tørretumbler oven på vaskemaskinen af pladshensyn og for at gøre det lettere at fylde og tømme tørretumbleren i den højere position.

BRUG AF APPARATET

VED FØRSTEGANGSBRUG

Eliminér eventuelle fremstillingsrester:

- Vælg programmet "Bomuld"  med en temperatur på 60 °C.
- Tilføj en smule vaskepulver i hovedvaskrummet **II** i sæbeskuffen (højest 1/3 af den mængde, der anbefales af vaskemiddelproducenten til let snavset vasketøj).

- Start programmet **uden at fylde vasketøj i** (for tom tromle).
- Se afsnittet "DAGLIG BRUG" for flere oplysninger om, hvordan du vælger og starter et program.

DAGLIG BRUG

KLARGØRING AF VASKETØJET



Tøm lommerne

- Mønter, papirklips, etc. vil kunne beskadige vasketøjet og vaskemaskinens komponenter.
- Papirlommetørklæder nedbrydes under vaskeprogrammet og fragmenterne vil skulle fjernes manuelt.



Luk alle lynlåse, knapper og hægter. Bind alle bånd eller bæltter

- Læg mindre artikler (f.eks. nylonstrømper, bæltter, etc.) og artikler med hænger (f.eks. bh'er) i en stofpose eller i et pudevær med en lynlås. Fjern eventuelle gardinringe eller læg gardiner i en stofpose med ringene.



Stofstype / Symbol på vaskeetiketten

- Bomuld
Blandede fibre, strygefrit/syntetisk, uld, ting til håndvask.
- Kulørt
Adskil farvet og hvidt tøj. Vask nyt, kulørt tøj separat.
- Størrelse
vask tøj med forskellig størrelse sammen for at forbedre vaskeeffektiviteten og for bedre at fordele tøjet i tromlen.
- Finvask
Vask sart vasketøj separat; de kræver blid behandling.

BRUG AF VASKEMASKINEN

1. Fyld vasketøj i maskinen



Åbn lågen, og fyld vasketøjet i. Læg tøjet i vaskemaskinen. Undgå overfyldning.

Overhold vægtangivelserne, der findes i "PROGRAMOVERSIGTEN". Overfyldning af maskinen forringer vaskeresultatet og kan give krøllet tøj.

2. Luk lågen





Kontrollér, at vasketøjet ikke sidder fast mellem lågen og gummitætningen. Luk lågen, så der lyder et låseklik.

3. Åbn vandhanen



Sørg for, at vaskemaskinen er tilsluttet vandledningen. Åbn for vandhanen.

Tænd vaskemaskinen

Tryk på knappen "TIL/FRA" , kontrollampen på "Start/Pause"  blinker langsomt. Den programindstilling, du sidst brugte, vises på betjeningspanelet.

4. Indstilling af det ønskede program

P Markér det ønskede program med "Programvælgeren". Vaskemaskinen visualiserer automatisk den maksimale temperatur for det indstillede program via den tilsvarende lysdiode. Tryk på den relevante knap, for at ændre temperaturen eller centrifugeringshastigheden.

Skift temperatur, hvis det er nødvendigt



Ved tryk på knappen "Temperatur"  reduceres temperaturen progressivt til den laveste temperatur på 20 °C. Hvis knappen igen trykkes, vender markeringen tilbage til den maksimalt tilladte temperatur for programmet.

Skift centrifugeringshastighed, hvis det er nødvendigt



Ved tryk på knappen "Centrifugering"  reduceres centrifugeringshastigheden progressivt til den laveste hastighed på "0" o/m. Hvis knappen igen trykkes, vender markeringen tilbage til den maksimalt tilladte centrifugeringshastighed for programmet.

Vælg, om nødvendigt, ekstrafunktioner



Tryk på tasten, for at vælge funktionen; den tilsvarende knaps lysdiode tænder.



Tryk på tasten igen, for at annullere funktionen; lysdioden slukker.



! Hvis den valgte ekstrafunktion ikke er kompatibel med det indstillede program, signaleres uoverensstemmelsen af en bipper (3 bip) og den relevante kontrollampe blinker.

! Hvis den valgte ekstrafunktion ikke er kompatibel med en allerede indstillet ekstrafunktion, vil kun den seneste markering forblive aktiv.

5. Tilsæt vaskemiddel



Træk sæbeskuffen ud og hæld vaskemiddel (og additiver/skyllemiddel) i de relevante rum som beskrevet i afsnittet "SÆBESKUFFE". Følg doseringsanbefalingerne på vaskemiddelpakken.

Korrekt dosering af vaskemiddel/additiver er vigtig, fordi:

- det optimerer rengøringsresultatet
- det forhindrer irriterende rester af overskydende vaskemiddel i vasketøjet
- det sparer penge ved at undgå spild af overskydende vaskemiddel
- det beskytter vaskemaskinen ved at undgå forkalkning af komponenter
- Det respekterer miljøet ved at undgå unødvendig miljøbelastning.

6. Udsættelse af starten på et program

- Til indstilling af et program til at starte på et senere tidspunkt, jfr. afsnittet "FUNKTIONER/ UDSAT START".

7. Start programmet

- Tryk på knappen "Start/Pause" . Den tilsvarende kontrollampe tænder, lågen låses og kontrollampen "Låst låge" tænder.
- For at undgå overløb må du ikke åbne sæbeskuffen under et kørende program.
- Den tilbageværende programvarighed kan variere. Faktorer såsom ubalance i vasketøjsmængden eller skumdannelse, kan have en virkning på programmet varighed.

8. Ændring af indstillingerne for et kørende program, om nødvendigt

Du kan stadig ændre indstillingerne, mens et program kører. Ændringerne vil blive anvendt, forudsat at den pågældende programfase ikke er færdig endnu.

Ændring af indstillingerne for et kørende program:

- Tryk på "Start/Pause" for at sætte det kørende program på pause.
- Udfør indstillingsændringerne.
- Tryk på "Start/Pause" igen, for at fortsætte programmet.

Hvis du har ændret programmet, skal du ikke tilføje vaskemiddel til det nye program.

For at forhindre at et kørende program ændres ved et uheld (for eksempel af børn), kan du aktivere "Tastblokeringen" (jfr. afsnittet "FUNKTIONER").

Sæt et kørende program på pause og åbn lågen, hvis det er nødvendigt

- Tryk på "Start/Pause" for at afbryde et kørende program.
- Forudsat at vandstanden eller temperaturen ikke er for høj, slukker indikatoren "Låst låge" . Du kan åbne lågen, for eksempel for at tilføje mere vasketøj eller fjerne vasketøj, som blev fyldt i ved en fejl.
- Tryk på "Start/Pause" , for at fortsætte med programmet.

9. Annullering af et kørende program, om nødvendigt



- Tryk og hold knappen "TIL/FRA" , trykkes vaskemaskinen stopper.
- Hvis vandstanden og temperaturen er tilstrækkeligt lave låses lågen op og kan åbnes.
- Lågen forbliver låst, hvis der er vand i tromlen. Lågen låses op ved at tænde for vaskemaskinen, vælge programmet "Centrifugering + Tømning" og slukke for centrifugeringsfunktionen ved at indstille hastigheden på "0".
- Vandet tømmes ud og lågen låses op ved programmets afslutning.

10. Slukning af vaskemaskinen, når programmet er færdigt

- Indikatoren "Programafsl." tænder.
- Lågen kan kun åbnes hvis symbolet "Låst låge" er slukket.
- Kontrollér at indikatoren "Låst låge" er slukket og åbn herefter lågen og tag vasketøjet ud.
- Tryk på "TIL/FRA" for at slukke vaskemaskinen.

Hvis vaskemaskinen ikke slukkes manuelt med knappen vil den automatisk slukke cirka 30 minutter efter programmets afslutning, for at spare energi. Lad lågen stå på klem, for at lade tromlens indre tørre.

INDIKATORER

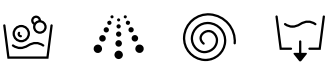
	Låst låge	Denne indikator vil tænde: <ul style="list-style-type: none"> • efter man har startet et program • når lågen er låst
	Programafsl.	Denne indikator vil tænde når programmet er afsluttet
	Vaskefaseindikator	Denne indikator viser den nuværende programfase, fra venstre mod højre ved at skifte fra vask, skylning, centrifugering og vandudtømming. Den tændte indikator viser hvilken fase der er under afvikling.





RÅD OG TIP

REGLER OM VASKETØJETS SORTERING

- Type af stof/vaskeanvisninger (bomuld, blandede fibre, syntetisk, uld, tøj til håndvask)
- Kulørt (adskil farvet og hvidt tøj, vask nye kulørte artikler separat)
- Størrelse (vask tøj med forskellig størrelse sammen for at forbedre vaskeeffektiviteten og opnå en bedre vægtfordeling i tromlen)
- Finvask (læg alle mindre artikler – så som nylonstrømper – og artikler med hægter – så som brystholdere – i en vaskepose eller i en pudevår med lynlås).

VASKESYMBOLER PÅ TØJETS ETIKETTER

Den viste værdi i karrets symbol er den maksimale temperatur, som genstanden må vaskes ved.

-  Normal mekanisk virkning
-  Reduceret mekanisk virkning
-  Meget reduceret mekanisk virkning
-  Må kun håndvaskes
-  Må ikke vaskes

RENGØR VANDFILTERET REGELMÆSSIGT

- Dette er nødvendigt, for at forebygge at filteret blokeres og for at vandet kan udtømmes korrekt.

ENERGIBESPARELSE OG MILJØHENSYN

- Belastning inden for de anførte grænser i "PROGRAMOVERSIGTEN" vil optimere forbruget af energi, vand og vaskemiddel samt reducere vaskens varighed.
- Overskrid ikke de mængder af vaskemiddel, som anbefales af fabrikanten.
- Spar energi ved at bruge et vaskeprogram på 60 °C i stedet for et på 90 °C, eller et vaskeprogram på 40 °C i stedet for et på 60 °C. Vi anbefaler brug af programmet "e Bomuld ◁"  på 60 °C, der varer længere, men bruger mindre strøm, til bomuldsartikler.
- Vælg den højeste centrifugeringshastighed til programmet, for at spare energi og tid under vasken, og for at reducere den tilbageværende vandmængde i tøj ved vaskeprogrammets afslutning.
- Behandl eventuelle pletter med en egnet pletfjerner, eller væd indtørrede pletter med vand inden vask, da dette vil reducere behovet for at bruge et vaskeprogram med høj temperatur.
- Brug programmet "Colours 15°" til let snavset farvet vasketøj; herved reduceres den nødvendige mængde af energi til vandets opvarmning.

RENGØRING & VEDLIGEHOLDELSE

Ved rengøring og vedligeholdelse skal vaskemaskinen slukkes og stikket tages ud.
Brug ikke brandbare væsker til rengøring af vaskemaskinen.

UDVENDIG RENGØRING AF MASKINEN

Brug en blød, fugtig klud til at rengøre de ydre dele af vaskemaskinen.

Brug ikke glas eller almindelige rensedmidler, skurepulver eller lignende til rengøring af betjeningspanelet - disse stoffer kan beskadige trykningen.

KONTROL AF FORSYNINGSSLANGEN

Undersøg jævnligt indløbsslangen for mørning og revner. Hvis den er beskadiget, skal den udskiftes med en ny slange, der er tilgængelig gennem vores serviceafdeling eller specialforhandler.

Afhængigt af slangetypen:

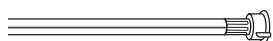

Hvis indløbsslangen har en gennemsigtig belægning, skal du regelmæssigt kontrollere, om farven intensiveres lokalt. Hvis ja, kan slangen have en lækage og skal udskiftes.

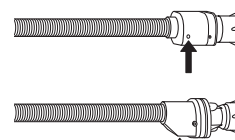

For aquastopslanger: Kontrollér det lille sikkerhedsventilinspektionsvindue (se pilen). Hvis det er rødt, blev aquastopfunktionen udløst, og slangen skal udskiftes med en ny.

For at skrue denne slange af skal du trykke på udløserknappen (hvis tilgængelig), mens du skruer slangen af.

RENGØRING AF TRÅDFILTRENE I VANDFORSYNINGSSLANGEN

1. Luk for vandhanen, og skru indløbsslangen af.

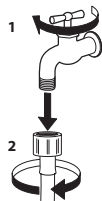

2. Rengør trådfilteret på slangens ende forsigtigt med en fin børste.

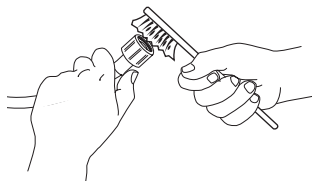

3. Skru nu indløbsslangen af bag på vaskemaskinen med hånden. Træk trådfilteret ud fra ventilen bag på vaskemaskinen med en tang, og rens det grundigt.

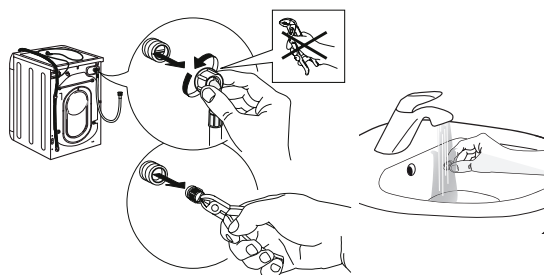

4. Indsæt trådfilteret igen. Tilslut indløbsslangen til vandhanen og vaskemaskinen igen. Brug ikke et værktøj til at tilslutte slangen. Åbn for vandhanen, og kontrollér, at alle tilslutninger er tætte.

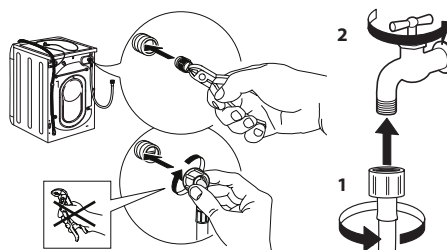

RENGØRING AF SÆBESKUFFEN

1. Fjern sæbeskuffen ved at trykke på udløserknappen, og træk samtidig sæbeskuffen ud.

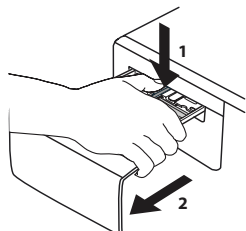

2. Fjern skyllemiddelrummets indsats.

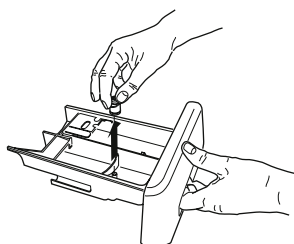

3. Rengør alle dele under rindende vand, og fjern alle vaskemiddel- eller skyllemiddelrester.

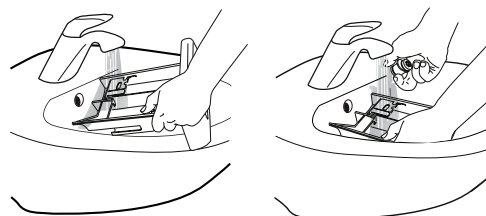

4. Tør delene med en blød klud.

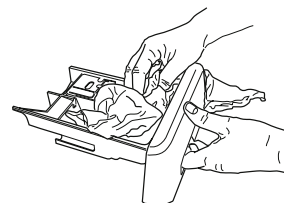

5. Geninstaller sæbeskuffen, og skub den tilbage i sæbeskufferummet.

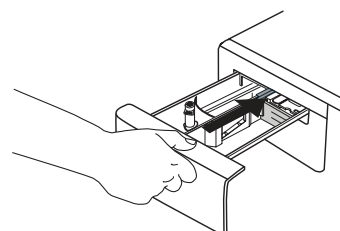

RENGØRING AF VANDFILTERET / UDTØMNING AF RESTERENDE VAND

Luk vandhanen og tag stikket ud af vaskemaskinen før rengøring af vandfilteret eller udtømning af resterende vand. Hvis du har brugt et varmt vaskeprogram, skal du vente, indtil vandet er kølet af, før du udtømmer vandet. Rens vandfilter regelmæssigt for at undgå, at vandet ikke kan løbe ud efter vasken på grund af tilstopning af filteret. Hvis vandet ikke kan løbe ud, viser displayet, at vandfilteret kan være tilstoppet.

6. Fjern fodlisten: Gør dette med en skruetrækker som vist i den nedenstående figur.

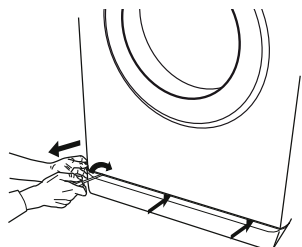

7. Beholder til udtømt vand:
Anbring en bred, flad beholder under vandfilteret til opsamling af afløbsvandet.

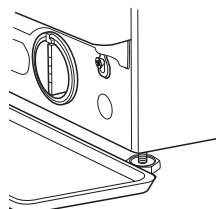

8. Udtøm vandet:
Drej langsomt filteret imod uret indtil alt vand er løbet ud. Lad vandet strømme ud uden at fjerne filteret. Når beholderen er fuld, skal du lukke vandfilteret ved at dreje det med uret. Tøm beholderen. Gentag denne procedure, indtil alt vandet er udtømt.

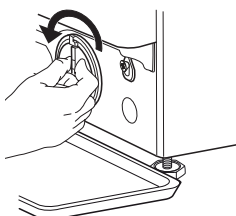

9. Fjern filteret: Læg en bomuldsklud under vandfilteret, som kan absorbere en lille mængde restvand. Fjern derefter vandfilter ved at dreje det ud mod uret.

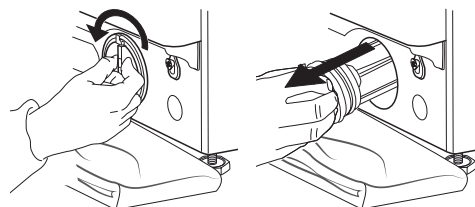

10. Rengør vandfilteret: Fjern rester i filteret og rengør det under rindende vand.

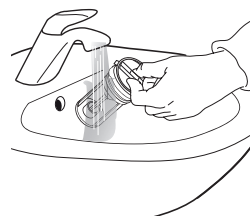



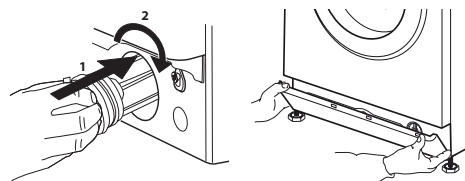



11. Indsæt vandfilteret og genmonter fodpanelet:
Sæt vandfilteret på igen ved at dreje det med uret. Sørg for at dreje det så langt ind som muligt; filterhåndtaget skal være i lodret position. For at teste vandfilterets vandtæthed, kan du hælde 1 liter vand i sæbeskuffen. Genmonter derefter fodpanelet.



FEJLFINDING

Denne vaskemaskine er forsynet med forskellige automatiske sikkerheds- og feedbackfunktioner. De gør at fejl og nødvendig vedligeholdelse detekteres og angives.

Disse fejl er ofte så ubetydelige, at de kan afhjælpes på få minutter.

Anomalier:	Mulige årsager / Løsninger:
Vaskemaskinen tænder ikke.	<ul style="list-style-type: none"> Stikket er ikke sat i stikkontakten, eller ikke nok til at skabe kontakt. Der har været et strømsvigt. Lågen er ikke lukket korrekt.
Vaskecyklussen starter ikke.	<ul style="list-style-type: none"> Der er ikke blevet trykket på knappen "TIL/FRA" . Der er ikke blevet trykket på knappen "Start/Pause" . Vandhanen er ikke åbnet. Der er blevet indstillet en "Udskudt start" .
Vaskemaskinen tage ikke vand ind (det første vaskeprogram indikator  blinker hurtigt).	<ul style="list-style-type: none"> Vandindtagsslangen er ikke forbundet til hanen. Der er buk på slangen. Vandhanen er ikke åbnet. Hovedvandforsyningen er blevet afskåret. Der er ikke et tilstrækkeligt tryk.
Vaskemaskinen tager konstant vand ind og udtømmer det igen.	<ul style="list-style-type: none"> Der er ikke blevet trykket på knappen "Start/Pause" . Afløbsslangen er ikke blevet installeret i en højde af 65 til 100 cm over gulvhøjde. Enden af afløbsslangen er under vand. Afløbets konektor på væggen har intet lufthul. Hvis problemet varer ved, efter at du har foretaget disse kontroller, skal du lukke for vandhanen, slukke for vaskemaskinen og kontakte serviceafdelingen. Hvis boligen er anbragt på øverste etage af en bygning kan der opstå en sifoneffekt, som gør at vaskemaskinen konstant tager vand ind og tømmer det ud igen. Der findes specielle antisifon-ventiler i handlen, som forebygger denne slags problemer.
Vaskemaskinen tømmes ikke for vand eller centrifugerer ikke.	<ul style="list-style-type: none"> Programmet omfatter ikke denne funktion: På visse programmer skal denne aktiveres manuelt. Der er buk på afløbsslangen. Afløbsslangen er tilstoppet.
Vaskemaskinen vibrerer for meget under centrifugering.	<ul style="list-style-type: none"> Tromlens blokering er ikke blevet ophævet korrekt under installation. Vaskemaskinen er ikke i plan. Vaskemaskinen er klemt mellem møbel og væg.
Der løber vand ud af vaskemaskinen.	<ul style="list-style-type: none"> Vandindløbsslangen er ikke blevet strammet korrekt. Sæbeskuffen er tilstoppet. Afløbsslangen er ikke fastgjort korrekt.
Indikatoren "Start/Pause"  tænder og lyset i ekstrarfunktionens indikator blinker.	<ul style="list-style-type: none"> Sluk maskinen, træk stikket ud af kontakten og vent i cirka 1 minut, før du tænder maskinen igen. Kontakt serviceafdelingen hvis problemet varer ved.
Der skabes for meget skum.	<ul style="list-style-type: none"> Vaskemidlet er ikke egnet til vaskemaskiner (der skal stå "til vaskemaskiner", "til håndvask og maskinvask" eller noget lignende på midlets emballage). Overdreven dosering.
Lågen er låst med eller uden fejlindikation og programmet kører ikke.	<ul style="list-style-type: none"> Lågen er låst i tilfælde af strømafbrydelse. Programmet fortsætter automatisk, så snart lysnettet er tilgængelig igen. Vaskemaskinen er i stilstand. Programmet fortsætter automatisk, når årsagen til stilstanden ikke længere er til stede.

TRANSPORT OG HÅNDTERING

Løft aldrig vaskemaskinen ved at holde den i toppladen.

1. Træk stikket ud, og luk vandhanen.
2. Kontrollér, at lågen og sæbeskuffen er lukket ordentligt.
3. Frakobl indløbsslangen fra vandhanen, og fjern afløbsslangen fra din dræningspunkt. Fjern alt resterende vand fra slangerne, og fastgør dem, så de ikke kan blive beskadiget under transport.

4. Genmonter transportboltene. Følg anvisningerne i "monteringsvejledningen" i den modsatte rækkefølge, for at fjerne transportboltene.

Vigtigt: Vaskemaskinen må ikke transporteres uden at have fastgjort transportboltene.

SERVICE

FØR SERVICEAFDELINGEN KONTAKTES

1. Undersøg, om det er muligt selv at rette fejlen ved at følge anvisningerne i afsnittet **FEJLFINDINGSOVERSIGT**
2. Sluk og tænd igen for apparatet, for at kontrollere om fejlen er afhjulpet.

KONTAKT DEN NÆRMESTE SERVICEAFDELING, HVIS FEJLEN STADIG FOREKOMMER EFTER DE OVENSTÅENDE KONTROLLER

Ring til det anførte nummer i garantibeviset, eller følg anvisningerne på hjemmesiden **www.whirlpool.eu**, for at få assistance

Når man kontakter vores kundeservice, skal man altid formidle:

- En kort beskrivelse af fejlen;
- Apparatets type og model;

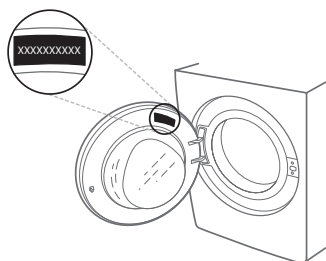

- Servicenummeret (nummeret står efter ordet Service på typepladen).

SERVICE 0000 000 00000



- Din fulde adresse.
- Telefonnummer.

Hvis det er nødvendigt at reparere apparatet, kontaktes et autoriseret servicecenter (som garanti for brug af originale reservedele og en korrekt reparation).

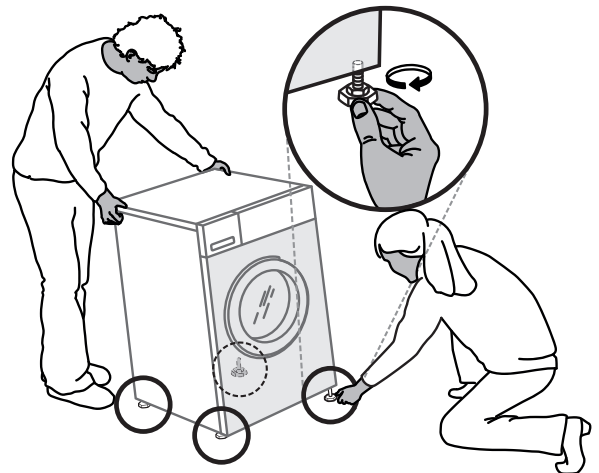
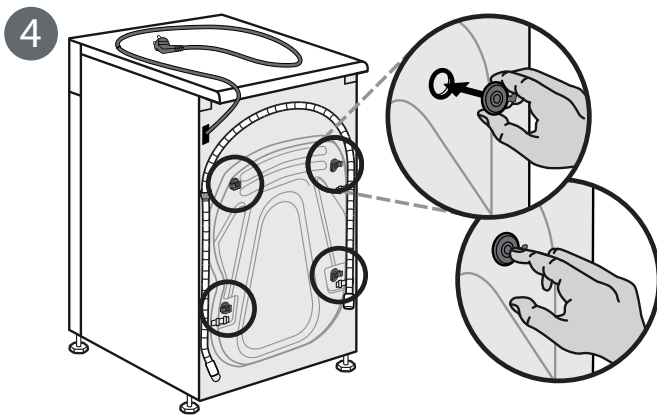
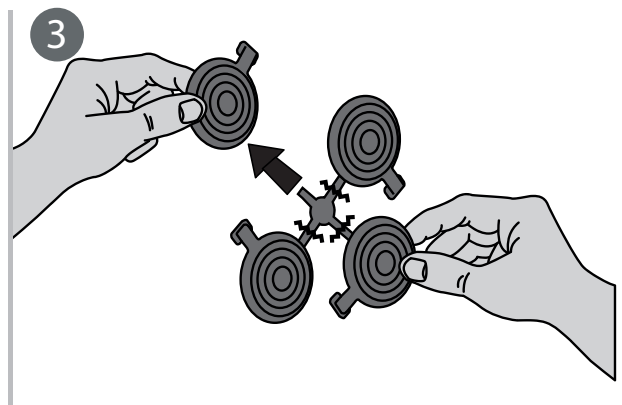
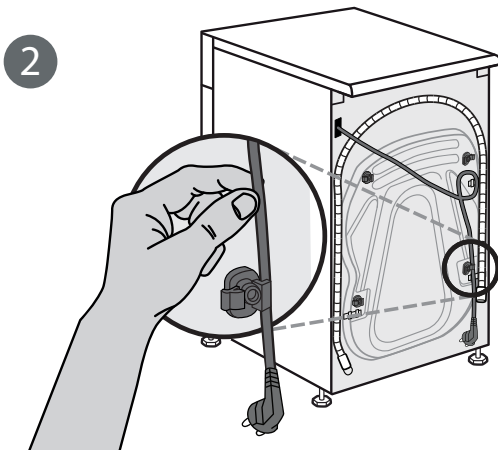
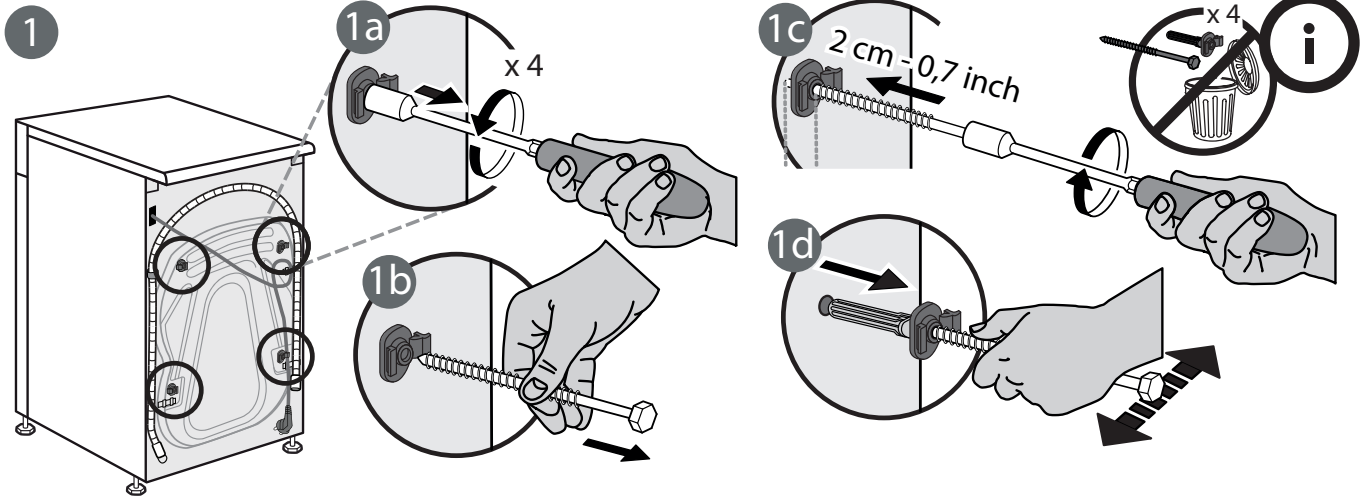
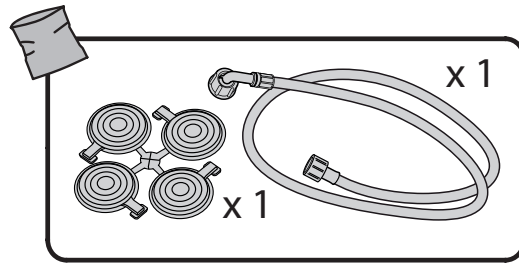
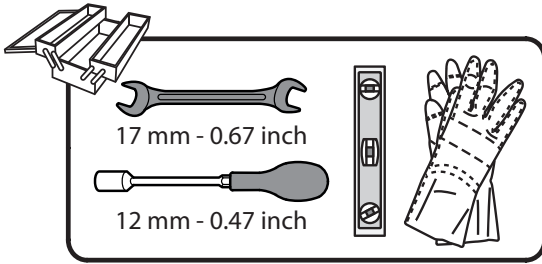

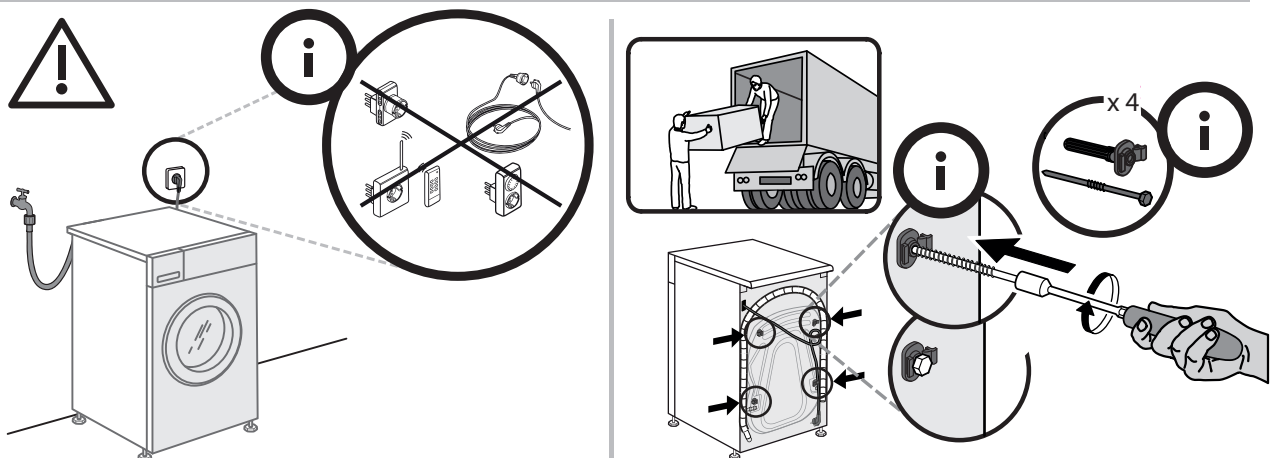
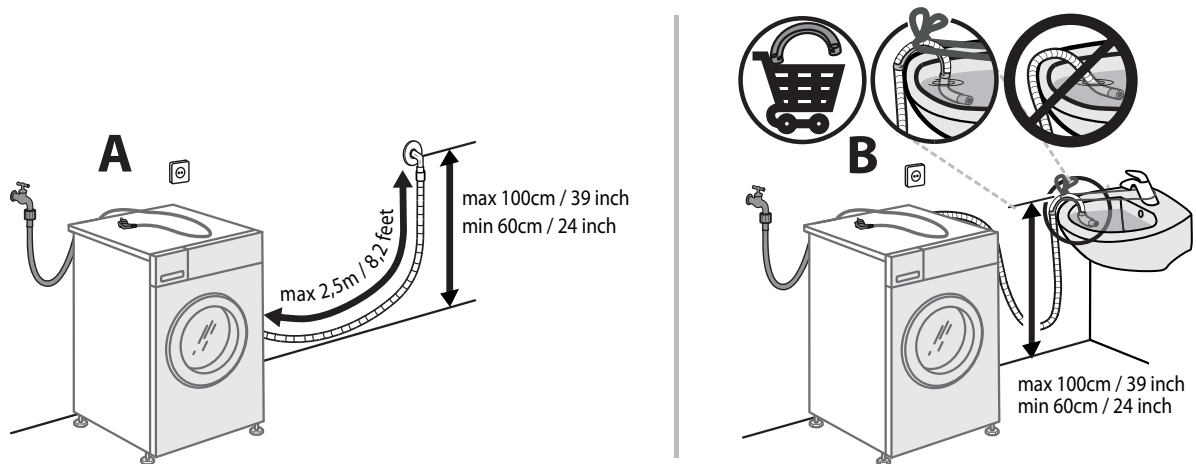
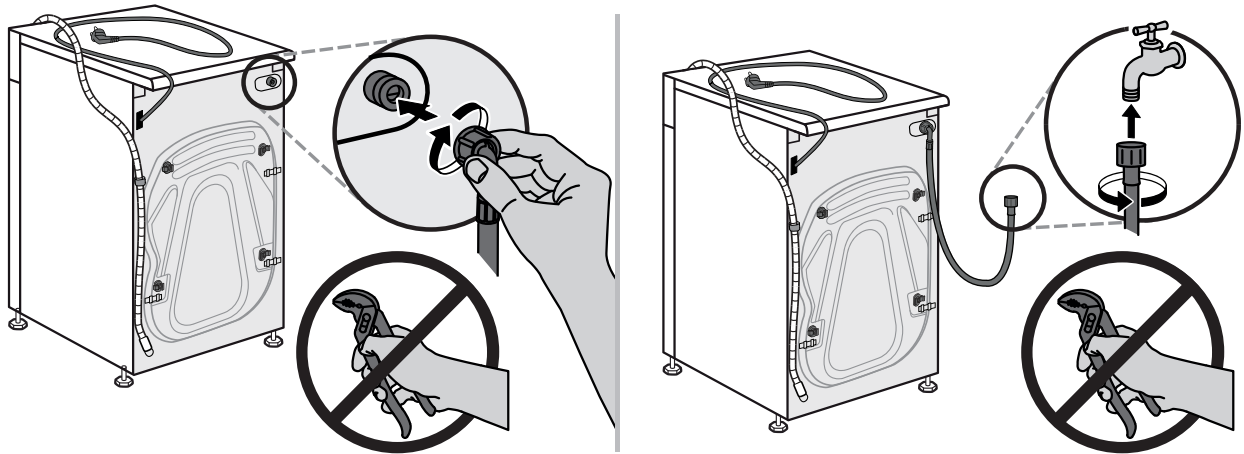
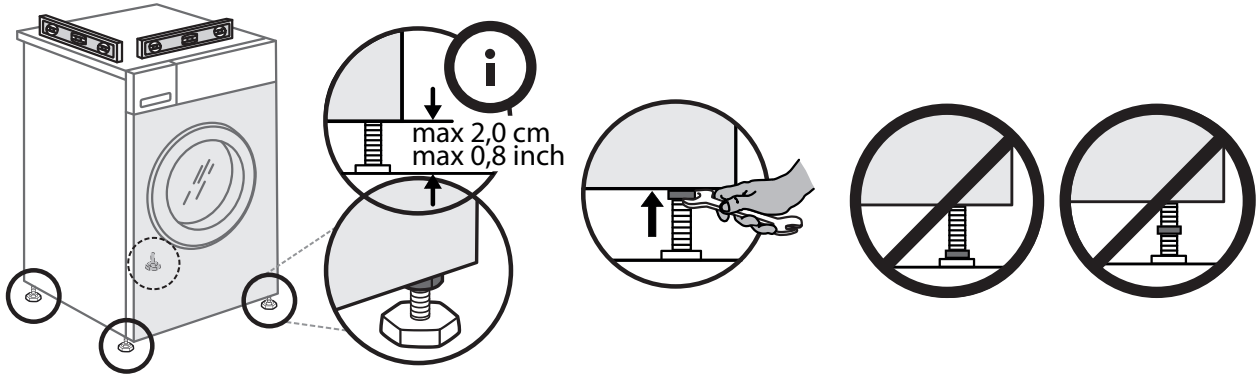

85999153000DA