

**Sundhed & sikkerhed, brug & pleje**  
og installationsvejledning



[www.whirlpool.eu/register](http://www.whirlpool.eu/register)



---

**DANSK** ..... 3

# DANSK

# SUNDHED & SIKKERHED, BRUG & PLEJE

# og INSTALLATIONSVEJLEDNING



## TAK FORDI DU KØBTEET WHIRLPOOL-PRODUKT.

For at modtage en mere komplet assistance, bedes du registrere dit apparat på [www.whirlpool.eu/register](http://www.whirlpool.eu/register)

### Indholdsfortegnelse

#### *Sundheds- og sikkerhedsvejledning*

<b>SIKKERHEDSANVISNINGER</b> .....	5
VIGTIGT AT LÆSE OG OVERHOLDE .....	5
<b>MILJØHENSYN</b> .....	8
<b>OVERENSSTEMMELSE- ERKLÆRING</b> .....	9

#### *Brugs- og vedligeholdelsesvejledning*

<b>PRODUKTBESKRIVELSE</b> .....	10
APPARAT .....	10
BETJENINGSPANEL .....	10
LÅGE .....	11
TROMLELYS (hvis tilgængelig) .....	11
DISPONIBELT Udstyr .....	11
<b>BRUG AF APPARATET</b> .....	12
FØRSTEGANGSBRUG .....	12
DAGLIG BRUG .....	13
PROGRAMMER .....	15
EKSTRAFUNKTIONER .....	18
FUNKTIONER .....	19

---

INDIKATORER .....	21
ENERGISPARERÅD.....	22
<b>RENGØRING OG VEDLIGEHOLDELSE .....</b>	<b>23</b>
TØMNING AF VANDTANKEN .....	23
RENGØRING AF LÅGENS FILTER .....	24
RENGØRING AF BUNDFILTER .....	25
RENGØRING AF TØRRETUMBLEREN .....	27
VENDING AF LÅGENS STOP .....	28
<b>FEJLFINDINGSOVERSIGT &amp; SERVICE .....</b>	<b>33</b>
FEJLSIGNAL OG MEDDELELSER .....	35
TRANSPORT OG HÅNDTERING.....	37
SERVICEAFDELING .....	38
<b><i>Installationsvejledning</i> .....</b>	<b>39</b>

# SIKKERHEDSANVISNINGER

## VIGTIGT AT LÆSE OG OVERHOLDE

Gennemlæs Sundhed og Sikkerhed samt Brugs- og Vedligeholdelses anvisningerne med omhu, før tørretumbleren tages i brug. Opbevar disse anvisninger på et let tilgængeligt sted til eventuel senere brug.

### DIN OG ANDRES SIKKERHED ER MEGET VIGTIG.

Denne vejledning og selve tørretumbleren er forsynet med vigtige oplysninger om sikkerhed, der altid skal læses og overholdes.



Dette er et sikkerhedssymbol. Dette symbol advarer om potentielle farer, som kan være dødbringende eller skade dig og andre.

Alle sikkerhedsmeddelelserne vil følge efter sikkerhedssymbolet eller angivelsen **FARE** eller **ADVARSEL**. Disse ord betyder:

#### **FARE**

Angiver en farlig situation, der, hvis den ikke forhindres, forårsager alvorlige læsioner.

#### **ADVARSEL**

Angiver en farlig situation, der, hvis den ikke forhindres, vil kunne forårsage alvorlige

læsioner.

Alle advarsler om sikkerheden specificerer den potentielle fare, som de henviser til, og angiver hvordan man kan forhindre risikoen for læsioner, skader og elektriske stød som følge af ukorrekt brug af tørretumbleren. Overhold de følgende anvisninger med omhu.

Tilsidesættelse af disse anvisninger kan medføre risici. Fabrikanten fralægger sig ethvert ansvar for eventuelle skader på personer eller ting, hvis disse råd og forholdsregler ikke overholdes.

Små børn (0-3 år) og børn i alderen 3-8 år skal holdes borte fra apparatet, medmindre de er under konstant opsyn. Tørretumbleren må kun bruges af børn fra en alder på 8 år og personer med fysiske, sensoriske eller mentale handicap eller med manglende erfaring og viden, hvis disse personer er under opsyn eller er oplært i at bruge apparatet på en sikker måde og forstår de involverede farer. Lad aldrig børn lege med tørretumbleren. Rengøring og vedligeholdelse må ikke foretages af børn, medmindre de er under opsyn.

Artikler, der er snavset af stegefedt, acetone, alkohol,

benzin, petroleum, pletfjerner, terpentin, voks og voksfjerner skal vaskes i varmt vand, med en ekstra dosis vaskemiddel, før de tørres i tørretumbleren. Artikler af skumgummi (latexskum), badehætter, vandtætte tekstiler, gummibeklædte artikler og tøj eller puder med skumgummipolstring må ikke tørres i tørretumbleren. Tøm lommerne for enhver genstand, som for eksempel lightere og tændstikker. Anvend ikke tørretumbleren, hvis der er blevet brugt kemikalier til rengøring.

Artikler med oliesnavs kan antænde spontant, især når de udsættes for varmekilder som i en tørretumbler. Artiklerne bliver varme, hvilket skaber en oxidationsreaktion i olien. Oxidation skaber varme. Hvis varmen ikke kan slippe væk, kan artiklen blive varm nok til at antænde. Ophobning, stabling eller opbevaring af artikler med oliesnavs kan forhindre varmen i at slippe væk, og herved skabe en brandfare.

#### **ADVARSEL**

Tørretumbleren må aldrig standses, før tørringen er færdig, medmindre alle artikler straks fjernes og bredes ud, så varmen kan fordampe.

Tørrecyklussens sidste fase afvikles uden varme (nedkølingsfase), for at sikre, at vasketøjet holdes på et temperaturniveau, der ikke medfører skader på vasketøjet.

Kontakt vores Serviceafdeling, hvis tumbleren skal installeres på en vaskemaskine, for at være sikker på at dette er muligt. Det er kun tilladt at stable en tumbler, hvis denne fastspændes sikkert på vaskemaskinen vha. det relevante stablingsudstyr.

## FORUSET BRUG AF PRODUKTET

Denne tørretumbler er udelukkende beregnet til husholdningsbrug. Anvendelse af tørretumbleren til professionelle formål er forbudt. Producenter fralægger sig ethvert ansvar for upassende brug eller forkert indstilling af betjeningsknapperne.

**FORSIGTIG:** Tørretumbleren er ikke beregnet til at blive startet ved hjælp af en ekstern timer eller separat fjernbetjening.

Tørretumbleren må ikke anvendes udendørs. Opbevar aldrig eksplosionsfarlige eller brandbare stoffer, så som aerosoldåser, og anbring eller benyt aldrig benzin eller andre brandbare materialer i eller i tørretumblerenes nærhed: Der er risiko for brand, hvis tørretumbleren bliver tændt ved et uheld.

## INSTALLATION

Installation og reparationer skal udføres af en autoriseret el-installatør i henhold til fabrikantens anvisninger og de gældende, lokale bestemmelser. Reparér eller udskift ingen af tørretumblerenes dele, medmindre dette er udtrykkeligt anført i brugsvejledningen. Børn må ikke udføre installationshandlingerne. Lad ikke børn opholde sig i nærheden under installation af tørretumbleren. Hold emballagens materialer (plastikposer, polystyrendele, etc.) udenfor børns rækkevidde, under og efter installation af tørretumbleren.

Anvend altid beskyttelseshandsker i forbindelse med udpakning og installation. Kontrollér efter udpakning, at tørretumbleren ikke er blevet beskadiget under transporten. Kontakt forhandleren eller den nærmeste serviceafdeling, hvis der er problemer. Flytning og opstilling af tørretumbleren skal foretages af to eller flere personer. Lad ikke børn opholde sig i nærheden under installation af tørretumbleren.

Tag tørretumblerenes stik ud af stikkontakten før enhver form for installation. Sørg for at tørretumbleren ikke beskadiger el-kablet under opstillingen. Tænd først for tørretumbleren, når installationsproceduren er fuldført.

Vent med at starte anordningen, til et par timer efter installation, så det kan akklimatisere i forhold til miljøforholdene i rummet. Installér ikke tørretumbleren, hvor det kan blive udsat for ekstreme forhold, såsom: dårlig ventilation, eller temperaturer på under 5°C eller over 35°C.

Tørretumbleren må ikke installeres bag en dør, der kan låses, eller bag en skydedør eller en dør med hængsler på den modsatte side af tørretumbleren, hvis dette medfører at fuld åbning af tørretumblerenes dør hæmmes.

Tumbleren skal placeres med bagsiden op ad en væg, for at undgå at man kan komme til skade ved berøring af bagpanelet, der kan blive meget varmt under tørreprocessen.

Installér aldrig tumbleren i et rum med dårlig ventilation. Hvis den ønskes installeret i et lille pulterkammer, toilet, badeværelse eller lignende, skal man sørge for en god ventilation (åben dør, ventilationsgitter eller munding på over 500 cm<sup>2</sup>).

Kontrollér, at alle fire fødder står stabilt og sikkert på gulvet, og regulér dem efter behov. Sørg desuden for, at tørretumbleren er i vater ved hjælp af et vaterpas.

Benyt, om muligt, en slange til at bortlede vandet direkte gennem hjemmets afløbssystem. På denne måde, er det ikke nødvendigt

at tømme vandbeholderen efter hver tørrecyklus, da kondensvandet kan løbe direkte ud.

Sørg for, at tumbleren ikke installeres på et tæppe med lang luv.

Hvis tumbleren, pga. pladsmangel skal installeres tæt på en gas- eller kulovn, skal der anbringes en varmeisolerende plade (85 x 57cm) imellem, og den side af pladen, der vender mod ovnen, skal være dækket af aluminiumsfolie.

Tørretumbleren er ikke konstrueret til indbygget installation.

Tørretumbleren kan installeres under en bordplade, på betingelse af at der sikres en passende ventilation. Installér et ventilationsgitter (mindst 45 cm x 8 cm), i det bagerste afsnit af bordpladen, som tumbleren er installeret under.

## ADVARSLER OM ELEKTRICITET

Kontrollér, at spændingen på typeskiltet svarer til spændingen i hjemmet.

For at opfylde de gældende sikkerhedsforskrifter, skal der anvendes en stikkontakt til installationen, med en afstand på mindst 3 mm.

De gældende forskrifter kræver, at tørretumbleren jordforbindes.

Kontakt en autoriseret el-installatør, hvis tørretumbleren stik ikke passer til stikkontakten. Brug ikke forlængerledninger,

multistikdåser eller adaptere. Forbind ikke tørretumbleren til et stik, som kan betjenes via fjernbetjening.

Strømforsyningskablet skal være tilstrækkelig langt til, at det er muligt at slutte den opstillede tørretumbler til strømforsyningen. Ryk ikke strømforsyningskablet ud.

Hvis strømkablet er beskadiget skal det skiftes ud med et tilsvarende kabel. Strømkablet må kun udskiftes af en autoriseret el-installatør i henhold til producentens anvisninger og gældende lovgivning. Henvend dig til autoriserede servicecentre.

Anvend ikke denne tørretumbler, hvis strømkablet eller stikproppen er beskadiget, hvis den ikke fungerer korrekt, eller hvis den er beskadiget, eller har været tabt på gulvet. Sænk ikke strømkablet eller stikket ned i vand. Hold strømkablet væk fra varme overflader.

Efter endt installation må der ikke være direkte adgang til de elektriske dele.

Rør ikke ved tumbleren med våde kroppsdele, og brug den ikke med bare fødder.

## ELEKTRISK TILSLUTNING FOR STORBRITANNIEN OG IRLAND

### Udskiftning af sikring.

Hvis tørretumbleren strømkabel er udstyret med en BS 1363A 13 amp sikring, skal der anvendes en A.S.T.A. godkendt sikring til BS 1362 type ved udskiftning af en sikring i denne type stik, og

de følgende anvisninger skal overholdes:

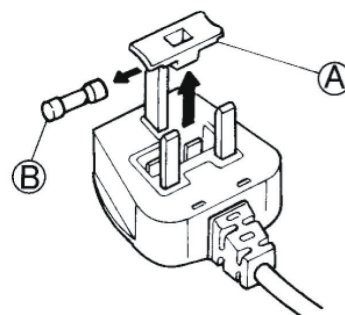

1. Tag sikringsdækslet (A) af, og tag sikringen (B) ud.
2. Sæt 13A udskiftningssikringen i sikringsdækslet.
3. Monter igen begge i stikket.

### Vigtigt:

Sikringslåget skal monteres igen, når der skiftes sikring, og hvis sikringslåget går tabt, må stikket ikke genanvendes, før der er monteret en korrekt erstatning.

En korrekt udskiftning af låget identificeres ved hjælp af den farvede indsats eller farven på de ord, der er præget på stikkets bund.

Du kan købe ekstra sikringsdæksler i din lokale el-butik.

### Kun for Den irske Republik

Oplysningerne for Storbritannien vil ofte være gældende, men der anvendes desuden en tredje type stik og stikkontakt, en topolet type med jordforbindelse i siden.

### Stikkontakt / stik (gælder for begge lande)

Indhent venligst yderligere oplysninger hos vores Serviceafdeling, hvis det monterede stik ikke passer til stikkontakten. Forsøg ikke selv at skifte stikket. Dette indgreb skal udføres af en

autoriseret tekniker i henhold til producentens anvisninger og den gældende lovgivning.

### KORREKT BRUG

Sørg for at den maksimale tilladte belastning ikke overskrides. Kontrollér den maksimale tilladte belastning i programoversigten.

Uvaskede artikler bør ikke tørres i tørretumbleren.

Tør ikke vasketøjet for meget.

Sørg for, at der ikke ophobes fnug eller støv omkring tumbleren.

Skyllemidler, eller lignende produkter, skal anvendes i

henhold til producentens anvisninger.

### RENGØRING OG VEDLIGEHOLDELSE

Træk tørretumblerens stik ud af stikkontakten før der udføres nogen form for rengøring eller vedligeholdelseshandling.

Anvend aldrig damprensere.

## MILJØHENSYN

For tørretumblermodeller med varmepumpe-teknologi: Denne tørretumbler indeholder fluorholdig drivhusgas (R134a). Kredsløbet, der indeholder denne gas, er hermetisk forseglet. Det elektriske afbryderanlæg har en testet udsivningsprocent på under 0,1% pr. år.

### BORTSKAFFELSE AF EMBALLAGEN

Emballagen kan genbruges 100% og er mærket med genbrugssymbolet:



Emballagen bør derfor ikke efterlades i miljøet, men skal bortskaffes i overensstemmelse med lokale regler.

### BORTSKAFFELSE AF HUSHOLDNINGSAPPARATER

Gør tørretumbleren ubrugelig ved at klippe strømkablet af og fjerne dørene og hylderne (om forudsat), så børn ikke kan gemme sig i apparatet.

Denne tørretumbler er fremstillet af



materialer, der kan genbruges. Det skal skrottes i henhold til gældende lokale miljøregler for bortskaffelse af affald.

Indhent yderligere oplysninger om behandling, genvinding og genbrug af elektriske husholdningsapparater hos de lokale myndigheder, renovationselskabet eller forretningen, hvor tørretumbleren er købt.

Denne tørretumbler er mærket i overensstemmelse med det europæiske direktiv 2012/19/EF, om affald af elektronisk og elektrisk udstyr (WEEE). Ved at sikre at dette produkt bliver bortskaffet korrekt, hjælper man med til at forhindre potentielle, negative konsekvenser for miljøet og folkesundheden, der kunne opstå gennem uhensigtsmæssig håndtering af dette produkt. Dette symbol



på produktet eller den ledsagende dokumentation angiver, at dette produkt ikke må bortskaffes som husholdningsaffald, men at det skal afleveres på nærmeste indsamlingscenter for genbrug af elektrisk og elektronisk udstyr.



## ENERGISPARERÅD

Tør altid en fuld last, i funktion af typen af vasketøj og programmets/tørringens varighed. Indhent yderligere oplysninger i programoversigten.

Brug fortrinsvis vaskemaskinens højeste, tilladte centrifugeringshastighed, da mekanisk vandafledning kræver mindre energi. Du vil spare tid og energi under tørrecyklussen.

Vælg altid lastens korrekte program/tørretid, for at opnå det ønskede resultat.

Vælg kun valgmuligheden 'Skånsom' ved tørring af en lille last.

Slå, for eksempel, lasten af Strygetørt og Skabstørt bomuld sammen. Start med programmet/tørretiden Strygetørt, og tag vasketøjet, som skal stryges, ud ved cyklussens afslutning.

Indstil herefter programmet på Skabstørt og lad resten af lasten tørre færdig.

# OVERENSSTEMMELSE-ERKLÆRING

Dette apparat er designet, fremstillet og markedsført i overensstemmelse med de følgende europæiske direktiver:

LVD 2014/35/EU,  
EMC 2014/30/EU og  
RoHS 2011/65/EU.

# PRODUKTBEKRIVELSE

## APPARAT

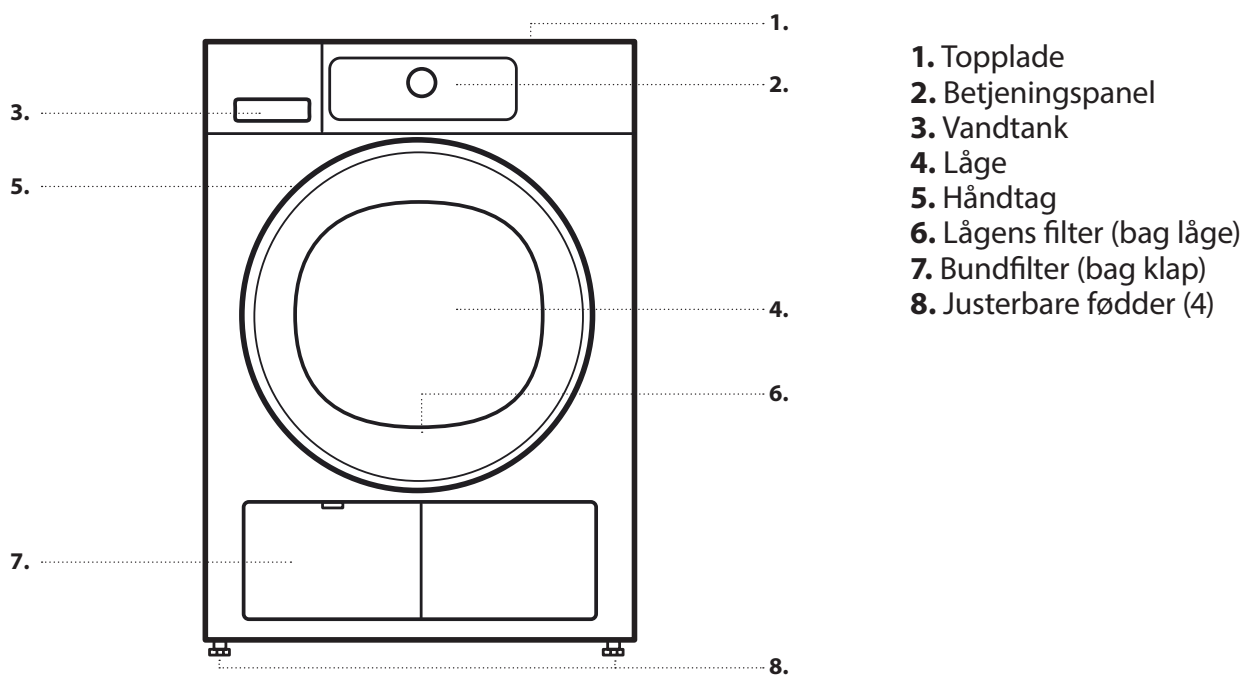

## BETJENINGSPANEL

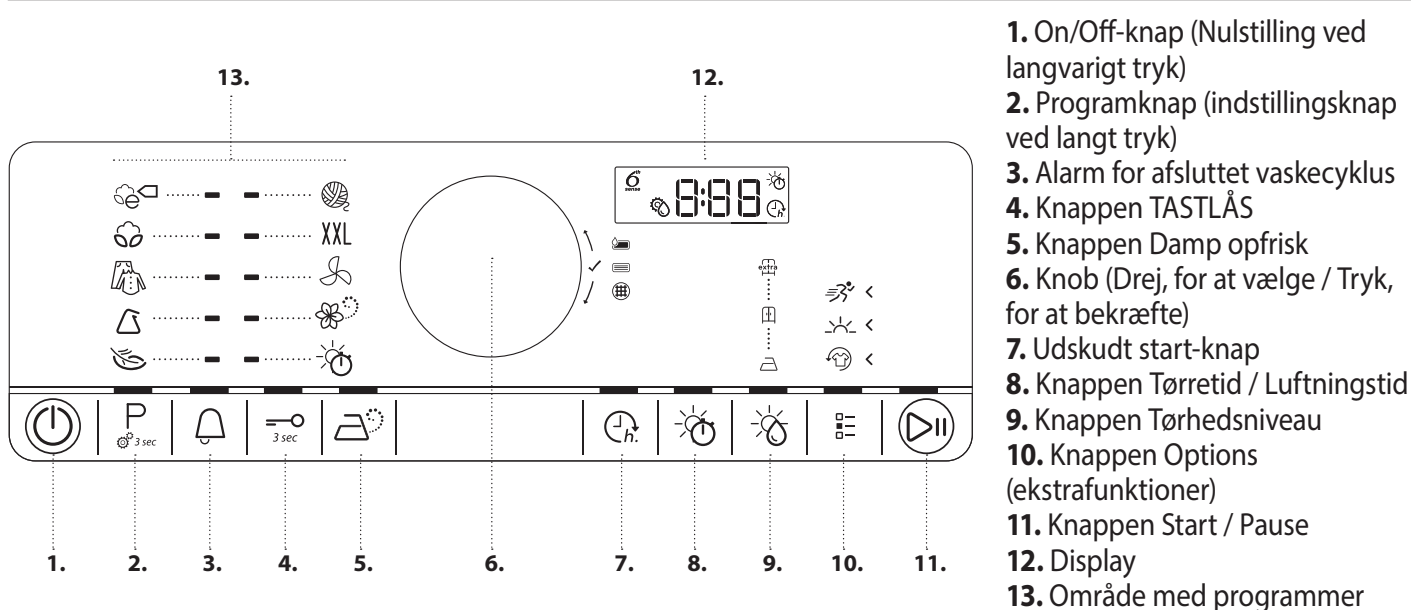

# LÅGE

Træk i håndtaget for at åbne lågen.

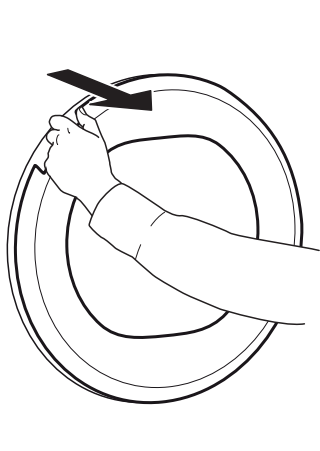

For at lukke lågen, skal du holde håndtaget og skubbe den, så du kan høre den klikke lukket.

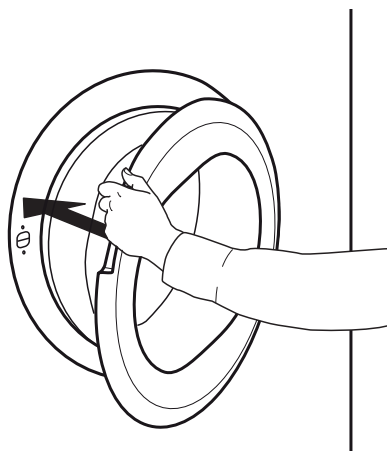

Hvis man afbryder et kørende program, ved at åbne lågen, nulstilles programmet hvis tørretumblers låge ikke lukkes igen inden for et minut.

## TROMLELYS (hvis tilgængelig)

- Under programvalg: lyset tændes for vasketøjsfyldning
- Efter programstart: lyset blinker svagt, mens vasketøjets vægt registreres.

- Efter programafslutning, tændes lyset et stykke tid, når du åbner lågen for at tage vasketøjet ud. Derefter slukker det for at spare på strømmen. Tryk på en hvilken som helst knap for at tænde det igen.

## DISPONIBELT UDSTYR

*Kontakt vores serviceafdeling for at finde ud af, om følgende udstyr findes til din kombinerede vaskemaskine og tørretumbler.*

### MONTERINGSSÆTHYLDE

der bruges til at fastgøre en tørretumbler oven på vaskemaskinen af pladshensyn og for at gøre det lettere at fylde og tømme tørretumbleren i den højere position.

---

# BRUG AF APPARATET

---

## FØRSTEGANGSBRUG

---

### 1. TJEK VANDTANKEN

Kontrollér, at vandtanken er sat korrekt i

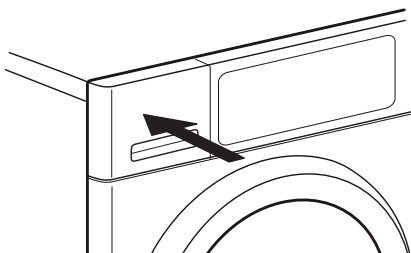

---

### 2 . TJEK AFLØBSSLANGEN

Kontrollér, at afløbsslangen på bagsiden af tørretumbleren er fastgjort korrekt, enten til tumblersens vandtank eller til hjemmets spildevandssystem (jfr. INSTALLATIONSVEJLEDNING).

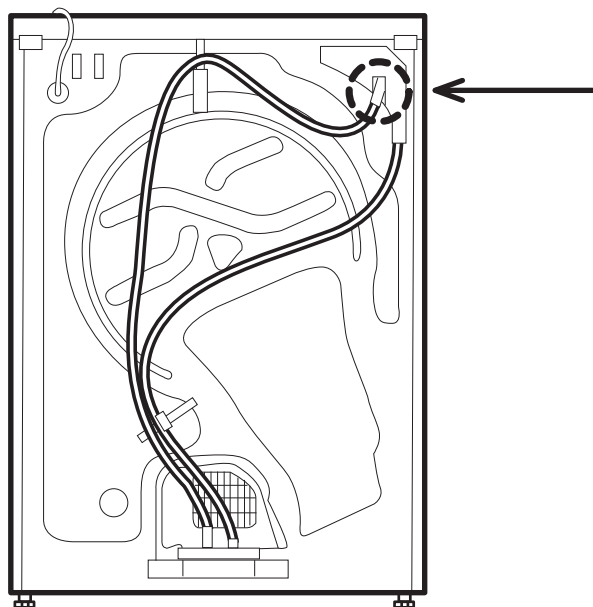

# DAGLIG BRUG

## ⚠ ADVARSEL

Kontrollér, at der ikke er efterladt lightere eller tændstikker i vasketøjet.

Kontrollér at vasketøjet ikke er vædet med brandbare væsker.

### 1. FYLD VASKETØJET I MASKINEN

Overhold tøjets vaskeanvisning. Kontrollér, at det tøj, der skal tørres, tåler tørretumbling.

#### Tørremærker

Punkterne angiver temperaturen for tørring af vasketøjet.

 Normal temperatur

 Lav temperatur

 Må ikke tørretumbles

Åbn lågen, og fyld vaskemaskinen. Overhold de maksimale vægtangivelser, der findes i afsnittet Programmer.



### 2. LUK DØREN

Sørg for, at tøjet ikke kommer i klemme mellem lågens glas og filter.



Luk lågen, så der lyder et låseklik.

### ⏻ 3. TÆND FOR TUMBLEREN

Tryk på *On/Off-knappen* «, indtil programknappen tænder. Animationen vises på displayet efterfulgt af et bip. Herefter er tumbleren klar til brug.

### 4. INDSTIL DET ØNSKEDE PROGRAM



**STYRET TILSTAND** – knappernes lys vil hjælpe dig gennem indstilling af programmet i følgende rækkefølge: Valg af program / tørretid (KUN

hvis *Tørretid* eller *Luftningsprogram* er valgt) / tørhedsniveau (kun hvis funktionen kan markeres/justeres) / ekstrafunktioner. Når et valg bekræftes ved at trykke på knoppen, tændes lyset i det næste trins knap straks.

P

#### Vælg program:

Kontrollér at lyset i *programknappen* « tænder. Vælg det ønskede program ved at dreje på programvælgeren. Kontrollampen ud for det valgte program tænder.

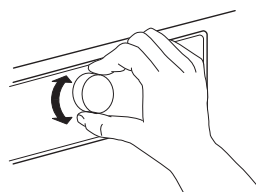

Bekræft det ønskede program ved at trykke på knoppen.

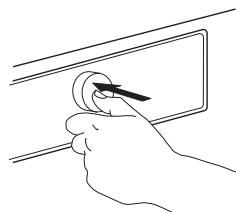

Find flere oplysninger om programmerne i afsnittet **PROGRAMMER, EKSTRAFUNKTIONER OG INDIKATORER**.



#### Vælg, om nødvendigt, tørretiden

Man kan KUN indstille den ønskede tørretid på mellem mindst 10 minutter og højst 180 minutter (tre timer), hvis programmet *Tørretid* eller *Luftning* « er blevet valgt.

Kontrollér at lyset i programknappen *Tørretid* tænder.

Drej på knoppen, for at vælge den ønskede tørre- / luftningstid. Bekræft ved at trykke på knoppen.

**Indstil, om nødvendigt, tørhedsniveauet**  
Hvis tørhedsniveauet skal ændres, skal man

kontrollere, at lyset i *knappen Tørhedsniveau* « tænder.

Drej på knoppen, for at vælge det ønskede tørhedsniveau, og tryk så på knoppen, for at bekræfte.



### Vælg, om nødvendigt, ekstrafunktioner

Hvis man vil vælge yderligere muligheder, skal man kontrollere, at lyset i *knappen Ekstrafunktioner* « tænder. De ekstrafunktioner, som kan vælges til dit program, angives med en lysende pil.

Vælg de ønskede ekstrafunktioner ved at dreje på knoppen. Den valgte muligheds symbol blinker. Tryk på knappen, for at bekræfte.

Visse ekstrafunktioner / funktioner kan vælges ved at trykke direkte på knappen.



Indhent yderligere oplysninger i afsnittet **EKSTRAFUNKTIONER, FUNKTIONER OG INDIKATORER.**

### SPECIALTILSTAND

Når man har tændt for tumbleren, er det ikke nødvendigt at følge den **STYREDE TILSTAND**. Man kan selv bestemme rækkefølgen, man vælger at indstille programmet i. En indstilling vælges ved først at trykke på den relevante knap og herefter dreje knappen for at vælge. Til slut trykkes på knappen for at bekræfte. De forskellige ekstrafunktioner og tørhedsniveauer afhænger af det valgte program. Det anbefales derfor at starte opsætningen ved at vælge et program.



## 5. START PROGRAMMET

Tryk og hold *Start/Pause* « trykket, indtil knappen lyser stabilt; programmet starter.

Varigheden kan genberegnes og tilpasses i løbet af programmets afvikling. Der vises en animation på displayet under disse faser.

## 6. ÆNDRING AF INDSTILLINGERNE FOR ET KØRENDE PROGRAM, OM NØDVENDIGT

Visse indstillinger kan fortsat ændres, efter at programmet er startet:

- Tilpas tørretid (kun hvis programmet *Tørretid* eller *Luftning* er blevet valgt)
- Indstil eller annullér *Udskudt start*, hvis en udskydningsfunktion allerede er i gang.
- Tilføj eller slet en valgmulighed, under forudsætning af at programforløbet stadig tillader dette.

Tryk på den relevante knap. Den valgte indstilling blinker i et par sekunder. Mens den blinker kan man justere indstillingen ved at dreje på knoppen. Tryk på knappen igen, hvis værdien eller indstillingen er holdt op med at blinke.

Tryk på knappen, for at bekræfte ændringen. Hvis du ikke bekræfter, bekræftes ændringen automatisk – den ændrede indstilling stopper med at blinke. Programmet fortsætter automatisk.

Ændring af et kørende programs indstillinger eller forsinkelse, kan også udføres som følger:

- Tryk på *Start/Pause* for at sætte det igangværende program på pause
- Udfør indstillingsændringerne
- Tryk på *Start/Pause* igen for at fortsætte programmet.



## 7. SLET, OM NØDVENDIGT, ET IGANGVÆRENDE PROGRAM

Tryk på *On/Off-knappen*«, og hold den inde, til "rES" vises på displayet.

### ⚠ ADVARSEL

Tag straks alle emnerne ud, efter at have annulleret et igangværende program, og spred dem ud, så varmen kan fordampe.



## 8. SLUKNING AF TUMBLEREN, NÅR PROGRAMMET ER ENDT

Når programmet er afsluttet, vises "End" på displayet. Tryk på *On/Off-knappen* « for at slukke for tumbleren. Åbn lågen, og tag vasketøjet ud.

Tumbleren slukker automatisk efter cirka et kvarter efter programmets afslutning, for at

spare strøm.

Hvis tumbleren ikke slukkes straks efter programmets afslutning, vil den tumble vasketøjet i cirka 10 minutter, for at forebygge at det får folder. Der vises en animation på displayet.

## 9. TØMNING AF VANDTANK / RENS DØRENS FILTER / RENS BUNDFILTER

Tøm

- vandtanken efter hvert program
  - lågens filter efter hvert program
  - bundfilteret efter hvert femte program.
- Indhent oplysninger i afsnittet **PLEJE OG VEDLIGEHOLDELSE**





## PROGRAMMER













Punkterne angiver temperaturen for tørring af vasketøjet.

 Normal temperatur





 Lav temperatur

 Må ikke tørretumbles

PROGRAM	Type af vask og anbefalinger	Vaskemærker	Forskrifter
<b>ØKO BOMULD</b> 	Standard bomuldsprogram, velegnet til normalt vådt bomuldstøj. Det mest effektive program med hensyn til energiforbrug til tørring af bomuldstøj. Energimærkatets værdier er baseret på dette program.		MAKS. FYLDNING (KG): <b>maks.</b> DEFAULTPROGRAMVARIGHED (T): <b>1:40</b> EKSTRAFUNKTIONER: <b>Frisk pleje</b>
<b>BOMULD</b> 	Til tørring af bomuldstøj.		MAKS. FYLDNING (KG): <b>maks.</b> DEFAULTPROGRAMVARIGHED (T): <b>1:55</b> EKSTRAFUNKTIONER: <b>Damp valgmulighed, Tørhedsniveau, Frisk pleje, Skånsom, Hurtigprogram</b>

PROGRAM	Type af vask og anbefalinger	Vaskemærker	Forskrifter
<b>BLANDET</b> 	Til tørring af blandet vasketøj af bomuld, linned, kunstfiber og deres blandinger.		MAKS. FYLDNING (KG): <b>3,0</b> DEFAULTPROGRAMVARIGHED (T): <b>1:20</b> VALGBARE FUNKTIONER: <b>Damp valgmulighed, Frisk pleje, Skånsom</b>
<b>SYNTETISK</b> 	Til tørring af vasketøj med syntetiske fibre.		MAKS. FYLDNING (KG): <b>3,5</b> DEFAULTPROGRAMVARIGHED (T): <b>1:00</b> EKSTRAFUNKTIONER: <b>Damp valgmulighed, Tørhedsniveau, Frisk pleje, Skånsom</b>
<b>SKÅNEVASK</b> 	Til tørring af fint vasketøj med behov for en blid behandling.		MAKS. FYLDNING (KG): <b>2,5</b> DEFAULTPROGRAMVARIGHED (T): <b>1:00</b> EKSTRAFUNKTIONER: <b>Frisk pleje</b>
<b>WOOL FINISH</b> 	Til den afsluttende lufttøringsproces til uldartikler. Uldartiklerne bliver bløde og fyldige.		MAKS. FYLDNING (KG): <b>1,0</b> DEFAULTPROGRAMVARIGHED (T): <b>0:05</b> EKSTRAFUNKTIONER: ---
<b>STORE ARTIKLER</b> <b>XXL</b>	Til tørring af store artikler, som f.eks. bademåtter, tæpper osv.		MAKS. FYLDNING (KG): <b>3,0</b> DEFAULTPROGRAMVARIGHED (T): <b>2:00</b> EKSTRAFUNKTIONER: <b>Frisk pleje</b>
<b>LUFTNING</b> 	Til luftning, opfriskning og afspænding af vasketøj i 30 minutter, uden varme.	 	MAKS. FYLDNING (KG): <b>maks.</b> DEFAULTPROGRAMVARIGHED (T): <b>0:15</b> EKSTRAFUNKTIONER: <b>Tørretid, Frisk pleje</b>



PROGRAM	Type af vask og anbefalinger	Vaskemærker	Forskrifter
<b>DAMP OPFRISK</b> 	<p>Til opfriskning af vasketøj med damp. Specifikt udviklet til at opfriske og fjerne lugte fra tørt og rent hverdagstøj, så som skjorter, bluser eller bukser af bomuld, syntetiske fibre og deres blandinger.</p> <p>Fugt vasketøjet en smule, før det fyldes i tromlen, ved at stænke det (maksimum 200 ml; brug en sprayflaske med vand). Læg det let fugtige vasketøj i tromlen, og start programmet.</p> <p>Tøjet skal tages ud, så snart programmet er afsluttet, og hænges på bøjle for at undgå, at det bliver krøllet.</p>		<p>MAKS. FYLDNING (KG): <b>1,5</b></p> <p>DEFAULTPROGRAMVARIGHED (T): <b>0:30</b></p> <p>EKSTRAFUNKTIONER: ---</p>
<b>TØRRETID</b> 	<p>Tidsbegrænset tørreprogram. Vælg programmets varighed vha. valgmuligheden Tørretid.</p> <p>Til alle artikler, der kan tørretumbles. Egnede til at tilføje en kort tørrefase efter programmets afslutning.</p> <p>Indhent yderligere oplysninger i afsnittet EKSTRAFUNKTIONER, FUNKTIONER OG INDIKATORER / valgmulighed Tørretid.</p>		<p>MAKS. FYLDNING (KG): <b>maks.</b></p> <p>DEFAULTPROGRAMVARIGHED (T): <b>0:10</b></p> <p>EKSTRAFUNKTIONER: <b>Tørretid, Frisk pleje</b></p>

### max = tørretumblerens maksimale kapacitet

Programvarighederne i tabellen svarer til defaultværdierne. Programmets varighed afhænger hovedsageligt af vasketøjets fugtighedsniveau og af vasketøjets volumen. Af samme årsag kan programmets reelle varighed afvige fra de anførte værdier.

# EKSTRAFUNKTIONER

## EKSTRAFUNKTIONER, SOM KAN VÆLGES DIREKTE VED AT TRYKKE PÅ DEN PÅGÆLDENDE KNAP

### EKSTRAFUNKTIONEN DAMP



Reducerer folder på tøj af bomuld, syntetiske fibre og blandinger af disse ved at tilføje en fugtningsfase ved tørrecyklussens afslutning.

Anvend kun denne mulighed til små mængder tøj, tag straks tøjet

ud af tumbleren ved programmets afslutning, og hæng det op på tøjbøjler.

Fugtighedsniveauet justeres automatisk til "skabstørt" og kan ikke ændres for denne valgmulighed.

### EKSTRAFUNKTIONEN TØRRETID



Til tilpasning af den ønskede tørretid, hvis programmet Tørretid eller Luftning er blevet valgt.

Tryk på knappen; lyset tænder og den senest anvendte tørretid vises på

displayet.

Drej på knoppen, for at vælge den ønskede tørretid fra minimum 10 minutter til maksimum 180 minutter, og tryk så på knoppen, for at bekræfte.

### TØRHEDSNIVEAU





Til valg af det ønskede tørhedsniveau til vasketøjet.

Tryk på knappen; lyset tænder. Vælg det ønskede tørhedsniveau ved at dreje på knoppen.

Vælg mellem:

 *Strygetørt* (egnet til strygning efter tørrecyklussen og derfor stadig en smule fugtigt)

 *Skabstørt* (tørt nok til at blive lagt ind i et skab ved tørrecyklussens afslutning)

 *Ekstra tørt* (maksimalt tørhedsniveau), og tryk på knoppen for at bekræfte valget.

Tørhedsniveauet kan justeres i programmerne Bomuld og Syntetisk.

## EKSTRAFUNKTIONER, SOM KAN VÆLGES MED KNAPPEN EKSTRAFUNKTIONER



### FRISK PLEJE



Hjælper med at forebygge at vasketøjet krøller, hvis du ikke kan tage det ud kort tid efter programmets afslutning.

Tumbleren starter jævnlige i et par minutter efter programmets

afslutning. Dette vil vare i cirka 12 timer efter programmets afslutning.

Man kan når som helst stoppe dette ved at slukke for tumbleren med On/Off-knappen.

### SKÅNSOM



lværksætter en mere blid behandling af vasketøjet ved at reducere temperaturen.

### HURTIGVASK



Tillader hurtigere tørring ved at afkorte programmets varighed.

# FUNKTIONER

## ON/OFF



**Tænding af tørretumbleren:** Tryk på knappen, indtil Start/Pause-knappen lyser.

**Slukning af tørretumbleren, når programmet er endt:** Tryk på knappen, indtil lyset slukkes.

## annullering af et kørende program:

Tryk på knappen, og hold den inde, til "rES" vises på displayet.

## ⚠ ADVARSEL

Tag straks alle emnerne ud, efter at have annulleret et igangværende program, og

spred dem ud, så varmen kan fordampe.

## DREJEKNAP

Til at vælge og bekræfte programmer, ekstrafunktioner og indstillinger.

Drej for at vælge

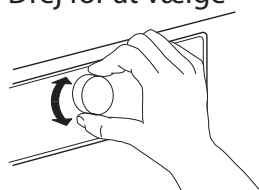

Tryk for at bekræfte

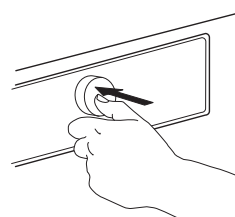

## START/PAUSE



**Til at starte** programmet, når du har afsluttet dine indstillinger

Til at sætte et kørende program **på pause**

**Til at fortsætte** et program, der er sat på pause

## TASTELÅS



3 sec

Med denne funktion kan du låse knapperne og drejeknappen på betjeningspanelet mod uønsket betjening, for eksempel af små børn.

Tørretumbleren skal være tændt.



Tryk på knaplåstasten, og hold den inde, til knappen lyser.



3 sec

Drejeknap og knapper er nu låst. Den eneste funktion, der virker, er "On/Off" til at slukke tørretumbleren.

Tastlåsen forbliver også aktiv, hvis du slukker og tænder tørretumbleren igen.

Drejeknap og knapper låses op ved at trykke på valgknappen igen og holde den inde, til lyset i knappen slukkes.

## UDSKUDT START



Giver mulighed for at få vasketøjet færdigt på det ønskede tidspunkt ved at udskyde starttidspunktet til senere.

Vælg program og ekstrafunktioner. Tryk på knappen *Udskudt start* – knappen lyser.



Drej på drejeknappen for at vælge op til 23 timers udskydning, og bekræft ved at trykke på drejeknappen

Tryk på *Start/Pause* – nedtælling for udskydningen vises på displayet, indtil programmet starter. Knappen Start/Pause lyser. Der kan komme en lyd, når pumpen aktiveres.



Kolontegnet mellem timer og minutter på displayet blinker.

Programmet starter automatisk, når udskydningsperioden udløber.

Efter start af programmet vises programmets tilbageværende tid på displayet, i stedet for forsinkelsen.

Når der angives en udskydning, vises programmets oprindelige varighed igen efter den maksimale forsinkelse på 23 timer. Vælg programmets standardvarighed for at forlade indstillingstilstanden igen uden at indstille en forsinkelse.

Sådan annulleres en udskydning, som er påbegyndt:

Enten ved at trykke på *Start/Pause*, for at annullere forsinkelsen. Tryk på *Start/Pause* igen, for at starte det valgte program med det samme.

Eller ved at trykke og holde *On/Off*trykket, for at annullere hele programindstillingen.

## INDSTILLING AF VANDETS LEDNINGSEVNE



Resultatet af tørringen påvirkes af vaskevandets ledningsevne. Hvis du, efter ændring af de disponible tørreniveauer (strygetørt; skabstørt; ekstra tørt), ikke er tilfreds med det afsluttende resultat, kan du tilpasse vandets ledningsevne.

Turnbleren leveres med niveau 2 forindstillet. Vælg en indstilling fra niveau 1 (mest fugtigt resultat) og niveau 5 (tørreste resultat).

Tryk på programknappen, og hold den inde, til symbolet for indstilling af ledningsevne blinker på displayet.



Drej på drejeknappen for at indstille niveauet (1 – 2 – 3 – 4 – 5). Tryk på knappen for at bekræfte det valgte niveau.

Det er ikke nødvendigt at gøre dette for alle tørrecykluser. Når det bedst egnede vandledningsniveau er fundet, er det ikke længere nødvendigt at ændre det.

# INDIKATORER

---

**FULD VANDTANK**

=&gt; tøm vandtanken

---

**BUNDFILTERET ER STOPPET**

=&gt; rens bundfilteret

---

**LÅGENS FILTER ER STOPPET**

=&gt; rens lågens filter

---

**FEJL****F..**

Indhent oplysninger om eventuelle fejlmeddelelser på displayet i afsnittet FEJLFINDING.

---

Der findes yderligere oplysninger i afsnittet PLEJE OG VEDLIGEHOLDELSE og FEJLFINDINGSOVERSIGT.

---

# ENERGISPARERÅD

---

## FUNKTIONEN AUTOMATISK SLUKNING

Tørretumbleren er udviklet til at spare energi. Den slukker derfor automatisk, cirka et kvarter efter at programmet er fuldført.

---

## ENERGISPARERÅD

- Sørg for, at vasketøjet centrifugeres ved vaskeprogrammets maksimale omdrejningshastighed, for at reducere tørretiden. Herved reduceres fugtindholdet i vasketøjet.
- Fyld, så vidt muligt, tørretumbleren helt op, i henhold til anvisningerne i Programoversigten. Dette optimerer det relative energiforbrug.
- Undgå overdreven tørring af vasketøjet.
- Rengør lågens filter efter hver tørrecyklus.
- Rengør bundfilteret hver femte tørrecyklus.

- Den optimale stuetemperatur for tørretumbleren ligger på mellem 15 og 20 °C. Udluft rummet, hvis temperaturen er højere.
  - Anvend kun *ekstrafunktionen Skånsom* med små ladninger.
  - Ved tørring af bomuld eller syntetiske artikler, bør man anvende funktionerne *Strygetørt* og *Skabstørt*. Start programmet med tørhedsniveauet *Strygetørt*. Tag strygetøjet ud, når programmet er færdigt. Afslut tørreprocessen for resten af tøjet med tørhedsniveauet *Skabstørt*.
-

# RENGØRING OG VEDLIGEHOLDELSE

## ⚠ ADVARSEL

Brug ikke brandbare væsker til rengøring af tørretumbleren.

Sluk altid tørretumbleren før rengøring og vedligeholdelsesindgreb.

## TØMNING AF VANDTANKEN

Tøm vandtanken efter hvert program, med mindre afløbsslangen er forbundet med dit spildevandssystem (jfr. INSTALLATIONSVEJLEDNINGEN).

**1.** Tag fat om håndtaget og træk forsigtigt vandtanken ud. Hold fat om den fulde vandtank med begge hænder.

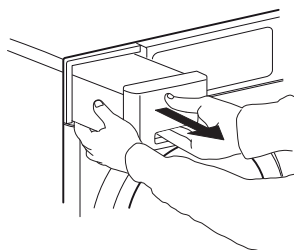

**2.** Tøm tanken for vand.

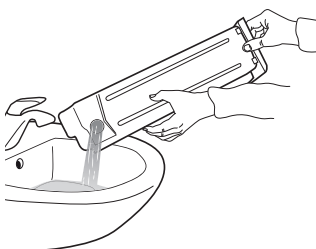

**3.** Sæt vandtanken på plads igen. Sørg for, at den er skubbet helt ind i sædet.

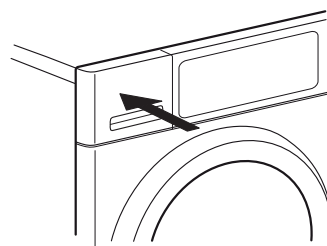

# RENGØRING AF LÅGENS FILTER

Rens lågens filter efter hvert program.  
Kontrollér, at vasketøjet er taget ud. Åbn lågen.

**1.** Træk lågens filter opad.

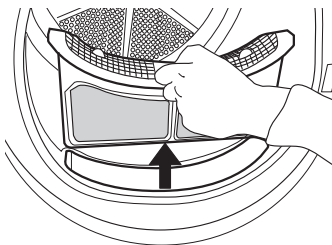

**2.** Tryk på knappen for at åbne lågens filter.

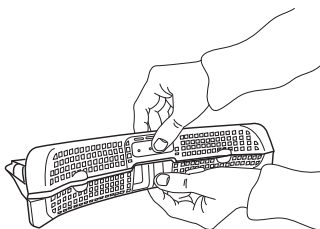

**3.** Fjern omhyggeligt alle fnug fra skærmen.  
Om nødvendigt kan skærmen også renses under rindende vand vha. en blød børste.

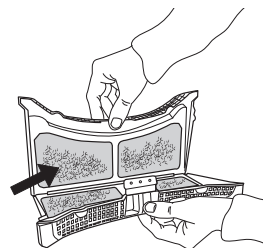

**4.** Rengør filtersædet med en blød klud, eller forsigtigt med en støvsuger.

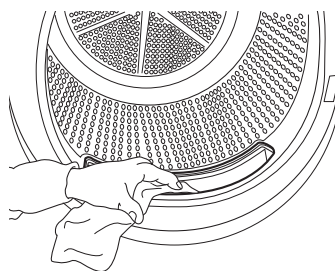

**5.** Luk filteret, og sæt det på plads igen, så det vender rigtigt og sidder korrekt i filtersædet.

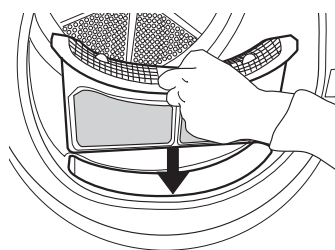



# RENGØRING AF BUNDFILTER

Rens bundfilteret efter hvert femte program.

**1.** Åbn den nedre klap.

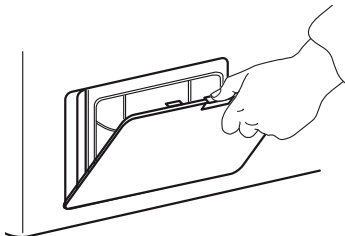

**2.** Tag fat om håndtaget og træk bundfilteret ud.

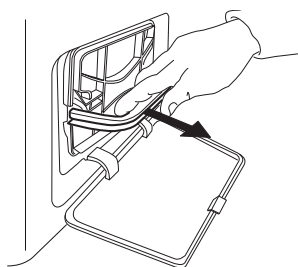

**3.** Fjern skumgummiet fra bundfilteret, for at rense det.



**4.** Rens manuelt filterets skumgummi, eller skyl det under rendende vand. Vask ikke filterets skumgummi i vaskemaskinen.

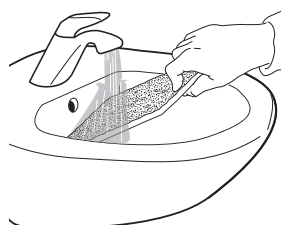

**5.** Vrid forsigtigt filterets skumgummi. Sæt ikke bundfilteret dyngvådt i.



**6.** Sæt skumgummiet på bundfilteret igen.

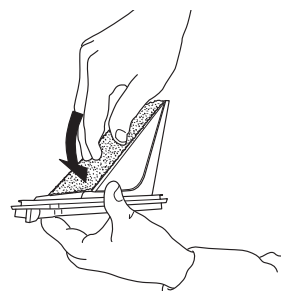

**7.** Rengør filtersædet med en fugtig klud, eller forsigtigt med en støvsuger.

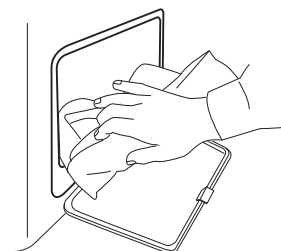

---

**8.** Sæt bundfilteret i igen. Sørg for, at det er skubbet helt ind i filtersædet.

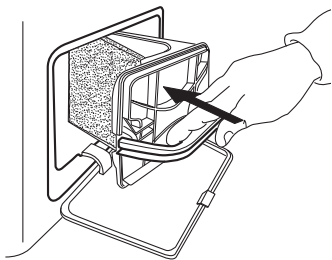

**9.** Klap filterets håndtag ned.

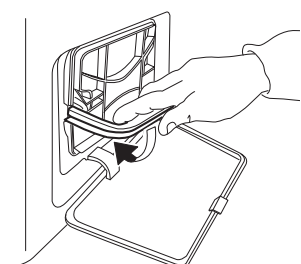

**10.** Luk den nedre klap.

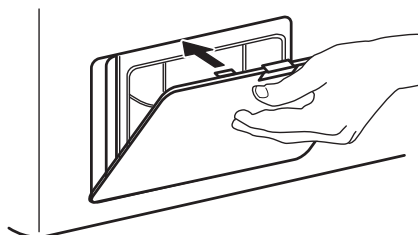

# RENGØRING AF TØRRETUMBLEREN

Brug en blød, fugtig klud til at rengøre de ydre dele af tørretumbleren.

Brug ikke vinduesmidler eller almindelige rensmidler, skurepulver eller lignende til rengøring af betjeningspanelet – disse stoffer kan beskadige overfladen.



# VENDING AF LÅGENS STOP

Stoppet til tørretumblersens stol kan, om nødvendigt, vendes. Anvend en tang og en stjerneskruetrækker til opgaven.

- 1.** Fjern de to skruer, der sidder over og under lågens lukkemekanisme, til venstre for lågens åbning.

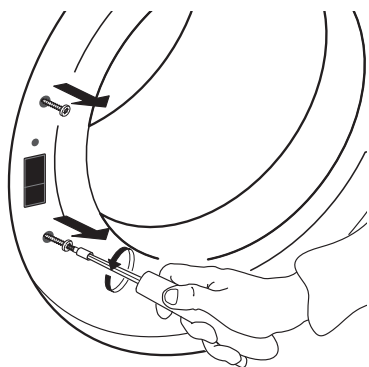

- 2.** Tryk den lille knop over lågens lukkemekanisme ind med en lille skruetrækker. Flyt samtidig lågens lukkemekanisme opad og træk den ud mod dig selv med en finger.

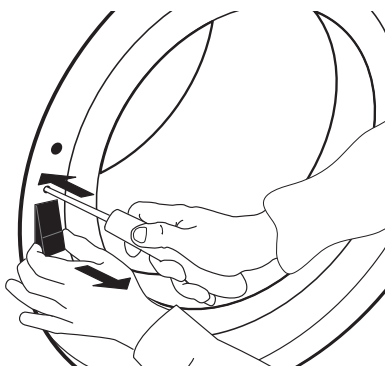

Det anbefales at aftagning og påsætning af lågen udføres med hjælp fra en anden person. Kontrollér at tørretumblersens stik er trukket ud. Åbn tørretumblersens låge.

- 3.** Skru de to skruer på lågens hængsel ud.

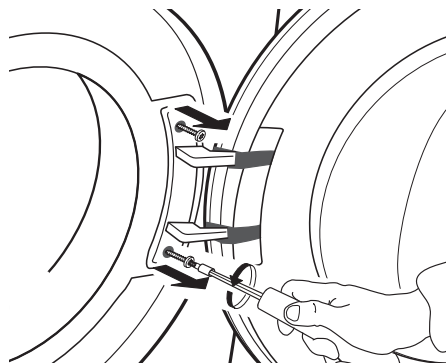

- 4.** Tag lågen af og læg den forsigtigt med oversiden nedad, på et tæppe eller lignende.

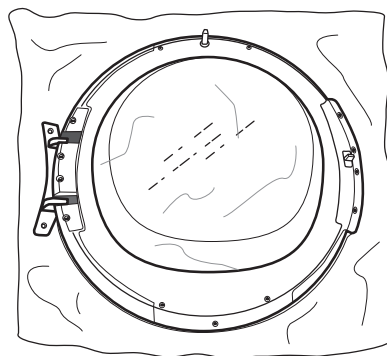
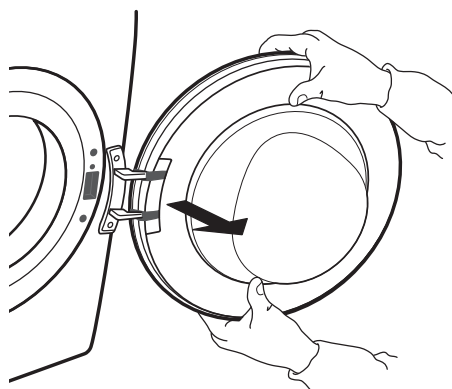

**5.** Skru den nederste skrue ud, for at frigøre dækrammen på lågens forside.

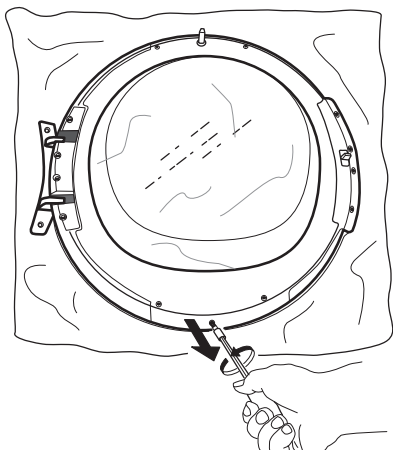

**6.** Vend lågen og læg den oven på glasset.

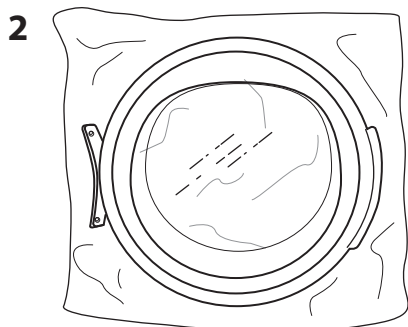
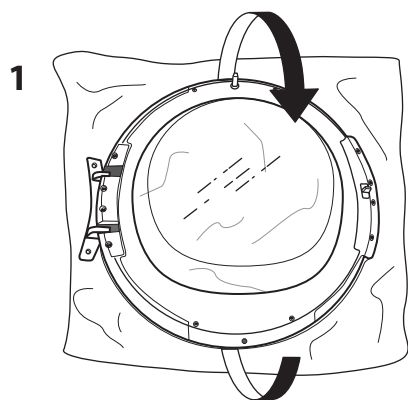

**7.** Drej forsigtigt lågens ramme med uret, og tag den af.

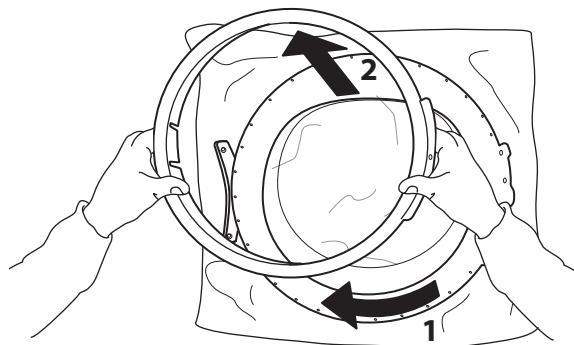

**8.** Vend lågen igen, og læg den så overfladen vender nedad.

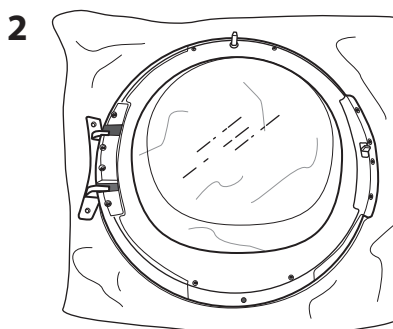
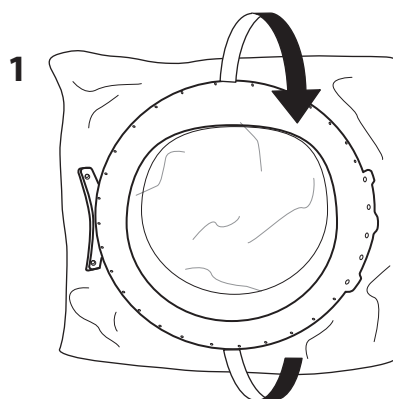

**9.** Fjern de to skruer i siden. Dette skal gøres i begge sider af lågen.

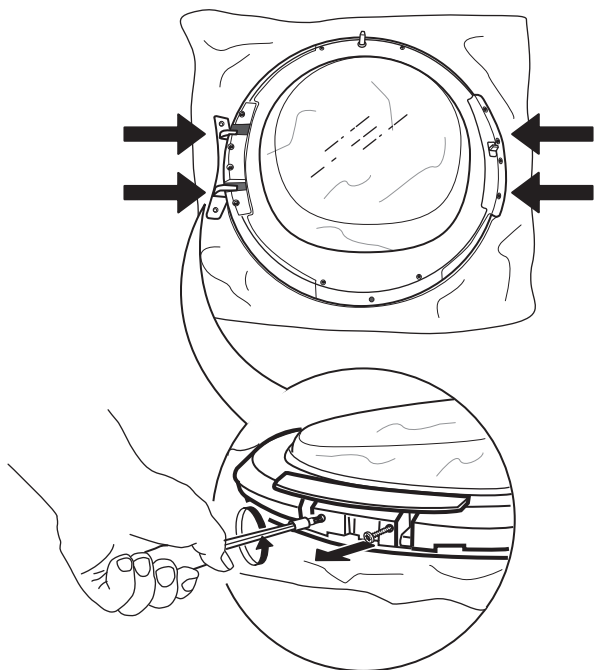

**10.** Fjern de 4 indre skruer på begge sider af lågen.

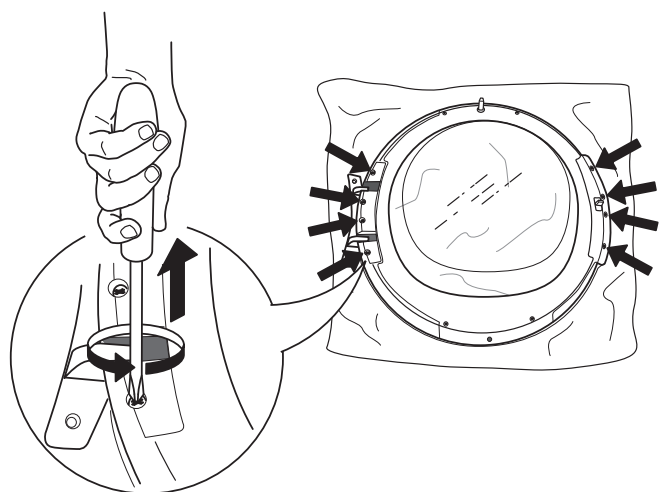

**11.** Fjern sidestykkerne på hver side af lågen.

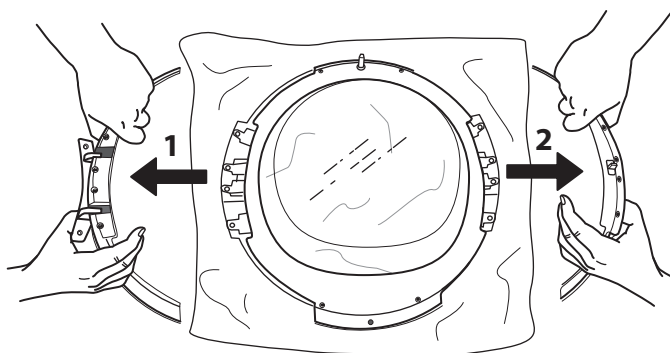

**12.** Vend sidestykkerne om og sæt dem i lågen igen.

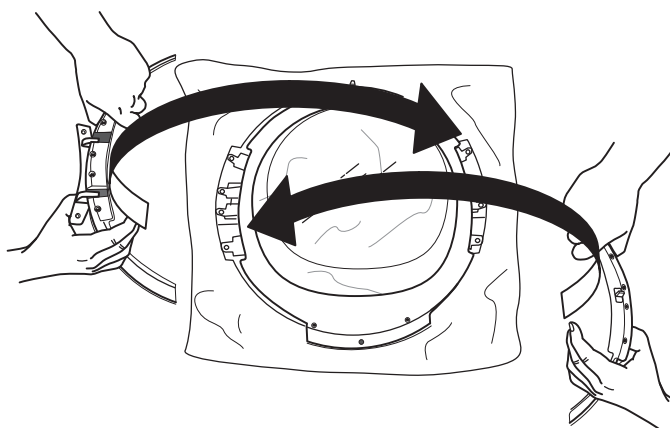

**13.** Skru de 2 skruer i på begge sider af lågen.

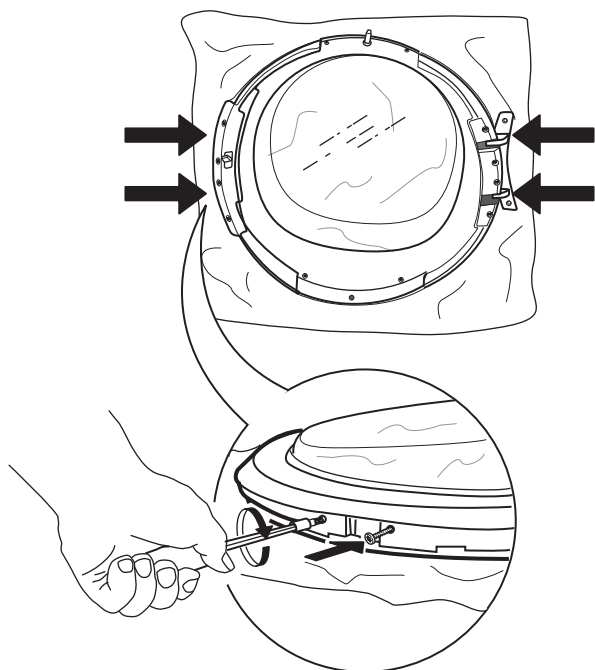

**14.** Skru de 4 indre skruer i begge sider i igen.

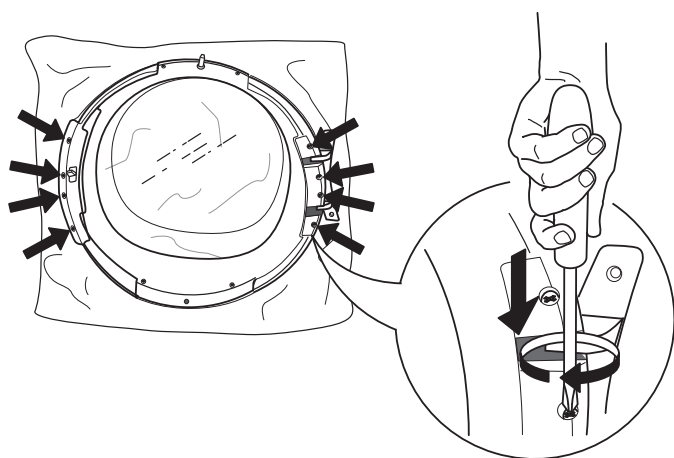

**15.** Vend lågen og læg den oven på glasset.

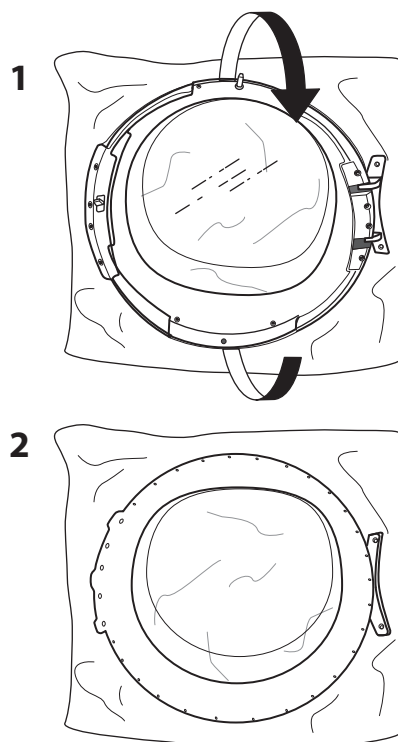

**16.** Genmontér lågens ramme.

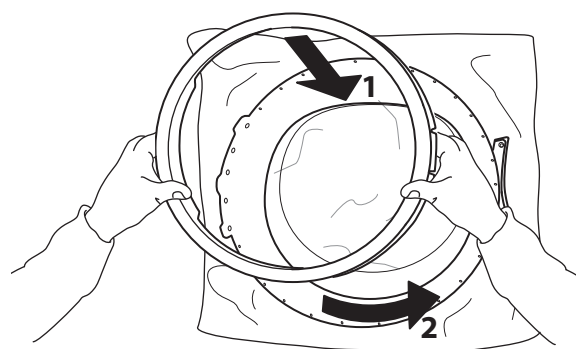

**17.** Vend lågen igen, og læg den så overfladen vender nedad. Skru den nederste skrue i igen.

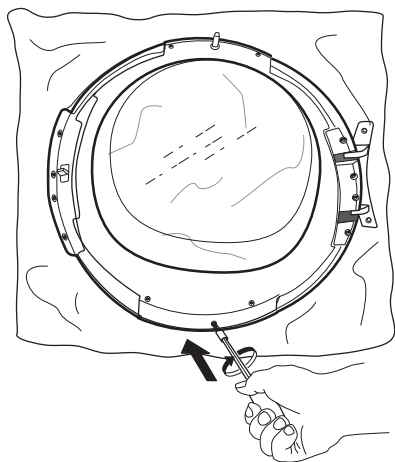

**18.** Sæt lågens lukkemekanisme i den højre side af lågens åbning. Tryk den helt ind i hullet og flyt den en smule nedad, indtil den lille knop på lågens låsemekanisme kobles ind.

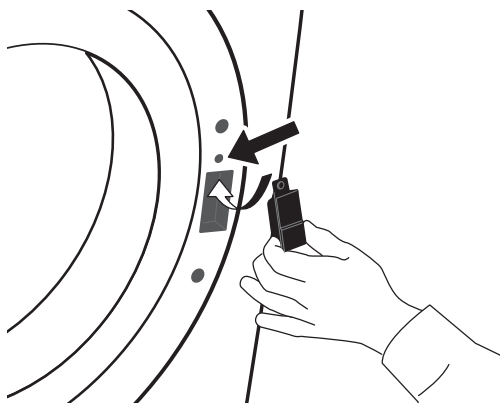

**19.** Skru de to skruer over og under lågens lukkemekanisme, i den højre side af lågens åbning, i.

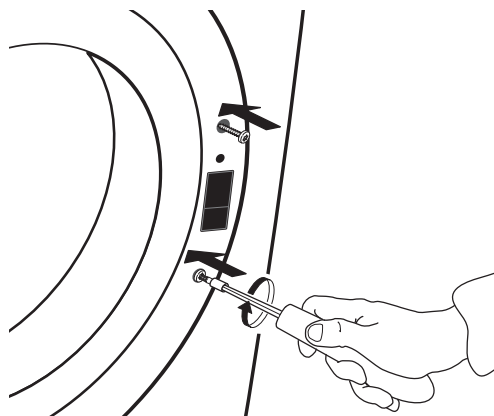

**20.** Skru lågen fast i venstre side af lågens åbning, ved at stramme de to skruer til.

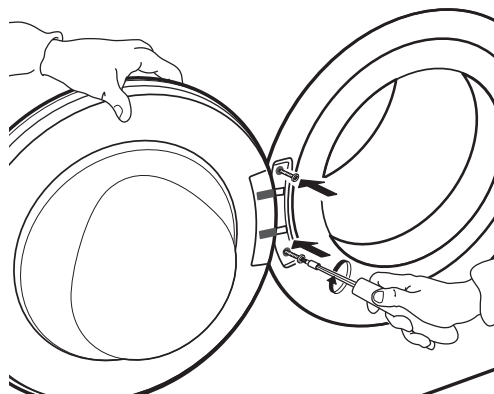



# FEJLFINDINGSOVERSIGT & SERVICE

Denne tørretumbler er forsynet med forskellige automatiske sikkerhedsfunktioner. Disse giver mulighed for at opdage fejl i god tid, og for at sikkerhedssystemet kan reagere i henhold hertil. Disse fejl er ofte så ubetydelige, at de kan afhjælpes på få minutter.



<i>Problem</i>	<i>Mulig årsag</i>	<i>Løsning</i>
<b>TØRRINGEN VARER FOR LÆNGE, VASKETØJET ER IKKE TØRT NOK</b>	<p>Det valgte program er ikke ideelt til vasketøjets type</p> <p>Lågens filter eller bundfilteret er tilstoppet</p> <p>For vådt vasketøj</p> <p>Omgivelsestemperaturen er for høj</p>	<ul style="list-style-type: none"> <li>• Vælg det program, der passer bedst til vasketøjet; jfr. afsnittet PROGRAMMER</li> <li>• Rens filtrene iht. anvisningerne i afsnittet PLEJE OG VEDLIGEHOLDELSE</li> <li>• Sørg for, at vasketøjet centrifugeres ved den maksimale hastighed, før det tørres. Hvis vasketøjet centrifugeres ved en hastighed på under 800 o/m, kan vandtanken blive fyldt under tørreprogrammet.</li> <li>• Den ideelle temperatur ligger på mellem 15 og 20°C. Udluft rummet, hvis temperaturen er højere.</li> </ul>

<i>Problem</i>	<i>Mulig årsag</i>	<i>Løsning</i>
<b>TØRRETUMBLEREN STARTER IKKE, SELVOM DER ER TRYKKET PÅ START/PAUSE</b>	Lågen er ikke lukket ordentligt	<ul style="list-style-type: none"> <li>• Skub lågen ind, indtil der lyder et klik, for at lukke den</li> </ul>
	Tastelås er aktiveret	<ul style="list-style-type: none"> <li>• Tryk og hold knappen med nøglesymbolet trykket, indtil displayet angiver, at tastblokeringen er ophævet.</li> </ul>
<b>DER ER VANDDRÅBER UNDER TØRRETUMBLEREN</b>	Bundfilteret er ikke sat korrekt i	<ul style="list-style-type: none"> <li>• Kontrollér bundfilterets position og sørg for at det er sat helt i bund i filtersædet.</li> </ul>
	Der er fnug på bundfilteret eller lågens pakning	<ul style="list-style-type: none"> <li>• Fjern fnuggene på bundfilterets gummipakninger og lågens pakning.</li> </ul>
	Vandtanken er ikke sat korrekt i	<ul style="list-style-type: none"> <li>• Skub vandtanken ind, og sørg for at den er sat helt i bund i tankens sæde.</li> </ul>
	Den direkte afløbsforbindelse virker ikke korrekt	<ul style="list-style-type: none"> <li>• Kontrollér afløbets forbindelse og sørg for at vandet kan løbe af.</li> </ul>
	Tørretumbleren står ikke i plan	<ul style="list-style-type: none"> <li>• Kontrollér tørretumblers planhed på bordpladen med et vaterpas; indvirk, om nødvendigt på tørretumblers fødder. (jfr. INSTALLATIONSVEJLEDNINGEN).</li> </ul>

# FEJLSIGNAL OG MEDDELELSER

Sørg for at

- Tømme vandtanken efter hvert program
- Rense lågens filter efter hvert program
- Rense bundfilteret efter hvert femte program

<i>Fejlindikator</i>	<i>Mulig årsag</i>	<i>Løsning</i>
	Vandtanken kan være <ul style="list-style-type: none"> <li>• fuld af vand</li> <li>• placeret forkert</li> </ul>	<ul style="list-style-type: none"> <li>• Tøm vandtanken; sørg for, at den skubbes helt i bund bagefter.</li> <li>• Skub vandtanken ind, og sørg for at den er sat korrekt i tankens sæde.</li> </ul>
	Bundfilteret kan være <ul style="list-style-type: none"> <li>• tilstoppet af fnug</li> <li>• placeret forkert</li> </ul>	<ul style="list-style-type: none"> <li>• Rens bundfilteret; sørg for, at det skubbes helt i bund bagefter</li> <li>• Skub bundfilteret i, og placér udløsningsmekanismen i den lodrette position, for at sikre at filteret er sat korrekt i filtersædet. Luk klappen.</li> </ul>
	Lågens filter kan være <ul style="list-style-type: none"> <li>• tilstoppet af fnug</li> <li>• placeret forkert</li> </ul>	<ul style="list-style-type: none"> <li>• Tag lågens filter ud og rens det; sørg for, at det sættes korrekt i igen bagefter, så det passer perfekt til filtersædet.</li> <li>• Kontrollér placeringen af lågens filter; sørg for, at det sidder korrekt i filtersædet.</li> </ul>

Indhent oplysninger om tømning af vandtanken eller rengøring af filtrene i afsnittet PLEJE OG VEDLIGEHOLDELSE.

Nedenfor er en oversigt over mulige fejlårsager og løsninger. Hvis problemet varer ved, efter at have fulgt de nedenstående anvisninger, skal man trykke og holde knappen On/Off trykket i mindst tre sekunder. Sluk for tørretumbleren og kontakt vores serviceafdeling hvis fejlindikationen stadig vises herefter.

<i>Displaymeddelelse</i>	<i>Mulig årsag</i>	<i>Løsning</i>
<b>F01 til F04</b>	Fejl på en komponent	Tryk og hold knappen On/Off trykket i mindst 3 sekunder.
<b>F05 til F09</b>	Fejl på en komponent	Sluk tørretumbleren og træk stikket ud. <b>Åbn straks lågen, og tag vasketøjet ud, så varmen kan fordampe.</b> Sørg for, at omgivelsestemperaturen ligger på mellem 5° C og 35° C. Vent i cirka en time. Tænd for tørretumbleren, læg vasketøjet i og start programmet igen. Kontakt serviceafdelingen hvis fejlen ikke er forsvundet.
<b>F10 til F24</b>	Fejl på en komponent	Sluk tørretumbleren og træk stikket ud. Vent i cirka en halv time. Tænd for tørretumbleren og start programmet igen. Kontakt serviceafdelingen hvis fejlen ikke er forsvundet.

# TRANSPORT OG HÅNDTERING

## ADVARSEL

Løft aldrig tørretumbleren ved at holde den i toppladen.

**1.** Tag stikket ud af stikkontakten.

**2.** Kontrollér, at lågen og vandtanken er lukket ordentligt.

**3.** Hvis afløbsslangen er forbundet til dit spildevandssystem skal afløbsslangen fastgøres på tørretumblerens bagside igen (jfr. Installationsvejledningen).

---

# SERVICEAFDELING

---

## FØR SERVICEAFDELINGEN KONTAKTES

**1.** Undersøg, om det er muligt selv at rette fejlen ved at følge anvisningerne i afsnittet **FEJLFINDINGSOVERSIGT**.

.....

**2.** Sluk for apparatet, og tænd for det igen for at kontrollere, om fejlen er afhjulpet.

---

## KONTAKT DEN NÆRMESTE SERVICEAFDELING, HVIS FEJLEN STADIG FOREKOMMER EFTER DE OVENSTÅENDE KONTROLLER

Ring til det anførte nummer i garantibeviset, eller følg anvisningerne på hjemmesiden **www.whirlpool.eu**, for at få assistance

Angiv altid:

- En kort beskrivelse af fejlen
- Apparatets type og model;
- Servicenummer (nummeret efter Service på typeskiltet på tørretumblers bagside). Servicenummeret står også i garantibeviset.
- Din fulde adresse;
- Dit telefonnummer.

**SERVICE** 0000 000 00000



Brug altid vores autoriserede serviceafdeling til eventuelle reparationer, for at sikre korrekt reparation og brug af originale reservedele.

**Producent:**  
**Whirlpool Europe s.r.l. Socio Unico**  
**Viale Guido Borghi 27**  
**21025 Comerio (VA)**  
**Italy**

1.

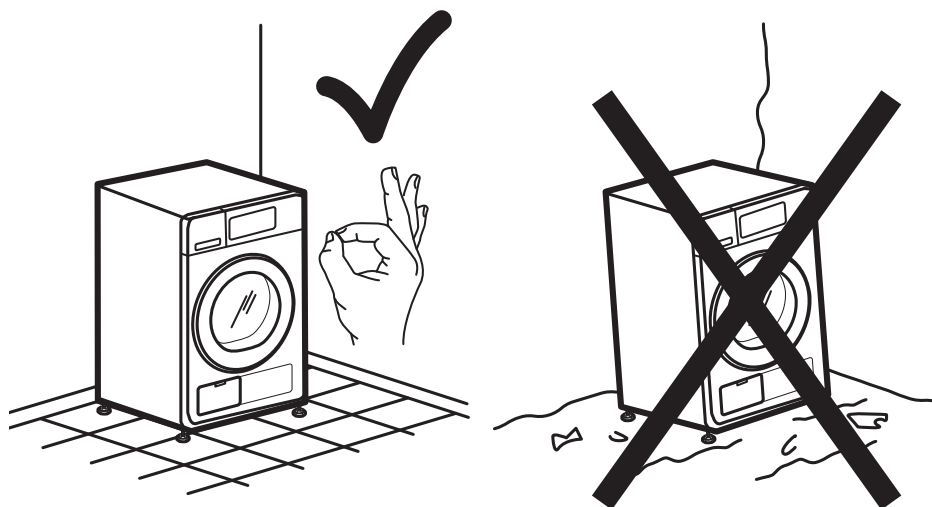

2a.

2b.

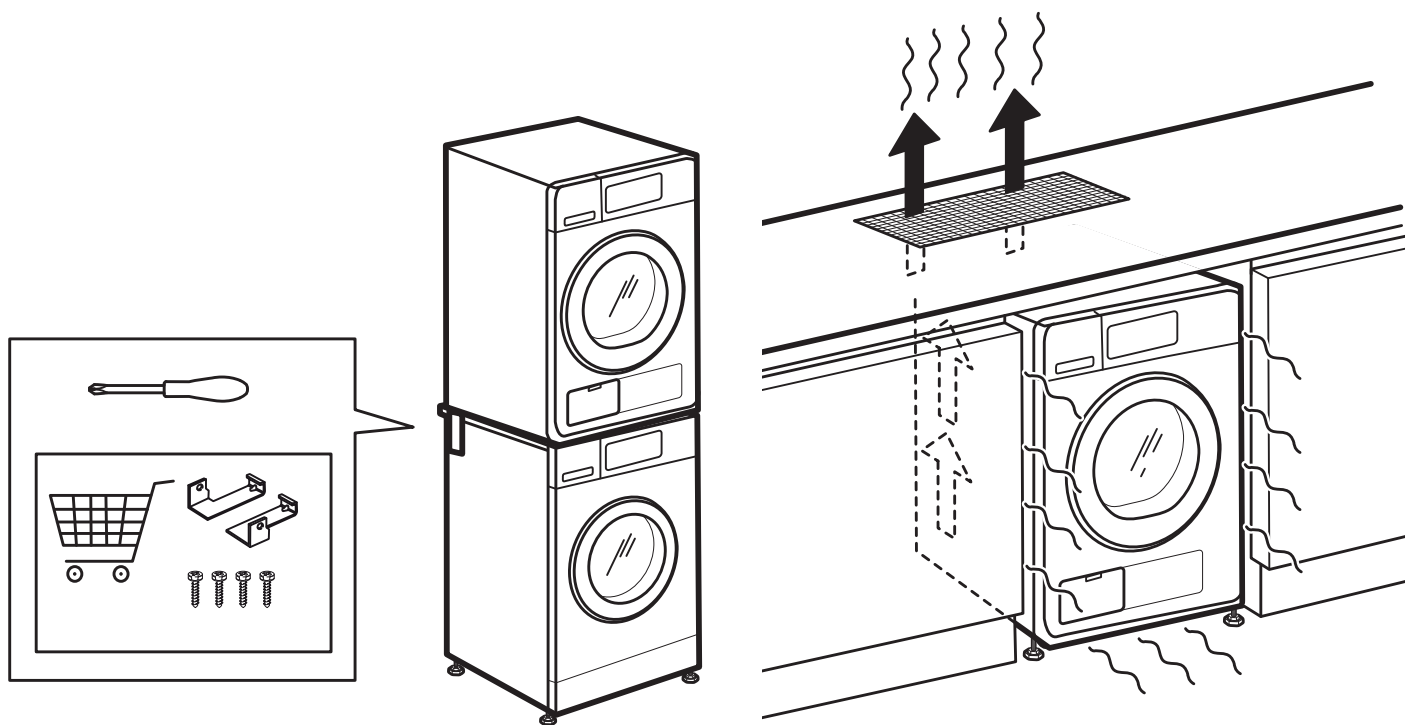

### 3a.

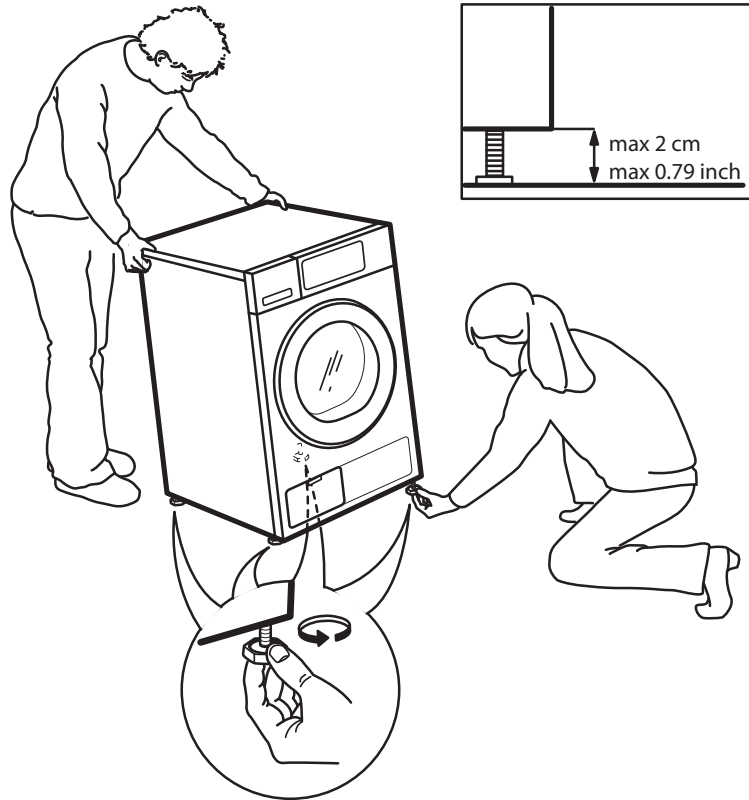

### 3b.

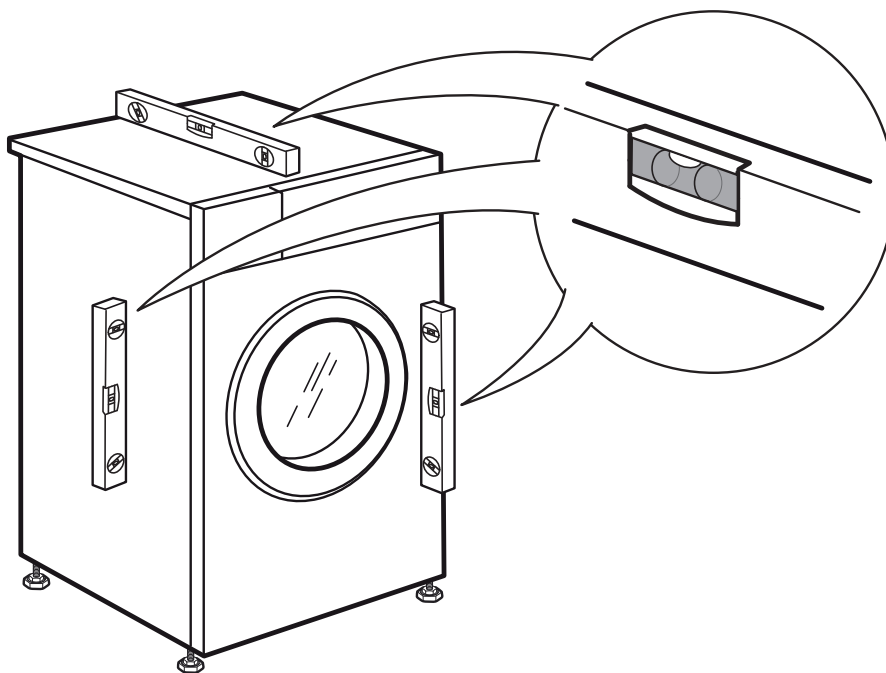



4.

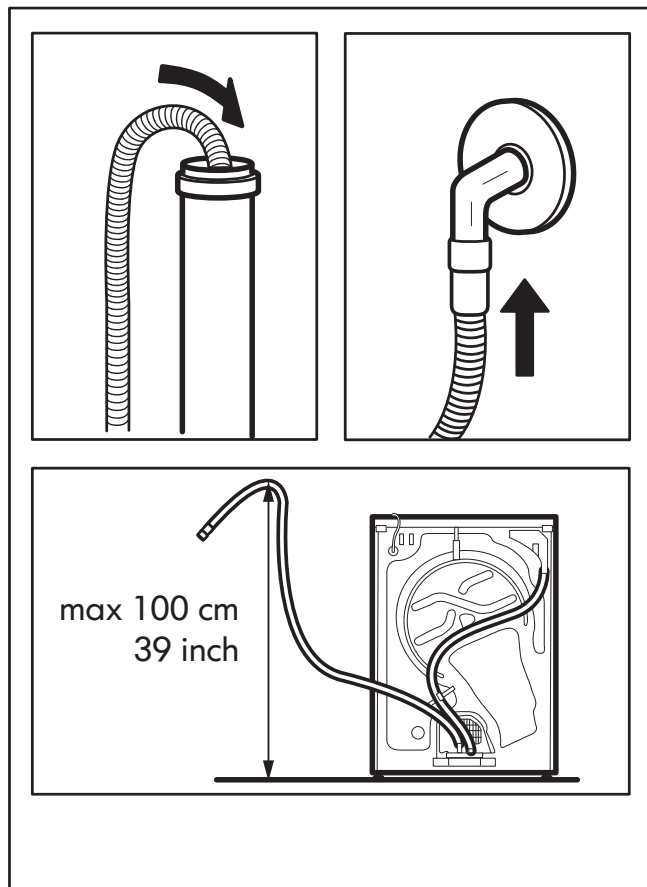
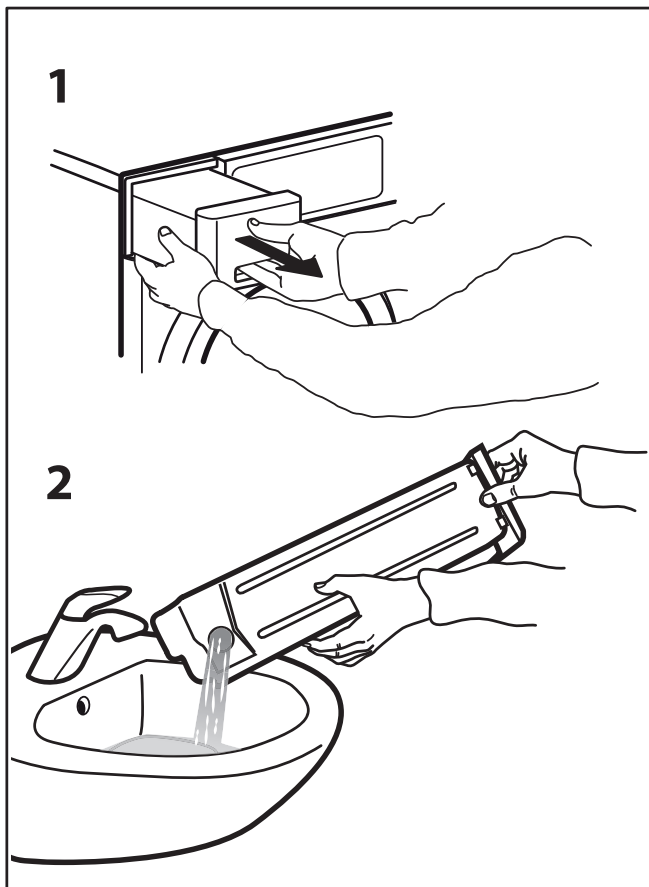
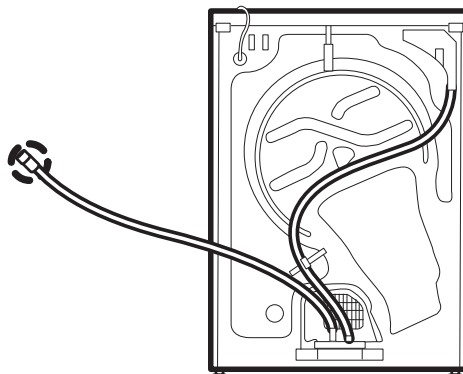
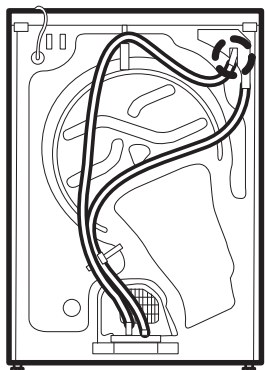

# 5.

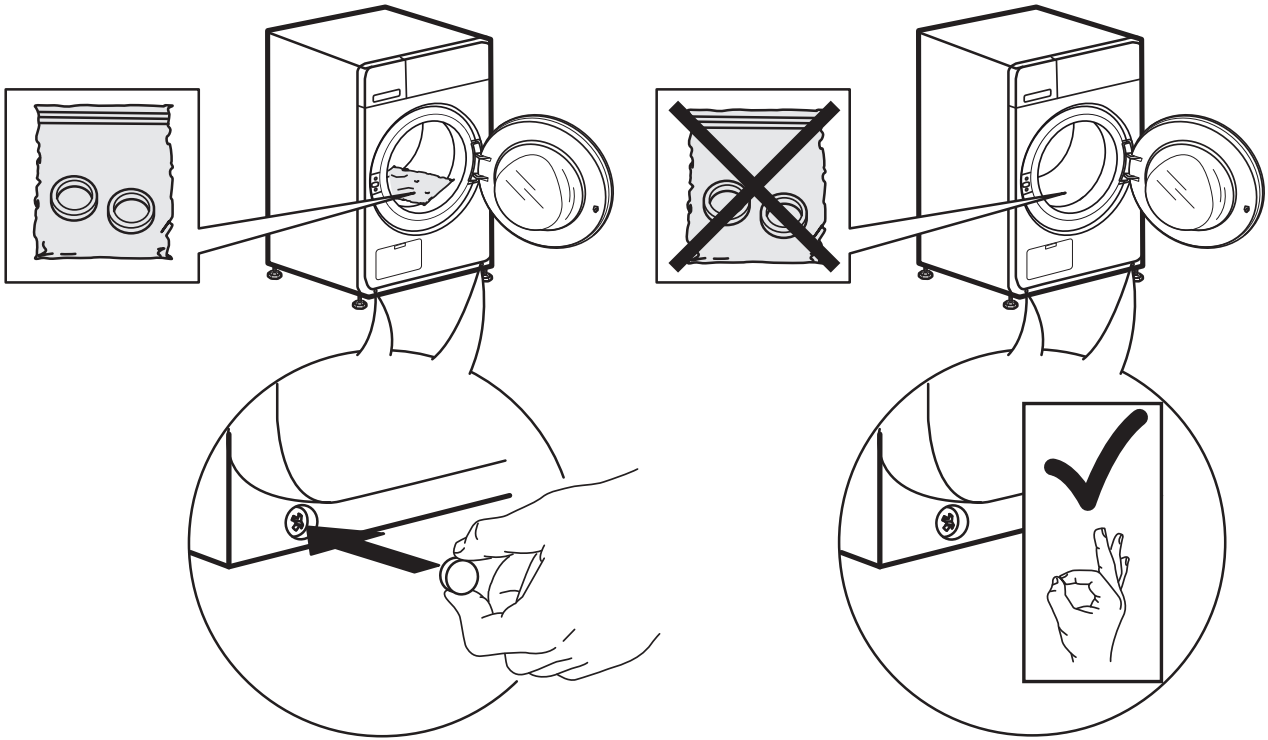

# 6a.

# 6b.

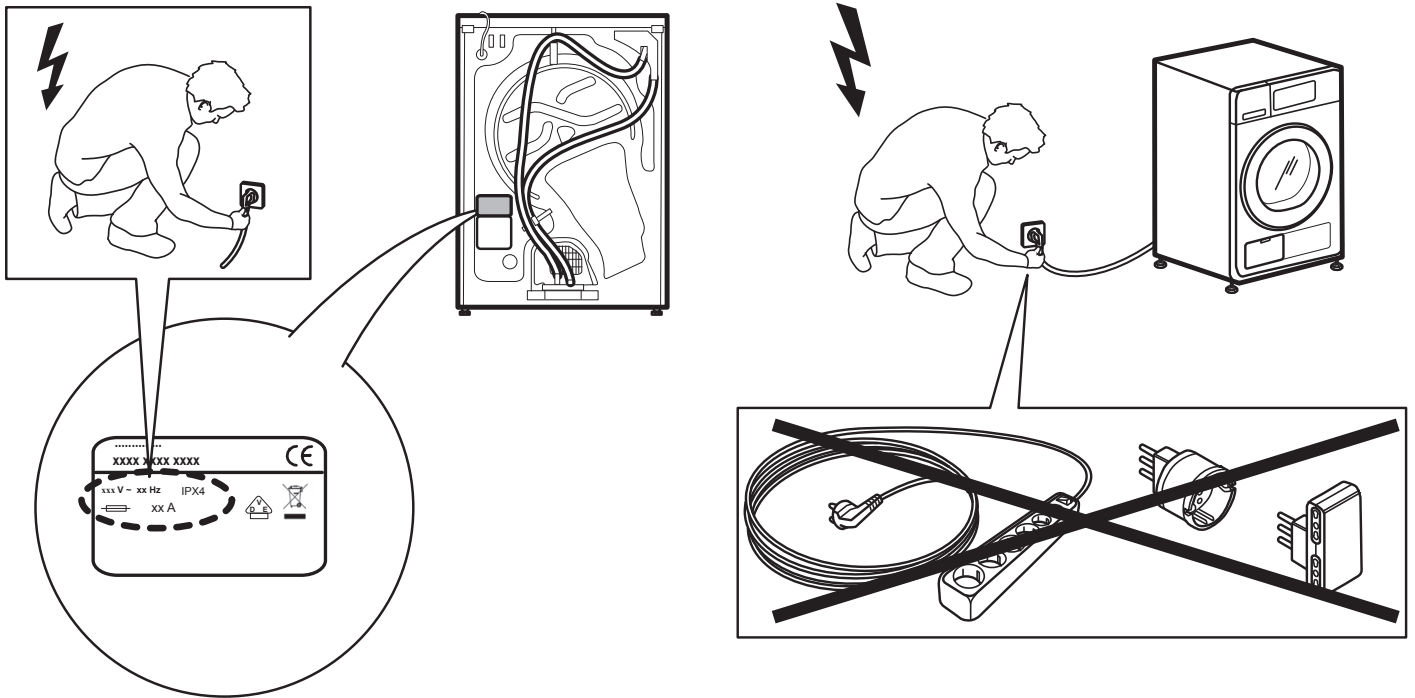



---

400010879208

