

Інструкції з використання



www.whirlpool.eu/register



УКРАЇНСЬКА 3

УКРАЇНСЬКА ТЕХНІКА БЕЗПЕКИ Й ІНСТРУКЦІЇ З УСТАНОВЛЕННЯ



ДЯКУЄМО ЗА ПРИДБАННЯ ВИРОБУ WHIRLPOOL.

Для отримання більш повної підтримки
zareestruyite svij prylad na web-sajti

www.whirlpool.eu/register

Показчик

Настанова з техніки безпеки

ВКАЗІВКИ З ТЕХНІКИ БЕЗПЕКИ	5
ВАЖЛИВО: ПРОЧИТАЙТЕ І ДОТРИМУЙТЕСЬ.....	5
ЗАХИСТ ДОВКІЛЛЯ	8
ДЕКЛАРАЦІЯ ПРО ВІДПОВІДНІСТЬ	9

Експлуатація та обслуговування

ОПИС ПРОДУКТУ	10
ВИРІБ.....	10
ПАНЕЛЬ КЕРУВАННЯ	10
ДОЗАТОР МИЙНИХ ЗАСОБІВ.....	11
ТЕХНІЧНІ ПАРАМЕТРИ ДЛЯ ПІДКЛЮЧЕННЯ ДО МЕРЕЖІ ВОДОПОСТАЧАННЯ	12
ДВЕРЦЯТА	12
ВИКОРИСТАННЯ ПРИЛАДУ	13
ПЕРШЕ ВИКОРИСТАННЯ	13
ЩОДЕННЕ ВИКОРИСТАННЯ	13
ЕКСПЛУАТАЦІЯ ПРАЛЬНО-СУШИЛЬНОЇ МАШИНИ.....	14
ПРОГРАМИ ТА ПАРАМЕТРИ	16
ФУНКЦІЇ	19
КОРИСНІ ПОРАДИ	20
ПОРАДИ ЩОДО ЕНЕРГОЗБЕРЕЖЕННЯ.....	21

ОЧИЩЕННЯ ТА ТЕХНІЧНЕ ОБСЛУГОВУВАННЯ	22
ЗОВНІШНЄ ОЧИЩЕННЯ ПРАЛЬНО-СУШИЛЬНОЇ МАШИНИ	22
ПЕРЕВІРКА ВОДОЗАБІРНОГО ШЛАНГА	23
ПРИСТРІЙ АКВА-СТОП	24
ОЧИЩЕННЯ ФІЛЬТРІВ У ВОДОЗАБІРНОМУ ШЛАНГУ	25
ОЧИЩЕННЯ ДОЗАТОРА МИЙНИХ ЗАСОБІВ	26
ОЧИЩЕННЯ ВОДЯНОГО ФІЛЬТРА / ВІДВЕДЕННЯ ЗАЛИШКОВОЇ ВОДИ	27
ТРАНСПОРТУВАННЯ ТА ПЕРЕСУВАННЯ	29
УСУНЕННЯ НЕСПРАВНОСТЕЙ	30
ДВЕРЦЯТА – ВІДКРИТТЯ ДЛЯ ВИЙМАННЯ БІЛИЗНИ У ВИПАДКУ НЕСПРАВНОСТІ	32
СЛУЖБА ПІДТРИМКИ КЛІЄНТІВ	33
МОНТАЖУ	34

ВКАЗІВКИ З ТЕХНІКИ БЕЗПЕКИ

ВАЖЛИВО: ПРОЧИТАЙТЕ І ДОТРИМУЙТЕСЬ

 Цей символ нагадує про необхідність ознайомитися з цією інструкцією.

До використання цього виробу уважно прочитайте посібники Безпека та здоров'я й Експлуатація та обслуговування. Збережіть ці вказівки, щоб звертатися з ними у майбутньому.

ВАША БЕЗПЕКА ТА БЕЗПЕКА ІНШИХ ЛЮДЕЙ — ПОНАД УСЕ.

У цій інструкції та на самому приладі містяться важливі попередження про безпеку, які слід прочитати і завжди виконувати. Це символ попередження про безпеку.



Цей символ повідомляє про потенційну небезпеку, внаслідок якої можливе травмування чи загибель вас або інших людей. Усі повідомлення про безпеку наведено після символу повідомлення про безпеку або слів **НЕБЕЗПЕЧНО** чи **ПОПЕРЕДЖЕННЯ**. Ці слова мають таке значення:

НЕБЕЗПЕЧНО

Указує на небезпечну ситуацію, яка призведе до серйозної травми, якщо не запобігти їй.

ПОПЕРЕДЖЕННЯ

Указує на небезпечну ситуацію, яка може призвести до серйозної травми, якщо не запобігти їй.

Усі попередження про безпеку надають конкретні відомості про наявний

потенційний ризик і вказують на те, як зменшити ризик травми, пошкодження майна й ураження електричним струмом у результаті неправильної експлуатації приладу. Ретельно дотримуйтеся наведених нижче інструкцій. Недотримання цих інструкцій може призвести до небезпечної ситуації. Виробник не нестиме жодної відповідальності за травми людей або тварин чи пошкодження майна, спричинені недотриманням наведених вище порад і вказівок.

Малолітніх (від 0 до 3 років) і малих дітей (від 3 до 8 років) не варто залишати біля приладу без нагляду. До використання приладу допускаються діти віком від 8 років, особи з фізичними, сенсорними чи розумовими вадами, а також особи, які мають незначний досвід чи знання щодо використання цього приладу, за умови, що такі особи отримали інструкції щодо безпечного використання приладу, розуміють можливий ризик або використовують прилад під наглядом інших відповідальних осіб. Не дозволяйте дітям гратися з приладом. Не дозволяйте дітям проводити очищення або обслуговування приладу без нагляду.

Видалення транспортних болтів Прилад обладнаний транспортними болтами, які запобігають можливому пошкодженню внутрішніх вузлів під час транспортування. Перед введенням прально-

сушильної машини в експлуатацію необхідно повністю викрутити транспортні болти. Після зняття болтів закрийте отвори 4 пластмасовими заглушками (постачаються в комплекті). Забороняється примусово відчиняти заблоковані дверцята або використовувати їх як сходинку.

Предмети, забруднені такими речовинами, як кулінарний жир, ацетон, спирт, бензин, гас, рідина для видалення плям, скипидар, віск та засоби для видалення воску, треба промити гарячою водою з великою кількістю очищувального засобу до того, як їх висушити у барабанній сушарці. Заборонено сушити в барабанній сушарці такі речі, як піногума (пінолатекс), капелюшки для душу, водостійкі тканини, матеріали та одяг, зміцнені гумою, а також подушки з гумовими прокладками.

ПОПЕРЕДЖЕННЯ

Видаліть із кишень усі такі речі, як запальнички та сірники. Не використовуйте сушарку, якщо для очищення використовувалися хімічні речовини.

Промаслені предмети можуть спалахнути миттєво, особливо під впливом джерел тепла, якими обладнано барабанну сушарку. Предмети нагріваються, що призводить до окислення масла. Внаслідок окислення створюється тепло. Якщо

усунути це тепло неможливо, це призведе до перегрівання, внаслідок чого предмети одягу можуть загорітися. Накопичення, розташування у купах та зберігання промаслених предметів може запобігти відведенню тепла та призвести до пожежі.

Забороняється зупиняти пристрій, доки не завершиться цикл сушіння. Однак, якщо це необхідно, швидко виімийте всю білизну та розкладіть її охолоджуватися. Остання фаза висушування виконується без тепла (фаза охолодження), щоб білизна мала таку температуру, за якої її пошкодження неможливе.

ПРИЗНАЧЕННЯ ВИРОБУ

Цей прилад призначено виключно для побутового використання. Заборонено використовувати цей прилад як професійне обладнання. Виробник не несе жодної відповідальності за неналежне користування або неправильне налаштування елементів керування.

ОБЕРЕЖНО: Цей прилад не призначений для експлуатації із зовнішнім таймером або окремою системою дистанційного керування. Не користуйтеся приладом на вулиці. Не зберігайте вибухонебезпечні або легкозаймисті речі, наприклад контейнери з аерозолями, та не розташовуйте і не використовуйте бензин чи займисті речовини всередині приладу або поблизу нього: якщо через неухважність прилад буде ввімкнено, може виникнути пожежа. Цей пристрій призначений виключно для побутового використання з білизною, яку дозволено прати й віджимати в прально-сушильній машинці.

УСТАНОВЛЕННЯ

Установлення та ремонт повинен виконувати кваліфікований спеціаліст відповідно до інструкцій виробника та чинних правил техніки безпеки. Не ремонтуйте та не замінійте жодну частину приладу, якщо в інструкції з експлуатації прямо не вказано, що це необхідно зробити. Роботи з установлення не повинні виконувати діти. Під час установлення діти мають бути на безпечній відстані від приладу. Під час установлення приладу та після нього тримайте пакувальні матеріали (пластикові мішки, полістиролові деталі тощо) у місцях, недоступних для дітей.

Розпаковувати та встановлювати прилад потрібно в захисних рукавицях. Розпакувавши прилад, перевірте, чи на ньому немає пошкоджень після транспортування. У випадку виникнення проблем зверніться до продавця або найближчого центру підтримки клієнтів. Установлення приладу мають здійснювати принаймні дві особи. Під час установлення діти мають бути на безпечній відстані від приладу. Прилад слід відключити від електромережі перед проведенням будь-яких монтажних робіт. Під час установлення приладу переконайтеся, що він не перетискає та не пошкоджує кабель живлення. Увімкніть прилад лише після завершення процедури його встановлення.

Після встановлення приладу зачекайте декілька годин, щоб він зміг акліматизуватися до умов у приміщенні. Забороняється встановлювати прилад у місцях із екстремальними умовами, наприклад: недостатня вентиляція, температура нижче 5 °C або

вище 35 °C.

Під час встановлення приладу переконайтеся, що всі чотири ніжки міцно стоять на підлозі, за потреби відрегулюйте їх, а потім за допомогою спиртового рівня перевірте, чи прилад ідеально вирівняний по горизонталі.

У випадку встановлення на дерев'яній або знімній підлозі розташовуйте прально-сушильну машину на прикріпленій до підлоги фанерній панелі розміром мінімум 60 x 60 см та завтовшки щонайменше 3 см. Для підключення приладу до водопроводу використовуйте лише нові шланги.

Забороняється використовувати для цього шланги, які вже експлуатувалися. Забороняється пересувати прально-сушильну машину, тримаючи її за верхню панель. Підключіть шланг (або шланги) подачі води до водопроводу відповідно до вимог місцевої водопровідної компанії.

Для моделей, що використовують лише холодну воду: не підключайте машину до водопроводу гарячої води.

Для моделей, що підтримують роботу з гарячою водою: температура гарячої води не повинна перевищувати 60 °C.

Переконайтеся, що вентиляційні отвори в опорній частині приладу (якщо передбачені для вашої моделі) не закриті килимом або іншим матеріалом.

Тиск води, що подається, має становити 0,1–1 МПа.

Не слід встановлювати пристрій таким чином, щоб його дверцята блокувалися й не відкривалися повністю (напр., позаду дверей, що закриваються, іздають або підвішуються на стінці напроти пристрою).

ПОПЕРЕДЖЕННЯ ЩОДО ЕЛЕКТРОТЕХНІЧНИХ РОБІТ
Переконайтеся, що величина

напруги, яка вказана на таблиці з паспортними даними, відповідає тій, що у вас удома.

Установлення сушарки має відповідати поточним правилам техніки безпеки. Для дотримання цих правил використовуйте омніполярний вимикач, який би забезпечував розрив контактів між усіма полюсами не менше 3 мм.

Відповідно до нормативних вимог цей прилад треба заземлити.

Якщо прилад обладнано штепсельною вилкою, що не підходить до розетки, зверніться до кваліфікованого електрика. Не використовуйте подовжувачів або розгалужувачів чи перехідників. Не підключайте прилад до розетки, керування якою може виконуватися дистанційно. Довжина кабелю живлення має бути достатньою для підключення приладу до електромережі після його встановлення в меблевий корпус.

Не тягніть за шнур живлення приладу. У разі пошкодження силового кабелю замініть його ідентичним. Заміну кабелю живлення повинен виконувати кваліфікований технік відповідно до вказівок виробника та чинних правил техніки безпеки. Звертайтеся в авторизований сервісний центр. Забороняється користуватися цим приладом у разі пошкодження шнура живлення або штепселя, неналежної роботи або пошкодження чи падіння. Забороняється занурювати шнур живлення або штепсель у воду. Тримайте шнур подалі від гарячих поверхонь.

Після підключення електричні компоненти не мають бути досяжні користувачеві. Не торкайтеся приладу мокрими частинами тіла й не користуйтеся ним, перебуваючи босоніж на підлозі.

ЕЛЕКТРИЧНІ РОЗ'ЄМИ ТІЛЬКИ ДЛЯ ВЕЛИКОБРИТАНІЇ ТА ІРЛАНДІЇ

Заміна запобіжника

Якщо силовий кабель приладу устаткований вилкою з запобіжником типу BS 1363A на 13 ампер, щоб замінити запобіжник у вилці такого типу, використовуйте запобіжник із маркуванням ASTA, схвалений для використання із запобіжниками типу BS 1362. Виконайте наведені нижче дії:

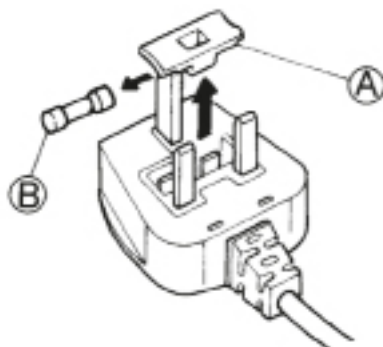

1. Зніміть кришку запобіжника (А) та витягніть запобіжник (В).
2. Установіть запасний запобіжник 13 А у кришку.
3. Вставте запобіжник із кришкою у вилку.

Важливо:

Після заміни запобіжника необхідно перевстановити кришку; якщо вона загубилася, вилку необхідно замінити.

Правильність заміни визначається за кольоровими вставками або кольоровим тисненням слів на основі вилки. Запасні кришки для запобіжників можна придбати в місцевому магазині електротоварів.

Тільки для Республіки Ірландія

Інформація, надана для користувачів у Великобританії, найчастіше буде актуальною. Однак також може використовуватися третій тип штепсельної вилки та розетки: 2-контактна з

боковим заземлювальним контактом.

Розетка / штепсельна вилка (інформація дійсна для обох країн)

Якщо штепсельна вилка пральної машини не відповідає типу розетки, зверніться в центр підтримки клієнтів, щоб отримати подальші інструкції. Не намагайтеся самостійно замінити штепсельну вилку. Цю операцію має виконувати кваліфікований фахівець, дотримуючись при цьому інструкцій виробника та чинних стандартів техніки безпеки.

НАЛЕЖНЕ ВИКОРИСТАННЯ

Не перевантажуйте прилад. Максимальне значення навантаження приладу див. у схемі програм.

Коли ви не плануєте користуватися прально-сушильною машиною, закривайте водопровідний кран.

Забороняється використовувати розчинники (наприклад, скипидар, бензол тощо), мийні засоби, що містять розчинники, порошки для чищення, мийні засоби призначення та легкозаймисті речовини; не періть у прально-сушильній машині тканини, оброблені розчинниками або легкозаймистими рідинами. Не пересушуйте білизну. Пом'якшувачі тканин та аналогічні засоби використовуйте, дотримуючись вказівок їх виробників. Не сушіть невипрану білизну.

ОЧИЩЕННЯ ТА ОБСЛУГОВУВАННЯ

Прилад слід відключити від електромережі перед проведенням будь-яких робіт із чищення чи обслуговування. Ніколи не застосовуйте пристрої для очищення паром.

ЗАХИСТ ДОВКІЛЛЯ

УТИЛІЗАЦІЯ ПАКУВАЛЬНИХ МАТЕРІАЛІВ

Пакувальний матеріал на 100 % піддається вторинній переробці та позначений відповідним символом (*). Тому різні частини упаковки слід утилізувати відповідально та згідно з місцевими правилами щодо утилізації відходів.



УТИЛІЗАЦІЯ ПОБУТОВИХ ПРИЛАДІВ

Перш ніж здавати прилад на утилізацію, зробіть його непридатним до використання, відрізавши кабель живлення та знявши дверцята й полиці (за наявності), щоб діти не змогли залізти всередину та застрягти там.

Прилад виготовлено з матеріалів, які піддаються вторинній переробці (*) та повторному використанню. Утилізуйте її відповідно до місцевих правил утилізації відходів.



Для отримання додаткової інформації про поводження з побутовими електричними приладами їх утилізацію та вторинну переробку зверніться до компетентних місцевих органів, служби утилізації побутових відходів або в магазин, де ви придбали прилад.

Цей прилад маркований відповідно до Європейської директиви 2012/19/ЄС про відходи електричного та електронного обладнання (WEEE).

Забезпечивши належну утилізацію виробу, ви допоможете уникнути можливих негативних наслідків для довкілля та здоров'я людей, до яких може призвести неналежне обслуговування цього приладу під час утилізації.



Символ (*) на продукті або в супровідній документації вказує на те, що прилад не можна утилізувати як побутові відходи, і що його потрібно здати на утилізацію у відповідні центри збору відходів для вторинної переробки електричного й електронного обладнання.

ПОРАДИ ЩОДО ЕНЕРГОЗБЕРЕЖЕННЯ

Для висушування повністю завантажуйте сушарку відповідно до програми/часу висушування. Більш докладну інформацію див. у схемі програм.

За можливості використовуйте максимальну швидкість віджиму, яку підтримує пральна машина, оскільки для механічного зливання води потрібно менше енергії. Таким чином під час циклу висушування можна заощадити час та зберегти енергію.

Для отримання добрих результатів висушування неодмінно вибирайте правильну програму/час висушування.

Для висушування невеликої кількості завантажених речей вибирайте програму делікатного сушіння.

Для сушіння бавовняних предметів одягу, наприклад, завантажуйте разом білизну для прасування та білизну, що не буде прасуватися. Почніть із налаштування програми або встановлення тривалості сушіння для білизни, що прасуватиметься; наприкінці циклу вийміть білизну, що прасуватиметься, після чого досушіть залишок білизни, налаштувавши програму для білизни, яку не потрібно прасувати.

ДЕКЛАРАЦІЯ ПРО ВІДПОВІДНІСТЬ

Цей прилад сконструйовано,
виготовлено та продано
відповідно до вимог техніки
безпеки Директив ЄС:
-2006/95/ЄС (Директива з
низьковольтного обладнання)
-2004/108/ЄС (Директива з
електромагнітної сумісності).

ОПИС ПРОДУКТУ

ВИРІБ

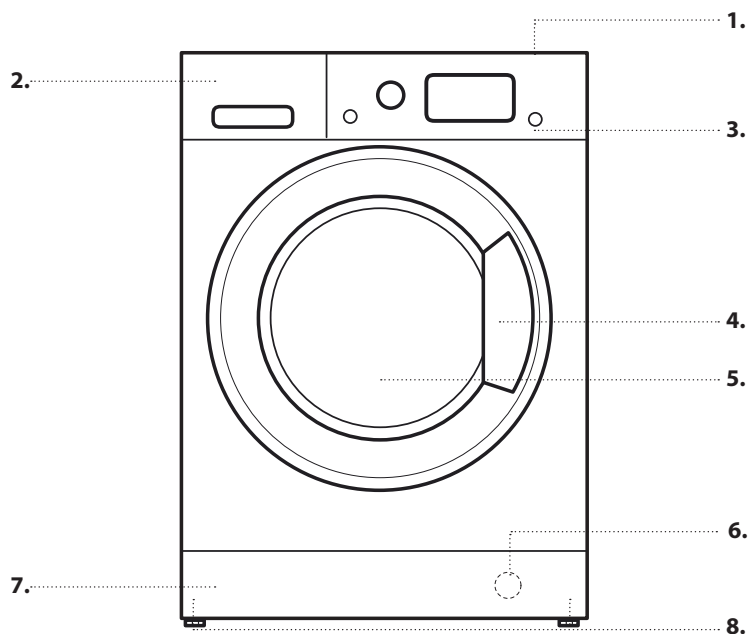

1. Верхня частина
2. Дозатор мийних засобів
3. Панель керування
4. Ручка дверцят
5. Дверцята
6. Водяний фільтр — позаду відкидної панелі
7. Знімна відкидна панель
8. Регульована ніжка (2)

ПАНЕЛЬ КЕРУВАННЯ

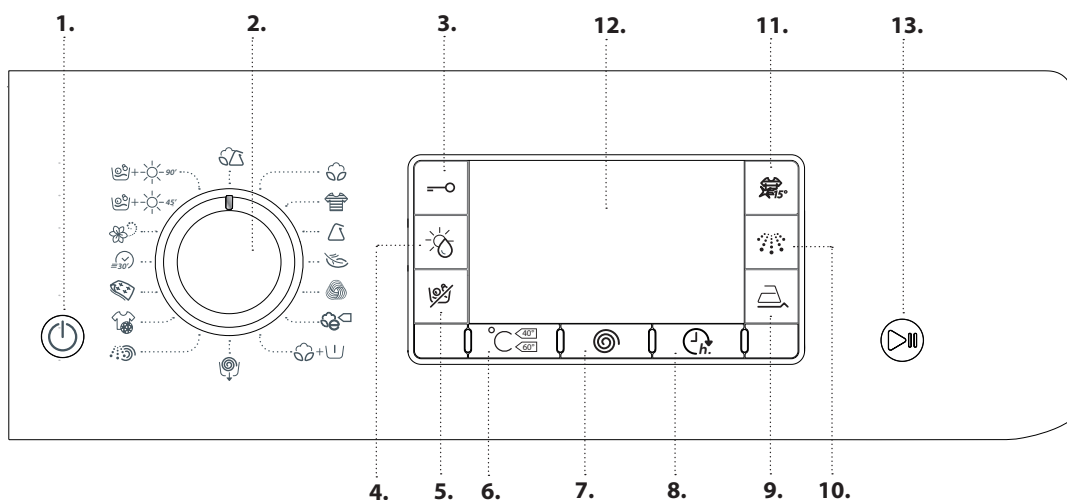

1. Кнопка Вмикання/
Вимикання
2. Перемикач Програм
3. Блокування Кнопок
4. Кнопка Режимів Сушіння
5. Кнопка Лише Сушіння
6. Кнопка Температура
7. Кнопка Віджиму
8. Кнопка Затримка запуску
9. Кнопка Полегшене прасування
10. Кнопка Мульти полоскання
11. Кнопка Colours 15°C
12. Дисплей
13. Кнопка Запуск/Пауза

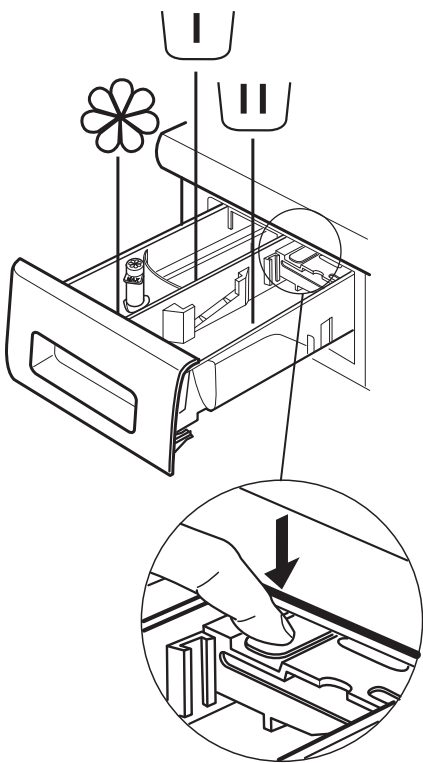

Відділення для попереднього прання

- Мийний засіб для попереднього прання



Відділення для основного циклу прання

- Основний пральний засіб
- Засіб для усунення плям
- Засіб для пом'якшення води



Засіб для пом'якшувача

- Пом'якшувач
- Рідкий крохмаль

Залейте пом'якшувач або рідкий крохмаль у відсік, не перевищуючи рівень «Макс.».

Кнопка розблокування

(натисніть, щоб зняти лоток для очищення).

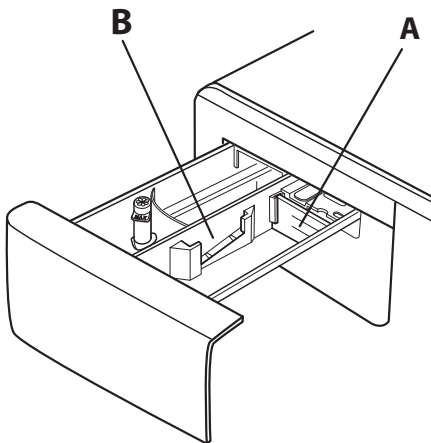

Бажано використовувати розділювач **A**, коли прання відбувається з рідким мийним засобом; за допомогою розділювача можна переконатися в тому, що використовується правильна кількість мийного засобу (розділювач можна знайти в пакеті з інструкціями). Помістіть розділювач у паз **B**, коли використовується порошковий мийний засіб.

ТЕХНІЧНІ ПАРАМЕТРИ ДЛЯ ПІДКЛЮЧЕННЯ ДО МЕРЕЖІ ВОДОПОСТАЧАННЯ

ВОДА НА ВХОДІ	Холодна
КРАН ПОДАЧІ ВОДИ	Різьбове з'єднання з гнучким шлангом 3/4 дюйма
МІНІМАЛЬНИЙ ТИСК ВОДИ НА ВХОДІ	100 кПа (1 бар)
МАКСИМАЛЬНИЙ ТИСК ВОДИ НА ВХОДІ	1000 кПа (10 бар)

ДВЕРЦЯТА

Щоб відкрити дверцята, потягніть за ручку.

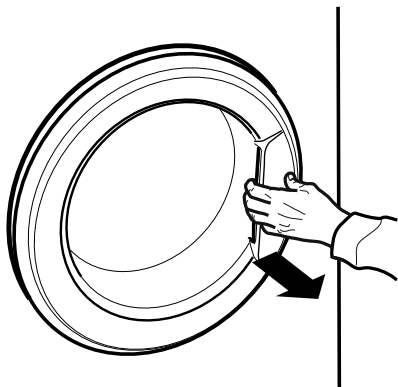

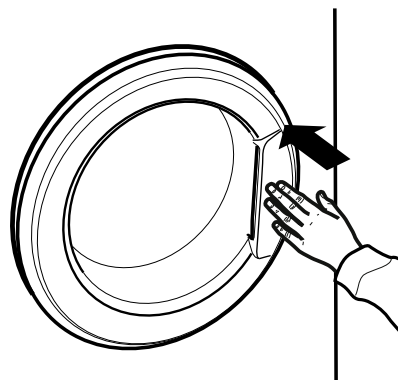

Щоб закрити дверцята, натисніть на ручку до чутного звуку фіксації.











ВИКОРИСТАННЯ ПРИЛАДУ

ПЕРШЕ ВИКОРИСТАННЯ

При першому ввімкненні з'являється запит щодо вибору мови, дисплей автоматично ввійде в меню вибору мови.

Для вибору бажаної мови натисніть на кнопки °C та , щоб підтвердити зроблений вибір, натисніть на кнопку .

Для зміни однієї мови на іншу вимкніть прилад, натисніть одночасно на кнопки , ,  і зачекайте на звукову сигналізацію, яка сповіщає про появу меню для вибору мови.

У випадку, якщо Ви бажаєте змінити інтенсивність освітлення дисплею, яка за умовчанням встановлена на самому середній рівні, вимкніть машину, одночасно натисніть кнопки , ,  до звукового сигналу. Натисніть кнопки °C та  для вибору бажаного рівня яскравості, для підтвердження натисніть кнопку .

Видаліть усе сміття, що могло залишитися після виготовлення приладу:

- Виберіть програму  з налаштуванням температури 90° C.
- Додайте невелику кількість порошкового мийного засобу (не більше 1/3 від кількості, яку виробник рекомендує для злегка забрудненої білизни) в основне відділення дозатора мийного засобу.
- Запустіть програму, **не завантажуючи білизну в пральну машину з функцією сушки** (барабан повинен бути порожнім).



ЩОДЕННЕ ВИКОРИСТАННЯ

ПІДГОТОВКА БІЛИЗНИ

1. СПОРОЖНЕННЯ КИШЕНЬ

- Монети, скріпки та ін. можуть пошкодити білизну та компоненти прально-сушильної машини.
- Під час прання серветки розірвуться, а їх частки доведеться знімати вручну.

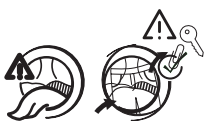

2. ЗАСТЕБНІТЬ УСІ БЛИСКАВКИ, ҐУДЗИКИ Й ГАЧКИ. ЗАВ'ЯЖІТЬ УСІ СТРИЧКИ ТА РЕМЕНІ.

- Невеликі предмети одягу (напр., нейлонові панчохи, ремені тощо) та білизну з гачками (напр., бюстгальтери) покладіть у тканинний мішок або наволочку на блискавці. Зніміть кільця та інше приладдя з гардин, покладіть їх у тканинний мішок разом із кільцями.

3. ТИПИ ТКАНИНИ / СИМВОЛИ НА ЯРЛИКАХ БІЛИЗНИ

Бавовна, змішані тканини, синтетика, вовна, білизна для прання вручну.

- Колір
Відділіть білу білизну від кольорової. Періть нові кольорові речі окремо.
- Розмір
Для кращого розташування одягу й розподілення маси білизни в барабані та прання необхідно прати одночасно одяг різного розміру.
- Делікатна білизна
Періть делікатні речі окремо, вони потребують особливої обробки.

ЕКСПЛУАТАЦІЯ ПРАЛЬНО-СУШИЛЬНОЇ МАШИНИ

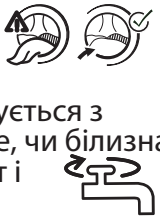

1. ЗАВАНТАЖЕННЯ БІЛИЗНИ.

- Підготуйте білизну відповідно до рекомендацій із розділу «КОРИСНІ ПОРАДИ». - Відчиніть дверцята завантажте в барабан білизну, кількість якої не перевищує максимальну кількість для завантаження, вказану в розділі *Програми Та Параметри*. 
- Зачиніть дверцята й натисніть на них, поки заціпка не заблокується з чутним клацанням, та перевірте, чи білизна не застрягла між склом дверцят і гумовим ущільнювачем. 

2. ВІДКРИЙТЕ КРАН

Переконайтеся, що пральна машина правильно підключена до водопроводу. Відкрийте кран подачі води.

3. УВІМКНЕННЯ ПРАЛЬНОЇ МАШИНИ З ФУНКЦІЄЮ СУШКИ.

Натисніть кнопку ; лампа  мигає повільно.



4. ВИБІР ПРОГРАМИ ТА НАЛАШТУВАННЯ ЦИКЛУ.

У цьому приладі передбачено такі функції:

- лише прання;
- прання та сушіння;
- лише сушіння.

Лише прання

Виберіть потрібну програму за допомогою перемикача програм. На дисплеї буде відображатись назва та тривалість циклу. Пральна машина з функцією сушки автоматично відображає налаштування максимальної температури та швидкості віджиму, які є можливими для вибраної програми. У разі потреби за допомогою відповідних кнопок відрегулюйте налаштування температури та/чи швидкості віджиму.

- Натисніть кнопку  для вибору поступово менших налаштувань температури, поки не буде вибрано прання в холодній воді («-») як показано на дисплеї.
- Натисніть кнопку  для вибору поступово менших налаштувань швидкості віджиму, поки не буде вимкнено цикл віджиму («-»), як показано на дисплеї).

При наступному натисканні на кнопку буде знову вибрано найвище можливе налаштування.

Виберіть потрібні опції (у разі потреби).

- Натисніть кнопку, щоб вибрати опцію; світиться лампа відповідної кнопки.
- Знову натисніть кнопку, щоб скасувати вибір опції; лампа гасне.

! Якщо вибрана опція не сумісна з заданою програмою, лунає зву попередження про

помилку та на дисплеї відображається текст "No Selection" (Hi Вибір). Опція залишається невибраною.

Прання та сушіння

Для прання та сушіння завантаженої білизни без перерви між циклами прання та сушіння переконайтеся, що кількість завантаженої білизни не перевищує максимальну допустиму кількість для вибраної програми (див. стовпець «Макс. об'єм завантаження для сушіння» в *Програми Та Параметри*).

1. Дотримуйтеся інструкцій, наведених у розділі «Лише прання», щоб вибрати та за необхідності налаштувати потрібну програму.
2. Натисніть  для вибору потрібного режиму сушіння. Доступно два режими сушіння: автоматичний і за таймером.

- *Автоматичне сушіння з вибором рівнів:*

В автоматичному режимі сушіння пральна машина з функцією сушіння забезпечує сушіння білизни до заданого рівня сухості. При однократному натисканні на кнопку  автоматично вибирається найвищий рівень сушіння, доступний для вибраної програми. При повторному натисканні на кнопку рівень сушіння зменшується.

Доступні такі рівні:



Extra : для речей, які потребують повного висушування, наприклад, рушників та банних халатів.

Шафа : білизна повністю суха та її можна покласти в шафу без прасування.

Вішалка : білизна злегка волога, щоб не допустити утворення складок. Для повного висихання на повітрі білизну потрібно розвішати.

Прасування : білизна достатньо волога, щоб полегшити її прасування.

- *Режим сушіння за таймером:*



Декілька разів натискайте кнопку , щоб задати режим сушіння за таймером. Після циклічного проходження всіх рівнів автоматичного сушіння продовжуйте натискати кнопку , поки не відобразиться потрібне значення часу. Для вибору доступні значення від 180 до 30 хвилин.

Для прання білизни, кількість якої перевищує максимальну допустиму кількість для сушіння (див. стовпець «Макс. об'єм завантаження для сушіння» в *Програми Та Параметри*), після завершення циклу прання та до початку циклу сушіння видалить декілька предметів білизни. Виконайте наведені нижче дії.

1. Дотримуйтеся інструкцій, наведених у розділі «Лише прання», щоб вибрати та за необхідності налаштувати потрібну програму.

2. Не включайте цикл сушіння.
3. Після завершення циклу прання відчиніть дверцята й видаліть декілька речей, щоб зменшити завантаження. Тепер дотримуйтеся вказівок щодо програми «Лише сушіння».

Примітка. Після завершення сушіння та до відчинення дверцят завжди зачекайте протягом певного часу, щоб дати білизні охолонути.

У разі використання двох заздалегідь налаштованих циклів  і  немає потреби вибирати та запускати цикл сушіння.

Лише сушіння

Ця функція використовується для простого сушіння білизни, яку було випрано раніше в пральній машині або руками.

1. Виберіть правильну програму для сушіння білизни (наприклад, для сушіння білизни з бавовни виберіть програму «Бавовна»).
2. Натисніть кнопку  для сушіння без циклу прання.
3. Натисніть  для вибору потрібного режиму сушіння. Існують два режими сушіння: автоматичне сушіння за рівнями або сушіння за часом.

- Автоматичне сушіння з вибором рівнів:

В автоматичному режимі сушіння пральна машина з функцією сушіння забезпечує сушіння білизни до заданого рівня сухості. При однократному натисканні на кнопку  автоматично вибирається найвищий рівень сушіння, доступний для вибраної програми. При повторному натисканні на кнопку рівень сушіння зменшується.

Доступні такі рівні:



Extra : для речей, які потребують повного висушування, наприклад, рушників та банних халатів.

Шафа : білизна повністю суха та її можна покласти в шафу без прасування.

Вішалка : білизна злегка волога, щоб не допустити утворення складок. Для повного висихання на повітрі білизну потрібно розвішати.

Прасування : білизна достатньо волога, щоб полегшити її прасування.

- Режим сушіння за таймером:

Декілька разів натискайте кнопку , щоб задати режим сушіння за таймером. Після циклічного проходження всіх рівнів автоматичного сушіння продовжуйте натискати кнопку , поки не відобразиться потрібне значення часу. Для вибору доступні значення від 180 до 30 хвилин.

Примітка. Після завершення сушіння та до відчинення дверцят завжди зачекайте протягом певного часу, щоб дати білизні охолонути.



5. ВИКОРИСТАННЯ ПРАВИЛЬНОЇ КІЬКОСТІ МИЙНОГО ЗАСОБУ.

Витягніть лоток і додайте мийний засіб у відповідні відсіки, дотримуючись вказівок, наведених у розділі «Дозатор Мийних Засобів». Виконання цих дій є необхідним лише при використанні програм тільки прання або прання та сушіння.



6. ЗАТРИМКА ЗАПУСКУ ПРОГРАМИ.

Для налаштування затримки запуску програми дотримуйтеся вказівок, наведених у розділі «Програми Та Параметри».

7. ЗАПУСК ПРОГРАМИ.

Натисніть кнопку «ЗАПУСК/ПАУЗА». Починає світитися відповідна індикаторна лампа, дверцята блокуються, а символ відчинення дверцят  гасне. Для зміни програми під час виконання циклу натисніть кнопку «ЗАПУСК/ПАУЗА», щоб призупинити роботу пральної машини з функцією сушки (лампа «ЗАПУСК/ПАУЗА» повільно мигає жовтим); після цього виберіть потрібний цикл і знову натисніть кнопку «ЗАПУСК/ПАУЗА». Щоб відчинити дверцята під час виконання циклу, натисніть кнопку «ЗАПУСК/ПАУЗА»; дверцята можна відчинити, лише коли світиться символ відчинення дверцят . Знову натисніть кнопку «ЗАПУСК/ПАУЗА», щоб відновити виконання програми з моменту її призупинення.

8. СКАСУВАННЯ ПРОГРАМИ, ЩО ВИКОНУЄТЬСЯ (В РАЗІ ПОТРЕБИ)













Натисніть та утримуйте кнопку  до зупинення роботи пральної машини з функцією сушіння. Якщо рівень води та температури є достатньо низьким, дверцята розблокуються та їх можна відчинити. Якщо в барабані є вода, дверцята залишаються заблокованими. Для розблокування дверцят увімкніть пральну машину, виберіть програму  та вимкніть цикл віджиму, встановивши швидкість віджиму на "--". Вода зливається, і після завершення програми дверцята розблокуються.











9. ВИМКНЕННЯ ПРАЛЬНОЇ МАШИНИ З ФУНКЦІЄЮ СУШКИ ПІСЛЯ ЗАВЕРШЕННЯ ПРОГРАМИ.





Коли цикл завершиться, на дисплеї відобразиться напис «Cycle end» (Кінець Циклу). Дверцята можна відчинити, лише коли світиться символ відчинення дверцят . Переконайтеся, що символ відчинення дверцят світиться, після чого відчиніть дверцята й витягніть білизну. Натисніть , щоб вимкнути пральну машину з функцією сушіння. Для економії електроенергії, якщо пральну машину з функцією сушіння не вимкнути вручну за допомогою кнопки , вона вимкнеться автоматично протягом приблизно 30 хвилин після завершення програми. Залиште дверцята повністю відчиненими, щоб внутрішня частина пральної машини могла висохнути.

ПРОГРАМИ ТА ПАРАМЕТРИ

Щоб обрати оптимальну програму для поточного типу білизни, див. інструкції на ярликах предметів одягу.



ПРОГРАМА	Тип білизни та рекомендації	Символи на ярликах	Налаштування
 БАВОВНА	For washing normally to heavily soiled towels, underwear, table and bed linen etc. in resilient cotton and linen.		Макс. об'єм завантаження для прання макс. Макс. об'єм завантаження для сушіння 7 кг Температура Холодна – 90 °C Макс. швидкість віджимання макс. ДОСТУПНІ ПАРАМЕТРИ Затримка запуску, Colours 15°, Полегшене прасування, Мульти полоскання, Лише сушіння
 КОЛЬОР. БІЛИЗНА	Для прання кольорових предметів одягу з бавовни. Ця програма оптимізована для збереження яскравості кольорів навіть після декількох сеансів прання.		Макс. об'єм завантаження для прання макс. Макс. об'єм завантаження для сушіння 7 кг Температура Холодна – 40 °C Макс. швидкість віджимання макс. ДОСТУПНІ ПАРАМЕТРИ Затримка запуску, Colours 15°, Полегшене прасування, Мульти полоскання, Лише сушіння
 СИНТЕТИКА	Для прання нормально забруднених предметів одягу зі синтетичних волокон (таких як поліефірні, поліакрилові, віскозні тощо) або суміші бавовни та синтетичних волокон.		Макс. об'єм завантаження для прання 5 кг Макс. об'єм завантаження для сушіння 5 кг Температура Холодна – 60 °C Макс. швидкість віджимання 1000 ДОСТУПНІ ПАРАМЕТРИ Затримка запуску, Colours 15°, Полегшене прасування, Мульти полоскання, Лише сушіння
 ДЕЛІКАТНІ ТКАНИНИ	Для прання особливо делікатних речей. Перед пранням бажано вивернути предмети одягу навиворіт.		Макс. об'єм завантаження для прання 1 кг Макс. об'єм завантаження для сушіння 1 кг Температура Холодна – 30 °C Макс. швидкість віджимання - ДОСТУПНІ ПАРАМЕТРИ Затримка запуску, Colours 15°, Полегшене прасування, Лише сушіння
 ВОВНА 	Woolmark Apparel Care - Green: Цикл прання "Вовна" у цій пральній машині протестований і підтверджений компанією Woolmark для прання вовняних виробів, класифікованих для ручного прання, за умови дотримання інструкцій на етикетці виробу та вказівок від виробника цієї пральної машини. (M1135)		Макс. об'єм завантаження для прання 2,5 кг Макс. об'єм завантаження для сушіння 2,5 кг Температура Холодна – 40 °C Макс. швидкість віджимання 800 ДОСТУПНІ ПАРАМЕТРИ Затримка запуску, Colours 15°, Лише сушіння (Extra +1), Лише сушіння
 БАВОВНА ЕКО (1-2)	Для прання нормально забруднених предметів одягу з бавовни. Це стандартна програма для прання бавовняних речей при температурі 60° C, що забезпечує оптимальне споживання води й електроенергії.		Макс. об'єм завантаження для прання макс. Макс. об'єм завантаження для сушіння 7 кг Температура Холодна – 60 °C Макс. швидкість віджимання макс. ДОСТУПНІ ПАРАМЕТРИ Затримка запуску, Лише сушіння

ПРОГРАМА	Тип білизни та рекомендації	Символи на ярликах	Налаштування
 БАВОВНА + ПОПЕРЕДНІМ ПРАННЯМ	Для прання міцних сильно забруднених рушників, спідньої, столової та постільної білизни з бавовни та льону, коли потрібне попереднє прання. У відсік для основного прання додавайте лише порошковий мийний засіб.		МАКС. ОБ'ЄМ ЗАВАНТАЖЕННЯ ДЛЯ ПРАННЯ макс. МАКС. ОБ'ЄМ ЗАВАНТАЖЕННЯ ДЛЯ СУШІННЯ 7 кг ТЕМПЕРАТУРА Холодна – 90 °C МАКС. ШВИДКІСТЬ ВІДЖИМАННЯ макс. ДОСТУПНІ ПАРАМЕТРИ Затримка запуску, Colours 15°, Полегшене прасування, Мульти полоскання, Лише сушіння
 ВІДЖИМ + ЗЛИВАННЯ	Віджимає завантажену білизну та потім зливає воду. Для міцних предметів одягу.		МАКС. ОБ'ЄМ ЗАВАНТАЖЕННЯ ДЛЯ ПРАННЯ макс. МАКС. ОБ'ЄМ ЗАВАНТАЖЕННЯ ДЛЯ СУШІННЯ 7 кг ТЕМПЕРАТУРА – МАКС. ШВИДКІСТЬ ВІДЖИМАННЯ макс. ДОСТУПНІ ПАРАМЕТРИ Затримка запуску, Лише сушіння
 ПОЛОСКАННЯ + ВІДЖИМ	Виконує полоскання та потім віджимає білизну. Для міцних предметів одягу.		МАКС. ОБ'ЄМ ЗАВАНТАЖЕННЯ ДЛЯ ПРАННЯ макс. МАКС. ОБ'ЄМ ЗАВАНТАЖЕННЯ ДЛЯ СУШІННЯ 7 кг ТЕМПЕРАТУРА – МАКС. ШВИДКІСТЬ ВІДЖИМАННЯ макс. ДОСТУПНІ ПАРАМЕТРИ Затримка запуску, Мульти полоскання, Лише сушіння
 SPORT	для прання злегка забрудненого спортивного одягу (спортивні костюми, шкарпетки, тощо); щоб одержати кращі результати, не перевищуйте максимальне завантаження. Рекомендується використовувати рідкий пральний засіб, дозу для половинного завантаження.		МАКС. ОБ'ЄМ ЗАВАНТАЖЕННЯ ДЛЯ ПРАННЯ 4 кг МАКС. ОБ'ЄМ ЗАВАНТАЖЕННЯ ДЛЯ СУШІННЯ 4 кг ТЕМПЕРАТУРА Холодна – 40 °C МАКС. ШВИДКІСТЬ ВІДЖИМАННЯ 600 ДОСТУПНІ ПАРАМЕТРИ Затримка запуску, Colours 15°, Лише сушіння
 КОВДРА	цей режим передбачено для прання виробів з пуховою набивкою, таких як подвійні або одинарні ковдри, подушки та куртки. Такі вироби з набивкою рекомендується завантажувати у барабан із підібраними всередину кінцями, при цьому вони мають займати не більше $\frac{3}{4}$ об'єму барабана. Для оптимального прання рекомендується використовувати рідкий засіб для прання.		МАКС. ОБ'ЄМ ЗАВАНТАЖЕННЯ ДЛЯ ПРАННЯ 3,5 кг МАКС. ОБ'ЄМ ЗАВАНТАЖЕННЯ ДЛЯ СУШІННЯ – ТЕМПЕРАТУРА Холодна – 30 °C МАКС. ШВИДКІСТЬ ВІДЖИМАННЯ 1000 ДОСТУПНІ ПАРАМЕТРИ Затримка запуску, Colours 15°, Полегшене прасування, Мульти полоскання
 ПРИСКОРЕНА 30'	Для швидкого прання легко забруднених предметів одягу: цикл триває всього 30 хвилин, заощаджуючи час та енергію. Максимальне завантаження 4 кг.	 	МАКС. ОБ'ЄМ ЗАВАНТАЖЕННЯ ДЛЯ ПРАННЯ 4 кг МАКС. ОБ'ЄМ ЗАВАНТАЖЕННЯ ДЛЯ СУШІННЯ – ТЕМПЕРАТУРА Холодна – 30 °C МАКС. ШВИДКІСТЬ ВІДЖИМАННЯ 800 ДОСТУПНІ ПАРАМЕТРИ Затримка запуску, Colours 15°, Лише сушіння (Extra +1)
 ОСВІЖИТИ ПАРОЮ	Для освіження предметів одягу, видалення неприємних запахів та розм'якшення волокон шляхом подачі пари в барабан. Після завершення циклу речі будуть вологими.		МАКС. ОБ'ЄМ ЗАВАНТАЖЕННЯ ДЛЯ ПРАННЯ 2 кг МАКС. ОБ'ЄМ ЗАВАНТАЖЕННЯ ДЛЯ СУШІННЯ – ТЕМПЕРАТУРА – МАКС. ШВИДКІСТЬ ВІДЖИМАННЯ – ДОСТУПНІ ПАРАМЕТРИ Затримка запуску

ПРОГРАМА	Тип білизни та рекомендації	Символи на ярликах	Налаштування
 ПРАННЯ ТА СУШІННЯ 45'	Для швидкого прання та сушіння легко забруднених предметів одягу (бавовна та синтетичні волокна). Цей цикл забезпечує прання та сушіння до 1 кг білизни всього за 45 хвилин.		МАКС. ОБ'ЄМ ЗАВАНТАЖЕННЯ ДЛЯ ПРАННЯ 1 кг МАКС. ОБ'ЄМ ЗАВАНТАЖЕННЯ ДЛЯ СУШІННЯ 1 кг ТЕМПЕРАТУРА 30 °C МАКС. ШВИДКІСТЬ ВІДЖИМАННЯ макс. ДОСТУПНІ ПАРАМЕТРИ Затримка запуску
 ПРАННЯ ТА СУШІННЯ 90'	Для швидкого прання та сушіння предметів одягу з бавовни та синтетичних волокон. Цей цикл забезпечує прання та сушіння до 2 кг білизни всього за 90 хвилин.		МАКС. ОБ'ЄМ ЗАВАНТАЖЕННЯ ДЛЯ ПРАННЯ 2 кг МАКС. ОБ'ЄМ ЗАВАНТАЖЕННЯ ДЛЯ СУШІННЯ 2 кг ТЕМПЕРАТУРА 30 °C МАКС. ШВИДКІСТЬ ВІДЖИМАННЯ 1200 ДОСТУПНІ ПАРАМЕТРИ Затримка запуску
 ЗМІШАНА БІЛИЗНА	Для прання міцних легко або нормально забруднених предметів одягу з бавовни, льону, синтетичних волокон і суміші волокон.		МАКС. ОБ'ЄМ ЗАВАНТАЖЕННЯ ДЛЯ ПРАННЯ 5,5 кг МАКС. ОБ'ЄМ ЗАВАНТАЖЕННЯ ДЛЯ СУШІННЯ 5,5 кг ТЕМПЕРАТУРА Холодна – 40 °C МАКС. ШВИДКІСТЬ ВІДЖИМАННЯ 1000 ДОСТУПНІ ПАРАМЕТРИ Затримка запуску, Colours 15°, Полегшене прасування, Мульти полоскання, Лише сушіння

1) Програма випробувань відповідно до стандарту EN 50229 (Прання): виберіть програму  з температурою 60° C.

2) Тривала програма для бавовни: задайте  програму з температурою 40° C.

Програма випробувань відповідно до стандарту EN 50229 (Сушіння): щоб запрограмувати сушіння для велика завантаження (7 kg), необхідно вибрати рівень сушіння . Сушіння решти завантаженої білизни виконується шляхом вибору рівня сушіння : передбачене завантаження включає 3 простирадла, 2 наволочки і 1 рушника.

ПАРАМЕТРИ

! Якщо обраний параметр несумісний із заданою програмою, пролунає сигнал помилки, а індикаторна лампочка промиготітиме тричі. Параметри залишаться необраними.

COLOURS 15°

Ця опція допомагає зберегти кольори шляхом прання у прохолодній воді (15° C). Для нагрівання води ця опція використовує менше енергії, а результати прання при цьому залишаються задовільними. Підходить для прання легкозабруднених предметів одягу без плям, залежно від попередньо обраної програми.

Примітка: у разі вибору цієї опції з програмою  результати, отримані після прання при температурі всього 15° C, будуть такими ж, як після прання при 40° C.

МУЛЬТИ ПОЛОСКАННЯ

За допомогою опції можна вибрати тип ополіскування, спеціально передбачений для чутливої шкіри. При першому натисканні на кнопку задається "Extra +1" на додаток до стандартного, щоб видалити усі залишки прального засобу. При другому натисканні на кнопку задається опція "Extra +2", яка дозволяє обрати два додаткових полоскання на додаток до стандартного; рекомендується для осіб з підвищеною

чутливістю шкіри. Натисканням на кнопку тричі можна завдати "Extra +3" рівень, який дозволяє обрати 3 додаткових ополіскування, окрім стандартного. Таку опцію можна активувати для циклів з температурою 40°, щоб видалити основні алергени, такі як котяча й собача шерсть, пилок, тому що при температурі вище 40° забезпечується оптимальний рівень захисту проти алергії. Ще раз натисніть кнопку, щоб повернутися до "Normal Rinse" (Нормального) ополіскування. Якщо неможливо задати або змінити існуючі параметри, на дисплеї з'явиться напис "No Selection" (Hi Вибір) або "No Change" (Без Змін).



ПОЛЕГШЕНЕ ПРАСУВАННЯ

При виборі даної опції, режими прання і віджиму будуть відповідно змінені для зменшення утворення складок. Після закінчення циклу пральна машина почне виконувати повільне обертання барабана; Індикатор кнопки the ЗАПУСК/ПАУЗА буде повільно блимати, та на дисплеї з'явиться текст "Post care". Щоб закінчити цикл, натисніть на кнопку ЗАПУСК/ПАУЗА.



ЗАТРИМКА ЗАПУСКУ

Для налаштування відстрочки запуску програми натискайте цю кнопку до відображення потрібного значення часу. Для скасування відстрочки запуску знову натискайте кнопку, доки на дисплеї не відобразиться значення "-- h".

ФУНКЦІЇ

УВІМК./ВИМК.



Для увімкнення прально-сушильної машини: тримайте натиснутою кнопку, доки не засвітиться кнопка «Старт/Пауза».

Для скасування поточної програми: натисніть та утримуйте кнопку  до зупинення роботи прально-сушильної машини.

Для вимкнення прально-сушильної машини наприкінці програми:

тримайте натиснутою кнопку , доки не згаснуть лампочки.

ПОВОРОТНИЙ ПЕРЕМИКАЧ

- Дозволяє обирати програми.
- Поверніть перемикач, щоб зробити вибір

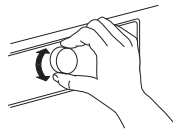

СТАРТ/ПАУЗА





- Для запуску програми після вибору налаштувань

- Для призупинення програми, що виконується
- Для відновлення роботи призупиненої програми

БЛОКУВАННЯ КНОПОК



- Щоб заблокувати панель керування натисніть та утримуйте кнопку  протягом приблизно 2 секунд. Відображення на дисплеї надпису "KEY LOCK ON" (Блокування Кнопок Активоване) означає, що панель керування заблокована (за винятком кнопки ). Це дозволяє захистити програми від ненавмисних змін, особливо коли біля пральної машини є діти.

- Для розблокування панелі керування натисніть та утримуйте кнопку  протягом приблизно 2 секунд.

КОРИСНІ ПОРАДИ

ПРАВИЛА СОРТУВАННЯ БІЛИЗНИ

- за типом тканин або позначкою на ярлику (бавовна, змішані тканини, синтетика, вовна, білизна для прання вручну);
- за кольором (кольорові та білі тканини окремо; нещодавно пофарбовану білизну перить окремо);
- за розміром (для кращого розташування одягу й розподілення маси білизни в барабані та прання необхідно прати одночасно одяг різного розміру);
- делікатні речі (невеликі речі, такі як нейлонові панчохи, та речі з застібками, наприклад бюстгальтери, покладіть у мішок для прання або в наволочку з застібкою-блискавкою.

виконується довше, але споживає менше електроенергії.





- Для заощадження енергії та часу при пранні та сушінні вибирайте найбільшу швидкість віджиму, доступну для програми, щоб зменшити кількість води, що залишається в білизні після завершення циклу прання.

СПОРОЖНЕННЯ КИШЕНЬ

- Сторонні предмети (наприклад, монети або англійські булавки) можуть пошкодити як білизну, так і барабан прально-сушильної машини.

СИМВОЛИ ПРАННЯ НА ЯРЛИКАХ ПРЕДМЕТІВ ОДЯГУ

Значення, вказане на символі тазика, — це значення максимальної температури для прання цього предмету одягу.

-  Звичайне механічне прання
-  Пом'якшене механічне прання
-  Делікатне механічне прання
-  Тільки для ручного прання
-  Прання заборонене

РЕГУЛЯРНО ОЧИЩУЙТЕ ВОДЯНИЙ ФІЛЬТР

- Таке очищення необхідне, щоб не допустити засмічення фільтра та забезпечити правильне відведення води.

ЗАОЩАДЖЕННЯ ЕНЕРГІЇ ТА ЗАХИСТ ДОВКІЛЛЯ

- Дотримання обмежень завантаження, вказаних у таблиці програм, дозволяє заощадити енергію, воду та використання мийних засобів, а також скоротити час прання.
- Не перевищуйте кількість мийного засобу, вказану його виробником.
- Щоб заощадити енергію, використовуйте програму прання з температурою 60 °C замість 90 °C або 40 °C замість 60 °C. Рекомендується використовувати програму  60 °C для прання речей із бавовни; ця програма

ПОРАДИ ЩОДО ЕНЕРГОЗБЕРЕЖЕННЯ

- Дотримання обмежень завантаження, вказаних у таблиці програм, дозволяє заощадити енергію, воду та використання мийних засобів, а також скоротити час прання.
- Використовуйте програму «Попереднє прання» лише для сильно забрудненої білизни.
- Попередньо обробляйте плями відповідним засобом для усунення плям або просочуйте засохлі плями водою перед пранням, оскільки це дозволить не використовувати програму з високою температурою.
- Щоб заощадити електроенергію, запускайте програму прання за температури 60 °C замість 95 °C та програму за температури 40 °C замість 60 °C. Для бавовняної білизни рекомендується програма 60 °C .
- Щоб заощадити час та електроенергію, обирайте високу швидкість віджимання, оскільки це зменшить об'єм залишкової води в білизні перед сушінням.
- Для легкозабрудненої білизни використовуйте параметр «Colours 15°»; це знизить енергоспоживання на нагрівання води.

ОЧИЩЕННЯ ТА ТЕХНІЧНЕ ОБСЛУГОВУВАННЯ

⚠ ПОПЕРЕДЖЕННЯ

Обов'язково вимикайте прально-сушильну машину та від'єднуйте її від джерела електроживлення, перш ніж проводити очищення або технічне обслуговування.

Забороняється застосовувати вогнебезпечні рідини для очищення прально-сушильної машини.

ЗОВНІШНЄ ОЧИЩЕННЯ ПРАЛЬНО-СУШИЛЬНОЇ МАШИНИ

Зовнішні деталі прально-сушильної машини слід очищувати за допомогою м'якої вологої тканини.

Забороняється застосовувати стандартні мийні засоби, засоби для скла, абразивні порошки та подібні продукти для очищення панелі управління, оскільки це може пошкодити друковані елементи.



ПЕРЕВІРКА ВОДОЗАБІРНОГО ШЛАНГА

Періодично слід перевіряти водозабірний шланг на цілісність. Якщо виявляться пошкодження, зверніться до служби підтримки клієнтів або до авторизованого дилера за запасним шлангом. Залежно від типу шлангу:

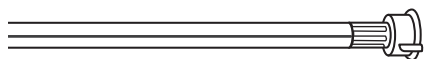
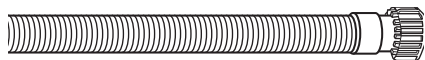

Якщо кожух водозабірного шлангу прозорий, слід періодично перевіряти на наявність місць із більш яскравим кольором. У такому випадку, можливо, зі шлангу витікає вода, і його необхідно замінити.

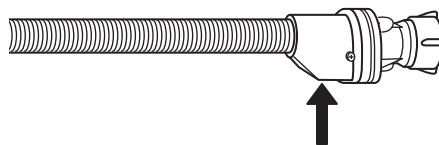
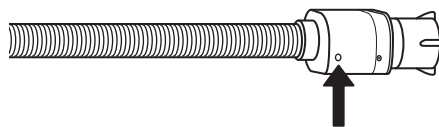

Для шлангів із захистом від затоплення: погляньте на вікно перевірки запобіжного клапана (див. стрілку). Червоне віконце вказує на те, що увімкнулася функція захисту від затоплення; у такому випадку шланг слід замінити новим. Щоб від'єднати шланг, натисніть кнопку розблокування (за наявності) та відкрутіть шланг.

ПРИСТРІЙ АКВА-СТОП

Приєднайте до водопровідного крана із холодною водою, за допомогою фітинга з газовою різьбою 3/4, пристрій **A**, після чого прикрутіть до нього трубу подачі.

Перед під'єднанням тримайте водопровідний кран відкритим до тих пір, поки з нього не потече чиста вода.

Для правильного встановлення пристрою дотримуйтесь інструкцій, наведених на упаковці.

! Пристрій вже відрегульований так, щоб забезпечити справну роботу пральної машини з сушаркою, тому не слід вносити зміни в налаштування.

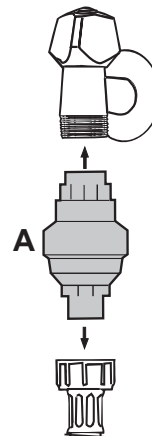

ОЧИЩЕННЯ ФІЛЬТРІВ У ВОДОЗАБІРНОМУ ШЛАНГУ ^{UK}

1. Закрийте кран подачі води й відкрутіть водозабірний шланг.

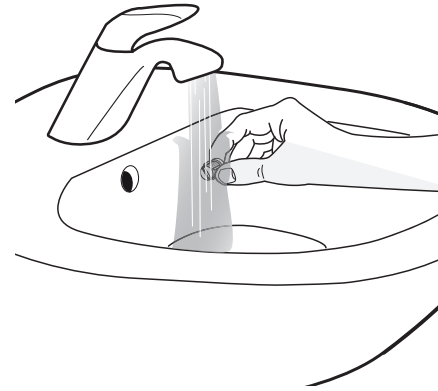
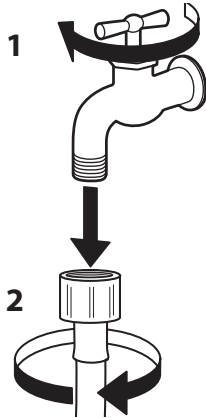

2. Щіткою ретельно очистіть сітковий фільтр наприкінці шлангу.

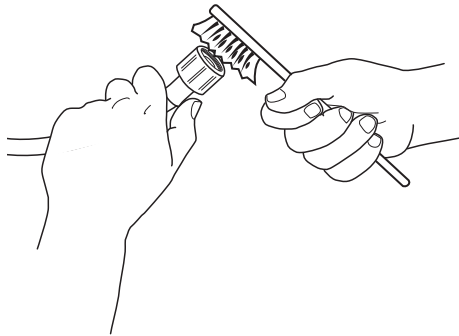

3. Тепер відкрутіть вручну водозабірний шланг зі зворотного боку прально-сушильної машини. За допомогою плоскогубців вийміть сітковий фільтр із клапану зі зворотного боку прально-сушильної машини та почистіть його.

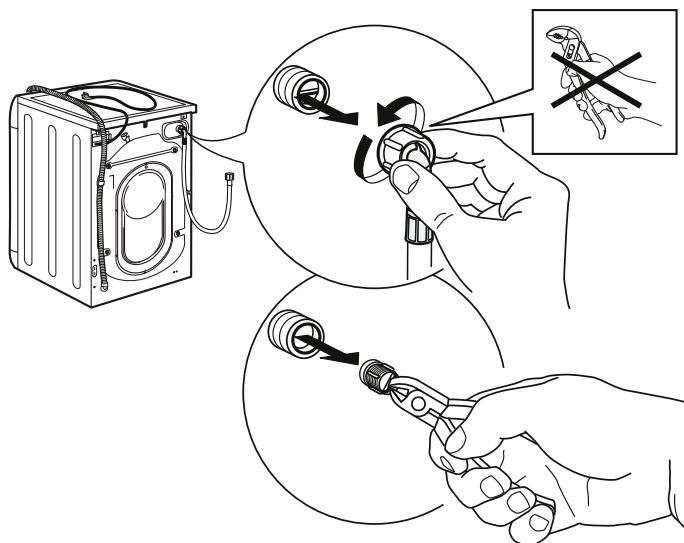

4. Установіть сітковий фільтр на місце. Підключіть заново водозабірний шланг до крану подачі води й прально-сушильної машини. Забороняється підключати водозабірний шланг за допомогою інструментів. Відкрийте кран подачі води й перевірте, чи всі підключення затягнуті належним чином.

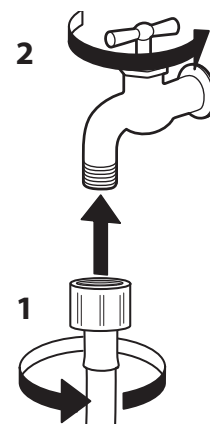
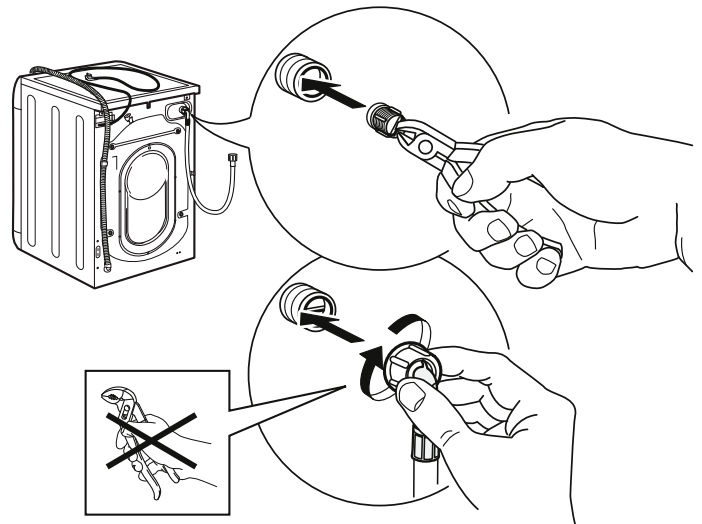

ОЧИЩЕННЯ ДОЗАТОРА МИЙНИХ ЗАСОБІВ

1. Вийміть дозатор мийних засобів. Для цього натисніть кнопку розблокування та одночасно витягайте дозатор мийних засобів.

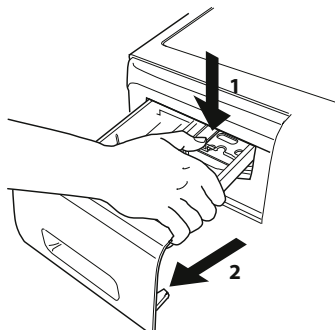

4. Протріть насухо м'якою тканиною.

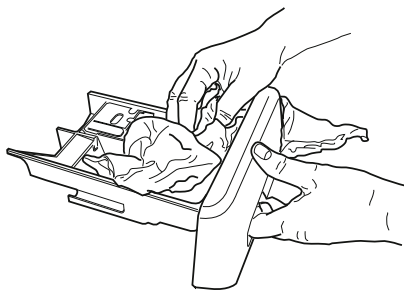

2. Вийміть вставку з відділення для пом'якшувача.

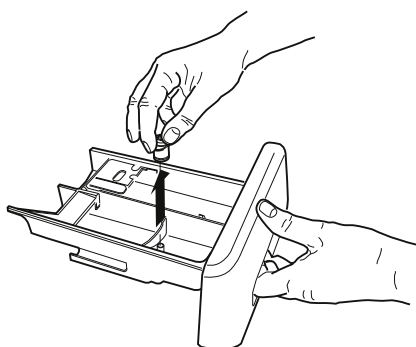

5. Установіть на місце дозатор мийних засобів та закрийте його.

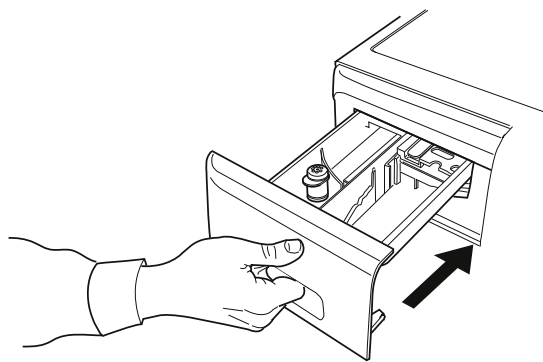

3. Промийте компоненти під пливкою водою, ретельно видаляючи залишки мийного засобу та пом'якшувача.

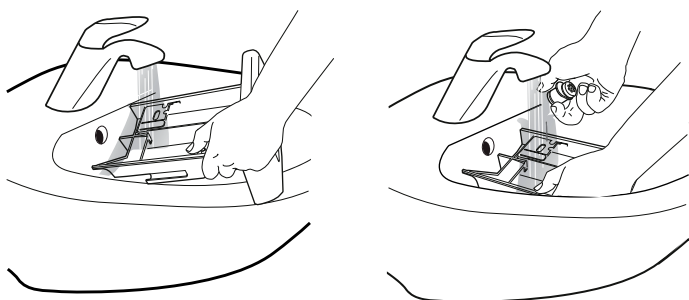

ОЧИЩЕННЯ ВОДЯНОГО ФІЛЬТРА / ВІДВЕДЕННЯ ЗАЛИШКОВОЇ ВОДИ

⚠ ПОПЕРЕДЖЕННЯ

Перш ніж очищувати водяний фільтр або відводити залишкову воду, переконайтеся, що прально-сушильна машина вимкнена та від'єднана від джерела електроживлення. Якщо нещодавно виконувалася програма з високою

температурою, зачекайте, доки вода охолоне, перш ніж відводити її.

Водяний фільтр необхідно регулярно очищувати, щоб вода після прання не залишалася всередині пристрою через засмічення фільтра.

1. Зніміть відкидну панель: За допомогою викрутки виконайте дії, показані на наступному зображенні.

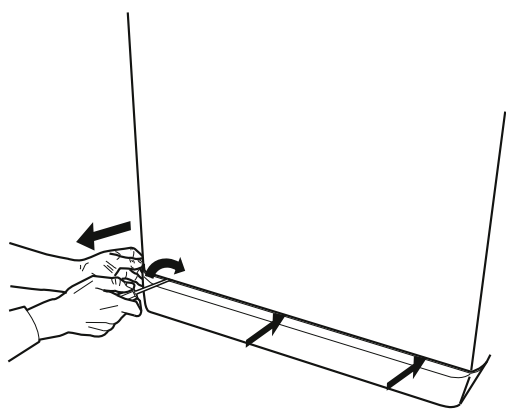

2. Контейнер для відведеної води: Поставте широкий низький контейнер під водяний фільтр, щоб зібрати в нього залишкову воду.

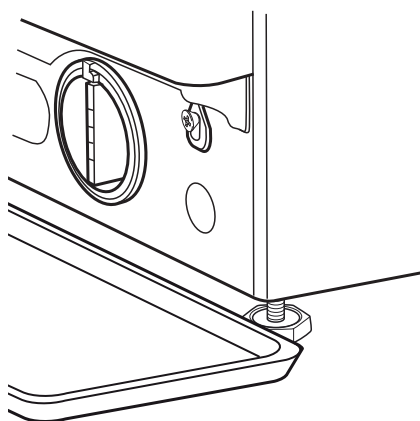

3. Злийте воду: Повільно повертайте фільтр проти годинникової стрілки, доки вода не витече. Дайте воді витекти, не знімаючи фільтра. Коли контейнер наповниться, закрийте водний фільтр, повернувши його за годинниковою стрілкою. Спорожніть контейнер. Повторюйте цю процедуру, доки не буде злито всю воду.

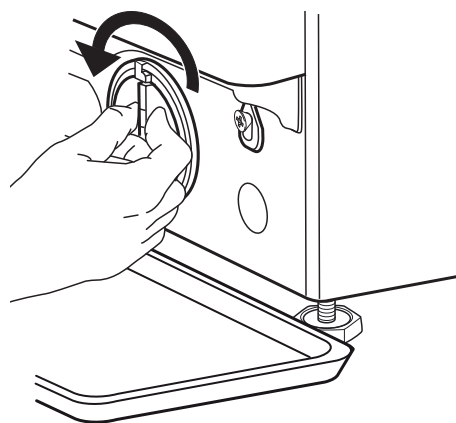

4. Зніміть фільтр: Покладіть бавовняну тканину під водяним фільтром, щоб зібрати краплини залишкової води. Зніміть водяний фільтр, викрутивши його проти годинникової стрілки.

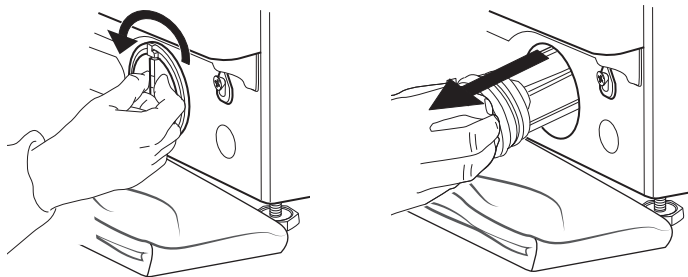

5. Почистіть водний фільтр: Видаліть залишки з фільтра та промийте його під пливкою водою.

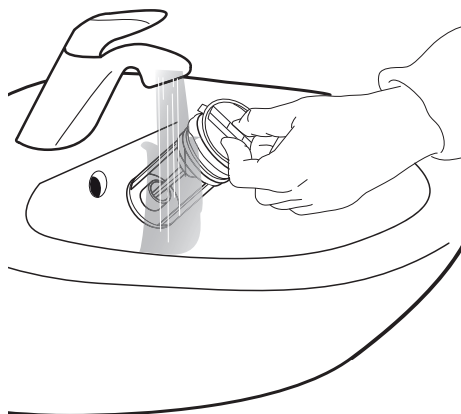

6. Вставте водний фільтр і встановіть відкидну панель на місце: Установіть водяний фільтр назад, прокрутивши його в напрямку годинникової стрілки. Прокручуйте його до упору; рукоятка фільтра повинна знаходитися у вертикальному положенні. Щоб перевірити ущільнення фільтра, залийте припл. 1 л води в дозатор мийних засобів. Установіть на місце відкидну панель.

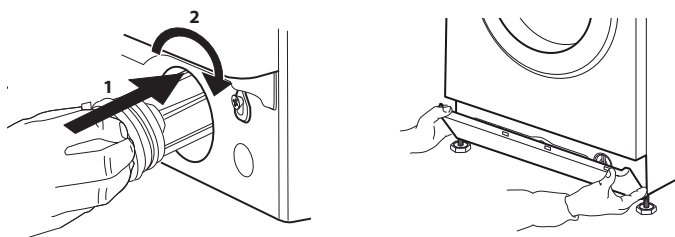

ТРАНСПОРТУВАННЯ ТА ПЕРЕСУВАННЯ

⚠ ПОПЕРЕДЖЕННЯ

Забороняється піднімати прально-сушильну машину, тримаючи її за верхню панель.

- 1.** Від'єднайте електричну вилку від розетки та перекрийте кран подачі води.
- 2.** Перевірте, чи дверцята машини та дозатор мийних засобів закриті належним чином.
- 3.** Від'єднайте водозабірний шланг від крану подачі води, а потім від'єднайте шланг відведення води. Злийте всю залишкову воду зі шлангів та зафіксуйте їх таким чином, щоб вони не пошкодилися під час транспортування.
- 4.** Повторно встановіть транспортні болти. Виконайте у зворотному порядку інструкції з видалення транспортних болтів, наведені в інструкціях з устанавлення. Важливо: Забороняється транспортувати прально-сушильну машину без устанавлених транспортних болтів.

УСУНЕННЯ НЕСПРАВНОСТЕЙ

Періодично прально-сушильна машина з певних причин може не працювати належним чином. Перш ніж телефонувати до центру підтримки, перевірте, чи можна усунути проблему самостійно за рекомендаціями, наведеними у списку нижче.

Несправності:

Можливі причини / рішення:

Прально-сушильна машина не вмикається.

- Вилка не підключена до електричної розетки або слабкий контакт.
- Відбувся збій електропостачання.
- Дверцята зачинені нещільно.

Цикл прання не починається.

- Не натиснуто кнопку «УВИМК./ВИМК.».
- Не натиснуто кнопку «СТАРТ/ПАУЗА».
- Кран подачі води закритий.
- Установлена затримка запуску.

Прально-сушильна машина не заповнюється водою (на дисплеї відображається повідомлення «NO WATER, Turn tap on»).

- Водозабірний шланг не підключений до крану.
- Шланг перегнувся.
- Кран подачі води закритий.
- Немає постачання водопровідної води.
- Замалий тиск.

Прально-сушильна машина постійно заповнюється й відводить воду.

- Не натиснуто кнопку «СТАРТ/ПАУЗА».
 - Шланг відведення води не встановлений на відстані 65–100 см від підлоги.
 - Кінець шлангу відведення води занурений у воду.
 - Роз'єм для зливання на стіні не устаткований вентиляційними отворами.
- Якщо після проведення всіх перевірок проблема залишилася, закрийте водопровідний кран, вимкніть прально-сушильну машину та зверніться до центру підтримки. Якщо житлове приміщення розташоване на верхніх поверхах будівлі, інколи може виникати несправність сифону, що змушує машину постійно завантажуватися й відводити воду. Для усунення цієї проблеми можна придбати в магазині спеціальні протисифонні клапани.

Прально-сушильна машина не відводить воду або не віджимає.

- До програми не входить функція відведення води: у деяких програмах її необхідно активувати вручну.
- Шланг для відведення перегнувся.
- Лінія відведення води заблокована.

Прально-сушильна машина сильно вібрає під час циклу віджимання.

- Під час установлення барабан не був розблокований належним чином.
- Прально-сушильна машина не вирівняна горизонтально.
- Прально-сушильна машина затиснута між меблями та стінами.

Із прально-сушильної машини витікає вода.

- Водозабірний шланг не затягнутий належним чином.
- Дозатор мийних засобів засмітився.
- Шланг для відведення не закріплений належним чином.

Машину заблоковано, дисплей блимає та вказує код неполадки (напр.: F-01, F-..).

Утворилося забагато піни.

Прально-сушильна машина не висушує.

- Вимкніть машину, від'єднайте вилку від розетки, зачекайте 1 хвилину та знову увімкніть пристрій. Якщо проблема не усунена, зверніться до центру підтримки.
- Мийний засіб не підходить для використання у прально-сушильній машині (на ньому має бути позначка «для пральних машин», «для ручного прання та пральних машин» або подібне).
- Перевищено дозування.
- Вилка не підключена до електричної розетки.
- Відбувся збій електропостачання.
- Дверцята зачинені нещільно
- Установлена затримка запуску.
- Функція «СУШІННЯ» встановлена на позицію «0».

ДВЕРЦЯТА – ВІДКРИТТЯ ДЛЯ ВИЙМАННЯ БІЛИЗНИ У ВИПАДКУ НЕСПРАВНОСТІ

Вимкніть прально-сушильну машину та від'єднайте її від джерела електроживлення. Закрийте кран подачі води.

Зачекайте, доки барабан не зупиниться повністю.

Якщо було обрану програму з високою температурою, зачекайте, доки вода й білизна охолонуть.

1. Злийте залишок води, як описано в розділі «Відведення Залишкової Води».

4. Після цього установіть шнур на місце, та закрутіть гвинт за допомогою викрутки.

2. Зніміть гвинт за допомогою викрутки.

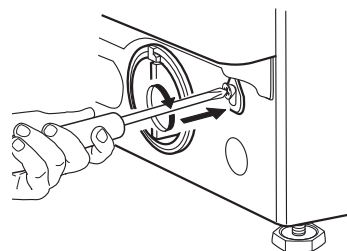
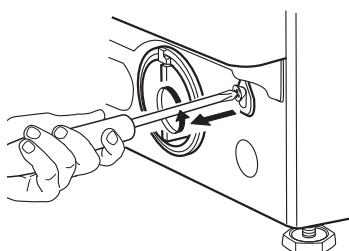

3. Витягніть шнур донизу, як показано на наступному малюнку. Тепер дверцята розблокуються, і можна буде виймати білизну.

5. Установіть на місце відкидну панель.

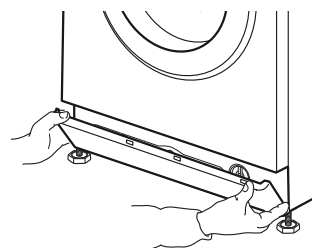
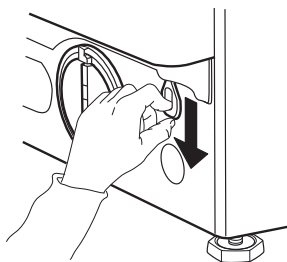

СЛУЖБА ПІДТРИМКИ КЛІЄНТІВ

ПЕРШ НІЖ ЗВЕРТАТИСЯ ДО СЛУЖБИ ПІДТРИМКИ КЛІЄНТІВ

1. Спробуйте усунути можливі несправності самостійно за рекомендаціями з розділу.

УСУНЕННЯ НЕСПРАВНОСТЕЙ

2. Вимкніть та увімкніть прально-сушильну машину, щоб перевірити, чи усунена проблема.

ЯКЩО ПРОБЛЕМА НЕ УСУНЕНА, ЗВЕРНІТЬСЯ ДО СЛУЖБИ ПІДТРИМКИ КЛІЄНТІВ

Зателефонуйте за номером, що вказаний у гарантійному талоні, або дотримуйтеся інструкцій на сайті **website www.whirlpool.eu**

Завжди повідомляйте:
короткий опис проблеми;
модель прально-сушильної машини (див. табличку з паспортними даними з внутрішнього боку дверцят);
свою адресу та номер телефону.

За потреби ремонтних робіт звертайтеся до авторизованого центру підтримки клієнтів, де необхідні роботи виконують гарантовано правильно з використанням оригінальних запасних деталей.

Виробник:
Whirlpool EMEA S.p.A. - Socio Unico
Via Carlo Pisacane n. 1
20016 Pero (MI)
Italy

МОНТАЖУ

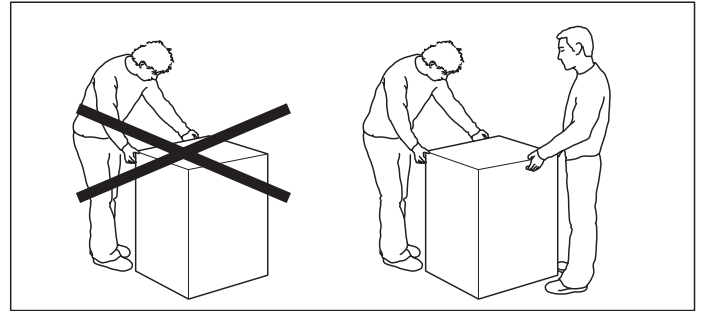
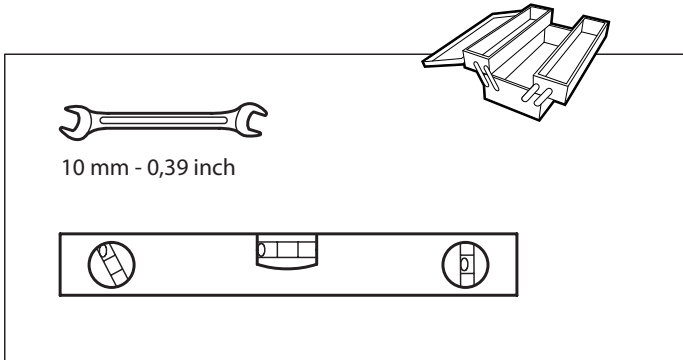

1.

2.

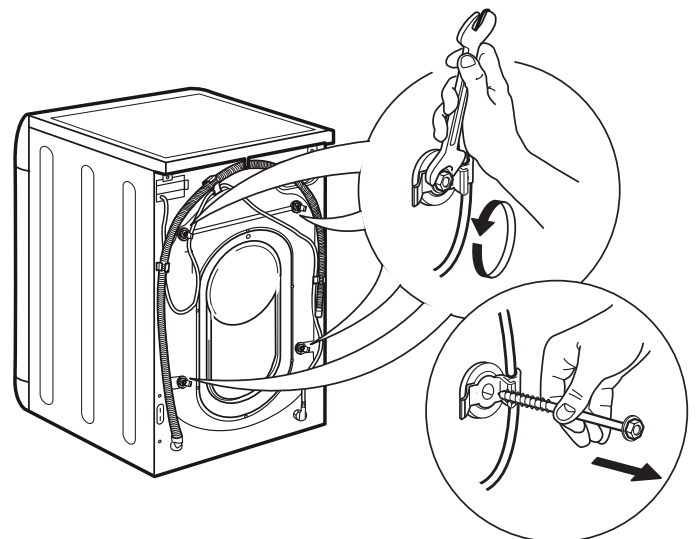
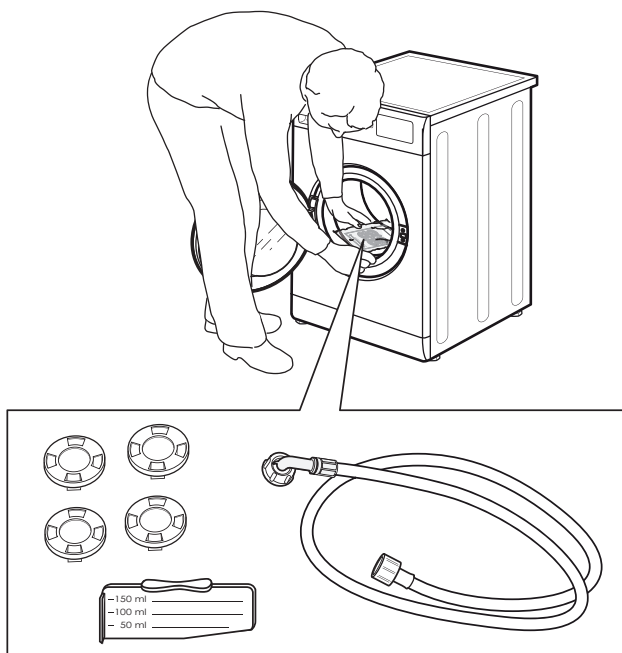

3.

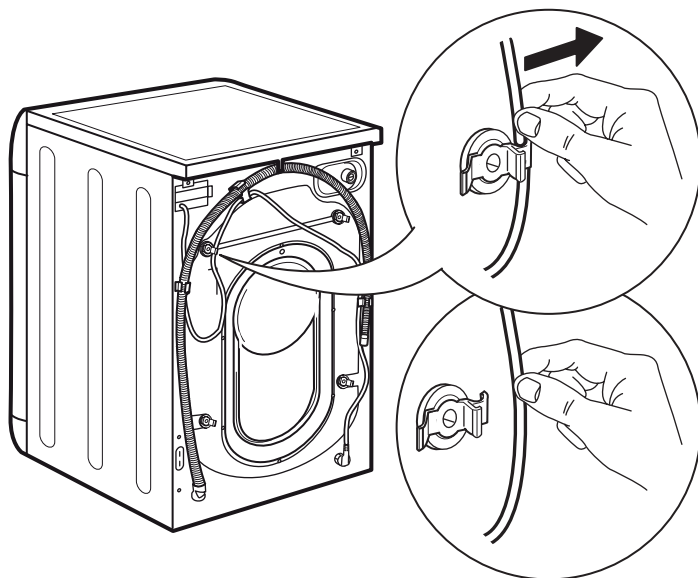

4.

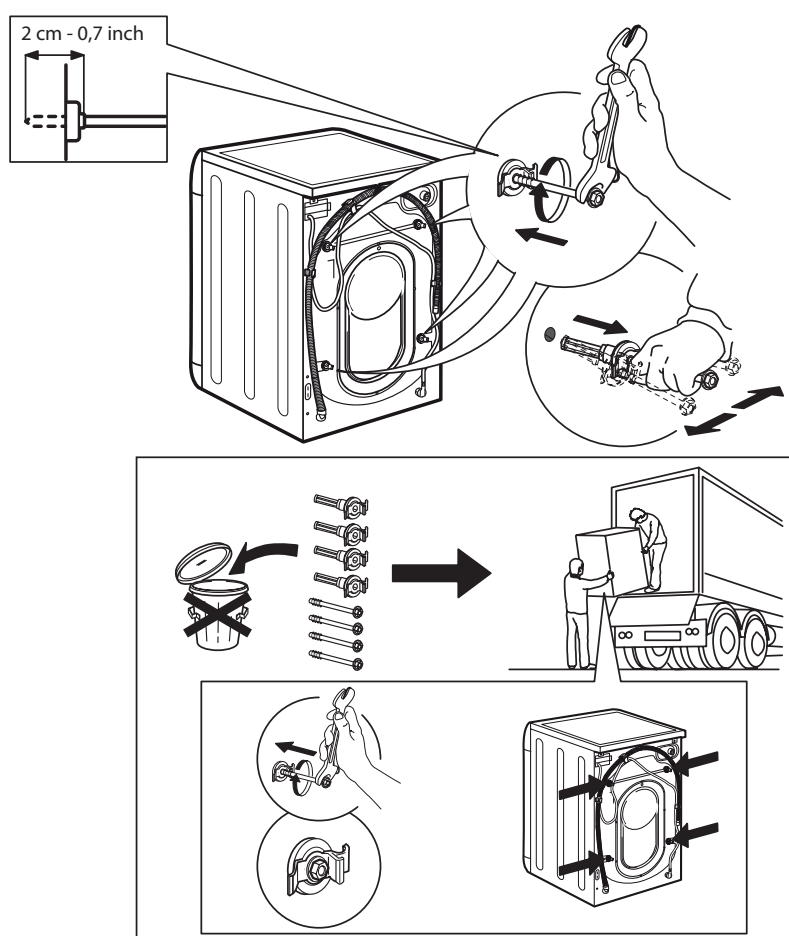

5.

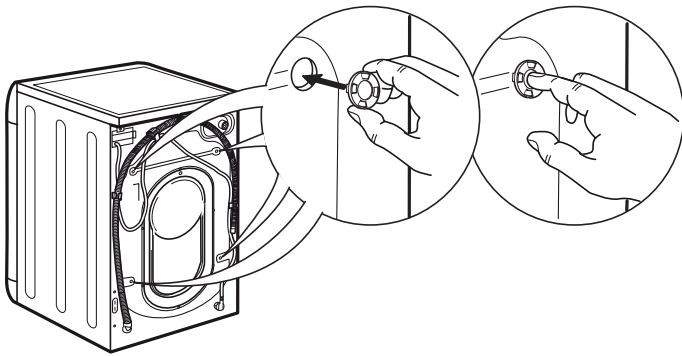

6.

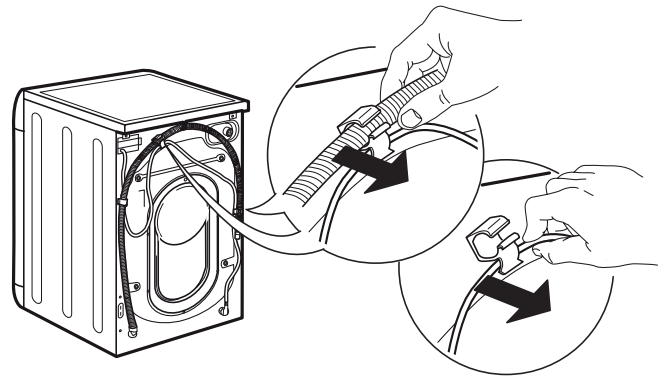

7.

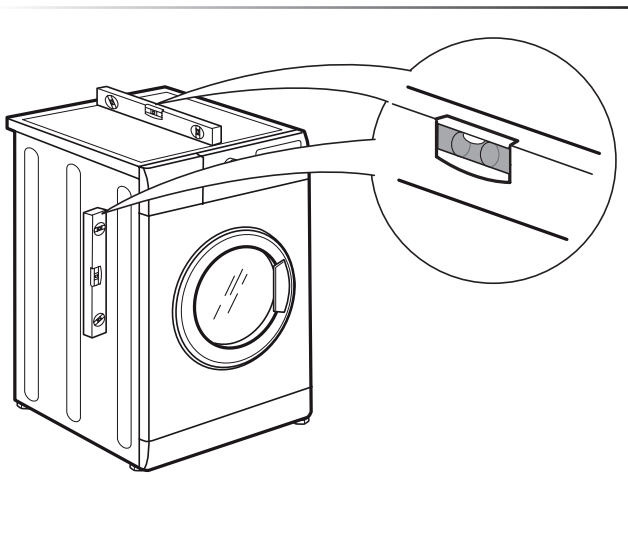

8.

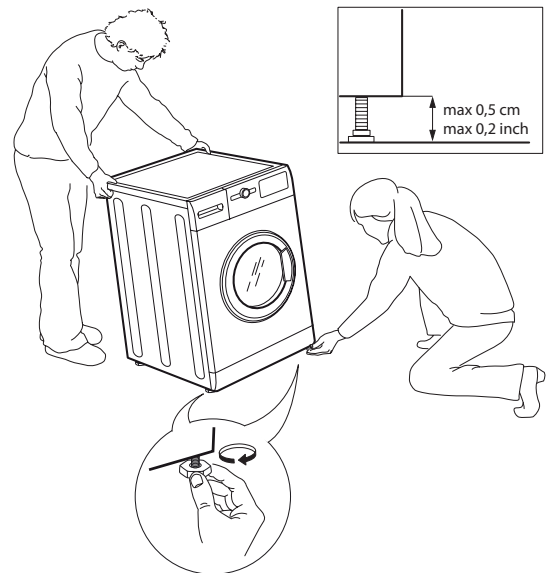

9.

10.

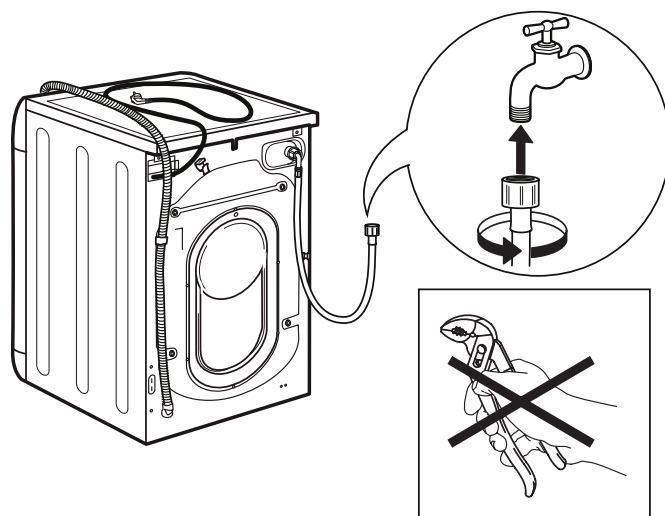
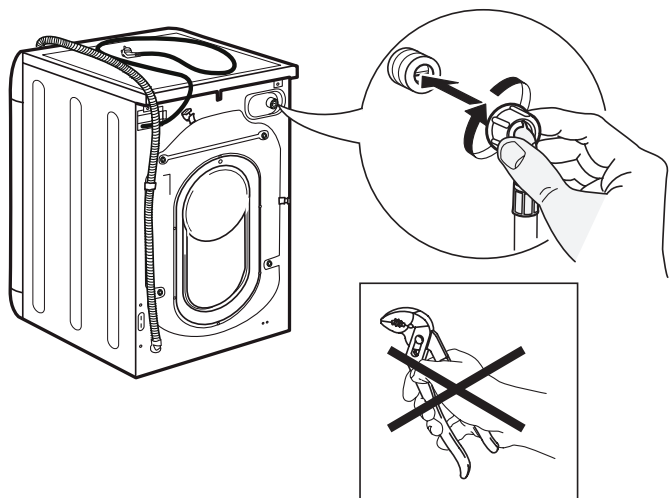

11.

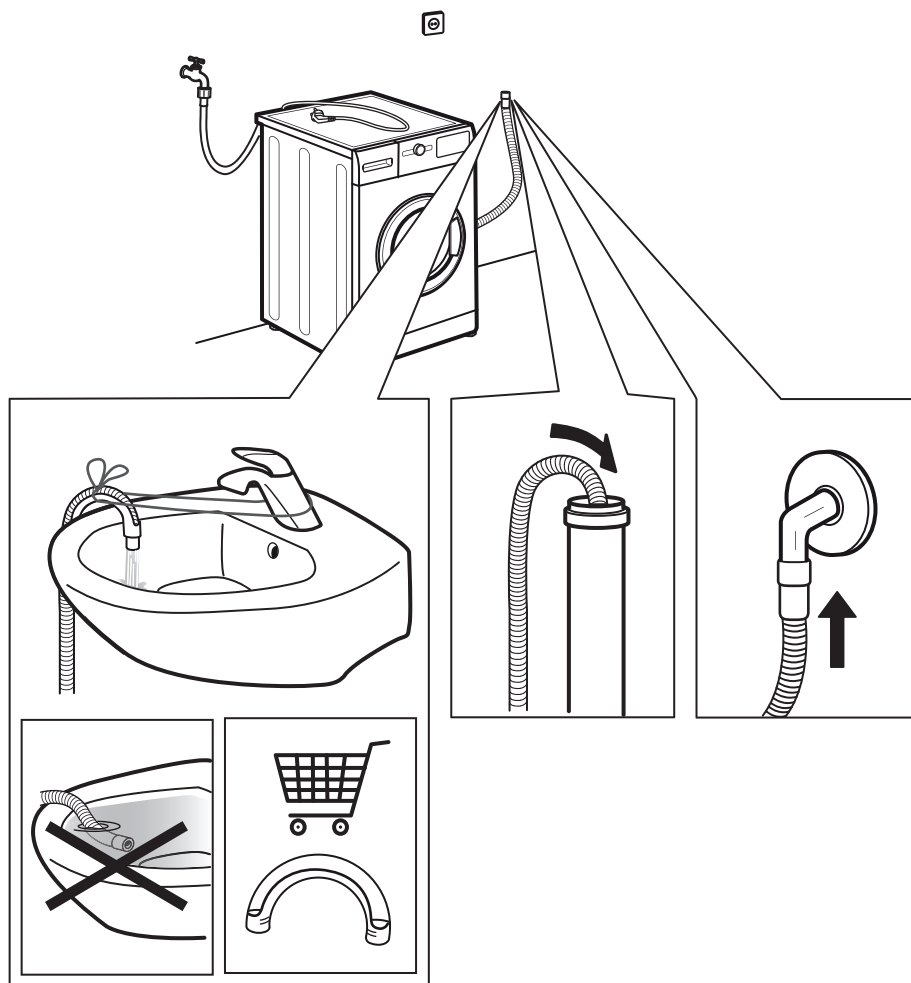

12.

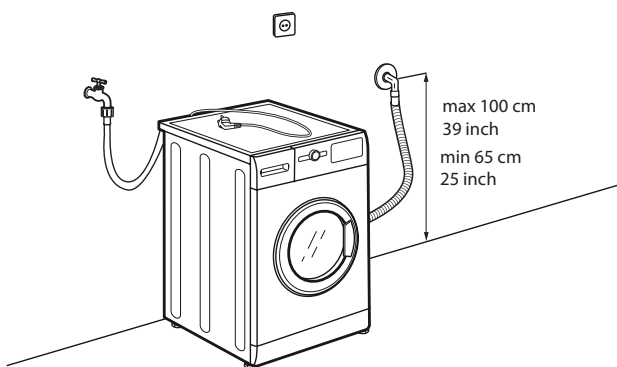
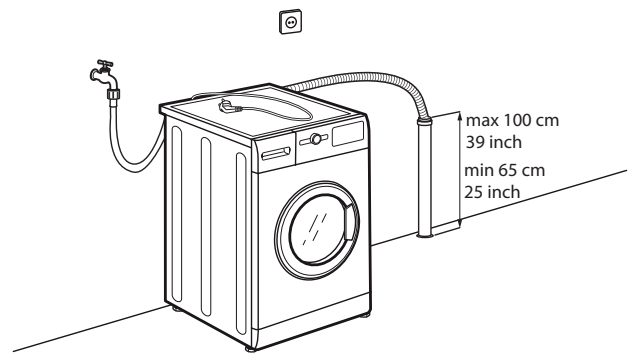
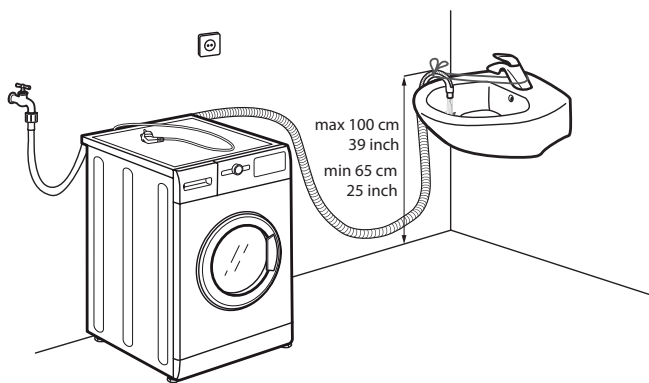

13.

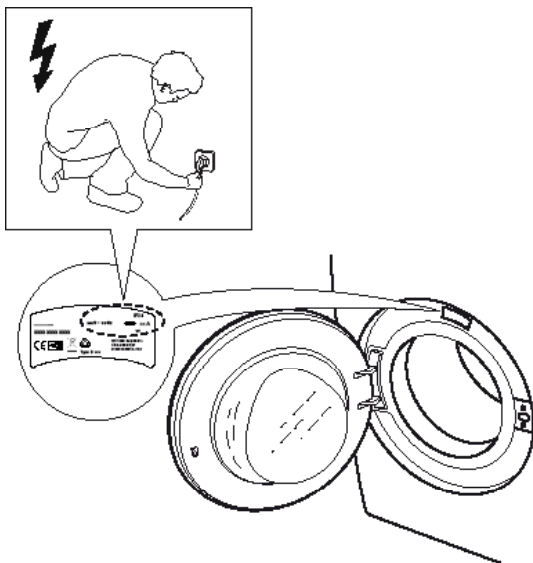

14.

