

Whirlpool

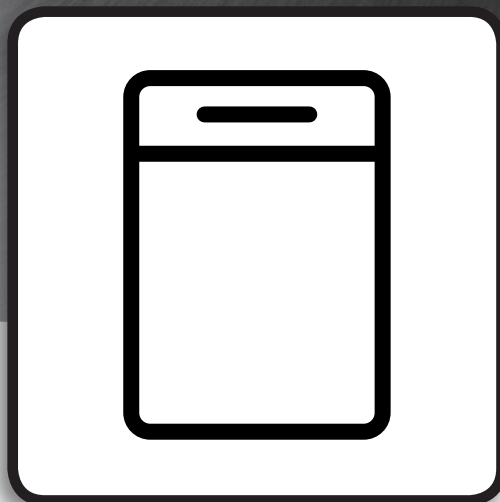

JUHISED KASUTAJALE

NAUDOJIMO INSTRUKCIJOS

LIETOŠANAS PAMĀCĪBA

INSTRUKCJE UŻYTKOWANIA

ІНСТРУКЦІЇ З ВИКОРИСТАННЯ

ET	JUHISED KASUTAJALE	3
LT	NAUDOJIMO INSTRUKCIJOS	16
LV	LIETOŠANAS PAMĀCĪBA	29
PL	INSTRUKCJE UŻYTKOWANIA	42
UK	ІНСТРУКЦІЇ З ВИКОРИСТАННЯ	55



TÄNAME, ET OSTSITE WHIRLPOOLI TOOTE!

Ulatuslikuma abi ja toe saamiseks, registreerige oma toode aadressil:

www.whirlpool.eu/register

**Lugege enne seadme kasutamist hoolikalt Tervishoiu- ja ohutusjuhendit.
Nõudepesumasina juhtpaneel käivitub, kui vajutada nupule SISSE/VÄLJA.**

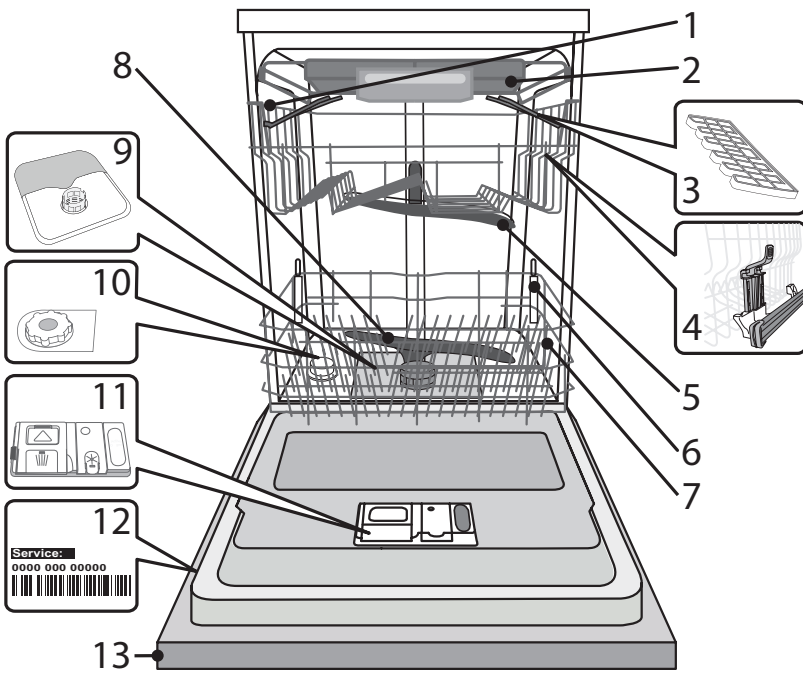
Energia säästmiseks lülitub juhtpaneel automaatselt välja, kui 10 minuti jooksul pole ühtegi tsüklit käivitatud.

TOOTE KIRJELDUS

1. Ülemine rest
2. Söögiriistade rest
3. Kokkukäivad labad
4. Ülemise resti kõrguse regulaator
5. Ülemine pihustihoob
6. Võimsa puhastuse tugi
7. Alumine rest
8. Alumine pihustihoob
9. Filtrikoost
10. Soolanõu
11. Pesu- ja loputusvahendi dosaatorid
12. Andmeplaat
13. Juhtpaneel

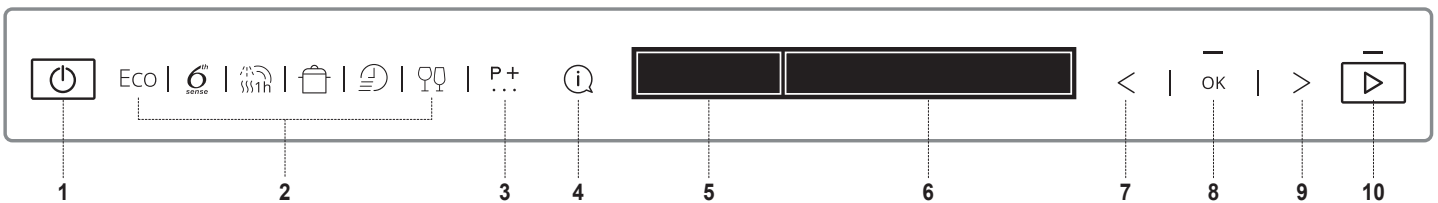
JUHTPANEEL

1. Nupp SISSE/VÄLJA
2. TSÜKLID – 6 nuppu populaarsetele tsüklitele vahetuks juurdepääsuks
3. TÄIENDAVATE TSÜKLITE nupp. Juurdepääs muudele tsüklitele
4. INFO nupp. Teave valitud tsükli kohta
5. KUVAR – märgutulede ala
6. KUVAR – infoala
7. Nupp EELMINE valikute/sätete jaoks
8. Nupp OK. Valimise/muutmise valikud ja sätted
9. Nupp JÄRGMINE valikute/sätete jaoks
10. Nupp KÄIVITA

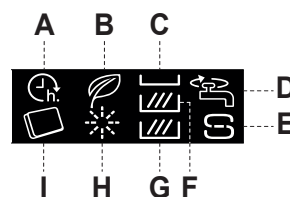
KUVAR – MÄRGUTULED

- A. VIITKÄIVITUS
- B. SÄÄSTUSÜKKEL (ECO)
- C. MITU TSOONI – söögiriistade rest
- D. SULETUD VEETORUSTIKU KRAAN
- E. SOOLA LISAMINE
- F. MITU TSOONI – ülemine rest
- G. MITU TSOONI – alumine rest
- H. LOPUTUSVAHENDI LISAMINE
- I. TABLETT

ESIMEST KORDA KASUTAMINE

Pärast esmakordset seadme elektrivõrku ühendamist juhendatakse kuvarilt, kuidas seade esimest korda kasutamiseks seadistada.

1. Keele valik

LANGUAGE: ENGLISH?
 <> = CHANGE OK = YES
 ENGLISH
 SELECTED

Soovitud keele valimiseks vajutage nuppu < või >.

Vajutage kinnituseks nuppu OK.

Pärast keele kinnitamist läbib seade esimest korda kasutamise konfigureerimise menüü.

2. Vee kareduse määramine

WATER HARDNESS
 1=MIN, 5=MAX

Vee karedus on vaikumisi tasemel 3. Vee kareduse muutmiseks vajutage korduvalt nupule < või >.

WATER HARDNESS = 3
 <> = CHANGE OK = YES

Valiku kinnitamiseks vajutage nuppu OK. Tase tuleb määrata vastavalt järgmisele tabelile.

Et veepehmedaja saaks ideaalselt töötada, peab vee karedus olema määratud vastavalt vee reaalsele karedusele teie kodus. Seda teavet saate oma vee-ettevõttelt.

Vee kareduse tabel

Tase	Saksa kraadid °dH	Prantsuse kraadid °fH
1 Pehme	0 - 6	0 - 10
2 Keskmine	7 - 11	11 - 20
3 Keskmine	12 - 17	21 - 30
4 Kare	17 - 34	31 - 60
5 Väga kare	35 - 50	61 - 90

3. Veepehmedaja lisamine

POUR WATER
 OPERATION

Kui vee karedus on määratud, siis tuleb veepehmedaja nõu täita vee ja spetsiaalse regenererimissoolaga.

INSERT 1,5 LITER OF
 OK = DONE

WATER IN THE
 OK = DONE

Eemaldage alumine rest ja keerake nõu kork lahti (vastupäeva).

WATER SOFTENER
 OK = DONE

Esimese sammuna tuleb nõusse lasta vett (umbes 1,5 liitrit).

Kui see on tehtud, vajutage kinnituseks nuppu OK.

INSERT SALT
 OPERATION

ADD 1KG OF SALT
 OK = DONE

IN THE SALT DISPENSER
 OK = DONE

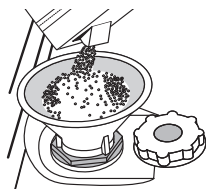

Paigaldage lehter (vt joonist) ja täitke soolanõu servani (umbes 1 kg); osa veest võib üle ääre ajada.

Eemaldage lehter ja pühkige avalt soolajäägid.

Keerake kork kõvasti kinni, nii et pesuprogrammide ajal ei pääseks soolanõusse pesuvahendit (see võib veepehmedajat tõsiselt kahjustada).

Kui see on tehtud, vajutage kinnituseks nuppu OK.

Kasutage ainult spetsiaalselt nõudepesumasinatele mõeldud soola.

Alati, kui teil on vaja soola lisada, soovitame seda teha vahetult enne pesutsükli käivitamist.

Soolalahuse või soolaterade jäägid võivad tuua kaasa korrosiooni, mis võib roostevabast terasest detaile pöördumatult kahjustada.

Garantii ei kehti, kui torked on põhjustatud sellistest asjaoludest. Kui soolanõu ei ole täidetud, võivad veepehmedaja ja kütteelement saada selle tulemusena kahjustada.

4. Heleduse määramine

ADJUST BRIGHTNESS
 1=MIN, 5=MAX

Vee heledus on vaikumisi tasemel 5. Heleduse muutmiseks vajutage korduvalt nupule < või >.

BRIGHTNESS = 5
 <> = CHANGE OK = YES

Valiku kinnitamiseks vajutage nuppu OK.

5. Pesuvahenditüübi valik

DETERGENT TYPE
 OPERATION

Selles sammus on väga oluline valida, millist tüüpi pesuvahendit kasutatakse (tabletid/kapslid või geel/pulber).

DO YOU USE
 <> = NO OK = YES

Kui eelistate pesemisel kasutada kõik-ühes puhastusvahendit tabletti või kapsli kujul, siis vajutage OK, seejärel minge sammule 7. Kraani

“ALL IN ONE”
 <> = NO OK = YES

avamise toiming järgmisel lehel.

DETERGENT?
 <> = NO OK = YES

Kuvaril süttib sümbol Kui eelistate pesemisel kasutada geeli või pulbrit, siis vajutage < või >, seejärel minge sammule 6. Loputusvahendi toiming.

6. Loputusvahendi toiming*

* Kui eelmisel sammul valiti kõik-ühes puhastusvahend, siis jätab seade selle sammu vahele.

RINSE AID
 OPERATION

INSERT RINSE AID
 OK = DONE

IN THE DISPENSER
 OK = DONE

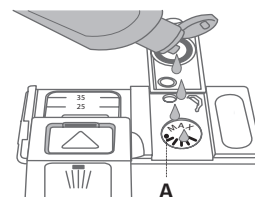
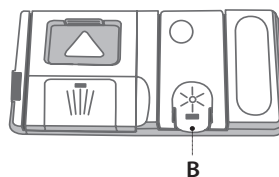

1. Dosaatori **B** avamiseks vajutage kaanel olevat saki ja tõmmake seda enda poole.
2. Lisage ettevaatlikult loputusvahend, kuni täiteruumi **A** maksimaalse taseme (110 ml) märgini – ärge vahendit ülemäära valage. Kui see juhtub, kuivatage maha voolanud vahend kohe kuiva lapiga.
3. Vajutage kaant, kuni see klõpsuga sulgub.
4. Vajutage kinnituseks nuppu OK.

ÄRGE valage loputusvahendit otse pesukambrisse.

Loputusvahendi taseme määramine

(tablettide/kapslite kasutamisel pole vajalik)

Loputusvahendi kogust saab seada vastavalt kasutatavale pesuvahendile. Mida madalam on seadistus, seda vähem loputusvahendit väljastatakse. Tehaseeadistus on tasemel 4. Muutmiseks järgige jaotise SÄTTED/MENÜÜ juhiseid.

7. Kraani avamise toiming

OPEN TAP
OPERATION

OPEN THE
OK = DONE

WATER TAP
OK = DONE



Kontrollige, et veetorustiku kraan on lahti. Kui see on suletud, siis avage see ning kinnitage nupule OK vajutusega.

8. Esimene töötsükkel

FIRST CYCLE
OPERATION

REMEMBER TO RUN THE
OK = DONE

INTENSIVE CYCLE
OK = DONE

WITH EMPTY BASKETS
OK = DONE

TO COMPLETE
OK = DONE

THE FIRST SET UP
OK = EXIT

Enne seadme normaalset kasutust on soovitatav seadme kalibreerimiseks käivitada üks Intensive tsükkel.

Pange puhastusvahend dosaatori kambrisse **B** (vt allpool) ning vajutage OK.

Intensiivne tsükkel valitakse automaatselt. Vajutage KÄIVITAMISE nupule ja sulgege seadme uks.

Automaatse kalibreerimisprotsessi tõttu võib see esimene tsükkel olla kuni 20 minutit pikem.

Pärast seda protsessi on seade valmis normaalseks tööks.

PESUVAHENDI LISAMINE

Kasutage ainult spetsiaalselt nõudepesumasinatele mõeldud pesuvahendeid.

Parimate pesemistulemuste saavutamiseks tuleb kasutada nii pesuvahendit, vedelat loputusvahendit kui ka nõudepesumasina soola.

Soovitame kasutada pesuvahendeid, mis ei sisalda fosfaate ega kloori, sest need ained on keskkonnale kahjulikud.

Heade pesemistulemuste saavutamiseks tuleb pesuvahendit lisada õiges koguses.

Soovitatust suurema koguse pesuvahendi kasutamisel ei muutu pesu tõhusamaks, küll aga suureneb keskkonnareostus.

Kogust saab kohandada vastavalt nõude määrdumise astmele. Keskmiselt määrdunud nõude puhul kasutage kogust 35g (pulberpesuvahend) või 35ml (vedel pesuvahend) ja pange otse pesukambrisse lisaks veel üks teelusikatäis pesuvahendit. Tablette kasutades piisab ühest tabletist.

Kui nõud on ainult kergelt määrdunud või neid on enne masinasse panemist veega loputatud, vähendage vastavalt ka kasutatava pesuvahendi kogust (miinimumkogus 25 g/ml), jättes näiteks pulbri/geeli otse pesukambrisse lisamata.

Pesuvahendi dosaatori avamiseks vajutage nupule **A**. Pange pesuvahend ainult kuiva dosaatorisse **B**. Eelpesu jaoks mõeldud pesuvahend pange otse pesukambrisse.

1. Pesuvahendi doseerimisel kasutage õige koguse määramiseks eelmainitud teavet. Dosaatori **B** sees on näidud abiks puhastusvahendi doseerimisel.
 2. Puhastage dosaatori servadelt pesuvahendi jäägid ja sulgege kaas (kostab klõpsatus).
 3. Pesuvahendi dosaatori kaane sulgemiseks tõmmake seda ülespoole, kuni sulgemisseade on kindlalt oma kohal.
- Pesuvahendi dosaator avaneb automaatselt, kui vastavas programmis on selleks õige hetk käes.

Kui kasutate kõik-ühes puhastusvahendit, soovime teil igal juhul lisada soola, eriti kui vesi on kare või väga kare (järgige pakendil toodud juhiseid).

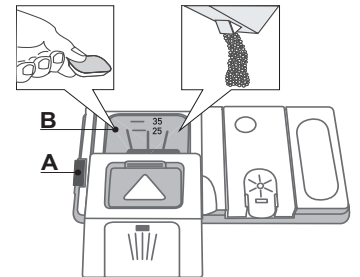

NÕUANDED JA NÄPUNÄITED

NÕUANDED

Enne nõude korvi ladumist pühkige neilt toidujäägid ja valage klaasid tühjaks. Nõusid eelnevalt jooksva vee all loputada ei ole vaja.

Paigutage nõud nii, et need on kindlalt paigas ega saa ümber kukkuda; anumad seadke avaga allapoole ja kumerad/nõgusad pinnad kaldu, et vesi pääseks igale pinnale ligi ja saaks vabalt voolata. Hoiatus! Kaaned, käepidemed, kandikud ja pannid ei tohi takistada pihustihoobade pöörlemist.

Väikesed esemed paigutage söögiriistade korvi.

Tugevalt määrdunud nõud ja potid-pannid tuleks asetada alumisse korvi, sest selles osas on veejoad tugevamad ja pesemine tõhusam. Kui olete nõud masinasse pannud, kontrollige, et pihustihoovad saavad vabalt pöörlelda.

HÜGIEEN

Vältimaks ebameeldivaid lõhnu ja setteid, mis võivad masinasse koguneda, käivitage vähemalt kord kuus mõni kõrge temperatuuriga programm. Pange masinasse teelusikatäis pesuvahendit ja laske programmil lõpuni käia ilma nõusid masinasse panemata.

SOBIMATUD NÕUD

- Puidust nõud ja söögiriistad.
- Õrnad kaunistustega klaasid, kunstkäsitöö ja antiiknõud. Nende kaunistused ei talu masinapesu.
- Sünteetilistest, suurt kuumust mittetaluvatest materjalidest esemed.
- Vasest ja tinast nõud.
- Tuha, vaha, määrdainete või tindiga määrdunud nõud.

Klaasimaalingute ja alumiiniumist/hõbedast nõude värvid võivad pesu käigus muutuda. Mõned klaasisordid (nt kristallesemed) võivad mitme pesutsükli tagajärjel muutuda ka läbipaistmatuks.

KLAAS- JA PORTSELANNÕUDE KAHJUSTUSED

- Peske masinas ainult selliseid nõusid, mille kohta tootja on kinnitanud, et need sobivad masinapesuks.
- Kasutage nõudele sobivat pehmet puhastusvahendit.
- Võtke klaasid ja söögiriistad kohe pärast pesutsükli lõppu masinast välja.

RESTIDE TÄITMINE

SÖÖGIRIISTADE REST

Kolmas rest on mõeldud söögiriistade jaoks.

Paigutage söögiriistad, nagu joonisel näidatud.

Söögiriistade eraldi paigutamine teeb nende kokkukogumise pärast pesu lihtsamaks ja parandab nende pesemist ja kuivatamist.

Noad ja muud teravate servadega söögiriistad tuleb paigutada nii, et nende terad on suunatud allapoole.

Resti geomeetiline lahendus võimaldab selle keskossa paigutada väikseid esemeid, nt kohvitasse.

Söögiriistade korv on varustatud kahe relssidel liikuva liugriiuliga, et allapoole jäävat ruumi täielikult ära kasutada ja võimaldada ülemisele restile paigutada ka kõrgeid esemeid.

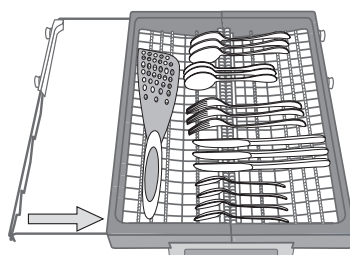
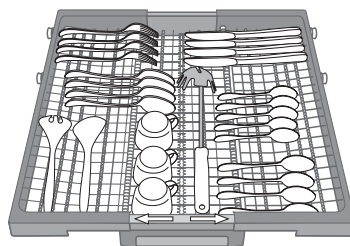
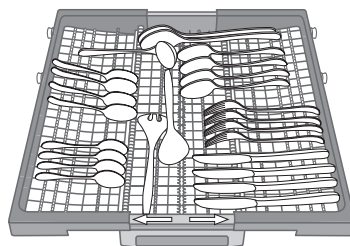

ÜLEMINE REST

Süü paigutage õrnemad ja kergemad nõud: klaasid, tassid, alustassid, madalad salatikaasid. Ülemisel restil on ülestõstetavad toed, millega võib toetada näiteks üksteise kõrvale seatud alustasse, või hoida need all, kui restil on kausid ja toidukarbid.

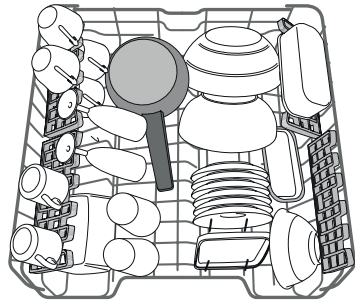

(ülemise resti laadimisnäidis)

REGULEERITAVA PAIGUTUSEGA KOKKUKÄIVAD LABAD

Nõude optimaalseks paigutamiseks restil saab kokkukäivaid labasid seada kolmele kõrgusele. Veiniklaasid saab turvaliselt kokkukäivate labade vahele paigutada, seades klaasi jala vastavasse pilusse. Et nõud saaksid kõige paremini kuivada, seadke labad suurema nurga alla. Kaldenurga muutmiseks tõmmake laba ülespoole, nihutage seda veidi ja paigutage siis soovitud asendisse.

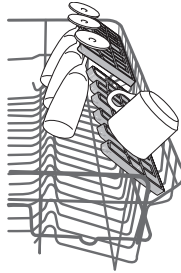

ÜLEMISE RESTI KÕRGUSE REGULEERIMINE

Ülemise resti kõrgust saab reguleerida: kui see paigutada kõrgemale, mahuvad alumisele restile suuremad nõud, kui see aga seada madalamale, saab paremini ära kasutada ülemise resti tugesid, luues üles rohkem ruumi ja vältides kokkupuudet alumisel restil asuvate nõudega.

Ülemisel restil on olemas **ülemise resti kõrguse regulaator** (vt joonis), resti tõstmiseks pole vaja hoobasid vajutada, vaid tõstke seda lihtsalt äärtest hoides ülespoole, kuni see on stabiilselt ülemises positsioonis paigal.

Tagasi alumisse positsiooni paigutamiseks vajutage hoobasid **A** resti äärtel ja liigutage korvi allapoole.

On äärmiselt soovitatav mitte muuta resti kõrgust siis, kui see on nõusid täis.

ÄRGE tõstke või langetage korvi ainult ühelt poolt.

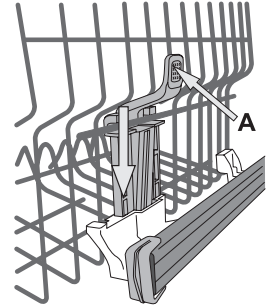

ALUMINE REST

Pottidele, pannidele, taldrikutele, salatikaussidele, söögiriistadele jne. Ideaaljuhul tuleks taldrikud paigutada külgedele, et need ei puutuks kokku pihustihoovaga.

Alumisel restil on olemas ülestõstetavad toed, millega saab toetada taldrikuid, kui need on laotud püstises asendis üksteise kõrvale, või hoida all, kui restile on laotud potid ja salatikaasid.

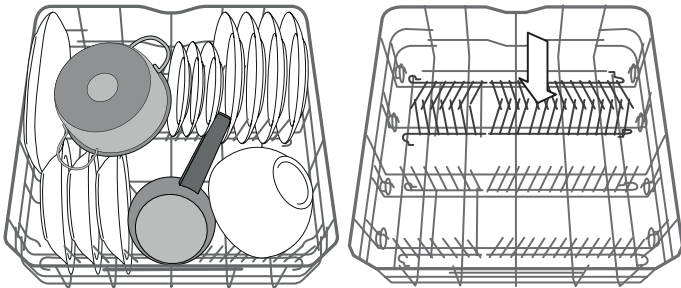

(alumise resti laadimisnäidis)

KLAASIHOIDIK

Spetsiaalne lisatarvik, mis aitab paigutada jalaga klaasnõud turvaliselt alumisele restile.

Tänu klaaside optimaalsele ja stabiilsele paigutusele toimub nende puhastamine ja kuivatamine tõhusamalt.

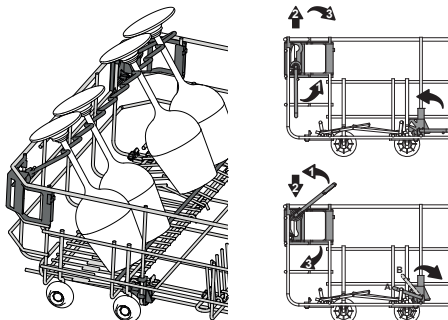

POWER CLEANI PUHASTUS ALUMISEL RESTIL

Võimas Power Clean® puhastus kasutab pesumasina tagaosas spetsiaalseid veejugasid, et pesta tugevalt määrdunud esemeid suurema intensiivsusega.

Kui olete pannid ja potid Power Clean®-i konstruktsiooni ette paigutanud, aktiveerige juhtpaneelilt **POWER CLEAN** puhastus.

Alumise resti tagaosas on olemas võimsa puhastamise tugi – spetsiaalne tugikonstruktsioon pannide või küpsetusvormide paigutamiseks vertikaalselt, et need vähem ruumi võtaks.

Kuidas Power Clean®-i kasutada:

1. Reguleerige Power Clean®-i ala (G), pöörates pottide mahutamiseks tagumised taldrikuhoidjad alla.
2. Laduge potid ja kastrulid vertikaalselt Power Clean®-i alale. Potid peavad olema veejugade suunas kaldu.

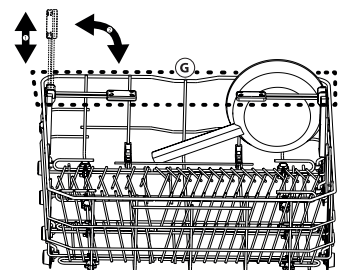
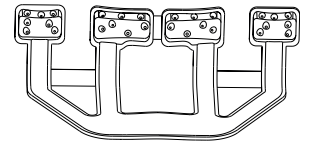

TSÜKLI VALIMINE JA VALIKUD

Kasutatavate tsüklite ja suvandite loendi leiате järgmiselt leheküljelt **tsüklite tabelist**. Säästutsükkel (eco) valitakse vaikumisi. Kui soovite, et vaikumisi oleks valitud viimati kasutatud tsükkel, siis saate muudatuse teha sättemenüüs.

Tsükli saab valida, vajutades tsüklitele otseligi pääsu nuppudele 1-6 või korduvalt „Extra Cycles“ (täiendavate tsüklite) P.+ nupule. Viimase valikuni jõudes algab loend algusest peale, kui nupule vajutada.

Vajutage tsüklite nuppu, et valida tsükkel vastavalt nõude määrumisastmele ja tsüklite tabelile. Teave kuvatakse ekraanile:

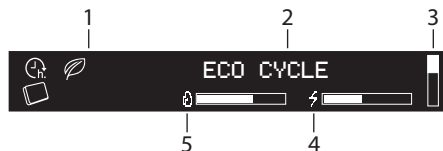

1. Märgutuled
2. Valitud tsükli nimetus
3. Vertikaalne riba näitab üksnes täiendavate tsüklite loendi asendit
4. Valitud tsükli energiaku
5. Valitud tsükli veekulu

50° **3:40h** Kolm sekundit pärast tsükli valimist kuvatakse selle aeg ja temperatuur (kui olemas).

Vajutage nuppu INFO , et kuvada tsükli lühikirjeldus ja vee-/energiaku.



Valimise ajal vilgub LED-tuli KÄIVITA .



Enamiku tsüklite jaoks on olemas lisavõimalused (vt jaotist valikute ja sätete kohta). Mis tahes valiku tegemisel kuvatakse selle nimetus paremal pool.

50° **3:40h** Kui teha mitu valikut, siis süttib iga valiku kohta üks täpploendi tuli. Iga valiku nimetust kuvatakse 3 sekundit täpploendi tule süttimisega.

Kui olete tsükli ja suvandid valinud, vajutage nuppu KÄIVITA  ja sulgege 4 sekundi jooksul uks, et tsükkel saaks alata.

TÖÖTAVA PROGRAMMI MUUTMINE

Kui valisite vale programmi, saab seda kohe programmi alguses veel muuta: avage uks, vajutage nuppu SISSE/VÄLJA  ja hoidke seda all ning masin lülitub välja.

Lülitage masin SISSE/VÄLJA nuppu  vajutades taas sisse ja valige uus pesutsükkel ning võimalikud lisavalikud; tsükli käivitamiseks vajutage nuppu KÄIVITA  ja sulgege uks.

TSÜKLI KATKESTAMISEKS (TÄIENDAVATE ESEMETE LISAMINE)

Avage uks ja asetage nõud masinasse. Ettevaatust – KUUM aur! Vajutage nuppu KÄIVITA  ja sulgege 4 sekundi jooksul uks, et jätkata tsükli sealt, kus see katkes.

OOTAMATUD KATKESTUSED

Kui pesutsükli ajal masina uks avatakse või tekib voolukatkestus, siis tsükkel seiskub. Tsükli jätkamiseks katkestamise kohast vajutage nupule KÄIVITA  ja sulgege 4 sekundi jooksul uks.

Pärast tsükli lõppemist kostub helisignaali ja kuvarile kuvatakse:

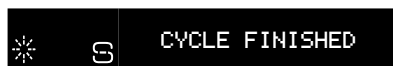

Ekraanil võib kuvada lisateavet:





- ADD SALT – täitke soolanõu.
- ADD RINSE AID – lisage loputusvahendit.
- DEGREASE AND CLEAN MACHINE WE RECOMMEND WPRO – iga 50 tsükli järel soovitatakse kasutada WPRO puhastusvahendit (vastavalt pakendi juhiste).

Avage seadme uks (ettevaatust, kuum aur!) ja tühjendage riulid, alustades esmalt alumisest riulist.

Kui on vaja uuesti täita soolanõu või loputusvahendi dosaator, siis seda on soovitatav teha vahetult enne järgmise tsükli algust.

10 minuti möödudes lülitub seade välja.

TSÜKLITE TABEL

TSÜKKEEL	Saadaolevad valikud *	Pesuva- hendi dosaator		Pesutsükli kestus (h:min)*	Veekulu (l/tsükkel)	Energiakulu (kWh/tsükkel)	Kuivatusfaas
		B	PESU- KAM- BER				
ECO ECO 50°	TABLET, START DELAY, POWER CLEAN	✓	✓	3:40	9,5	0,74	✓
 6TH SENSE 50-60°	TABLET, START DELAY, MULTIZONE, POWER CLEAN, TURBO	✓	✓	1:25 - 3:00	7,0 - 14,0	0,90 - 1,40	✓
 1H WASH & DRY 55°	TABLET, START DELAY, MULTIZONE	✓	-	1:00	10,5	1,20	✓
 INTENSIVE 65°	TABLET, START DELAY, MULTIZONE, POWER CLEAN, TURBO	✓	-	2:50	16,0	1,60	✓
 RAPID 30' 50	TABLET, START DELAY	✓	-	0:30	9,0	0,55	-
 CRISTALS 45°	TABLET, START DELAY, MULTIZONE	✓	-	1:40	11,5	1,20	✓
EXTRA CYCLES (TÄIENDAVID TSÜKLID) – saadaval, kui vajutada P.+ nuppu							
DAILY 50°	TABLET, START DELAY, MULTIZONE	✓	-	1:30	13,0	1,15	✓
SILENT 50°	TABLET, START DELAY	✓	-	3:30	15,0	1,15	✓
PRE-WASH cold	START DELAY, MULTIZONE	-	-	0:12	4,5	0,01	-
SANITIZING 65°	START DELAY	✓	-	1:40	10,0	1,30	✓
SELF CLEAN 65°	START DELAY	✓	-	0:50	8,0	0,85	✓

- ECO (ÖKO) - Mõeldukalt määratud nõud. Standardprogramm, mis on energia- ja veekulu kombinatsiooni poolest kõige säästlikum.
- 6TH SENSE – Kuivanud toidujääkidega mõeldukalt määratud nõud. Tuvastab nõude määrumisastme ning reguleerib programmi sellele vastavalt.
- 1H WASH & DRY (1 h PESU & KUIVATUS) – Vähe või mõeldukalt määratud nõud. Igapäevaseks kasutamiseks sobiv programm, millega pesta kasutatud, kuivamata nõud puhtaks ja kuivaks ühe tunniga.
- INTENSIVE (INTENSIIVNE) – Soovitatav tugevasti määratud sööginõude pesemiseks. Eriti sobiv pannide ja pottide pesemiseks (ärge kasutage õrnade nõude puhul).
- RAPID 30' (KIIRE 30 MIN') – Programm kergelt määratud nõude pesemiseks, millel ei ole kuivanud toidujääke.
- CRISTALS (KRISTALL) – Programm õrnade nõude pesemiseks, mis on tundlikumad kõrgete temperatuuride suhtes, nt klaasid ja tassid.

P.+ EXTRA CYCLES (TÄIENDAVID TSÜKLID)

- DAILY (IGAPÄEVANE) – Mõeldukalt määratud nõud. Igapäevane pesutsükkel, mis tagab parimad pesutulemused lühema ajaga.
- SILENT (VAIKNE) – Sobib masinaga pesemiseks öisel ajal. Parimad tulemused garanteeritud.
- PRE-WASH (EELPESU) – Hiljem pestavad sööginõud. Selle programmiga pesuvahendit ei kasutata.
- SANITIZING (ANTIBAKTERIAALNE REŽIIM) – Mõeldukalt või tugevasti määratud nõud, koos täiendava antibakteriaalse pesuga.
- SELF CLEAN (ISEPUHASTUS) – Programm, mida kasutatakse nõudepesumasina hooldamiseks. Puhastab masina sisemuse kuuma veega.

Märkused:

Et veekulu veelgi vähendada, pange masin tööle alles siis, kui see on pesemist vajavaid nõusid täis. Kergelt määratud nõude puhul on kõige tõhusamad kiirtsüklid (Rapid või Fast).

Säästuprogrammi andmed on mõõdetud laboratoorses tingimustes vastavalt Euroopa standardile EN 50242.

* Kõiki valikuid korraga kasutada ei saa.

** Kuvatud või brošüüris näidatud programmi kestus on hinnanguline ja arvatud standardtingimuste kohaselt. Tegelik aeg võib varieeruda olenevalt paljudest teguritest, nagu näiteks sissevõetava vee temperatuur ja rõhk, toatemperatuur, pesuvahendi kogus, pestavate nõude hulk ja tüüp, nõude paigutus, lisavalikud ja anduri kalibreering. Anduri kalibreering võib pikendada programmi kestust kuni 20 minuti võrra.

Elektrikulu ooterežiimis: Elektrikulu väljalülitamata režiimis: 5 W - Elektrikulu väljalülitatud režiimis: 0,5 W

VALIKUD JA SÄTTED

Iga tsükliga saab kasutada lisasuvandeid. Konkreetsete tsüklite puhul toimivate võimaluste täisloendi leiata **tsüklite tabelist** eelmisel leheküljel. Kõik aktiivsed valikud on kuvaril näidatud.

Suvandi valimiseks vajutage nuppu OK. Paariks sekundiks kuvatakse teade SET OPTIONS (SEADISTAMISE VALIKUD). Seejärel kasutage suvandite loendis liikumiseks nuppu < või >. Valiku tegemiseks vajutage nuppu OK; sättemenüüs süttib LED-tuli nupu OK kohal.

Kui valik ei ole võimalik, on see oma asendis ikka nähtav, kuid kuvatakse .

TABLET All-in-one (TABLETT kõik ühes)

See säte võimaldab teil optimeerida tsükli tulemusi vastavalt kasutatavale pesuvahendile. Lubage see, kui kasutate tableti kujul pesuvahendite kombinatsiooni (loputus- ja pesuvahend 1 annusena).

TABLET	OFF
TABLET	ON
TABLET	ON

Tableti seadistamiseks minge sättemenüüsse, vajutades nuppu OK, ja navigeerige nuppudega < ja >, kuni kuvatakse TABLET ning vajutage OK.

START DELAY (VIITKÄIVITUS)

Tsükli algust saab valitud aja jooksul viivitada.

Viivituse seadistamiseks minge sättemenüüsse, vajutades nuppu OK, ja navigeerige nuppudega < ja >, kuni kuvatakse START DELAY ning vajutage OK.

Iga kord, kui vajutate nupule > või <, suureneb viitkäivitus järgmiselt:

- 0:30 võrra, kui valik on alla 4 tunni,
- 1:00 võrra, kui valik on alla 12 tunni,
- 2 tunni võrra kui valik on üle 12 tunni.

START DELAY	OFF
<STARTS IN h>	OFF
<STARTS IN h>	4:00
<STARTS IN h>	4:00

Vaikimis väärtus on VÄLJAS.

Viivituse valimisel süttib .

Nupule OK vajutades kinnitate viivituse ja seade kuvab taas tsüklivaliku ekraani, millelt on näha viivituse väärtus.

Vajutage nuppu  KÄIVITA ja sulgege 4 sekundi jooksul uks, et viivitus käivitada.

Viivituse eemaldamiseks kerige, kuni kuvatakse OFF (pärast kella 24.00 nupule > vajutamisel kuvatakse OFF).

MULTIZONE (MITU TSOONI)

Kui pestavaid nõusid ei ole palju, võib kasutada ainult ühte resti. Selle suvandi kasutamisel saate valida, millist resti soovite pesemiseks kasutada.

Mitme tsooni seadistamiseks minge sättemenüüsse, vajutades nuppu OK, ja navigeerige nuppudega < ja >, kuni kuvatakse MULTIZONE (MITU TSOONI) ning vajutage OK.

MULTIZONE	OK
<ALL RACKS>	<>
<LOW ONLY>	<>
<HIGH ONLY>	<>
<CUTLERY ONLY>	<>
<CUTLERY ONLY>	

MITU TSOONI on vaikimisi mitteaktiivne ning kõigi restide ikoonid põlevad.

Süttib mitme tsooni ikoon.

Süttib mitme tsooni ikoon.

Süttib mitme tsooni ikoon.



POWER CLEAN

Tänu täiendavatele jugadele tagab see suvand alumisel restil konkreetsele alale intensiivsema ja jõulisema pesu.

POWER CLEAN	OFF
POWER CLEAN	ON
POWER CLEAN	ON

Vaikimis väärtus on VÄLJAS.

Võimsa puhastuse seadistamiseks minge sättemenüüsse, vajutades nuppu OK, ja navigeerige nuppudega < ja >, kuni kuvatakse POWER CLEAN ning vajutage OK.

TURBO

See valik võimaldab põhitsüklite kestust lühendada, ilma et kannataks pesemise ja kuivatuse kvaliteet.

TURBO	OFF
TURBO	ON
TURBO	ON

Turbo seadistamiseks minge sättemenüüsse, vajutades nuppu OK, ja navigeerige nuppudega < ja >, kuni kuvatakse TURBO ning vajutage OK.

Iga kord, kui vajutate nupule > või <, on suvand ON või OFF. Vajutage kinnituseks nuppu OK.

FLOOR LIGHT (PÕRANDAVALGUS)

Põrandale projitseeritav LED-tuli näitab, et pesumasin töötab. Tuli põleb kogu tsükli jooksul ja kustub tsükli lõpus.

Funktsioon on vaikimisi aktiivne, kuid selle väljalülitamine on võimalik SÄTTEMENÜÜS.

TUB LIGHT (PESUKAMBRI VALGUS)

Kui funktsioon on aktiivne, siis lülituvad LED-tuled pesukambris automaatselt sisse/välja niipea, kui kasutaja vastava ukse avab/sulgeb.

Kui uks on kauem kui 10 minutit avatud, siis kustuvad pesukambri LED-tuled (nende sisselülitamiseks tuleb uks sulgeda ja uuesti lahti teha). Funktsioon on vaikimisi aktiivne, kuid selle väljalülitamine on võimalik SÄTTEMENÜÜS.

SÄTTEMENÜÜ

Nõudepesumasina sätete muutmiseks tuleb minna sättemenüüsse.

Vajutage nuppu OK ja navigeerige nuppudega < ja >, kuni kuvatakse SETTINGS ning vajutage OK.

Sättemenüüst väljumiseks vajutage ükskõik millisele tsüklinupule või nupule < või >, kuni kuvatakse EXIT, seejärel vajutage nuppu OK.

Language (Keel)

1. LANGUAGE	OK	Keele muutmiseks minge sättemenüüsse, vajutades nuppu OK, ja navigeerige nuppudega < ja >, kuni kuvatakse LANGUAGE ning vajutage OK.
1. ITALIAN	<>	
1. ENGLISH		

First cycle (Esimene tsükkel)

2. FIRST CYCLE	OK	Võite valida, milline tsükkel seadme käivitamisel vaikimisi valitakse: ECO või LAST USED (Viimati Kasutatud.) Esimese tsükli muutmiseks minge sättemenüüsse, vajutades nuppu OK, ja navigeerige nuppudega < ja >, kuni kuvatakse FIRST CYCLE ning vajutage OK.
2. <ECO>	<>	
2. <LAST USED>		

Sounds (Helisignaalid)

3. SOUNDS	OK	Helisignaalide muutmiseks minge sättemenüüsse, vajutades nuppu OK, ja navigeerige nuppudega < ja >, kuni kuvatakse SOUNDS ning vajutage OK. Valige 2 taseme vahel: High (Kõrge) Low (Madal). Võib olla ka asendis OFF (Väljas).
3. <HIGHT>	<>	
3. <OFF>		

Water Hardness (Vee karedus)

4. WATER HARDNESS	3	Vee kareduse muutmiseks minge sättemenüüsse, vajutades nuppu OK, ja navigeerige nuppudega < ja >, kuni kuvatakse WATER HARDNESS ning vajutage OK.
4. WATER HARDNESS	4	

Vee kareduse järgi õige taseme määramiseks vt tabelit lehel 4.

Screen Brightness (Ekraani heledus)

5. SCREEN BRIGHT.	5	Ekraani heleduse muutmiseks minge sättemenüüsse, vajutades nuppu OK, ja navigeerige nuppudega < ja >, kuni kuvatakse SCREEN BRIGHT. ning vajutage OK.
5. SCREEN BRIGHT.	3	

Valige viie taseme vahel: 1, 2, 3, 4 ja 5.

Floor Light (Põrandavalgus)

6. FLOOR LIGHT	ON	Põrandavalguse muutmiseks minge sättemenüüsse, vajutades nuppu OK, ja navigeerige nuppudega < ja >, kuni kuvatakse FLOOR LIGHT ning vajutage OK.
6. FLOOR LIGHT	OFF	

Tub Light (Pesukambri valgus)

7. TUB LIGHT	ON	Pesukambri valguse muutmiseks minge sättemenüüsse, vajutades nuppu OK, ja navigeerige nuppudega < ja >, kuni kuvatakse TUB LIGHT ning vajutage OK.
7. TUB LIGHT	OFF	

Rinse Aid level (Loputusvahendi tase)

8. RINSE AID LEV.	4	Loputusvahendi taseme muutmiseks minge sättemenüüsse, vajutades nuppu OK, ja navigeerige nuppudega < ja >, kuni kuvatakse RINSE AID LEV. ning vajutage OK.
8. RINSE AID LEV.	5	

Valige viie taseme vahel: 1, 2, 3, 4 ja 5.

Kui loputusvahendi tasemeks on määratud 1, siis loputusvahendit ei kasutata. Kui loputusvahend saab otsa, ei sütti LOPUTUSVAHENDI LÖPPEMISE indikaatorituli.

Tehaseseadistus on tasemel 4.

- Kui näete nõudel sinakaid jälgi, määrake madalam tase (2-3).
- Kui nõudel on veepiiskade või katlakivi jälgi, määrake kõrgem tase (4-5).

Demo mode (Demorežiim)

9. DEMO MODE	ON	Demorežiimi nägemiseks minge sättemenüüsse, vajutades nuppu OK, ja navigeerige nuppudega < ja >, kuni kuvatakse DEMO MODE ning vajutage OK.
9. DEMO MODE	OFF	

Reset to factory default (Tehasesätete taastamine)

10. RESET TO DEF.	OK	Tehasesätete taastamiseks minge sättemenüüsse, vajutades nuppu OK, ja navigeerige nuppudega < ja >, kuni kuvatakse RESET TO DEF. ning vajutage OK.
10. ON	<>	
10. OFF		

Exit (Väljapääs)

11. EXIT	< >	Sättemenüüst väljumiseks vajutage ükskõik millisele tsüklinupule või nupule < või >, kuni kuvatakse EXIT, seejärel vajutage nuppu OK.
----------	-----	---

HOOLDUS

TÄHELEPANU! Puhastamise ja hooldamise ajaks tuleb seade alati seinakontaktist lahti ühendada. Seadet ei tohi puhastada süttivate vedelikega.

NÕUDEPESUMASINA PUHASTAMINE

Masina sisemuses leiduvad plekid võib eemaldada vee ja vähese äädikaga niisutatud lapiga.

Masina välispinna ja juhtpaneeli puhastamiseks võib kasutada mitteabrsiivset lappi, mis on veega niisutatud. Ärge kasutage abrasiivseid tooteid ega lahusteid.



EBAMEELDIVATE LÕHNADE VÄLTIMINE

Et vältida niiskuse kogunemist, hoidke masina uks alati veidi paakil. Puhastage ukse ja pesuvahendidosaatorite tihendeid regulaarselt niiske svammiga. Nii hoiate ära toidujääkide kogunemise tihenditesse, mis on peamine ebameeldivate lõhnade tekkimise põhjus.

VEE SISSEVÕTUVOOLIKU KONTROLLIMINE

Kontrollige sissevõtava vee voolikut regulaarselt, et avastada võimalikku hapraks muutumist või pragusid. Kui voolikul on kahjustumise märke, asendage see uuega, mille saate osta meie teeninduskeskustest või oma edasimüüja juurest. Olenevalt vooliku tüübist:

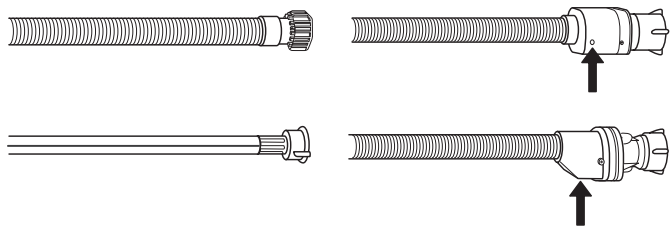

Kui veevoolik on läbipaistva kattega, kontrollige regulaarselt, ega selle värv mõnes kohas intensiivsemaks ei ole muutunud. Kui on, võib see tähendada, et voolik lekib ja tuleb välja vahetada.

WaterStopiga voolikud: kontrollige turvakraani väikest kontroll-akent (vt nool). Kui see on punane, on veeluku funktsioon käivitunud ja voolik tuleb välja vahetada.

Selle vooliku eemaldamiseks hoidke vooliku lahtikeeramise ajal all vabastusnuppu.

VEE SISSEVÕTUVOOLIKU PUHASTAMINE

Kui veevoolikud on uued või olnud pikalt kasutamata, laske veel neist läbi voolata, et oleks kindel, et need on takistustest vabad ja puhtad; seejärel kontrollige üle ühenduskohad. Kui seda ettevaatusabinõu ei järgita, võib voolik ummistuda ja pesumasinat kahjustada.

FILTRI PUHASTAMINE

Puhastage filtrikoostu regulaarselt, et filtrid ei ummistuks ja vesi saaks vabalt masinast välja voolata.

Filtrikoost koosneb kolmest filtrist, mis koguvad pesuveest kokku toiduosakesed ja suunavad siis vee taasinglusse. Parima pesutulemuse saamiseks tuleb need puhtana hoida.

Nõudepesumasinat ei tohi kasutada, kui filtrid puuduvad või on kinnitamata.

Kontrollige mitme pesu järel filtrikoostu ja vajaduse korral puhastage see põhjalikult jooksva vee all, kasutades mitte-metallist harja ja järgides alltoodud juhiseid:

1. Keerake silindrilist filtrit **A** vastupäeva ja tõmmake see välja (joonis 1).
2. Eemaldage kuppelfilter **B**, avaldades selle küljetiibadele kerget survet (joonis 2).
3. Libistage välja roostevabast terasest plaatfilter **C** (joonis 3).
4. Kontrollige filtrilõksu ja eemaldage sellest kõik toidujäägid. **ÄRGE KUNAGI EEMALDAGE** pesutsükli pumba kaitset (must detail) (joonis 4).

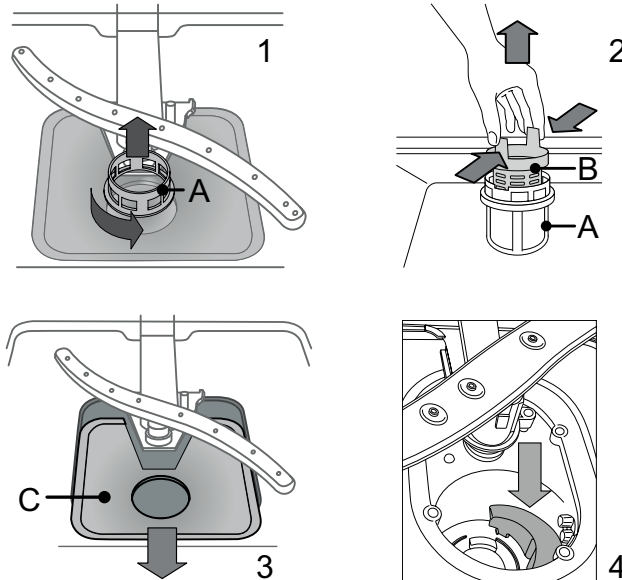

Pärast filtrite puhastamist pange filtrikoost tagasi ja kinnitage korralikult oma kohale; see on nõudepesumasina tõhusa töö tagamiseks ülioluline.

PIHUSTIHOODE PUHASTAMINE

Vahel võivad toiduosakesed kleepuda pihustihooade külge ja ummistada vee pihustusavad. Seepärast soovitame hoobasid aeg-ajalt kontrollida ja väikese mitte-metallist harjaga puhastada.

Ülemise pihustihoova eemaldamiseks keerake plastikust lukustusrõngast vastupäeva.

Ülemise pihustihoova tagasipanekul tuleks jälgida, et suurema aukude arvuga pool jääks ülespoole.

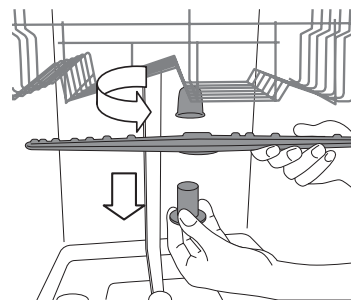

Alumise pihustihoova saab eemaldada, tõmmates seda üles.

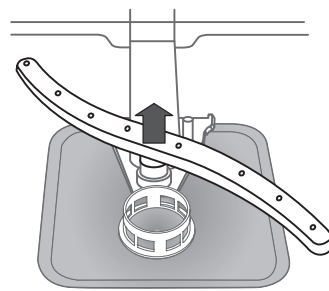

PAIGALDAMINE

TÄHELEPANU! Kui seadet on vaja liigutada, hoidke see püstiasendis; kui see on tingimata vajalik, võib seadet kallutada tagaküljele.

VEEVÄRGIGA ÜHENDAMINE

Veevärgiga ühendamise võib teostada ainult vastava kvalifikatsiooniga tehnik.

Parima paigaldusasendi saavutamiseks võib vee sissevõtu- ja tühjendusvoolikud paigutada paremale või vasakule küljele. Kontrollige, et nõudepesumasina voolikud ei oleks keerdus ega kinni surutud.

VEE SISSEVÕTUVOOLIKU ÜHENDAMINE

- Laske veel joosta, kuni see on täiesti puhas.
- Kinnitage sissevõtuvoolik korralikult oma kohale ja keerake kraan lahti.

Kui sissevõtuvoolik ei ole piisavalt pikk, võtke ühendust vastava teeninduse või volitatud tehnikuga.

Veesurve peab jääma Tehniliste andmete tabelis toodud väärtuste piiridesse - vastasel korral võib nõudepesumasina töö olla häiritud.

Veenduge, et voolik on vaba ega ole kinni surutud.

VEE SISSEVÕTUVOOLIKU ÜHENDUSE SPETSIFIKATSIOONID:

VEEVARUSTUS	külm või kuum (max 60 °C)
VEE SISSEVÕTT	3/4"
VEESURVE	0,05 ÷ 1 MPa (0,5 ÷ 10 bar) 7,25 – 145 psi

VEE TÜHJENDUSVOOLIKU ÜHENDAMINE

Ühendage vee tühjendusvoolik kanalisatsioonitoruga, mille läbimõõt on vähemalt 2 cm **A**.

Tühjendusvooliku ühendus peab asuma 40-80 cm kõrgusel põrandast või pinnast, millel nõudepesumasin seisab.

Enne tühjendusvooliku ühendamist valamu äravooluga eemaldage plastikkork **B**.

ÜLEUJUTAMISE VASTANE KAITSE

Üleujutamise vastane kaitse. Üleujutuste vältimiseks on nõudepesumasin:

- varustatud spetsiaalse süsteemiga, mis sulgeb vee sissevoolu juhul, kui masina sisemuses esineb anomaaliaid või lekkeid.

Mõned mudelid on varustatud ka täiendava turvaseadmega

Uus lekkepidur, mis välistab üleujutused isegi sissevõtuvooliku purunemise korral.

Vee sissevõtuvoolikut ei tohi mingil juhul lõigata, sest see sisaldab pingestatud elektridetaile.

ELEKTRIÜHENDUS

⚡ HOIATUS! Vee sissevõtuvoolikut ei tohi mingil juhul lõigata, sest see sisaldab pingestatud elektridetaile.

Enne pistiku ühendamist seinakontakti veenduge, et

- kontakt on **maandatud** \perp ja vastab kehtivatele nõuetele;
- Pesa talub seadme maksimaalset koormust, mis on näidatud seadme siseüksel oleval andmeplaadil (vt *jaotist toote kirjelduse kohta*).
- Vooluvõrgu pinge jääb ukse siseküljel asuval andmeplaadil märgitud vahemikku.
- Kontakt sobib seadme pistikuga.

Vastasel juhul paluge volitatud tehnikul pistik asendada (vt *jaotist müüjijärgse teeninduse kohta*). Ärge kasutage pikendusjuhtmeid ega mitmikpistikupesasid. Paigaldatud seadme toitejuhtmele ja elektrikontaktile peab olema vaba ligipääs.

Juhte ei tohi olla kokku murtud ega surutud.

Kui toitejuhte on kahjustunud, laske tootjal või volitatud esindusel see välja vahetada, et vältida ohtlikke olukordi.

Ettevõtte ei vastuta ühegi juhtumi eest, mille puhul neid nõudeid ei ole täidetud.

PAIGUTUS JA LOODIMINE

1. Paigutage nõudepesumasin tasasele ja tugevale pinnale. Ebatasase põrandapinna korral on võimalik seadme esijalgade pikkust reguleerida, kuni seade on horisontaalne. Korralikult rõhtloodis seade on stabiilsem ja selle puhul on oluliselt väiksem tõenäosus, et seadme töötamisel tekib vibratsioon või müra.
2. Enne nõudepesumasina integreerimist mööbliga paigaldage puitriiuli alla läbipaistev kleplint, mis aitab vältida kondensaadi teket.
3. Paigaldage nõudepesumasin nii, et selle küljed või tagapaneel on kõrvalasuvate kappide või seinaga kontaktis. Seadme võib integreerida ka eraldiseisva tööpinna alla.
4. Tagumiste jalgade kõrguse reguleerimiseks pöörake punast kuuskant-puksi nõudepesumasina esikülje allosa keskel, kasutades kuuskantvõtit ava läbimõõduga 8 mm. Võtme keeramisel päripäeva seadme kõrgus suureneb, keeramisel vastupäeva aga väheneb.

MÕÖTMED JA NIMIVOOLUTUGEVUS:

LAIUS	598 mm
KÕRGUS	820 mm
SÜGAVUS	555 mm
MAHT	14 standardset kohta – sätted

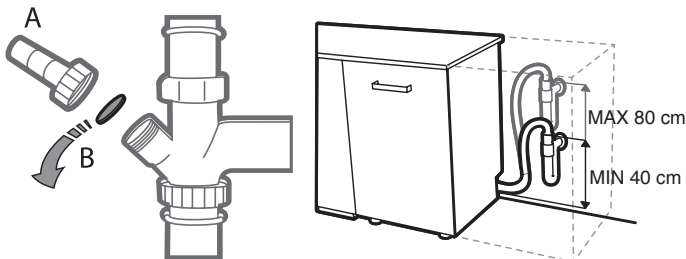

VEAOTSING

Teie nõudepesumasina töös võib esineda tõrkeid.

Enne müüjäjärgse teenindusega kontakteerumist uurige, kas saate alltoodud loendi abil probleemi ise lahendada.

PROBLEEMID	VÕIMALIKUD PÕHJUSED	LAHENDUSED
Ekraanil kuvatakse: CHECK SALT või ADD SALT	Soolanõu on tühi.	Täitke soolanõu soolaga (vt lk 4). Reguleerige vee karedust (vt lk 4).
Ekraanil kuvatakse: CHECK RINSE AID või ADD RINSE AID	Loputusvahendi dosaator on tühi.	Täitke dosaator loputusvahendiga (vt lk 4).
...ei tööta/ei käivitu.	Seade peab olema sisse lülitatud.	Voolu puudumise korral vaadake üle majapidamise voolukaitsmed.
	Seadme uks ei sulgu.	Kontrollige, kas seadme uks on suletud.
	Viivituse suvand on sees.	Kontrollige, kas viitkäivitus on valitud. Kui on, siis käivitub seade pärast määratud aja möödumist. Vajaduse korral lähtestage praegune tsükkel, lülitades nõudepesumasina olekusse VÄLJAS, seejärel lülitage see uuesti sisse, valige uus tsükkel, vajutage KÄIVITA ja sulgege uks.
Ekraanil kuvatakse: F6  sümbol märguannete ekraanil	Vee surve on liiga madal. Väänatud veevoolik või ummistunud sisendfiltrid.	Veekraan peab vee sisselaskmise ajal olema lõpuni avatud (minimaalne vooluhulk: 0,5 liitrit minutis). Vee sisselaskevoolik ei tohi olla paindes ning veekraani liitmikus asuv sisselaskefilter ei tohi olla must ega ummistunud.
Ekraanil kuvatakse: F3	Määrduvad filtrid.	Puhastage filtrid.
	Keerdus äravooluvoolik.	Äravooluvoolik ei tohi olla keerdus.
	Sifooniga voolikuühendus on suletud.	Sifoon voolikuühenduse sulgurketas tuleb eemaldada.
Ekraanil kuvatakse: F2	Määrduvad filtrid või pihusti hoovad.	Puhastage filtrid ja pihusti hoovad.
	Seadme süsteemis on liiga vähe vett.	Seest nõgusad esemed (näiteks tassid ja kausid) tuleb panna restile põhi ülespoole.
	Äravooluvoolik on valesti kinnitatud.	Äravooluvoolik peab olema õigesti kinnitatud (kõrgele paigutatud seadmete puhul vähemalt 200-400 mm seadme alumisest servast) vt paigaldusjuhendit.
	Seadmes on palju vahtu.	Korrake pesu ilma pesuvahendita või oodake, kuni vaht kaob.
	Vee surve on liiga madal.	Veekraan peab vee sisselaskmise ajal olema lõpuni avatud (minimaalne vooluhulk: 0,5 liitrit minutis).
	Väänatud veevoolik või ummistunud sisendfiltrid.	Vee sisselaskevoolik ei tohi olla paindes ning veekraani liitmikus asuv sisselaskefilter ei tohi olla must ega ummistunud.
Ekraanil kuvatakse: PRESS START AND CLOSE THE DOOR	Uks ei sulgunud 4 sekundi jooksul pärast nupu vajutamist.	Vajutage uuesti ja sulgege 4 sekundi jooksul uks.
Ekraanil kuvatakse: OPEN AND CLOSE THE DOOR	Ust pole tsüklite vahel avatud.	Tühjendage seade (kui seda pole seni tühjendatud), avage ja sulgege uks.
Ekraanil kuvatakse: Fx	Seadmel on tehniline defekt.	Helistage klienditeenindusse (öelge kuvatud rike). Sulgege veekraan.

PROBLEEMID	VÕIMALIKUD PÕHJUSED	LAHENDUSED
Uks ei lukustu.	Restid ei ole lõpuni sisse lükatud.	Kontrollige, kas restid on lõpuni sisse lükatud.
	Uks pole lukus.	Lükake ust tugevalt, kuni kuulete <i>klõpsu</i> .
Nõudepesumasin teeb liiga tugevat müra.	Nõud kolisevad üksteise vastu.	Asetage nõud õigesti (vaadake <i>jaotist restide täitmise kohta</i>).
	Tekib liiga palju vahtu.	Pesuvahendit on valesti doseeritud või ei sobi see nõudepesumasinas kasutamiseks (vt <i>jaotist pesuvahendi dosaatori täitmise kohta</i>). Lähtestage praegune tsükl, lülitades nõudepesumasina olekusse OFF (VÄLJAS), seejärel lülitage see uuesti sisse, valige uues programm, vajutage KÄIVITA ja sulgege uks. Ärge lisage pesuvahendit.
Nõud ei ole kuivad.	Valitud programmil puudub kuivatusfaas.	Kontrollige programmide tabelist, kas valitud programmil on olemas kuivatusfaas.
	Loputusvahend on otsa saanud või seda kasutatakse liiga vähe.	Lisage loputusvahendit või reguleerige selle doos suuremaks (vt <i>jaotist loputusvahendi dosaatori täitmise kohta</i>).
	Nõud on tehtud teflonist või plastikust.	Veetilkade esinemine on normaalne (vt <i>jaotist näpunäidete kohta</i>).
Nõud ei ole puhtad.	Nõud ei ole korralikult paigutatud.	Asetage nõud õigesti (vaadake <i>jaotist restide täitmise kohta</i>).
	Pihustihooavad ei saa vabalt liikuda, sest nõud takistavad neid.	Asetage nõud õigesti (vaadake <i>jaotist restide täitmise kohta</i>).
	Pesutsükl on liiga õrn ja/või pesuvahendi tõhusus on väike.	Valige sobiv pesutsükl (vt <i>programmide tabelit</i>).
	Tekib liiga palju vahtu (vt <i>jaotist müüjijärgse teeninduse kohta</i>).	Pesuvahendit on valesti doseeritud või ei sobi see nõudepesumasinas kasutamiseks (vt <i>jaotist pesuvahendi dosaatori täitmise kohta</i>). Lähtestage praegune tsükl, lülitades nõudepesumasina olekusse OFF (VÄLJAS), seejärel lülitage see uuesti sisse, valige uues programm, vajutage KÄIVITA ja sulgege uks. Ärge lisage pesuvahendit.
	Loputusvahendi dosaatori kaas ei ole korralikult kinni.	Veenduge, et loputusvahendi dosaatori kaas on suletud.
	Filter on määrdunud või ummistunud.	Puhastage filtrikoost (vt <i>jaotist hooldamise kohta</i>).
	Masinas ei ole soola.	Täitke soolaanum (vt <i>jaotist soolaanuma täitmise kohta</i>).
Nõudel ja klaasidel on näha katlakivi jälgi või valkjaid plekke.	Soola on liiga vähe.	Täitke soolaanum (vt <i>jaotist soolaanuma täitmise kohta</i>).
	Vee kareduse määratud tase ei ole piisav.	Valige suurem väärtus (vt <i>Vee kareduse tabel</i>).
	Soolanõu kork pole korralikult suletud.	Kontrollige, kas soolanõu kork on korralikult suletud.
	Loputusvahend on otsas või selle doos ei ole piisav.	Lisage loputusvahendit või reguleerige selle doos suuremaks.
Nõudel ja klaasidel on sinakaid plekke või läiget.	Loputusvahendi doos on liiga suur.	Reguleerige doos väiksemaks.

TOOTE ANDMED

Tehnilised andmed, sh energiakulu andmed saab alla laadida veebisaidilt docs.whirlpool.eu

GARANTIIREMONDITEENINDUSEGA KONTAKTEERUMINE

Meie kontaktandmed leiate garantiijuhendist. Kui pöördate meie müüjijärgse teeninduse poole, esitage neile koodid, mille leiate toote andmesildilt.

