



Trockner

Bedienungsanleitung



BKTR8209



DE

2960314954_DE/21-08-25.(17:33)



RECYCELTES UND
RECYCELBARES PAPIER

Lieber Kunde,

Bitte lesen Sie diese Anleitung, bevor Sie dieses Produkt verwenden!

Vielen Dank, dass Sie sich für das Produkt Bauknecht entschieden haben. Wir möchten, dass Sie mit diesem hochwertigen Produkt, das mit modernster Technologie hergestellt wurde, die optimale Effizienz erzielen. Bitte stellen Sie sicher, dass Sie diese Anleitung und die ergänzende Dokumentation vollständig gelesen und verstanden haben, bevor Sie es verwenden.

Beachten Sie alle hierin enthaltenen Warnungen und Informationen. So können Sie sich und Ihr Produkt vor möglichen Schäden schützen.

Bewahren Sie die Bedienungsanleitung auf. Fügen Sie diese Anleitung dem Gerät bei, wenn Sie sie an eine andere Person übergeben.

Symbole und Bemerkungen

In dieser Betriebsanleitung werden folgende Symbole verwendet:



Gefahr, die zum Tod oder zu Verletzungen führen kann



Lesen Sie die Anleitung.



Wichtige Information bzw. nützliche Hinweise zur Verwendung



Warnung vor heißen Oberflächen



Warnung vor elektrischem Schlag



Warnung vor UV-Strahlung



Warnung vor Verbrühungen



Die Verpackung des Produkts besteht aus recycelbaren Materialien gemäß der nationalen Umweltgesetzgebung.



Warnung vor Feuer

HINWEIS Gefahr, die zu Materialschäden am Produkt oder in der Umgebung führen kann

1 SICHERHEITSHINWEISE	5
2 Umwelthinweise	13
2.1 Einhaltung der WEEE-Bestimmungen und Abfallentsorgung	13
2.2 Informationen zur Verpackung	13
2.3 Standardkonformitäts- und Testinformationen / UN-Konformitätserklärung	13
3 Ihr Trockner	14
3.1 Technische Daten	14
3.2 Gesamterscheinung	15
3.3 Lieferumfang	15
4 Installation.....	16
4.1 Geeignete Aufstellungsorte	16
4.2 Entfernen der Versand-Sicherheitsgruppe.....	16
4.3 Wasseranschluss.....	17
4.4 Einrichten der Stellfüße	17
4.5 Trockner bewegen.....	17
4.6 Warnung bezüglich des Geräusches.....	17
4.7 Glühlampe austauschen	18
5 Vorbereitung	19
5.1 Wäsche zum Trocknen in der Trockenmaschine geeignet	19
5.2 Wäsche nicht zum Trocknen im Trockner geeignet.....	19
5.3 Vorbereitung der zu trocknenden Wäsche.....	19
5.4 Was tun, um Energie zu sparen?	19
5.5 Ladekapazität korrigieren.....	20

6 Ausführen des Produkts	21
6.1 Bedienfeld	21
6.2 Symbole	21
6.3. Vorbereitung des Trockners	22
6.4 Programmauswahl und Verbrauchstabelle	23
6.5 Hilfsfunktionen	26
6.6 Warnanzeigen.....	26
6.7 Starten des Programms.....	27
6.8 Kindersicherung	27
6.9 Änderung des Programms nach seinem Start.....	27
6.10 Programm abbrechen.....	28
6.11 Programmende	28
6.12 Geruchsfunktion	28
6.13 Die HomeWhiz-Funktion	28
7 Wartung und Säuberung.....	31
7.1 Faserfilter / Innenoberfläche der Ladetür	31
7.2 Reinigung der Sensoren	31
7.3 Wassertank entleeren	31
7.4 Reinigung der Filterschublade	32
7.5 Kondensator reinigen.....	33
8 Problembehandlung.....	35
9 Verzichtserklärung	37
9.1 Ich möchte es selbst reparieren	37

1 SICHERHEITSHINWEISE

DIESE MÜSSEN DURCHGELESEN UND BEACHTET WERDEN



Dieses Symbol erinnert Sie daran, diese Bedienungsanleitung zu lesen.

Diese Sicherheitsanweisungen vor dem Gebrauch durchlesen. Diese Anweisungen zum Nachschlagen leicht zugänglich aufbewahren. In diesen Anweisungen sowie auf dem Gerät selbst werden wichtige Sicherheitshinweise angegeben, die Sie stets beachten sollten. Der Hersteller übernimmt keine Haftung für die Nichtbeachtung dieser Sicherheitshinweise, für unsachgemäße Verwendung des Geräts oder falsche Bedienungseinstellung.



WARNUNG:

Dieses Symbol zeigt an, dass in diesem Gerät ein brennbares Kältemittel verwendet wird. Wenn das Kältemittel ausläuft und einer externen Zündquelle ausgesetzt wird, besteht Brandgefahr.



Dieses Gerät enthält R290-Kältemittel, das brennbar, aber umweltfreundlich ist.



Babys und Kleinkinder (0-3 Jahre) müssen vom Gerät fern gehalten werden. Jüngere Kinder (3-8 Jahre) müssen vom Gerät fern gehalten werden, es sei denn, sie werden ständig beaufsichtigt. Dieses Gerät darf von Kindern ab 8 Jahren sowie Personen mit reduzierten physischen, sensorischen oder geistigen Fähigkeiten und Mangel an Erfahrung und Kenntnissen nur unter Aufsicht oder nach ausreichender Einweisung durch eine für ihre Sicherheit verantwortliche Person verwendet werden. Kinder dürfen nicht mit dem Gerät spielen. Kinder dürfen das Gerät nicht ohne Beaufsichtigung reinigen oder warten.



WARNUNG: Wenn Sie den Trockner vor Programmende anhalten, sofort die gesamte Wäsche entnehmen und zur Wärmeableitung ausbreiten.



Gegenstände, die mit Stoffen wie Speiseöl, Aceton, Alkohol, Erdöl, Kerosin, Fleckentfernern, Terpentin, Wachsen und Wachsentfernern verunreinigt wurden sowie Gegenstände wie Schaumstoffe (Latexschaum), Duschhauben, wasserfeste Textilien, gummibeschichtete Artikel und Kleidungsstücke oder mit Schaumstoffpolsterung gefüllte Kissen sollten nicht im Trockner getrocknet werden. Alle Taschen leeren; z. B. Feuerzeuge und Streichhölzer entfernen. Den Wäschetrockner nicht verwenden, wenn zur Reinigung Industriechemikalien verwendet wurden.



Öldurchtränkte Wäschestücke sollten aufgrund ihrer hohen Entflammbarkeit nicht im Wäschetrockner getrocknet werden.



Die Tür niemals mit Gewalt öffnen und diese nicht als Trittbrett verwenden.

ZUGELASSENE VERWENDUNG



VORSICHT: Das Gerät ist nicht für den Betrieb mit einer externen Schaltvorrichtung, z. B. einem Timer oder einer separaten Fernbedienung, ausgelegt.



Dieses Gerät ist für Haushaltsanwendungen und ähnliche Anwendungen konzipiert, zum Beispiel: Mitarbeiterküchen im Einzelhandel, in Büros oder in anderen Arbeitsbereichen; Gasthäuser; für Gäste in Hotels, Motels, Bed-and-Breakfast-Anwendungen und anderen Wohnumgebungen.



Dieses Gerät eignet sich nicht für den professionellen Einsatz. Das Gerät nicht im Freien verwenden.



Keine explosiven oder entzündbaren Stoffe (z. B. Benzin oder Sprühdosen) in dem oder in der Nähe des Gerätes lagern - Brandgefahr.



Das Gerät nicht über die maximale Kapazität (kg trockene Kleidung) beladen, die in der Programmtabelle angegeben ist.



Keine ungewaschenen Wäschestücke im Trockner trocknen.



Darauf achten, dass sich um den Trockner keine Flusen oder Staub angesammelt haben.



Weichspüler oder ähnliche Produkte dürfen nur entsprechend den Herstelleranweisungen benutzt werden.



Die Wäsche nicht überrocknen.



Trinken Sie kein Kondenswasser, verwenden Sie es nicht wieder und bereiten Sie keine Speisen damit zu. Es kann Ihre Gesundheit schädigen und Sachschäden verursachen.



WARNUNG: Die Kältemittelleitungen des Geräts dürfen nicht beschädigt werden.

INSTALLATION



Zum Transport und zur Installation des Gerätes sind zwei oder mehrere Personen erforderlich - Verletzungsgefahr. Schutzhandschuhe zum Auspacken und zur Installation verwenden - Risiko von Schnittverletzungen.



Die Installation, einschließlich der Wasserversorgung (falls vorhanden) und elektrische Anschlüsse und Reparaturen müssen von einem qualifizierten Techniker durchgeführt werden. Reparieren Sie das Gerät nicht selbst und tauschen Sie keine Teile aus, wenn dies vom Bedienungshandbuch nicht ausdrücklich vorgesehen ist. Kinder vom Installationsort fern halten. Überprüfen Sie nach dem Auspacken des Geräts, dass es während des Transports nicht beschädigt wurde. Bei auftretenden Problemen wenden Sie sich bitte an Ihren Händler oder den Kundendienst. Nach der Installation müssen Verpackungsabfälle (Kunststoff, Styroporsteile usw.) außerhalb der Reichweite von Kindern aufbewahrt werden - Erstickungsgefahr. Das Gerät vor Installationsarbeiten von der Stromversorgung trennen - Stromschlaggefahr. Während der Installation sicherstellen, das Netzkabel nicht mit dem Gerät selbst zu beschädigen - Brand- oder Stromschlaggefahr. Das Gerät erst starten, wenn die Aufstellung abgeschlossen ist.



WARNUNG: Achten Sie darauf, dass die Lüftungsöffnungen im Gehäuse des Geräts oder im Einbauteil nicht verdeckt werden.



Den Trockner in Räumen mit einer ausreichenden Belüftung (offene Tür, Lüftungsgitter oder -Schlitz größer als 500 cm²) installieren, um den Rückfluss von Gasen in den Raum von Verbrauchseinrichtungen anderer Brennstoffe, einschließlich offenes Feuer zu vermeiden. Wenn der Trockner unter einer Arbeitsplatte installiert wird, einen Abstand von 10 mm zwischen der oberen Trocknerverkleidung und etwaigen Gegenständen darüber vorsehen sowie 15 mm zwischen den Geräteseiten und angrenzenden Wänden oder Möbelstücken.



Achten Sie darauf, dass das Gerät nicht in der Nähe einer Wärmequelle aufgestellt wird.



Das Gerät darf nicht hinter einer verschließbaren Tür, einer Schiebetür oder einer Tür mit einem Scharnier, die dem Trockner gegenüber liegt, installiert werden, da der Trockner in diesem Fall nicht vollständig geöffnet werden kann.



Das Gerät muss an der Wand angebracht werden, um den Zugriff auf seine Rückseite zu begrenzen.



Darauf achten, keinen Teppich zu verwenden, der die Lüftungsöffnungen im Boden des Trockners blockiert.



Wenn der Trockner auf der Waschmaschine gestapelt werden soll, wenden Sie sich zuerst an unseren Kundendienst oder Ihren Händler, um die vollständige Liste der geeigneten Modelle zu überprüfen. Das Stapeln des Trockners auf die Waschmaschine darf nur unter Verwendung des speziellen, beim Kundendienst oder Händler erhältlichen Stapelsatzes erfolgen. Anweisungen für die korrekte Montage werden mit dem Stapelsatz geliefert.

ELEKTRISCHE WARNUNGEN



Es muss gemäß den Verdrahtungsregeln möglich sein, den Netzstecker des Gerätes zu ziehen, oder es mit einem Trennschalter, welcher der Steckdose vorgeschaltet ist, auszuschalten. Das Gerät muss im Einklang mit den nationalen elektrischen Sicherheitsbestimmungen geerdet sein.



Verwenden Sie keine Verlängerungskabel, Mehrfachstecker oder Adapter. Nach der Installation dürfen Strom führende Teile für den Benutzer nicht mehr zugänglich sein. Das Gerät nicht in nassem Zustand oder barfuß verwenden. Das Gerät nicht verwenden, wenn das Netzkabel oder der Stecker beschädigt sind, wenn es nicht einwandfrei funktioniert, wenn es heruntergefallen ist oder in irgendeiner Weise beschädigt wurde.



Wenn das Netzkabel beschädigt ist, muss es aus Sicherheitsgründen vom Hersteller, von seinem Kundendienstvertreter oder einer ähnlich qualifizierten Fachkraft mit einem identischen Kabel ersetzt werden - Stromschlaggefahr.

REINIGUNG UND WARTUNG



WARNUNG: Vor dem Durchführen von Wartungsarbeiten ist sicherzustellen, dass das Gerät ausgeschaltet und von der Stromversorgung getrennt ist. Um die Gefahr von Personenschäden zu vermeiden, Schutzhandschuhe (Gefahr von Schnittverletzungen) und Sicherheitsschuhe (Quetschgefahr) tragen; unbedingt zu zweit transportieren (Last reduzieren); keine Dampfreinigungsgeräte verwenden (Stromschlaggefahr). Nicht professionelle und nicht vom Hersteller autorisierte Reparaturen können ein Risiko für Gesundheit und Sicherheit mit sich bringen, wofür der Hersteller nicht haftbar gemacht werden kann. Jegliche Mängel oder Schäden infolge nicht professioneller Reparatur- oder Wartungsarbeiten sind nicht durch die Garantie abgedeckt, deren Bedingungen in den Unterlagen angeführt sind, welche mit dem Gerät mitgeliefert werden.



Sicherstellen, dass alle Flusensiebe vor dem Starten eines Trocknungszyklus gereinigt werden.



Verwenden Sie zum Reinigen des Sekundärfilters kein Werkzeug, da dies das Gerät beschädigen und zu einem Gasaustritt führen kann.

ENTSORGUNG VON VERPACKUNGSMATERIALIEN

Das Verpackungsmaterial ist zu 100 % wiederverwertbar und trägt das Recycling-Symbol.



Werfen Sie das Verpackungsmaterial deshalb nicht einfach fort, sondern entsorgen Sie es gemäß den geltenden örtlichen Vorschriften.

ENTSORGUNG VON HAUSHALTSGERÄTEN

Dieses Gerät wurde aus recycelbaren oder wiederverwendbaren Werkstoffen hergestellt. Entsorgen Sie das Gerät gemäß den regionalen Vorschriften zur Abfallbeseitigung. Genauere Informationen zu Behandlung, Entsorgung und Recycling von elektrischen Haushaltsgeräten sind bei der örtlichen Behörde, der Müllabfuhr oder dem Händler erhältlich, bei dem das Gerät gekauft wurde. Dieses Gerät ist in Übereinstimmung mit der Europäischen Richtlinie 2012/19/EU über Elektro- und Elektronik-Altgeräte (WEEE) und den Verordnungen zur Entsorgung von Elektro- und Elektronikgeräten 2013 (in der jeweils gültigen Fassung) gekennzeichnet.

Durch eine vorschriftsmäßige Entsorgung tragen Sie zum Umweltschutz bei und vermeiden Unfallgefahren, die bei einer unsachgemäßen Entsorgung des Produktes entstehen können.



Das Symbol auf dem Gerät bzw. auf dem beiliegenden Informationsmaterial weist darauf hin, dass dieses Gerät kein normaler Haushaltsabfall ist, sondern in einer geeigneten



Sammelstelle für Elektround Elektronik-Altgeräte entsorgt werden muss. Informationsmaterial weist darauf hin, dass dieses

Gerät kein normaler Haushaltsabfall ist, sondern in einer geeigneten Sammelstelle für Elektround Elektronik-Altgeräte entsorgt werden muss.

Für Deutschland regelt das Elektroggesetz die Rückgabe von Elektrogeräten noch weitreichender.

Altgeräte können kostenfrei im lokalen Wertstoff - oder Recyclinghof abgegeben werden.

Das Gesetz sieht weitere kostenfreie Rückgabemöglichkeiten für Elektround Elektronik-Altgeräte im Handel vor:

- Für Produkte, die sie direkt bezogen haben, bieten wir die optionale Rücknahme ihres Altgerätes bei Anlieferung des neuen Gerätes durch den Spediteur.
- Rückgabe in Elektrofachmärkten mit einer Verkaufsfläche von mindestens 400m²
- Rückgabe in Lebensmittelmärkten mit einer Verkaufsfläche von mindestens 800m², wenn diese regelmäßig Elektrogeräte zum Kauf anbieten.
- Rücknahmen über den Versandhandel.

Für Haushaltsgroßgeräte mit einer Kantenlänge über 25cm gilt eine 1:1 Rücknahme – sie können bei Neukauf ein Altgerät der gleichen Art zurückgeben. Für Kleingeräte mit einer Kantenlänge bis 25cm besteht auch eine 0:1 Rücknahmepflicht – die Rückgabe von Geräten ist nicht an einen Neukauf gebunden.

Bitte löschen sie personenbezogene Daten auf geräte-internen Datenträgern, bevor sie das Gerät entsorgen. Sie sind verpflichtet Leuchtmittel; Batterien und Akkumulatoren getrennt zu entsorgen, sofern diese zerstörungsfrei aus dem Gerät entnehmbar sind.

- Legen Sie die ungewaschenen Gegenstände nicht in den Trockner.

Installationstabelle für Waschmaschine und Trockner	
Stapel-Kit-Typ	Tiefe (WT = Wäschetrockner, WM: Waschmaschine)
Kunststoff - 54/60 cm m oder o Gürtel	60 cm WT --> WM \geq 50 cm / 54 cm WT --> WM>45 cm
Kunststoff - 46 cm m oder o Gürtel	46cm WT --> WM \geq 54cm
Mit Regal - 60 cm	60cm WT --> WM \geq 50cm
Mit Regal - 54 cm	54cm WT --> WM>45cm

	<p>Firmenrichtlinien, Standarddokumentation, Ersatzteilbestellung und zusätzliche Produktinformationen finden Sie unter:</p> <p>QR-Code-Verwendung bei Ihrem Gerät</p> <p>Besuchen Sie unsere Website docs.bauknecht.eu und parts-selfservice.europeanappliances.com</p> <p>Alternativ können Sie unserer Kundendienst kontaktieren (Siehe Telefonnummer in dem Garantieheft). Wird unser Kundendienst kontaktiert, bitte die Codes auf dem Typenschild des Produkts angeben.</p> <p>Weitere Informationen über Ihr Modell finden Sie online unter https://eprel.ec.europa.eu/. Das ist die offizielle EU EPREL-Produktdatenbank. Nachdem Sie die Produktkategorie ausgewählt haben, geben Sie die Modellkennung des Produkts ein. Die Modellkennung besteht aus Buchstaben und Zahlen und befindet sich auf dem Typenschild, gemäß Mod. (siehe rechte Abbildung). Für eine umfassendere Unterstützung melden Sie Ihr Produkt bitte unter www.register10.eu</p>	
--	--	--

2 Umwelthinweise

2.1 Einhaltung der WEEE-Bestimmungen und Abfallentsorgung



Dieses Produkt enthält nicht die gefährlichen und verbotenen Materialien, die in der vom Ministerium für Umwelt und Urbanisierung der Republik Türkei angegeben „Verordnung über die Kontrolle von Elektro- und Elektronik-Altgeräten“ aufgeführt sind.

Entspricht den WEEE-Bestimmungen. Dieses Produkt wurde aus recycelbaren und wiederverwendbaren hochwertigen Teilen und Materialien hergestellt. Entsorgen Sie dieses Produkt daher am Ende seines Lebenszyklus nicht mit anderen Haushaltsabfällen. Bringen Sie es zu einer Sammelstelle für elektrische und elektronische Geräte. Sie können Ihre lokale Verwaltung nach diesen Sammelstellen fragen. Sie können zum Schutz der Umwelt und der natürlichen Ressourcen beitragen, indem Sie die gebrauchten Produkte zum Recycling liefern.



Auch R290 ist ein brennbares Kältemittel. Stellen Sie daher sicher, dass das System und die Rohre während des Betriebs und des Transports nicht beschädigt werden. Halten Sie das Produkt von Wärmequellen fern, da es sonst bei Beschädigung Feuer fangen kann.

Entsorgen Sie das Produkt nicht, indem Sie es verbrennen.

2.2 Informationen zur Verpackung

Die Verpackung des Produkts besteht gemäß der nationalen Gesetzgebung aus recycelbaren Materialien. Entsorgen Sie den Verpackungsabfall nicht mit dem Hausmüll oder anderen Abfällen, sondern entsorgen Sie ihn in den von den örtlichen Behörden festgelegten Verpackungssammelbereichen.

2.3 Standardkonformitäts- und Testinformationen / UN-Konformitätserklärung



Die Entwicklungs-, Herstellungs- und Verkaufsphasen dieses Produkts werden in Übereinstimmung mit den Sicherheitsregeln durchgeführt, die in allen zugehörigen Anweisungen der Europäischen Union.

3 Ihr Trockner

3.1 Technische Daten

DE

Höhe (Min. / Max.)	84,6 cm / 86,6 cm*
Breite	59,8 cm
Tiefe	67,4 cm
Füllmenge (max.)	9 kg**
Nettogewicht (± %10)	48 kg
Spannung	Siehe Typenschild***
Anschlussleistung	
Modellnummer	

 	Die in der Produktdatenbank gespeicherten Modellinformationen können abgerufen werden, indem Sie die folgende Website aufrufen und nach Ihrer Modellkennung (*) auf dem Energieetikett suchen. https://eprel.ec.europa.eu/
SUPPLIER'S NAME _____ MODEL IDENTIFIER → (*)	
	

* Min. Höhe: Höhe bei geschlossenem verstellbaren Ständer.

Max. Höhe: Höhe bei geöffnetem verstellbaren Ständer in maximaler Höhe.

** Gewicht der trockenen Wäsche vor dem Waschen.

*** Das Typenschild befindet sich unter der Tür des Trockners.

	<p>Um die Qualität des Trockners zu verbessern, können die technischen Spezifikationen ohne vorherige Ankündigung geändert werden.</p> <p>Die Abbildungen in dieser Anleitung sind schematisch und stimmen möglicherweise nicht genau mit dem Produkt überein.</p> <p>Die mit dem Trockner oder den Begleitdokumenten gelieferten Werte sind Laborwerte gemäß den jeweiligen Normen. Diese Werte können je nach Einsatz und Umgebungsbedingungen abweichen.</p>
--	---

3.2 Gesamterscheinung

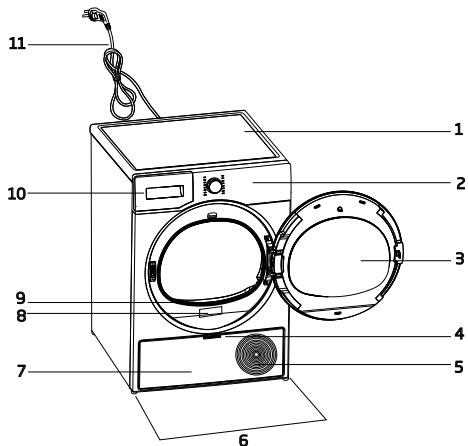

1. Oberer Tisch
2. Bedienfeld
3. Ladetür
4. Trittbrettgriff
5. Lüftungsgitter
6. Verstellbare Füße
7. Trittbrett
8. Datenplatte
9. Faserfilter
10. Wassertankschublade
11. Stromkabel

3.3 Lieferumfang

	1. Wasserablaufschlauch *		6. Wasser Füllbehälter*
	2. Ersatzfilter-schwamm*		7. Reines Wasser*
	3. Bedienungs-anleitung		8. Duftstoffkap-selgehäuse*
	4. Korb*		9. Bürste*
	5. Bedienungs-anleitung zum Korb*		10. Filtertuch*

*Optional - möglicherweise nicht enthalten, abhängig vom Modell.

4 Installation



Lesen Sie zuerst die „Sicherheitshinweise“!

Bevor Sie sich an den nächstgelegenen autorisierten Service wenden, um den Trockner zu installieren, lesen Sie die Informationen in der Bedienungsanleitung und stellen Sie sicher, dass die Strom- und Wasserversorgung den Anforderungen entspricht. Beauftragen Sie andernfalls einen Elektriker bzw. einen Wasserinstallateur damit, diese entsprechend herzurichten.



Es liegt in der Verantwortung des Kunden, den Ort vorzubereiten, an dem der Trockner aufgestellt werden soll, und die Strom- und Abwasserinstallation vorzubereiten.



Überprüfen Sie den Trockner vor der Installation auf Beschädigungen. Wenn der Trockner beschädigt ist, lassen Sie sie nicht installieren. Beschädigte Produkte gefährden Ihre Sicherheit.

Warten Sie 12 Stunden, bevor Sie den Trockner in Betrieb nehmen.

HINWEIS

Das Produkt enthält ein Kühlmittel. Wenn das Produkt direkt nach dem Transport betrieben wird, kann es beschädigt werden. Nach jedem Bewegen des Produkts muss es 12 Stunden ruhen.

4.1 Geeignete Aufstellungsorte

- Stellen Sie den Trockner auf einer ebenen und stabilen Oberfläche auf.
- Trockner ist schwer. Bewegen Sie ihn nicht allein.
- Betreiben Sie den Trockner in einer staubfreien Umgebung mit guter Belüftung.
- Der Spalt zwischen Trockner und Boden darf nicht durch Materialien wie Teppiche, Holzstücke und Bänder verringert werden.
- Blockieren Sie nicht die Lüftungsgitter des Trockners.

- In der Nähe der Installationsumgebung des Trockners dürfen sich keine verriegelbaren Türen, Schiebetüren oder Flügeltüren befinden, die die zu öffnende Ladetür blockieren könnten.
- Sobald der Trockner installiert ist, müssen die Verbindungen stabil bleiben. Stellen Sie nach dem Aufstellen des Trockners sicher, dass die Rückwand nicht mit einer Extrusion (Wasserhahn, Steckdose usw.) in Berührung kommt.
- Stellen Sie den Trockner mit einem Abstand von mindestens 1 cm zwischen dem Produkt und den Möbelkanten auf.
- Ihr Trockner kann zwischen + 5 °C und + 35 °C betrieben werden. Wenn Sie außerhalb dieses Temperaturbereichs arbeiten, kann der Betrieb Ihres Trockners beeinträchtigt werden und beschädigt werden.
- Der Trockner darf nicht mit der Rückseite gegen eine Wand gestellt werden.



Stellen Sie den Trockner nicht an das Netzkabel.

4.2 Entfernen der Versand-Sicherheitsgruppe

HINWEIS

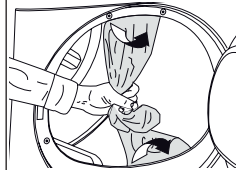

Entfernen Sie die Versandschutzgruppe, bevor Sie das Produkt zum ersten Mal verwenden.

HINWEIS

Lassen Sie kein Zubehör oder Teile der Versandschutzgruppe in der Trommel.

4.3 Wasseranschluss

Anstatt das im Wassertank angesammelte Wasser regelmäßig abzulassen, können Sie es über den mit dem Trockner gelieferten Wasserablaufschauch ablassen.

Wasserablaufschauch anschließen

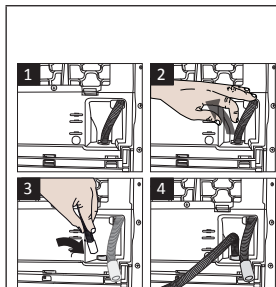

1-2 Entfernen Sie den Schlauch hinter dem Trockner, indem Sie ihn manuell von der Stelle ziehen, an der er befestigt ist. Verwenden Sie kein Werkzeug, um den Schlauch zu entfernen.

3 Führen Sie ein Ende des mit dem Trockner gelieferten Wasserablaufschauchs an der Stelle ein, an der Sie den Schlauch an der Trockner entfernt haben.

4 Befestigen Sie das andere Ende des Wasserablaufschauchs an der direkten Abwasserableitung oder einem Waschbecken.

HINWEIS	Der Wasserablaufschauch muss auf einer Höhe von maximal 80 cm befestigt sein.
	Stellen Sie sicher, dass der Wasserablaufschauch zwischen dem Auslass und dem Trockner nicht geknickt, kollabiert oder angedrückt wird.
	Der Schlauch muss so angeschlossen werden, dass er nicht von seiner Position getrennt wird. Ausgelaufenes Wasser kann Schäden verursachen.
	Den Wasserablaufschauch nicht verlängern. Überprüfen Sie, ob das Wasser mit einem geeigneten Durchfluss fließt. Die Entwässerungsleitung darf nicht geschlossen oder verstopft sein.

	Wenn Ihrem Produkt ein Zubehöropaket beiliegt, lesen Sie die detaillierten Anweisungen.
--	---

4.4 Einrichten der Stellfüße

Stellen Sie die Ständer ein, indem Sie sie nach links und rechts drehen, bis der Trockner waagrecht und stabil steht.	
---	--

4.5 Trockner bewegen

- Lassen Sie das Wasser in dem Trockner vollständig ab.
- Wenn das Produkt über eine direkte Entladung angeschlossen ist, entfernen Sie die Schlauchverbindungen.

	Es wird empfohlen, den Trockner in aufrechter Position zu bewegen. Andernfalls kippen Sie es von vorne gesehen nach rechts und bewegen Sie den Trockner. Warten Sie 12 Stunden, bevor Sie den Trockner in Betrieb nehmen.
--	---

4.6 Warnung bezüglich des Geräusches

	Während des Betriebs des Produkts können von Zeit zu Zeit metallische Geräusche vom Kompressor ausgehen. Dies ist normal.



Beim Betrieb des Produkts wird das angesammelte Wasser in den Wassertank gepumpt. Während dieses Vorgangs ist es normal, Pumpgeräusche vom Gerät zu hören.

4.7 Glühlampe austauschen

Wenn Ihr Trockner über eine Trommellichtlampe verfügt;

Wenden Sie sich an den autorisierten Kundendienst, um die Lampe/LED auszutauschen, die zur Beleuchtung Ihrer Trockenmaschine verwendet wird. Die Glühbirne in diesem Produkt ist nicht für die Beleuchtung zu Hause geeignet. Mit dieser Lampe soll sichergestellt werden, dass die Wäsche sicher in den Trockner geladen wird. Die in diesem Gerät verwendeten Lampen sind beständig gegen schwere physikalische Bedingungen wie Temperaturen über 50 ° C.

5 Vorbereitung

	Lesen Sie zuerst die „Sicherheitshinweise“!
--	---

5.3 Vorbereitung der zu trocknenden Wäsche

HINWEIS	Gegenstände wie Münzen, Metallteile, Nadeln, Nägel, Schrauben, Steine usw. können die Trommel des Produkts beschädigen oder Funktionsstörungen verursachen. Überprüfen Sie daher alle Wäsche, die in das Produkt geladen wird. Trocknen Sie die Wäsche mit Metallzubehör wie Reißverschlüssen, indem Sie sie auf links drehen. Schließen Sie die Reißverschlüsse, Haken und Verschlüsse, knöpfen Sie die Knöpfe zu, binden Sie Textilgürtel und Schürzengürtel.
----------------	---

5.1 Wäsche zum Trocknen in der Trockenmaschine geeignet

HINWEIS	Wäsche, die nicht maschinensicher ist, kann das Gerät und die Wäsche während des Trocknens beschädigen. Befolgen Sie die Anweisungen auf den Etiketten der zu trocknenden Wäsche. Trocknen Sie die Wäsche nur mit dem auf den Etiketten angegebenen „Trocknersicher“.
----------------	---



5.2 Wäsche nicht zum Trocknen im Trockner geeignet

HINWEIS	Unterwäsche mit Metallstützen darf nicht in dem Trockner getrocknet werden. Wenn sich diese Metallstützen lösen und vom Kleidungsstück gerissen werden, kann die Maschine beschädigt werden. Empfindliche Sticktextilien, Kleidungsstücke aus Baumwolle und Seide, Kleidungsstücke aus empfindlichen und wertvollen Textilien, nicht atmende Kleidungsstücke und Tüllvorhänge dürfen nicht in einem Trockner getrocknet werden.
----------------	--

5.4 Was tun, um Energie zu sparen?

- Verwenden Sie beim Waschen der Wäsche die höchstmögliche Schleuderoption. Dadurch können Sie die Trocknungszeit verkürzen und den Energieverbrauch senken. Sortieren Sie die Wäsche nach Art und Dicke. Trocknen Sie die gleichen Wäschearten zusammen. Zum Beispiel trocknen Küchentücher und Tischdecken schneller als Badetücher.
- Befolgen Sie die Empfehlungen im Benutzerhandbuch zur Programmauswahl.
- Öffnen Sie während des Trocknens die Ladetür nur, wenn dies erforderlich ist. Wenn Sie die Gerätetür öffnen müssen, lassen Sie sie nicht zu lange offen.
- Fügen Sie keine nasse Wäsche hinzu, während der Trockner läuft.
- Reinigen Sie das Flusensiebe vor und nach jedem Trocknungsvorgang.
- Stellen Sie sicher, dass die Filter sauber sind. Einzelheiten finden Sie unter Wartung und Reinigung.
- Befolgen Sie bei Modellen mit Abzug die in den Anleitungen angegebenen Abgasverbindungsregeln und reinigen Sie den Abzug.
- Lüften Sie während des Trocknens die Umgebung, in der sich der Trockner befindet, ordnungsgemäß.

- Das Eco-Programm ist das energieeffizienteste Programm zum Trocknen nasser Baumwollwäsche und wird zur Bewertung der Einhaltung umweltbewusster Designvorschriften verwendet.
- Halten Sie die Ladetür geschlossen, um Wärmeverluste zu vermeiden.

5.5 Ladekapazität korrigieren

HINWEIS

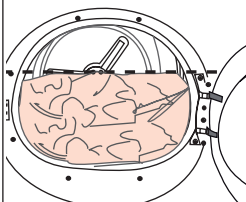

Wenn die Wäsche im Produkt die maximale Ladekapazität überschreitet, funktioniert sie möglicherweise nicht wie vorgesehen und kann Materialschäden verursachen oder das Produkt beschädigen. Befolgen Sie für jedes Programm die maximale Tragfähigkeit.

- Wenn Sie die Haushalts-Trockenmaschine bis zur vom Hersteller für die jeweiligen Programme angegebenen Höchstkapazität beladen, können Sie Energie sparen.

Die folgenden Gewichte sind als Beispiele angegeben.

Wäsche	Ca. Gewicht (g) *	Wäsche	Ca. Gewicht (g) *
Baumwollbettwäsche (doppelte Größe)	1500	Baumwolkleid	500
Bettwäsche (Einzelgröße)	1000	Kleid	350
Bettlaken (doppelte Größe)	500	Jeans	700
Bettlaken (Einzelgröße)	350	Taschentuch (10 Stück)	100
Große Tischdecke	700	T-Shirt	125
Kleine Tischdecke	250	Bluse	150
Teeserviette	100	Baumwoll-Shirt	300
Badetuch	700	Hemden	200
Handtuch	350		

*Gewicht der trockenen Wäsche vor dem Waschen.

6 Ausführen des Produkts

6.1 Bedienfeld

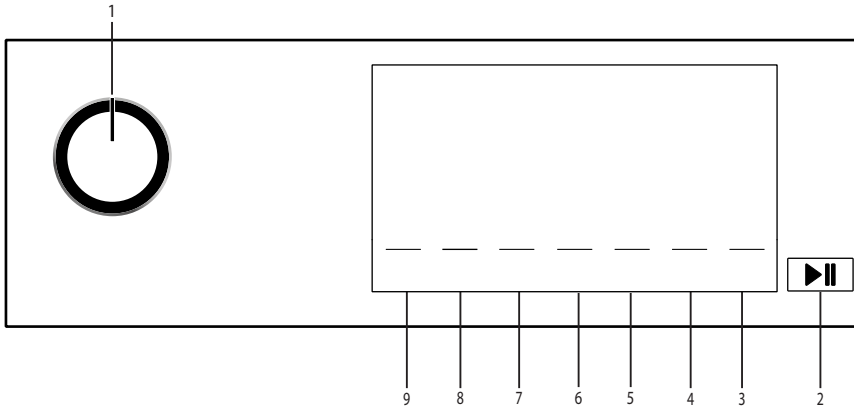

1. Ein/Aus-Programmähltaste.
2. Start / Standby-Taste.
3. Fern-bedienung Taste.
4. Taste zur Auswahl der Restzeit.
5. Taste zur Auswahl des Zeitprogramm.

6. Taste zur Auswahl Niedrig-temperatur.
7. Ton aus und Taste zur Auswahl der Kindersicherung.
8. Taste zur Auswahl der Faltenverhütung / Trommelbeleuchtung.
9. Taste zur Auswahl des Trocknungsgrad.

6.2 Symbole

Tank voll	Filterreinigung	Reinigung der Filterschublade/Wärmetauscher	Starten, Pausieren, abzubre	Trocknen	Buzzer	Eisen trocken	Schrank trocken	Schrank trocken +	Extra trocken	Ende	
Trockenheitsstufe	Trommelbeleuchtung	Mini	Zart	Handtücher	Mischen	Kunststoffe	Baumwolle Eco	Baumwolle	Jeans	Sportkleidung	Bettwäsche/ Bettdecke
Kindersicheres Schloss	Niedrige Temperatur	Trockene Zeit	Restzeit	Schnell trocknen	Ein / Aus	Wolle	Auffrischen	Baby Protect+	Feder	Wifi	Fernbedienung
Express	Hitze+	Erfrischende gesunde	Dampfstufe	Dampfstufe 1	Dampfstufe 2	Leise	Outdoor	Bluetooth	Schonendes Trocknen	Bettwaren	
Anti-Knitterbildung	Hemden	Umkehren Trommel									

6.3. Vorbereitung des Trockners

- Stecken Sie den Trockner ein.
- Öffnen Sie die Beladetür.
- Entfernen Sie sämtliches darin befindliches Fremdmaterial.
- Legen Sie die Wäsche in den Trockner, ohne sie zu stauen.
- Drücken Sie die Beladetür, bis diese fest geschlossen ist.

HINWEIS

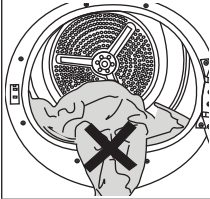

Stellen Sie sicher, dass sich keine Wäsche an der Ladeklappe eingeklemmt ist. Schließen Sie die Ladetür nicht mit Gewalt.

- Wählen Sie das gewünschte Programm mit der Ein/Aus-Programmwahltaste, das Gerät schaltet sich ein.



Die Auswahl des Programms mit der Taste Ein/Aus-Programmauswahl bedeutet nicht, dass das Programm gestartet wurde. Drücken Sie die Start-/Stand-by-Taste, um das Programm zu starten.

6.4 Programmauswahl und Verbrauchstabelle

DE				
Programme	Programmbeschreibung	Kapazität (kg)	Schleudergeschwindigkeit Waschmaschine (U/min)	Trocknungszeit (Minuten)
Koch-/Buntwäsche	Sie können Ihre hitzebeständigen Baumwolltextilien mit diesem Zyklus trocknen. Es ist eine Trocknungseinstellung zu wählen, die für die Dicke der zu trocknenden Wäsche und den gewünschten Trockenheitsgrad geeignet ist.	9	1000	205
Koch-/Buntwäsche Öko	Einlagige, legere Baumwolltextilien werden so wirtschaftlich wie möglich getrocknet.	9	1000	190
Koch-/Buntwäsche, Bügeltrocken***	Einlagige, legere Baumwolltextilien werden ein wenig feucht getrocknet, damit sie bügelfertig sind.	9	1000	140
Pflegeleicht	Sie können alle synthetischen Textilien mit diesem Zyklus trocknen. Es ist eine Trocknungseinstellung zu wählen, die für den gewünschten Trockenheitsgrad geeignet ist.	4	800	80
Mix	Dieses Programm nutzen Sie zum gleichzeitigen Trocknen nicht abfärbender Synthetik- und Baumwolltextilien. Sport- und Fitnesskleidung kann mit diesem Programm getrocknet werden.	6	1000	175
Wolle	Mit diesem Programm trocknen Sie Wolltextilien, wie Pullover, die entsprechend den Anweisungen gewaschen wurden. Es wird empfohlen, die Wäsche nach Abschluss des Programms herauszunehmen	1,5	600	148
Leise	Bei diesem Programm ist die Geräuschemission am geringsten. In diesem Programm können Sie Ihre Baumwoll- oder Mischsynthetikkleidung geräuschlos trocknen.	8	1000	240
Zeitprogramme	Hier können Sie aus Zeitprogrammen zwischen 10 und 160 Minuten Dauer wählen, um den gewünschten Trockenheitsgrad bei niedriger Temperatur zu erreichen. In diesem Programm läuft der Trockner für die eingestellte Zeit, unabhängig vom Trockenheitsgrad der Wäsche.	-	-	-
Jeans	Mit diesem Programm können Sie Jeanshosen, Jeanshemden oder Jeansjacken trocknen.	4	1200	130
Outdoor/Sport	Verwenden Sie es zum Trocknen Ihrer Kleidung aus Synthetik, Baumwolle oder Mischgewebe oder wasserdichten Produkten wie Funktionsjacken, Regenjacken usw. Kehren Sie sie vor dem Trocknen um.	2	1000	135
Bettdecken/Daunen	Sie können Ihre gefiederten und fasergefüllten Textilien, die über ein Etikett zum Trocknen verfügen, in einem Stück trocknen. In diesem Programm können Sie Doppelsteppdecken, Kissen und Mäntel als einzelnes Wäschestück trocknen. Trocknen Sie Ihre Kleidung wie Jacken, usw. indem Sie sie umstülpen.	-	800	165
Feinwäsche	Dieses Programm trocknet besonders schonend. Es führt zu weniger Knittern und erleichtert das Bügeln.	1,5	1200	50

Express	Verwenden Sie dieses Programm, um 2 Hemden zum Bügeln bereit zu haben.	0,5	1200	30
Hygiene Trocknen	Dieses Programm trocknet Ihre gewaschenen Textilien bei höheren Temperaturen als die anderen Programm und ist daher ideal geeignet für Babykleidung, Unterwäsche, Handtücher und ähnliche Wäschestücke.	5	800	200
Hygiene Auffrischen	Dieses Programm erfrischt Ihre getrocknete Kleidung mit warmer Luft.	1,5	-	120
Zusatzprogramme				
Bettwäsche	Zum Trocknen von Bettbezug aus Baumwolle und Synthetik. Bietet Trocknung für bis zu 2 Queen Size Bettbezug-Sets	-	800	135
Lingerie	Es sorgt für hygienisches Trocknen Ihrer Unterwäsche bei hohen Temperaturen.	2	1000	70
Handtüchern	Das Trocknen von Tüchern wie Küchentücher, Badetücher und Handtücher.	5	1000	175
Feinwäsche	Ermöglicht das sichere Trocknen Ihrer T-Shirts, Blusen und Hemden, deren Waschanleitung "kann getrocknet werden" enthält.	4	1000	125
Energieverbrauchswerte				
Programme	Kapazität (kg)	Schleudergeschwindigkeit Waschmaschine (U/min)	Ungefähre Restfeuchte	Energieverbrauch in kWh
Koch-/Buntwäsche, Eco*	9	1000	60%	1,38
Koch-/Buntwäsche, Bügeltrocken	9	1000	60%	1,15
Pflegeleicht, Schranktrocken	4	800	40%	0,55
	„Wenn Sie regelmäßig die maximale Beladung von 9 kg Baumwolle trocknen, empfehlen wir, den Ablassschlauch anzuschließen, um zu verhindern, dass der Trockner während des Zyklus anhält, um den Tank zu leeren.“ (Siehe Abschnitt „Anschluss an den Ablass“)			

* Die oben genannten Werte wurden unter Standardbedingungen angegeben. Die Verbrauchswerte können je nach Wäscheart, Schleuderdrehzahl, Umgebungsbedingungen und Spannungsniveau von den Werten in der Tabelle abweichen.

***Das Programm "Koch-/Buntwäsche Bügeltrocken" kann gewählt werden, indem man zunächst das Programm "Koch-/Buntwäsche" und anschließend den Trocknungsgrad "Bügeltrocken" einstellt. Das Symbol für den Trocknungsgrad "Bügeltrocken" finden Sie im Abschnitt "6.2 Symbole".

DE				
Allgemeine Programme				
Programme	Kapazität (kg)	Programmdauer (Stunde:Minute)	Energieverbrauch (kWh)	
Koch-/Buntwäsche, Eco	9	3:10	1,38	
Koch-/Buntwäsche, Eco	4,5	1:55	0,78	
Koch-/Buntwäsche, Bügeltrocken	9	2:20	1,15	
Koch-/Buntwäsche, Bügeltrocken	4,5	1:24	0,57	
Koch-/Buntwäsche, Schranktrocken	9	3:25	1,49	
Koch-/Buntwäsche, Schranktrocken	4,5	2:10	0,88	
Koch-/Buntwäsche, Schranktrocken Plus	9	3:35	1,56	
Koch-/Buntwäsche, Schranktrocken Plus	4,5	2:20	0,95	
Baumwollgarderobe trocken++	9	3:45	1,63	
Baumwollgarderobe trocken++	4,5	2:30	1,02	
Pflegeleicht, Bügeltrocken	9	1:05	0,45	
Pflegeleicht, Schranktrocken	9	1:20	0,55	
Synthetische Garderobe trocken +	9	1:30	0,62	
Synthetische Garderobe trocken++	9	-	-	
Schonprogramm	2	-	-	
Wolle	1,5	2:28	1,35	
Die für die Programme außer Eco angegebenen Werte sind nur Richtwerte.				
Verschiedene Betriebsarten				
Stromverbrauch (W)	Ausschaltmodus (W) (falls vorhanden)	Verzögerter Betriebsmodus (W) (falls vorhanden)	Stand-by-Modus (W) (falls vorhanden)	Stand-by-Modus mit Konnektivitätsfunktion (W) (falls vorhanden)
	0,50	4,00	0,50	2,00
Luftschallemission des Trocknungszyklus dB(A):				64

6.5 Hilfsfunktionen

Trocknungsgrad

Die Taste für die Trocknungsgrad wird zur Einstellung der gewünschten Trockenheit verwendet. Die Programmdauer kann je nach gewählter Einstellung variieren.



Sie können diese Funktion nur vor dem Programmstart aktivieren.

Prävention von Falten

Sie können die Knitterschutzfunktion einoder ausschalten, indem Sie die Restzeitaste 3 Sekunden lang drücken. Wenn Sie die Wäsche nicht sofort nach Beendigung des Programme herausnehmen, können Sie die Knitterschutz-Funktion verwenden, um die Faltenbildung Ihrer Wäsche zu verhindern.

Akustische Warnung

Der Trockner gibt eine akustische Warnung aus, wenn das Programm beendet ist. Drücken Sie die Schaltfläche "Ton aus", wenn Sie keine akustische Warnung wünschen. Wenn Sie die akustische Warntaste drücken, erlischt das Licht und es ertönt nicht, wenn das Programm beendet ist.



Sie können diese Funktion vor dem Programmstart oder nach dem Programmstart wählen.

Niedrige Temperatur

Sie können diese Funktion nur vor dem Start eines Programms aktivieren. Sie können diese Funktion aktivieren, wenn Sie Ihre Wäsche bei einer niedrigeren Temperatur trocknen möchten. Die Programmdauer wird nach der Aktivierung länger sein.

Restzeit

Sie können mit der Restzeitpunktsfunktion den Restzeitpunkt des Programms um bis zu 24 Stunden verzögern.

1. Öffnen Sie die Befülltür und platzieren Sie ihre Wäsche
2. Wählen Sie das Trockenprogramm

3. Drücken Sie den Endverzögerungs-Wählkopf und wählen Sie die gewünschte Verzögerungsdauer. Restzeit-LED leuchtet auf. (Wenn Sie die Taste gedrückt halten, läuft die Restzeit ohne Unterbrechung ab).
4. Drücken Sie den Start-/Stand-by-Taste. Der Countdown für die Restzeit beginnt. Das Zeichen ":" in der Mitte der angezeigten Verzögerungszeit blinkt.



Sie können Wäsche innerhalb der Restzeit hinzufügen oder entfernen. Die Zeit auf dem Display ist die Summe der normalen Trocknungszeit und der Restzeit. Die Restzeit-LED erlischt am Ende des Countdowns, die Trocknung beginnt und die Trocknungs-LED leuchtet auf.

Restzeit ändern

Wenn Sie die Verzögerung während des Countdowns ändern möchten:

Schalten Sie die ein/aus Programmwahltaste und brechen Sie das Programm ab. Wählen Sie das gewünschte Programm und wiederholen Sie die Auswahl der Restzeit.

Abbruch der Restzeitfunktion

Wenn Sie die Zeitverzögerung stoppen und das Programm unverzüglich starten wollen:

Schalten Sie die ein/aus Programmwahltaste und brechen Sie das Programm ab. Wählen Sie das gewünschte Programm und drücken Sie die Taste "Start/Pause".

Trommelbeleuchtung

Durch Drücken dieser Taste können Sie die Trommelbeleuchtung ein- und ausschalten. Das Licht schaltet sich beim Drücken der Taste ein und nach einer bestimmten Zeit wieder aus.

6.6 Warnanzeigen



Die Warnanzeigen können je nach Modell Ihres Trockenautomaten variieren.

Filterreinigung

Wenn das Programm beendet ist, wird das Warnsymbol für die Filterreinigung aktiviert.

Wassertank

Wenn der Wassertank sich füllt während das Programm läuft, beginnt die Warnanzeige zu blinken und die Maschine geht in den Stand-By. In diesem Fall leeren Sie das Wasser aus dem Wassertank und starten Sie das Programm indem Sie den Start/Pause Knopf drücken. Die Warnanzeige erlischt und das Programm läuft weiter.

Reinigung der Filterschublade/ Wärmetauscher

Das Warnsymbol blinkt periodisch, um daran zu erinnern, dass die Filterschublade gereinigt werden muss.

6.7 Starten des Programms

Drücken Sie den Start/Pause-Taste, um das neue Programm zu starten.

Start/Stand-by und Trocknungsanzeigen leuchten auf, um anzuzeigen, dass das Programm gestartet wurde.

6.8 Kindersicherung

Der Trockner verfügt über eine Kindersicherung welche eine Beeinflussung des Programmablaufs verhindert, falls Tasten während des Betriebs gedrückt werden. Wenn die Kindersicherung aktiviert ist, werden alle Tasten auf dem Bedienfeld mit Ausnahme der Ein/Aus-Programmwahl Taste deaktiviert. Drücken Sie die akustische Warntaste 3 Sekunden lang, um die Kindersicherung zu aktivieren.

Die Kindersicherung sollte deaktiviert werden um ein neues Programm starten zu können nachdem das aktuelle endet oder um das aktuelle Programm beeinflussen zu können. Um die Kindersicherung zu deaktivieren, halten Sie die gleichen Tasten 3 Sekunden lang gedrückt.

	Wenn der Trockner betätigt wird und die Kindersicherung aktiv ist und die Programmauswahl Taste gedreht wird, ist ein doppeltes Piepen zu hören. Wenn die Kindersicherung deaktiviert wird, bevor die Programmauswahl Taste an ihren ursprünglichen Platz gedreht wird, wird das Programm beendet, da die Programmauswahl Taste verschoben wird.
---	--

6.9 Änderung des Programms nach seinem Start

Sie können das ausgewählte Programm ändern, um Ihre Wäsche nach dem Start der Maschine mit einem anderen Programm zu trocknen.

- Schalten Sie z.B. die Ein/Aus-Programmwahl Taste ein/aus, um das Extra-Trocken-Programm zu wählen, um statt Bügeltrockenheit das Extra-Trocken-Programm zu wählen.
- Drücken Sie den Start/Pause-Taste, um das neue Programm zu starten.

Hinzufügen und Entfernen von Kleidung während des Bereitschaftsdienstes

Wenn Sie Wäsche hinzufügen oder entfernen möchten, nachdem das Trocknungsprogramm startet:

- Drücken Sie die Start-/Stand-by-Taste um die Maschine in den Stand-By-Modus zu versetzen. Trocknen wird gestoppt.
- Öffnen Sie die Beladetür in der Pause, und schließen Sie die Tür wieder, nachdem Sie Wäsche hinzugefügt oder herausgenommen haben.
- Drücken Sie den Start/Pause-Taste, um das neue Programm zu starten.

 Das Hinzufügen von Wäsche nach dem Beginn des Trocknungsvorgangs kann dazu führen, dass sich die getrocknete Wäsche im Inneren der Maschine mit der nassen Wäsche vermischt und die Wäsche am Ende des Betriebs feucht bleibt.

Das Hinzufügen oder Entfernen von Wäsche während des Trocknens kann beliebig oft wiederholt werden. Dieser Vorgang unterbricht jedoch kontinuierlich den Trocknungsvorgang und erhöht somit die Programmdauer und den Energieverbrauch. Es wird daher empfohlen, Wäsche vor Programmstart hinzu zugeben.

Wenn ein neues Programm durch Drehen des Programmauswahlschalters gewählt wird, während Ihre Maschine im Stand-by-Modus ist, endet das laufende Programm.

 Berühren Sie nicht das Innere der Trommel, wenn sie während eines laufenden Programms Wäsche hinzufügen oder entfernen. Die Trommeloberfläche ist heiß.

6.10 Programm abbrechen

Wenn Sie das Programm abbrechen und den Trocknungsvorgang aus irgendeinem Grund beenden wollen, nachdem der Trockner in Betrieb genommen wurde, schalten Sie die Taste Ein/Aus Programmwahltaste; das Programm wird beendet.

 Das Innere des Trockners muss extrem heiß sein, wenn Sie das Programm während des Maschinenbetriebs abbrechen, lassen Sie also das Auffrischungsprogramm laufen, damit es abkühlen kann.

6.11 Programmende

Wenn das Programm endet, leuchten die LED's der End Faltenverhinderung und der Faserfilter-Reinigungswarnung auf der Programm-Folgeanzeige auf. Die Beladetür kann geöffnet werden, und die Trocknungsanlage ist für einen weiteren Betrieb bereit.

Schalten Sie die Ein/Aus-Programmwahltaste auf die Position Ein/Aus, um den Trockner auszuschalten.

 Wenn der Faltenverhinderungsmodus aktiv ist und die Wäsche nach Beendigung des Programms nicht entfernt wird, wird die Faltenverhinderungsfunktion für 2 Stunden aktiviert, um zu verhindern, dass die Wäsche in der Maschine Falten bekommt. Das Programm wirft die Wäsche in 10-Minuten-Intervallen um, damit sie nicht zerknittert.

6.12 Geruchsfunktion

Wenn Ihr Trockner über eine Geruchsfunktion verfügt, lesen Sie das ProScent-Handbuch, um diese Funktion zu nutzen.

6.13 Die HomeWhiz-Funktion

Zunächst sollte die Homewhiz-Anwendung auf Ihrem Telefon installiert sein.

Die detaillierten Informationen zur Homewhiz-Anwendung finden Sie unter <https://www.homewhiz.com/>

Der Energieverbrauch kann je nach aktiviertem oder deaktiviertem Netzwerkanschluss variieren, gemäß den Werten in der Tabelle „Programmauswahl und Verbrauch“.

Schalten Sie das Gerät mit dem Ein/Aus-Schalter in den Aus-Modus.

Führen Sie die folgenden Aktionen mit der Anwendung auf Ihrem mobilen Gerät aus.

Geräte->Gerät hinzufügen->Reinigungsgeräte->Trockner

Scannen Sie den Barcode des Produkts ein oder geben Sie ihn in die App ein.

Fahren Sie mit der Installation gemäß den Anweisungen der App auf Ihrem Mobilgerät fort.

Drücken Sie die Tasten „Trockenheitsgrad“ und „Fernbedienung“ auf Ihrem Gerät gemäß den Anweisungen der App gleichzeitig für 3 Sekunden. Auf dem Bildschirm wird 3-2-1 angezeigt und das folgende Bild erscheint.



Der Produktbildschirm wird nach Abschluss der Installation geschlossen und in der Anwendung aufgefordert, den Raum auszuwählen, in dem das Produkt hinzugefügt werden soll.

Ein-/Ausschalten von WLAN

Wenn WLAN ausgeschaltet ist und das Symbol nicht leuchtet, halten Sie die Taste auf der Fernbedienung 3 Sekunden lang gedrückt, um WLAN zu aktivieren.

Wenn WLAN aktiv ist (das Symbol leuchtet entweder durchgehend oder blinkt), halten Sie die Taste auf der Fernbedienung 3 Sekunden lang gedrückt, um die WLAN-Funktion zu deaktivieren.

Verwenden der Fernverbindung:

Schalten Sie das Produkt in den Download-Programmmodus und beachten Sie, dass das WLAN-Symbol leuchtet, wenn das WLAN im Produkt aktiviert ist.

Wenn das WLAN ausgeschaltet ist und das Symbol nicht leuchtet, drücken Sie die Fernbedienungstaste 3 Sekunden lang, um das WLAN einzuschalten.

Drücken Sie die Fernbedienungstaste, um die Fernbedienung des Produkts zu ermöglichen, während das WLAN eingeschaltet ist.

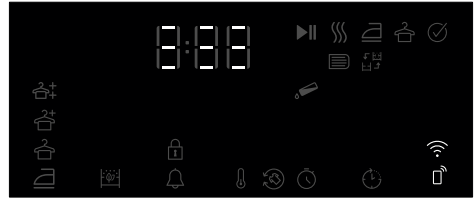

Das Produkt kann ferngesteuert werden, indem Sie die Homewhiz-Anwendung aufrufen, während die Fernbedienung aktiv ist

Die detaillierten Informationen zur Homewhiz-Anwendung finden Sie unter <https://www.homewhiz.com/>

Produkt aus dem Netzwerk löschen:

Wenn die Zeitverzögerung und die WLAN-Tasten 5 Sekunden lang gedrückt werden, während das Produkt eingeschaltet ist, zählt sie von 5 auf dem Bildschirm herunter und wenn der Piepton zu hören ist, wird das Produkt aus dem Netzwerk gelöscht und das WLAN ausgeschaltet.

 **WARNUNG!**

- Die Fernbedienung wird beim Öffnen der Tür abgebrochen.
- Die Fernbedienung wird beim Drehen der Programmtaste abgebrochen
- Wenn das WLAN-Symbol dauerhaft leuchtet, bedeutet dies, dass es aktiv und mit dem Netzwerk verbunden ist
- Wenn das WLAN-Symbol kontinuierlich blinkt, bedeutet dies, dass es aktiv ist und versucht, eine Verbindung zum Netzwerk herzustellen. Sie können keine Verbindung zum Produkt herstellen, es sei denn, es leuchtet kontinuierlich
- Die Verbindung zum Produkt ist zulässig, wenn das Fernbedienungssymbol aktiv ist und das WLAN-Symbol kontinuierlich leuchtet.

Erhalten der Homewhiz-Anwendung

Sie können die Homewhiz-Anwendung aus den Anwendungs-Stores Ihres Geräts herunterladen. Mit den folgenden QR-Codes können Sie schneller auf die Anwendungen zugreifen.



Apple App Store für Geräte mit IOS-Betriebssystem



Google Play Store für Geräte mit Android-Betriebssystem

7 Wartung und Säuberung



Lesen Sie zuerst die „Sicherheitshinweise“!

Wenn Ihr Gerät regelmäßig gereinigt wird, verlängert sich die Lebensdauer des Produkts und häufige Probleme werden reduziert.



Dieses Produkt muss während Wartungs- und Reinigungsarbeiten (Bedienfeld, Gehäuse usw.) nicht an das Stromnetz angeschlossen sein.

7.1 Faserfilter / Innenoberfläche der Ladetür

Die Haare und Flusen, die während des Trocknungsprozesses von der Wäsche getrennt werden, werden vom Flusensiebe gesammelt.



Reinigen Sie nach jedem Trocknungszyklus das Flusensiebe und die Innenfläche der Gerätetür.



Sie können die Haare in den Filtern mit einem Staubsauger reinigen.

So reinigen Sie die Flusensiebe:

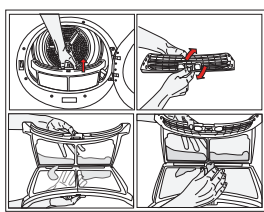

1. Öffnen Sie die Beladetür.
2. Ziehen Sie den Faserfilter nach oben, um ihn zu entfernen.

3. Entfernen Sie die Fasern von Hand oder mit einem weichen Tuch.
4. Setzen Sie den Faserfilter wieder ein.



Reinigen Sie das Innere der Ladetür und die Waschmaschine.

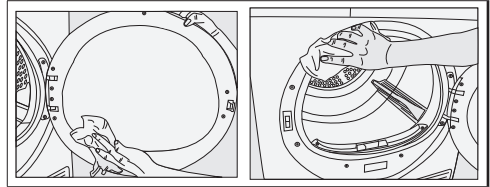

7.2 Reinigung der Sensoren

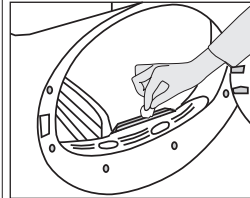

Im Inneren des Geräts befinden sich Feuchtigkeitssensoren, die feststellen, ob die Wäsche trocken ist oder nicht.

Die Sensoren reinigen:

1. Öffnen Sie die Beladetür des Geräts.
2. Wenn die Maschine nach dem Trocknungsvorgang immer noch heiß ist, warten Sie, bis sie abgekühlt ist.
3. Reinigen Sie die Metalloberflächen des Sensors mit einem weichen, mit Essig angefeuchteten Tuch und wischen Sie es anschließend gut trocken.



Reinigen Sie die Metalloberflächen des Sensors viermal im Jahr.

Verwenden Sie keine Metallwerkzeuge, um die Metalloberflächen der Sensoren zu reinigen.



Verwenden Sie aus Brand- und Explosionsgefahr keine Lösungen, Reinigungsmittel oder ähnliche Materialien, um Sensoren zu!

7.3 Wassertank entleeren

Leeren Sie den Wassertank nach jedem Trocknungsvorgang.



Kondenswasser ist kein Trinkwasser! Entfernen Sie den Wassertank niemals, während das Programm läuft!

Wenn Sie vergessen, den Wassertank zu entleeren, schaltet das Gerät bei den nächsten Trocknungsvorgängen ab, wenn der Wassertank vollständig gefüllt ist, und das Warnsymbol für den Wassertank blinkt. In diesem Fall leeren Sie den Wassertank und drücken Sie die Taste Start / Standby / Abbrechen, um den Trocknungsvorgang fortzusetzen.

Den Wassertank ablassen:

1. Ziehen Sie den Wassertank vorsichtig aus seiner Schublade heraus.

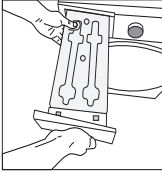

2. Leeren Sie den Wassertank.

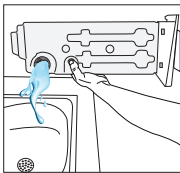

3. Wenn sich Fusseln im Trichter des Wassertanks ansammeln, entfernen Sie diese unter fließendem Wasser.
4. Setzen Sie den Wassertank wieder ein.

7.4 Reinigung der Filterschublade

Fusseln und Fasern, die nicht vom Faserfilter aufgefangen wurden, werden in der Filterschublade hinter der Stoßplatte gesammelt.



Reinigen Sie die Filterschublade nach jedem Trocknungsvorgang.

Filterschublade reinigen:

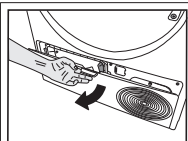

Öffnen Sie die Stoßplatte, indem Sie an ihrem Knopf ziehen.

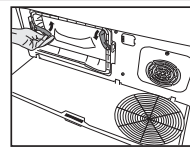

Bewegen Sie die Riegel, um den Luftleitblechdeckel zu öffnen.

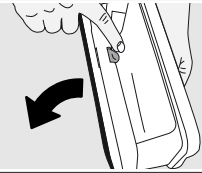

Öffnen Sie die Filterschublade, indem Sie den Knopf drücken.

Entfernen Sie Fusseln, Fasern und Baumwollfransen von dem Filtertuch mit der Hand oder einem weichen Tuch.



Wenn sich auf der Oberfläche des Filtertuchs eine Schicht bildet, die zu Verstopfungen führen kann, entfernen Sie diese mit der Hand oder der Bürste am Luftleitblech.

Sie können auch die Haare in den Filtern mit einem Staubsauger reinigen.

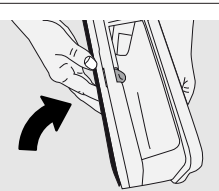

Schließen Sie den Knopf der Filterschublade, sodass er einrastet.



Verschmutzte Faserfilter und Filterschubladen führen zu längeren Trocknungszeiten und einem höheren Energieverbrauch.

7.5 Kondensator reinigen

Haare und Fasern, die nicht vom Faservlies aufgefangen werden, sammeln sich auf der Metalloberfläche des Kondensators hinter dem Luftleitblech. Diese Fasern sind regelmäßig zu reinigen.

Wenn das Symbol für die Kondensatorreinigung blinkt, überprüfen Sie die Metalloberfläche. Entfernen Sie alle Flusen. Der Kondensatorfilter muss mindestens alle 6 Monate gereinigt werden.

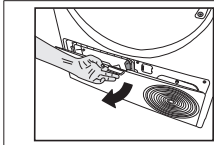

Öffnen Sie die Stoßplatte, indem Sie an ihrem Knopf ziehen.

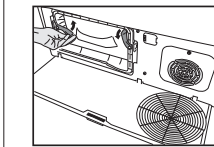

Bewegen Sie die Riegel, um den Luftleitblechdeckel zu öffnen.

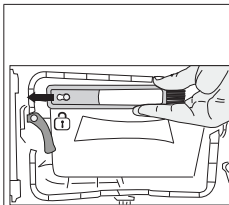

Ziehen Sie die Bürste nach links, um sie zu entfernen. Mit der Reinigungsbürste können Sie Filter, kondensierende Metalloberfläche und angesammelte Fasern an der Tür reinigen.



Die Reinigungsbürste befindet sich im Dokumentationsbeutel. Nehmen Sie Ihre Bürste aus dem Dokumentationsbeutel und setzen Sie sie an ihrem Platz am Luftleitblech ein, um sie aufzubewahren.

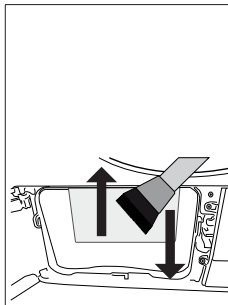

Reinigen Sie die Faser auf der Metalloberfläche des Kondensators mit einem feuchten Tuch oder der Bürste am Luftleitblech nach oben und unten. Reinigen Sie nicht von links nach rechts, da dies die Metallplatten des Kondensators beschädigen kann. Sie können zur Reinigung auch einen Staubsauger mit Bürste verwenden. Wenn der Staubsauger keine Bürste hat, sollte er nicht zur Reinigung des Kondensators verwendet werden.

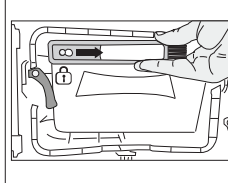
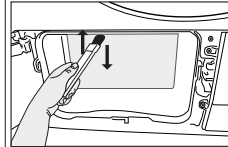

Ziehen Sie nach dem Reinigen des Filters, der Tür und des Kondensators die Bürste nach rechts und platzieren Sie sie in der Halterung.

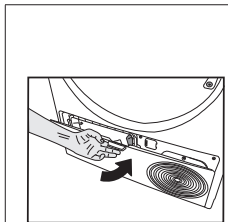

Setzen Sie nach Abschluss des Reinigungsvorgangs die Luftleitblechabdeckung an ihren Platz, bewegen Sie die Riegel, um sie zu schließen, und schließen Sie das Bordbrett.



Sie können von Hand reinigen, sofern Sie Schutzhandschuhe tragen. Versuchen Sie nicht, mit bloßen Händen zu reinigen. Die Kondensatorlamellen können Ihre Hände verletzen. Die Reinigung von links nach rechts kann die Kondensatorlamellen beschädigen. Dies kann zu Trocknungsproblemen führen.

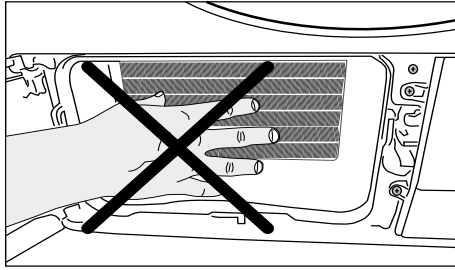

Wenn die Luftleitblechabdeckung entfernt wird, befindet sich normalerweise Wasser am Kunststoffabschnitt vor dem Kondensator.

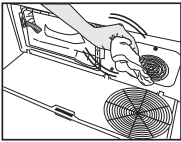

Wenn sich auf der Lüfterabdeckung und der Bordplatte Faser ansammelt, entfernen Sie diese mit einem Tuch.

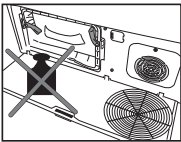

Belasten Sie die Stoßplatte nicht, wenn sie geöffnet ist.

HINWEIS

Verwenden Sie keine scheuernden Materialien oder Stahlwolle zur Reinigung der Trommel.

8 Problembehandlung

Das Trocknen dauert zu lange.
Die Poren des Fusselfilters (Innen- und Außenfilter) können verstopft sein. >>> Kann mit einem Staubsauger gereinigt werden. Die Vorderseite des Kondensators ist möglicherweise verstopft. >>> Reinigen Sie die Vorderseite des Kondensators. Die Lüftungsgitter vor der Maschine könnten blockiert sein. >>> Entfernen Sie alle Gegenstände vor den Lüftungsgittern, die die Belüftung blockieren. Die Belüftung kann unzureichend sein, wenn der Trockner in einem kleinen Raum installiert wird. >>> Öffnen Sie die Tür oder Fenster, um zu verhindern, dass die Raumtemperatur sehr hoch steigt. Wenn es einen Feuchtigkeitssensor gibt; Möglicherweise hat sich Kalk auf dem Feuchtigkeitssensor abgelagert. >>> Reinigen Sie den Feuchtigkeitssensor. Die Maschine ist möglicherweise mit Wäsche überladen. >>> Überladen Sie den Trockner nicht. Die Wäsche ist möglicherweise nicht ausreichend geschleudert worden. >>> Schleudern Sie mit höherer Geschwindigkeit in der Waschmaschine.
Die Wäsche kommt nach dem Trocknen feucht heraus.
Möglicherweise wurde nicht das richtige Programm für die Art der Wäsche verwendet. >>> Kontrollieren Sie die Pflegeetiketten auf der Wäsche und wählen Sie ein für die Wäscheart ideales Programm oder verwenden Sie längere Zeitprogramme. Die Poren des Fusselfilters (Innen- und Außenfilter) können verstopft sein. >>> Kann mit einem Staubsauger gereinigt werden. Die Vorderseite des Kondensators ist möglicherweise verstopft. >>> Reinigen Sie die Vorderseite des Kondensators. Die Maschine ist möglicherweise mit Wäsche überladen. >>> Überladen Sie den Trockner nicht. Die Wäsche ist möglicherweise nicht ausreichend geschleudert worden. >>> Schleudern Sie mit höherer Geschwindigkeit in der Waschmaschine.
Der Trockner lässt sich nicht einschalten oder das Programm kann nicht gestartet werden. Der Trockner schaltet sich nach dem Einschalten nicht ein.
Möglicherweise ist der Netzstecker nicht eingesteckt. >>> Vergewissern Sie sich, dass der Netzstecker eingesteckt ist. Die Einfülltür steht möglicherweise offen. >>> Vergewissern Sie sich, dass die Gerätetür richtig geschlossen ist. Möglicherweise ist das Programm nicht eingestellt oder die Taste Start/Pause wurde nicht gedrückt. >>> Vergewissern Sie sich, dass das Programm eingestellt ist und sich der Trockner nicht im Standby-Modus befindet. Kindersicherung könnte aktiviert sein. >>> Schalten Sie die Kindersicherung aus.
Das Programm wurde ohne Grund unterbrochen.
Die Gerätetür ist möglicherweise nicht richtig geschlossen. >>> Vergewissern Sie sich, dass die Gerätetür richtig geschlossen ist. Möglicherweise liegt ein Stromausfall vor. >>> Prüfen Sie die elektrischen Verbindungen und Ihre Haus-Sicherungen. Der Wassertank ist möglicherweise voll. >>> Leeren Sie den Wassertank.
Die Wäsche ist eingelaufen, verfilzt oder verdorben.
Möglicherweise wurde nicht das richtige Programm für die Art der Wäsche verwendet. >>> Überprüfen Sie die Etiketten auf der Kleidung und wählen Sie ein für die Kleidung geeignetes Programm.
Es läuft Wasser aus der Ladetür.
Möglicherweise haben sich Fusseln an den Innenflächen der Gerätetür und an den Oberflächen der Türdichtung angesammelt. >>> Reinigen Sie die Innenflächen der Gerätetür und die Türdichtungen.
Gerätetür öffnet sich von selbst.
Die Gerätetür ist möglicherweise nicht richtig geschlossen. >>> Drücken Sie die Gerätetür, bis das Schließgeräusch zu hören ist.
Die Warnanzeige des Wassertanks ist an/blinkt.
Der Wassertank ist möglicherweise voll. >>> Leeren Sie den Wassertank. Der Wasserablaufschauch könnte geknickt sein. >>> Wenn das Produkt direkt an den Wasserablauf angeschlossen ist, überprüfen Sie den Wasserablaufschauch.
Die Beleuchtung im Trockner schaltet sich nicht ein. (Bei Modellen mit Beleuchtung)
Der Trockner wurde möglicherweise nicht mit der Ein/Aus-Taste eingeschaltet. >>> Überprüfen Sie, ob der Trockner eingeschaltet ist. Die Lampe könnte defekt sein. >>> Wenden Sie sich an den autorisierten Service, um die Lampe auszutauschen.
Das Symbol oder die Lampe für Knitterschutz leuchtet.
Möglicherweise ist das Knitterschutzprogramm aktiviert, das verhindert, dass die Wäsche im Trockner knittert. >>> Schalten Sie den Trockner aus und entfernen Sie die Wäsche.
Das Symbol für die Reinigung des Faserfilters leuchtet
Der Fusselfilter (Innen- und Außenfilter) ist möglicherweise unrein. >>> Kann mit einem Staubsauger gereinigt werden. Auf den Fusselfilterporen kann sich eine Schicht bilden, die zum Verstopfen führt. >>> Kann mit einem Staubsauger gereinigt werden. In den Poren der Faserfilter (Innen- und Außenfilter) kann sich eine Schicht bilden, die zur Verstopfung führt.<<Kann mit einem Staubsauger gereinigt werden.>> Es sind möglicherweise keine Fusselfilter vorhanden. >>> Setzen Sie die Innen- und Außenfilter an ihren Stellen ein. Möglicherweise ist kein umweltfreundliches Filtertuch auf dem Kunststoffteil installiert, und die Vorderseite des Kondensators ist möglicherweise verstopft.>>>Installieren Sie den umweltfreundlichen Filter am Kunststoffteil und setzen Sie ihn auf das Filtergehäuse. Umweltfreundliche Filter sind möglicherweise nicht ausgetauscht worden, obwohl das Warnsymbol leuchtet. "Ersetzen Sie Ihren Filter."

Das Gerät gibt ein akustisches Warnsignal ab,	
Es sind möglicherweise keine Fussefilter vorhanden. >>> Setzen Sie die Innen- und Außenfilter an ihren Stellen ein. Filter des Geräts wurden möglicherweise nicht installiert.>>> Installieren Sie die Fussefilter (intern und extern) oder den umweltfreundlichen Filter in ihrem Gehäuse.	
Das Kondensatorwarnsymbol blinkt.	
Die Vorderseite des Kondensators kann mit Fasern verstopft sein. >>> Reinigen Sie die Vorderseite des Kondensators. Es sind möglicherweise keine Fussefilter vorhanden. >>> Setzen Sie die Innen- und Außenfilter an ihren Stellen ein.	
Die Beleuchtung in der Trockenmaschine wird eingeschaltet. (Bei Modellen mit Beleuchtung)	
Wenn der Trockner an die Steckdose angeschlossen ist, wird die Ein / Aus-Taste gedrückt und die Tür geöffnet. das Licht schaltet sich ein. >>> Ziehen Sie den Netzstecker aus der Steckdose oder bringen Sie den Ein- / Ausschalter in die Position Aus.	
Das WLAN-Symbol blinkt kontinuierlich. (HomeWhiz Funktionsmodelle)	
>>> Das Produkt ist möglicherweise nicht mit dem WLAN-Netzwerk verbunden. Befolgen Sie die Anweisungen, um eine Verbindung zum Netzwerk herzustellen. Das Gerät, mit dem das Gerät eine Verbindung zum Netzwerk herstellt, ist möglicherweise defekt. Überprüfen Sie dies. Das Gerät ist möglicherweise nicht mit dem Netzwerk verbunden, weil es sich außerhalb der WLAN-Reichweite befindet.	
Führen Sie die folgenden Schritte aus, wenn Sie "F L t" auf dem Bildschirm sehen.	
Die Filter sind möglicherweise verschmutzt. Reinigen Sie die internen und externen Filter Im Ladetürbereich, wenn Sie den inneren und äußeren Doppelfilter verwenden. >>> Vergewissern Sie sich, dass beide Filter installiert sind. Die Vorderseite des Kondensators ist möglicherweise verstopft. >>> Öffnen und überprüfen Sie den Kondensator und stellen Sie sicher, dass er sauber ist. Lesen Sie dazu den Abschnitt Wartung und Reinigung. Die Fremdkörper, falls vorhanden, sollten aus der Trocknertrommel entfernt werden.	



Wenn das Problem weiterhin besteht, nachdem Sie die Anweisungen in diesem Abschnitt befolgt haben, wenden Sie sich an Ihren Händler oder einen autorisierten Servicepartner. Versuchen Sie niemals, ein defektes Produkt selbst zu reparieren.



Wenn Sie ein Problem mit einem Teil Ihres Geräts haben, können Sie einen Ersatz anfordern, indem Sie sich an den nächstgelegenen autorisierten Service wenden und die Modellnummer des Geräts angeben. Der Betrieb des Geräts mit nicht originalen Ersatzteilen kann zu Fehlfunktionen führen. Der Hersteller und der Händler haften nicht für Fehlfunktionen, die durch nicht originale Ersatzteile verursacht werden.

9 Verzichtserklärung



Einige (einfache) Störungen können vom Endbenutzer behoben werden, ohne dass Sicherheitsprobleme entstehen oder ein unsicherer Betrieb verursacht wird, vorausgesetzt, diese Anweisungen werden befolgt. (Siehe Abschnitt „Ich möchte es selbst reparieren“.) Daher wird empfohlen, das Gerät in einer autorisierten Servicewerkstatt reparieren zu lassen, um Sicherheitsprobleme zu vermeiden und die Bauknecht-Produktgarantie aufrechtzuerhalten, mit Ausnahme der Teile im Abschnitt „Ich möchte es selbst reparieren“, die Endbenutzer selbst reparieren dürfen.

9.1 Ich möchte es selbst reparieren

Die von Endbenutzern durchgeführten Reparaturen können die folgenden Ersatzteile umfassen: Ladetür, Türdichtung, Türgriffe, Türverriegelungsmechanismus und Scharniere, Flusenfilter, Luftfilter, Kunststoff-Peripherieteile, Kondensatbehälter. (Eine aktuelle Ersatzteilliste finden Sie ab dem 1. März 2021 unter <https://parts-selfservice.europeanappliances.com/>) Führen Sie Ihre Reparaturen außerdem unbedingt gemäß den Anweisungen unter <https://parts-selfservice.europeanappliances.com/> durch, um die Produktsicherheit zu gewährleisten und schwere Verletzungen zu vermeiden. Zu Ihrer Sicherheit sollten Sie Bauknecht das Gerät vor Beginn der Reparaturarbeiten vom Stromnetz trennen. Bauknecht haftet nicht für Sicherheitsprobleme, die durch Reparaturarbeiten oder Reparaturversuche an Teilen entstehen, die nicht in der aktuellen Ersatzteilliste aufgeführt sind oder unter der Adresse <https://parts-selfservice.europeanappliances.com/> zu finden sind und von Endbenutzern durchgeführt werden, die sich nicht an die Anweisungen in den Benutzerhandbüchern halten oder unter der Adresse <https://parts-selfservice.europeanappliances.com/> zu finden sind. In solchen Fällen erlischt die Bauknecht -Garantie. Wir empfehlen Endbenutzern daher dringend, keine anderen Teile als die oben genannten Ersatzteile zu reparieren und sich bei Bedarf an die autorisierte Servicestation zu wenden. Diese Art von Reparaturen, die von Endbenutzern durchgeführt werden, können zu Sicherheitsproblemen führen, das Produkt beschädigen und Brände, Überschwemmungen, Stromschläge und schwere Verletzungen verursachen. Die folgenden Teile müssen von der autorisierten Station repariert werden, wobei die Liste nicht auf die oben aufgeführten beschränkt ist. Motor, Pumpe, Hauptplatine, Motorplatine, Bildschirmkarte usw. Der Hersteller/Verkäufer haftet nicht für Situationen, die dadurch entstehen, dass Endbenutzer die oben genannten Anweisungen nicht befolgen. Die von Endbenutzern durchgeführten Reparaturen können die folgenden Ersatzteile umfassen: Ladetür, Türdichtung, Türgriffe, Türverriegelungsmechanismus und Scharniere, Flusenfilter, Luftfilter, Kunststoff-Peripherieteile, Kondensatbehälter. (Eine aktuelle Ersatzteilliste finden Sie ab dem 1. März 2021 unter <https://parts-selfservice.europeanappliances.com/>) Führen Sie Ihre Reparaturen außerdem unbedingt gemäß den Anweisungen unter <https://parts-selfservice.europeanappliances.com/> durch, um die Produktsicherheit zu gewährleisten und schwere Verletzungen zu vermeiden. Zu Ihrer Sicherheit sollten Sie das Gerät vor Beginn der Reparaturarbeiten vom Stromnetz trennen. Bauknecht haftet nicht für Sicherheitsprobleme, die durch Reparaturarbeiten oder Reparaturversuche an Teilen entstehen, die nicht in der aktuellen Ersatzteilliste aufgeführt sind oder unter der Adresse <https://parts-selfservice.europeanappliances.com/> zu finden sind und von Endbenutzern durchgeführt werden, die sich nicht an die Anweisungen in den Benutzerhandbüchern halten oder unter der Adresse <https://parts-selfservice.europeanappliances.com/> zu finden sind. In solchen Fällen erlischt die Bauknecht -Garantie. Wir empfehlen Endbenutzern daher dringend, keine anderen Teile als die oben genannten Ersatzteile zu reparieren und sich bei Bedarf an die autorisierte Servicestation zu wenden. Diese Art von Reparaturen, die von Endbenutzern durchgeführt werden, können zu Sicherheitsproblemen führen, das Produkt beschädigen und Brände, Überschwemmungen, Stromschläge und schwere Verletzungen verursachen. Die folgenden Teile müssen von der autorisierten Station repariert werden, wobei die Liste nicht auf die oben aufgeführten beschränkt ist. Motor, Pumpe, Hauptplatine, Motorplatine, Bildschirmkarte usw. Der Hersteller/Verkäufer haftet nicht für Situationen, die dadurch entstehen, dass Endbenutzer die oben genannten Anweisungen nicht befolgen.

