

# VODIČI ZA SVAKODNEVNU UPOTREBU



**HVALA ŠTO STE KUPILI WHIRLPOOL PROIZVOD.**  
Za još detaljniju podršku, registrujte svoj uređaj na veb stranici [www.whirlpool.eu/register](http://www.whirlpool.eu/register)



Preuzmite **Uputstvo za upotrebu** sa veb stranice <http://docs.whirlpool.eu>  
Pratite proceduru opisanu na poslednjoj stranici.

**Molimo vas da pažljivo pročitate Vodič za zdravlje i bezbednosti Vodič za montažu, pre upotrebe ovog uređaja.**



Transportni zavrtnji moraju biti uklonjeni pre upotrebe uređaja.

Za detaljnija uputstva u vezi sa uklanjanjem transportnih zavrtnjeva, pogledajte **Vodič za zdravlje i bezbednosti Vodič za montažu**.

## OPIS PROIZVODA

### UREĐAJ

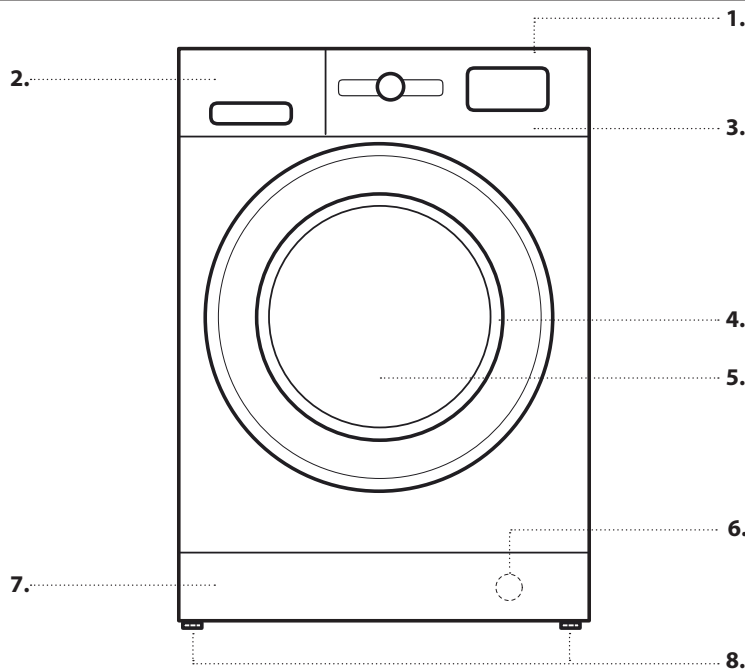

1. Gornji deo
2. Posuda za deterdžent
3. Kontrolna tabla
4. Držač poklopca
5. Vrata
6. Filter za vodu - iza donjeg poklopca
7. Donji poklopac koji se može ukloniti
8. Podesive nožice (2)

### KONTROLNA TABLA

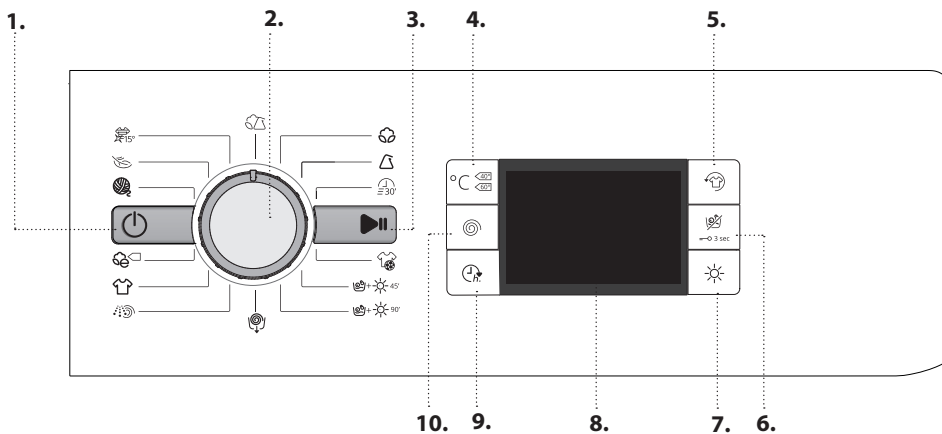

1. Taster On/Off
2. Ručica za programe
3. Taster za Start/Pauza
4. Taster za temperaturu
5. Taster FreshCare+
6. Taster za sušenje/Blokada tastera
7. Taster za vrstu sušenja
8. Displej
9. Taster za odloženi početak ciklusa
10. Taster za centrifugu

## POSUDA ZA DETERDŽENT

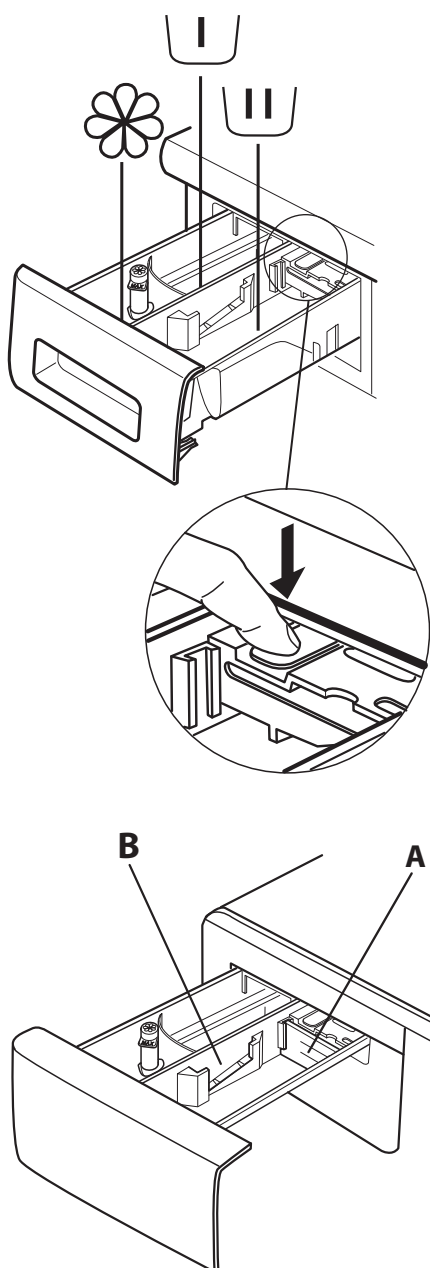

### Odeljak za pretpranje

- Deterdžent za pretpranje



### Odeljak za glavno pranje

- Deterdžent za glavno pranje
- Odstranjivač fleka
- Omekšivač vode



### Odeljak za omekšivač

- Omekšivač
- Tečni štirak

**Sipajte omekšivač ili štirak u odeljak, vodeći računa da ne premašite maksimalno dozvoljenu vrednost.**

### Dugme za otpuštanje

(pritisnite da biste izvadili posudu radi čišćenja).

Poželjno je da koristite posudu **A** pri pranju u kojem koristite tečni deterdžent, kako biste bili sigurni da ste upotreбили ispravnu količinu deterdženta (posudu dobijate u pakovanju sa uputstvima). Premestite posudu u otvor **B** kada upotrebljavate deterdžent u prahu (prašak za veš).

## PRVA UPOTREBA

Za informacije o tome kako da izaberete i pokrenete program pogledajte odeljak o SVAKODNEVNOJ UPOTREBI.

### PRVI CIKLUS RADA

Uklonite sve ostatke nastale prilikom procesa proizvodnje:

1. Odaberite program  sa podešenom temperaturom od 60°C.
2. Dodajte malu količinu deterdženta u prahu (praška za veš) u posudu za deterdžent odeljka za glavno pranje (maksimalno 1/3 količine preporučene od strane proizvođača deterdženta, za blago zaprljani veš).
3. Pokrenite program **bez ubacivanja veša u mašinu za pranje i sušenje veša** (sa praznim bubnjem).



# SVAKODNEVNA UPOTREBA

Više informacija o funkcijama možete pronaći u uputstvu za upotrebu i održavanje koje možete preuzeti putem veb stranice ili tako što ćete pratiti uputstva sa poslednje stranice.  [www](#)

## 1. UBACIVANJE VEŠA U MAŠINU.

- Pripremite veš prema preporukama iz odeljka "SAVETI I PREPORUKE". - Otvorite vrata i ubacite veš u mašinu, pridržavajući se maksimalne količine veša koja je navedena u *Tabeli programa*.
- Zatvorite vrata tako da čujete da su kliknula, pazite da se veš ne zaglavi između stakla na vratima i gumene zaptivke.





## 2. OTVORITE SLAVINU VODE.

Proverite da li je mašina povezana na vodovodnu mrežu. Otvorite slavinu vode.



## 3. UKLJUČIVANJE MAŠINE ZA PRANJE I SUŠENJE VEŠA.

Pritisnite taster ; signalno svetlo  će treptati sporo.



## 4. ODABIR PROGRAMA I PRILAGOĐAVANJE CIKLUSA SOPSTVENIM POTREBAMA.

Ova mašina može izvršiti:

- Samo pranje
- Pranje i sušenje
- Samo sušenje

### Samo pranje

Pomoću ručice za PROGRAME odaberite željeni program. Na displeju će se pojaviti vreme trajanja ciklusa pranja. Mašina za pranje i sušenje veša automatski prikazuje maksimalnu temperaturu i centrifugu koje su predviđene za postavljeni program. Delujite na odgovarajuće tastere da promenite temperaturu i/ili centrifugu.

- Pritisnite taster , temperatura će se postepeno smanjivati dok ne dođete na pranje hladnom vodom (na displeju se prikazuje "- -").
- Pritisnite taster , centrifuga će se postepeno smanjivati sve dok se ne isključi (na displeju se prikazuje "0"). Još jednim pritiskom na taster vrednosti će se vratiti na maksimalno predviđene vrednosti.

Odaberite željene opcije (ako je potrebno).

- Pritisnite taster da aktivirate opciju; signalno svetlo koje se odnosi na ovaj taster će se upaliti.
- Ponovo pritisnite taster da deaktivirate opciju; signalno svetlo će se ugasiti.

! Ako odabrana opcija nije kompatibilna s postavljenim programom, čućete zvučni signal greške, a signalno svetlo će tri puta da zatrepti. Opcija se neće aktivirati.

### Pranje i sušenje

Ako želite da izvršite pranje i sušenje a da ne napravite prekid, morate da budete sigurni da količina veša koji ćete oprati odgovara maksimalnoj količini veša za sušenje koju predviđa odabrani program (vidite *Tabela programa* u stupcu "Mak. punjenje kod ciklusa sušenja").

1. Pridržavajte se uputstava navedenih u paragrafu "Samo pranje" da odaberete i eventualno prilagodite željeni program.

2. Odaberite vrstu željenog sušenja pritiskom na taster . Moguće je odabrati dve vrste sušenja: automatsko sušenje ili sušenje s programiranim vremenom.

- *Nivoi automatskog sušenja:*

S automatskim sušenjem mašina će sušiti veš dok se ne dostigne postavljeni nivo sušenja. Prvim pritiskom na taster  mašina automatski bira maksimalni nivo sušenja koji je kompatibilan s odabranim programom. Narednim pritiscima na taster smanjuju se nivoi sušenja.



Postoje sledeći nivoi:

Orman : pogodan za dobijanje suvog veša spremnog za odlaganje u orman, bez potrebe peglanja.

Vešalica : pogodan za odevne predmete koje želite da budu malo vlažni kako bi se što manje izgužvali. Potrebno je okačiti odevne predmete da se do kraja osuše na vazduhu.

Peglanje : pogodan je ako želite da odevni predmeti budu prilično vlažni da peglanje bude lakše.



- *Sušenje s programiranim vremenom:*

Ako želite da postavite sušenje s programiranim vremenom, pritisnite više puta taster . Nakon što se prikažu svi nivoi automatskog sušenja, pritisnite i dalje taster  sve dok se ne prikaže željeno vreme. Raspoložive su vrednosti od 210 do 30 minuta.

Ako želite da operete i osušite količinu veša koja je veća od maksimalne količine veša predviđene za sušenje (vidite *Tabela programa* u stupcu "Mak. punjenje kod ciklusa sušenja"), treba da izvadite nešto veša na kraju pranja pre nego što počnete sa sušenjem. Postupite na sledeći način:



1. Pridržavajte se uputstava navedenih u paragrafu "Samo pranje" da odaberete i eventualno prilagodite željeni program.
2. Nemojte dodavati nikakvo sušenje.
3. Na kraju pranja otvorite vrata i smanjite količinu veša tako što ćete izvaditi jedan deo istog. Nakon toga pridržavajte se uputstava da izvršite "Samo sušenje".

NAPOMENA: na kraju sušenja uvek sledi hlađenje veša.

Postoje dva već postavljena ciklusa  i , u ovim slučajevima nije potrebno aktivirati sušenje.

### Samo sušenje

Koristi se ako želite samo da osušite mokar veš koji ste prethodno oprali u mašini ili ručno.

1. Odaberite program kompatibilan s vrstom veša koji treba da osušite (npr. odaberite pamuk ako treba da osušite mokri pamučni veš).
2. Pritisnite taster  da izvršite samo sušenje, bez pranja.
3. Odaberite vrstu željenog sušenja pritiskom na taster . Moguće je odabrati dve vrste sušenja: automatsko sušenje ili sušenje s programiranim vremenom.

- *Nivoi automatskog sušenja:*

S automatskim sušenjem mašina će sušiti veš dok se ne dostigne postavljeni nivo sušenja. Prvim pritiskom na taster  mašina automatski bira maksimalni nivo sušenja koji je kompatibilan s odabranim programom. Narednim pritiscima na taster smanjuju se nivoi sušenja.



Postoje sledeći nivoi:

Orman : pogodan za dobijanje suvog veša spremnog za odlaganje u orman, bez potrebe peglanja.

Vešalica : pogodan za odevne predmete koje želite da budu malo vlažni kako bi se što manje izgužvali. Potrebno je okačiti odevne predmete da se do kraja osuše na vazduhu.



Peglanje : pogodan je ako želite da odevni predmeti budu prilično vlažni da peglanje bude lakše.

- *Sušenje s programiranim vremenom:*

Ako želite da postavite sušenje s programiranim vremenom, pritisnite više puta taster . Nakon što se prikažu svi nivoi automatskog sušenja, pritisnite i dalje taster  sve dok se ne prikaže željeno vreme. Raspoložive su vrednosti od 210 do 30 minuta.

NAPOMENA: na kraju sušenja uvek sledi hlađenje veša.



- 5. DOZIRANJE DETERDŽENTA.** Izvucite fioku i sipajte deterdžent u odgovarajuće pregrade kako je navedeno u odeljku "Fioka za deterdžent". Samo ukoliko želite izvršiti pranje ili pranje + sušenje.
- 6. ODLAGANJE POČETKA PROGRAMA.** Ako želite da odložite početak programa, pogledajte odeljak "Opcije i funkcije".
- 7. POKRETANJE PROGRAMA.**

Pritisnite taster START/PAUZA. Upaliće se signalno svetlo, vrata će se blokirati, a simbol otvorenih vrata  će se ugasi. Da biste promenili program dok je ciklus u toku, stavite mašinu u pauzu pritiskom na taster START/PAUZA (signalno svetlo START/PAUZA polako će da trepti i biće žuto-narandžaste boje); odaberite željeni ciklus i ponovo pritisnite taster START/PAUZA. Da biste otvorili vrata dok je ciklus u toku, pritisnite taster START/PAUZA; ako se upali simbol  možete otvoriti vrata. Pritisnite ponovo taster START/PAUZA da se program nastavi gde je prekinut.
- 8. PONIŠTAVANJE PROGRAMA U TOKU (AKO JE POTREBNO)**

Pritisnite i držite pritisnutim taster  dok se mašina ne ugasi. Ako su nivo i temperatura vode niski, vrata će se deblokirati i možete ih otvoriti.

Ako ostane vode u bubnju, vrata će ostati blokirana. Da biste ih deblokirali, uključite mašinu i postavite program  ali isključite centrifugu (postavite vrednost centrifuge na 0), voda će se izbaciti na kraju programa, a vrata će se deblokirati.
- 9. ISKLJUČIVANJE MAŠINE ZA PRANJE I SUŠENJE VEŠA NA KRAJU PROGRAMA.**

Na kraju ciklusa na displeju se pojavljuje natpis "END". Možete otvoriti vrata samo kad se simbol  upali. Proverite da li je upaljen simbol za otvorena vrata, otvorite vrata i izvadite veš iz mašine.

Pritisnite taster  da isključite mašinu za pranje i sušene veša. Radi uštede energije, ako mašinu ne ugasi ručno pritiskom na taster  ona će se automatski ugasi otprilike 30 minuta nakon završetka programa.

Ostavite vrata prativorena kako bi se mašina osušila iznutra.

# PREDLOZI I SAVETI

## PRAVILA RAZDVAJANJA VEŠA

- Vrsta tkanine/uputstva na etiketi (pamuk, kombinovane tkanine, sintetika, vuna, stvari za ručno pranje)
- Obojeni veš (odvajajte obojeni i beli veš, perite nove, obojene stvari odvojeno)
- Veličina (perite stvari različitih dimenzija u istom punjenju, kako biste poboljšali efikasnost pranja i raspoređenost težine u bubnju)
- Osetljiv veš (ubacujte male stvari – poput najlon čarapa – i stvari sa kopčama – poput brushaltera – u posebne vrećice za pranje ili u jastučnice sa rajsferšlusom).





## ISPRAZNITE SVE DŽEPOVE

- Predmeti poput metalnog novca ili zihernadli mogu oštetiti veš i bubanj mašine za pranje i sušenje veša.

## SIMBOLI ZA PRANJE

### NA ETIKETAMA STVARI

Vrednost koja se nalazi u simbolu kadice predstavlja najveću dozvoljenu temperaturu na kojoj se ta stvar može prati.

-  Normalno mehaničko delovanje
-  Smanjeno mehaničko delovanje
-  Izuzetno smanjeno mehaničko delovanje
-  Samo za ručno pranje
-  Nemojte prati

## REDOVNO ČISTITE FILTER ZA VODU

- Ovo je neophodno kako biste zaštitili filtere od zapušanja i sprečili curenje vode. Pogledajte odeljak „Čišćenje i održavanje“ / „Čišćenje filtera za vodu“ koji se nalazi u detaljnom vodiču koji možete zahtevati ili preuzeti na veb stranici.  [www](#)

## UŠTEDA ENERGIJE I ZAŠTITA ŽIVOTNE SREDINE

- Pridržavanjem ograničenja težine punjenja koje se nalazi u tabeli programa štedite potrošnju električne energije, vode i deterdženta i smanjujete dužinu trajanja pranja.
- Nemojte prekoračivati količine deterdženta preporučene od strane proizvođača deterdženta.
- Uštedite energiju upotrebom programa za pranje od 60°C umesto onog od 90°C ili programa za pranje od 40°C umesto onog od 60°C. Preporučujemo upotrebu  programa od 60°C za pamučni veš, koji traje duže, ali koristi manje energije.
- Da biste uštedeli energiju i vreme trajanja pranja i sušenja veša, odaberite najveću moguću brzinu centrifuge dostupnu u odabranom programu kako biste minimalizovali količinu vode koja nakon ciklusa pranja ostaje na vešu.

# TABELA PROGRAMA

Program	Dostupne temperature	Maks. brzina centrifuge (obr/min)	Sušenje	Mak. punjenje kod ciklusa pranja (kg)	Mak. punjenje kod ciklusa sušenja (kg)	Trajanje (Minuti)	Deterdženti i dodaci			Preporučena vrsta deterdženta	
							Prepranje	Glavno pranje	Omekšivač	Deterdžent u prahu (Prašak za veš)	Tečni deterdžent
MEŠOVITO	❄️ - 40°C	1000	✓	5,5	5,5	Dužina trajanja programa je prikazana na displeju.	-	●	○	-	✓
PAMUK (2)	❄️ - 60°C	1600	✓	9	7		-	●	○	✓	✓
SINTETIKA (3)	❄️ - 60°C	1200	✓	5,5	5		-	●	○	✓	✓
BRZI PROG. 30'	❄️ - 30°C	800	-	4	-		-	●	○	-	✓
SPORTSKA ODEĆA	❄️ - 40°C	600	✓	4,5	4,5		-	●	○	-	✓
PRANJE I SUŠENJE 45'	30°C	1600	✓	1	1		-	●	○	-	✓
PRANJE I SUŠENJE 90'	30°C	1200	✓	2	2		-	●	○	-	✓
CENTRIFUGA + ODVOD VODE *	-	1600	✓	9	7		-	-	-	-	-
ISPIRANJE I CENTRIFUGA	-	1600	✓	9	7		-	-	○	-	-
BELI	❄️ - 90°C	1600	✓	9	7		● (90°)	●	○	✓	
EKO PAMUK (1)	❄️ - 60°C	1600	✓	9	7		-	●	○	✓	✓
VUNA	❄️ - 40°C	800	✓	2,5	2,5		-	●	○	-	✓
OSETLJIVI VEŠ	❄️ - 30°C	0	✓	1	1		-	●	○	-	✓
COLOURS15°	15°C	1000	✓	5,5	5,5		-	●	○	-	✓

✓ Mogućnost odabira/opciono

- Nemogućnost odabira/prime

● Preporučena količina

○ Opciona količina

Za programe pranja na temperaturama iznad 50°C, preporučujemo upotrebu deterdženta u prahu (praška za veš) i praćenje uputstava koja su data na pakovanju deterdženta.

\* Odaberite program i podesite brzinu centrifuge na 0 samo za pražnjenje.

1) Testirajte program u skladu sa EN 50229 standardom (Pranje): odaberite program sa podešenom temperaturom od 60°C.

2) Dugačak program za pamuk: odaberite program sa podešenom temperaturom od 40°C.

3) Dugačak ciklus pranja za sintetiku: odaberite ciklus pranja sa podešenom temperaturom od 40°C.

Testirajte program u skladu sa EN 50229 standardom (Sušenje): Изаберите програм прања и подесите “” ниво сушења, за оба оптерећења. Први сушења мора вршити са номиналном оптерећењу.

Dužina trajanja ciklusa koja je prikazana na displeju ili u priručniku, predstavlja proračunato vreme trajanja u uobičajenim uslovima. Realna dužina trajanja može varirati usled različitih faktora, poput temperature i pritiska u dovodu vode, spoljašnje temperature, količine deterdženta, veličine i vrste veša, izbalansiranosti težine veša, i bilo koje dodatne opcije koja je odabrana.

# PROGRAMI

Molimo Vas da pratite uputstva data na etiketama veša.

## MEŠOVITO

za pranje lako do umereno zaprljanog rastegljivog veša od pamuka, lana sintetike ili mešavine vlakana.

## PAMUK

za pranje umereno do veoma zaprljanih peškira, donjeg veša, stolnjaka ili čaršava itd. od rastegljivog pamuka ili lana.

## SINTETIKA

za pranje umereno uprljanog veša od sintetike (poliester, poliakrila, viskoze itd.) ili mešavine pamuka i sintetike.

## BRZI PROG. 30'

za brzo pranje lako zaprljane sportske odeće: ciklus traje svega 30 minuta, i štedi vreme i električnu energiju. Maksimalno punjenje 4 Kg.

## SPORTSKA ODEĆA

za pranje lako zaprljane sportske odeće (trenerke, šortsevi, itd.); za najbolje rezultate, preporučujemo da ne prelazite maksimalno dozvoljenu težinu veša naznačenu u „TABELA PROGRAMA“. Preporučujemo upotrebu tačnog deterdženta, i to količine odgovarajuće za polu-napunjenu mašinu.

## PRANJE I SUŠENJE 45'

za brzo pranje i sušenje lako zaprljanog pamučnog i sintetičkog veša. Ovaj ciklus pere i suši veš do 1 kg težine za svega 45 minuta.

## PRANJE I SUŠENJE 90'

za brzo pranje i sušenje pamučnog i sintetičkog veša. Ovaj ciklus pere i suši veš do 2 kg težine za svega 90 minuta.

## CENTRIFUGA + ODVOD VODE

prvo je veš na centrifugi, a potom se ispušta voda. Za rastegljiv veš.

# OPCIJE I FUNKCIJE

**OPCIJE se mogu odabrati direktnim pritiskom na odgovarajuće dugme**

! Ukoliko odabrana opcija ne odgovara podešenom programu, začuće se zvuk upozorenja koji ukazuje na grešku, a poruka „No Selection“ (Nema odabrane opcije) će se prikazati na displeju. Nije odabrana nijedna opcija.

## FRESHCARE+

Ako se ova opcija pridruži ciklusima pranja, povećava njihov učinak jer stvara paru da spreči pojavu glavnih izvora loših mirisa u mašini (isključivo za pranje). Nakon faze s parom, mašina vrši blagi ciklus pranja za vreme kojega se bubanj sporo okreće. Kad se opcija FRESHCARE+ pridruži ciklusima sušenja, sprečava gužvanje odevnih predmeta, zahvaljujući sporom okretanju bubnja. Ciklus FRESHCARE+ počinje na kraju pranja ili sušenja i nastavlja se u trajanju od najviše 6 sati; može se prekinuti u bilo kojem trenutku pritiskom na bilo koji taster na upravljačkoj ploči ili okretanjem ručice. Sačekajte 5 minuta pre nego što otvorite vrata.

## ISPIRANJE + CENTRIFUGA

ispira a potom se uključuje centrifuga. Za rastegljiv veš.

## BELI

Za pranje umereno do izrazito zaprljanih peškira, donjeg veša, stolnjaka i posteljine, itd. od izdržljivog pamuka i lana. Samo kada je izabrana temperatura od 90°C, ciklus ima i fazu pretpranja pre faze glavnog pranja. U tom slučaju se preporučuje dodavanje deterdženta i u odeljak za pretpranje i glavno pranje.

## EKO PAMUK

za pranje umereno zaprljanog veša od pamuka. Ovo je standardni program za pamuk na 40°C i 60°C, a ujedno i najpogodniji program za pranje u pogledu potrošnje vode i električne energije.

## VUNA

Sva vunena odeća može da se pere korišćenjem programa „Vuna“, čak i ona koja ima oznaku „samo ručno pranje“. Za najbolje rezultate, koristite posebne deterdžente i nemojte prekoračivati deklaraciju za maks. kg veša.

## OSETLJIV VEŠ

za pranje posebno osetljivog veša. Preporučujemo Vam da pre pranja okrenete veš na unutrašnju stranu.

## COLOURS 15°

Ovaj ciklus pomaže u zaštiti boja pranjem u hladnoj vodi (15°C) i koristi manje el. energije za grejanje vode, dok i dalje nudi zadovoljavajuće rezultate pranja. Prikladan za blago zaprljanu odeću bez fleka. Ovaj ciklus nudi rezultate pranja koji se mogu porediti sa 40°C mešovito na samo 15°C.







## ODLOŽENI POČETAK CIKLUSA

Da bi program koji ste odabrali počeo kasnije, pritisnite odnorni taster dok ne stignete do željene vrednosti vremena nakon kojega želite da ciklus otpočne. Kada je ova opcija aktivna, na displeju će zasvetleti simbol . Da obrišete odloženi početak ciklusa, pritisnite taster sve dok se na displeju ne pojavi vrednost "0".



## BLOKADA TASTERA

da biste aktivirali blokadu upravljačke ploče, držite pritisnutim taster  oko 3 sekunde. Simbol  na upaljenom displeju pokazuje da je upravljačka ploča blokirana (izuzev tastera ). Na ovaj način onemogućene su slučajne izmene programa, posebno ako u kući ima dece. Ako probate da komunicirate s upravljačkom pločom simbol  na displeju će treptati.

Da biste deaktivirali blokadu upravljačke ploče, držite pritisnutim taster  oko 3 sekunde.

#### ODRŽAVANJE I VODIČ ZA REŠAVANJE PROBLEMA

Konsultujte „*Uputstvo za upotrebu*“ kako biste dobili uputstva za procedure održavanja i rešavanja problema.



#### TEHNIČKI LIST

Tehnički list sa podacima o potrošnji električne energije možete preuzeti sa Whirlpool veb stranice <http://docs.whirlpool.eu>

#### KONTAKTIRANJE SLUŽBE ZA TEHNIČKU PODRŠKU

Prilikom kontaktiranja službe za tehničku podršku biće Vam potrebna šifra proizvoda koja se nalazi na nalepnici sa unutrašnje strane vrata. Telefonski broj se nalazi u knjižici sa garantnim listom.

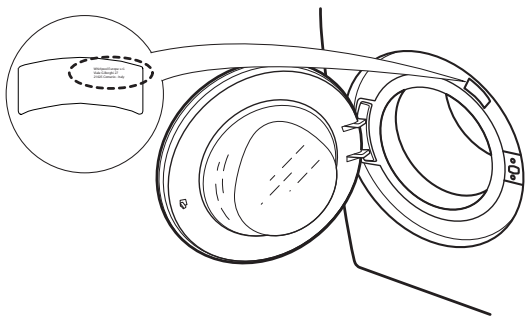

#### KAKO DA DOĐETE DO UPUTSTVA ZA UPOTREBU

- > Kontaktirajte službu za tehničku podršku
- > Upotrebite ovaj QR Kod



- > Preuzmite vodič sa veb stranice kompanije Whirlpool <http://docs.whirlpool.eu>

Da biste ovo učinili, morate ukucati ispravnu komercijalnu šifru proizvoda koja se nalazi na nalepnici.

Whirlpool® je zaštićena robna marka kompanije Whirlpool, SAD.

