

# SNELLE REFERENTIEGIDS



**DANK U WEL VOOR UW AANKOOP VAN EEN WHIRLPOOL PRODUCT.**

Voor volledige ondersteuning kunt u het apparaat registreren op [www.whirlpool.eu/register](http://www.whirlpool.eu/register)

De inhoud van de *Gezondheid, Veiligheid en Installatiegids* zorgvuldig doorlezen voordat u het apparaat gaat gebruiken.



Voordat u het apparaat in gebruik neemt moeten de transportschroeven verwijderd worden.

Kijk voor gedetailleerde instructies over het verwijderen ervan in de *Gezondheid, Veiligheid en Installatiegids*.

## PRODUCTBESCHRIJVING

### APPARAAT

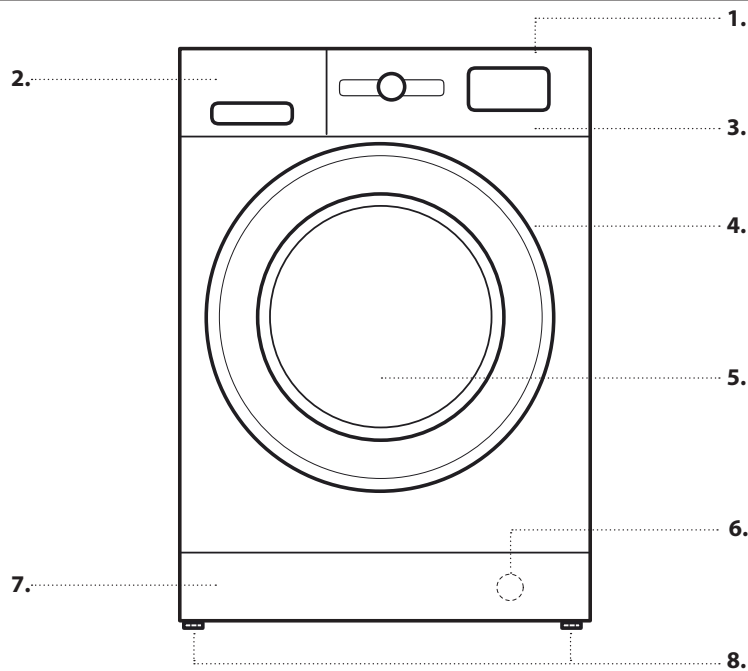

1. Bovenkant
2. Wasmiddeldoseerbakje
3. Bedieningspaneel
4. Handgreep
5. Deur
6. Waterfilter - achter het schoppaneel
7. Uitneembaar schoppaneel
8. Verstelbare pootjes (2)

### BEDIENINGSPANEEL

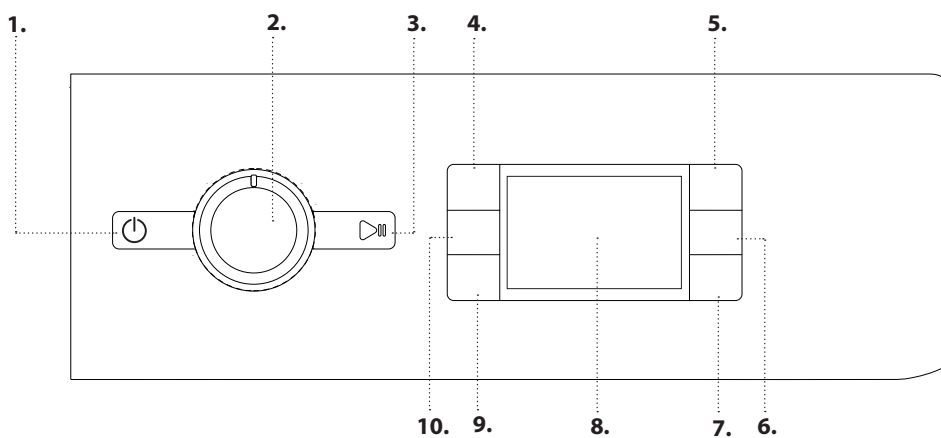

1. Aan/Uit-Toets
2. Programmakeuzetoets
3. Start/Pauze-toets
4. Temperatuurtoets
5. Bonte FreshCare+-toets
6. Toets Alleen drogen/  
Toetsvergrendeling
7. Toets Droogmodus
8. Display
9. Toets Startvertrager
10. Toets Centrifugeren

## WASMIDDELDOSEERBAKJE



### Voorwasvakje

- Voorwasmiddel



### Hoofdwaskvakje

- Hoofdwasmiddel
- Vlekkenmiddelen
- Waterontharder



### Wasverzachtervakje

- Wasverzachter
- Vloeibaar stijfsel

**Schenk wasverzachter of stijfseloplossing tot maximaal het "MAX" niveau in het bakje.**

**De toets loslaten** (Indrukken om de bak te verwijderen voor reiniging).

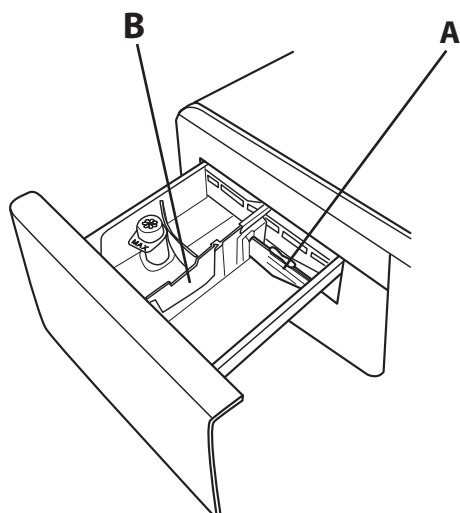

Bij gebruik van een vloeibaar wasmiddel bij voorkeur het tussenschot **A** gebruiken, om er zeker van te zijn dat de juiste hoeveelheid wasmiddel wordt gebruikt (het tussenschot zit in de zak met de instructies).

Bij gebruik van een poederwasmiddel het tussenschot naar het slot **B** verplaatsen.

## EERSTE GEBRUIK

Zie de paragraaf **DAGELIJKS GEBRUIK** voor instructies over het selecteren en starten van een programma.

### BEDIENING VOOR DE EERSTE WASCYCLUS

Alle fabricageresten verwijderen:

1. Kies het programma  op een temperatuur van 60 °C.
2. Doe een kleine hoeveelheid poederwasmiddel (maximaal 1/3 van de hoeveelheid die aanbevolen wordt door de fabrikant voor licht vervuild wasgoed) in het hoofdwaskvakje van het wasmiddeldoseerbakje.
3. Start het programma **zonder de was-droogcombinatie te laden** (met lege trommel).



# DAGELIJKS GEBRUIK

## 1. WAS IN DE MACHINE DOEN.

- Sorteer uw wasgoed volgens de aanbevelingen in de paragraaf "HINTS en TIPS". - Maak de deur open en doe de was in de trommel, de maximale belading wasmachinecapaciteit die in de *programmatabel* staat niet overschrijden.



- De deur sluiten, indrukken totdat het slot hoorbaar wordt vergrendeld, en controleren of er geen was vastzit tussen het deurglas en de rubberen sluitband.



## 2. DE WATERKRAAN OPENDRAAIEN

Controleer of de was-droogmachine goed is aangesloten op het netsnoer. Draai de kraan open.



## 3. INSCHAKELLEN VAN DE WAS-DROOGCOMBINATIE.

Druk op de toets ; de lamp gaat langzaam knipperen.

## 4. EEN PROGRAMMA KIEZEN EN EEN CYCLUS AANPASSEN.

De volgende functies zijn met dit apparaat mogelijk:

- Alleen wassen
- Wassen en drogen
- Alleen drogen

### Alleen wassen

Het benodigde programma selecteren met de PROGRAMMA keuze toets. De duur van de wascyclus wordt op het display weergegeven. De was-droogcombinatie geeft automatisch de mogelijke instellingen van de maximum temperatuur en centrifugeersnelheid voor het geselecteerde programma aan. Zo nodig de instellingen voor de temperatuur en/of centrifugeersnelheid aanpassen met de betreffende toetsen.

- De toets indrukken om geleidelijk aan langs lagere temperatuurinstellingen te gaan, totdat op het display "koude was ingesteld ("-")" wordt weergegeven.
- De toets indrukken om geleidelijk aan langs lagere instellingen voor centrifugeersnelheden te gaan, totdat op het display "centrifugeercyclus uitgeschakeld ("0")" wordt weergegeven.

Wanneer de toets opnieuw wordt ingedrukt wordt het de hoogst mogelijke instelling gezet.

Selecteer de gevraagde opties (indien nodig).

- Druk op de toets om de optie te selecteren; de bijbehorende toetslamp gaat branden.
- Druk opnieuw op de knop om de optie te annuleren; de lamp gaat uit.

! Wanneer de geselecteerde optie niet compatibel is met de programma-instelling, klinkt er een foutwaarschuwingstoon en het controlelampje knippert driemaal. De optie is niet geselecteerd.

### Wassen en drogen

Om een waslading te laten wassen en drogen zonder onderbreking tussen de was- en droogcyclussen mag de lading niet hoger zijn dan de maximaal toelaatbare drooglading voor het geselecteerde programma (zie de kolom "Max. lading voor droogcyclus" in de *programmatabel*).

- Volg de instructies in de paragraaf "Alleen wassen" om het gewenste programma te selecteren en eventueel aan te passen.
- indrukken om de gevraagde droogmodus te selecteren. Er zijn twee droogmodussen beschikbaar: automatisch of met timer.

- *Automatisch drogen met selecteerbare niveaus:*

In de automatische droogmodus wordt het wasgoed in de was-droogcombinatie gedroogd totdat het ingestelde droogniveau wordt bereikt. Door eenmaal de toets in te drukken wordt voor het gekozen programma automatisch het hoogste beschikbare droogniveau geselecteerd. Opnieuw de toets indrukken om het droogniveau te reduceren.

De volgende niveaus zijn beschikbaar:

Kastdroog : het wasgoed is helemaal droog en klaar om in de kast te leggen, zonder strijken.

Hangdroog : het wasgoed is nog en beetje vochtig, om kreuken te beperken. De kleding moet worden opgehangen, om volledig aan de lucht te drogen.

Strijkdroog : de kleding is nog behoorlijk vochtig, om het gemakkelijker te kunnen strijken.

- *Timer droogmodus:*

De -toets herhaaldelijk indrukken om de timer droogmodus in te stellen. Nadat alle automatische droogniveaus zijn doorlopen de -toets blijven indrukken, totdat de gewenste tijd wordt weergegeven. Er kunnen waarden van 210 tot 30 minuten worden ingesteld.

Voor het wassen van een waslading die groter is dan de maximaal toelaatbare drooglading (zie de kolom "Max. lading voor droogcyclus" in de *programmatabel*) na de wascyclus een aantal kledingstukken verwijderen, voordat de droogcyclus wordt gestart. Ga als volgt te werk:

- Volg de instructies in de paragraaf "Alleen wassen" om het gewenste programma te selecteren en eventueel aan te passen.
- Geen droogcyclus invoeren.
- Wanneer de wascyclus klaar is de deur openen en een paar kledingstukken verwijderen, om de lading te verkleinen. Volg nu de instructies voor "Alleen drogen".

OPMERKING: na het drogen de was altijd even laten afkoelen voordat de deur wordt geopend.

Bij gebruik van de twee vooraf ingestelde cyclussen en hoeft er geen droogcyclus te worden geselecteerd en gestart.

### Alleen drogen

Deze functie wordt gebruikt om eenvoudig een natte waslading te drogen die tevoren in de was-droogcombinatie of met de hand is gewassen.

- Selecteer een geschikt programma voor het wasgoed dat u wilt drogen (selecteer bv. Katoen om nat katoenen wasgoed te drogen).
- De -toets indrukken om zonder wascyclus te drogen.
- indrukken om de gevraagde droogmodus te selecteren. Er zijn twee droogmodussen beschikbaar: automatisch of met timer.

- Automatisch drogen met selecteerbare niveaus:

In de automatische droogmodus wordt het wasgoed in de was-droogcombinatie gedroogd totdat het ingestelde droogniveau wordt bereikt. Door eenmaal de toets  in te drukken wordt voor het gekozen programma automatisch het hoogste beschikbare droogniveau geselecteerd. Opnieuw de toets indrukken om het droogniveau te reduceren.



De volgende niveaus zijn beschikbaar:

Kastdroog : het wasgoed is helemaal droog en klaar om in de kast te leggen, zonder strijken.

Hangdroog : het wasgoed is nog en beetje vochtig, om kreuken te beperken. De kleding moet worden opgehangen, om volledig aan de lucht te drogen.

Strijkdroog : de kleding is nog behoorlijk vochtig, om het gemakkelijker te kunnen strijken.

- Timer droogmodus:

De -toets herhaaldelijk indrukken om de timer droogmodus in te stellen. Nadat alle automatische droogniveaus zijn doorlopen de -toets blijven indrukken, totdat de gewenste tijd wordt weergegeven. Er kunnen waarden van 210 tot 30 minuten worden ingesteld.

OPMERKING: na het drogen de was altijd even laten afkoelen voordat de deur wordt geopend.

## 5. HET GEBRUIK VAN DE JUISTE HOEVEELHEID WASMIDDEL.

De bak naar buiten trekken en wasmiddel in de daarvoor bestemde compartimenten doen, zoals beschreven in "Wasmiddeldoseerbakje". Dit is alleen nodig wanneer er een alleen wassen of een wassen + drogen programma wordt gebruikt.

## 6. HET STARTEN VAN EEN PROGRAMMA VERTRAGEN.

Voor het instellen van een programma om op een later tijdstip te starten, zie de paragraaf "Opties en Functies".

## 7. EEN PROGRAMMA STARTEN.

Druk op de toets START/PAUZE. Het bijbehorende controlelampje gaat branden, de deur wordt vergrendeld en het symbool deur geopend  gaat uit. Wanneer u een programma tijdens een lopende cyclus wilt wijzigen drukt op START/PAUZE om de was-droogcombinatie te pauzeren (de START/PAUZE-lamp knippert langzaam); daarna de gewenste cyclus selecteren en opnieuw START/PAUZE indrukken. Wanneer u de deur wilt openen tijdens een lopende cyclus START/PAUZE indrukken; de deur kan worden geopend wanneer het symbool  brandt. Opnieuw de toets START/PAUZE indrukken om het programma verder te laten gaan waar het was gepauzeerd.

## 8. EEN PROGRAMMA IN UITVOERING ANNULEREN (INDIEN NODIG)



De toets ingedrukt houden  totdat de was-droogcombinatie stopt.

Als het waterniveau en de temperatuur laag genoeg zijn wordt de deur ontgrendeld en kan deze worden geopend.

De deur blijft vergrendeld als er water in de trommel staat. Voor het ontgrendelen van de deur de was-droogcombinatie aanzetten, het programma  selecteren en de centrifugeerfunctie uitzetten door de centrifugeersnelheid op 0 te zetten. Het water is gelegeerd en de deur wordt aan het einde van het programma ontgrendeld.

## 9. DE WAS-DROOGCOMBINATIE AAN HET EINDE VAN EEN PROGRAMMA UITSCHAKELEN.

Aan het einde van de cyclus verschijnt het bericht "END" op het display. De deur kan alleen worden geopend wanneer het symbool  gaat branden. Controleer of het symbool deur ontgrendeld brandt, dan de deur openen en het wasgoed eruit halen.

 Indrukken om de was-droogcombinatie uit te schakelen. Wanneer de was-droogcombinatie niet handmatig met de  toets wordt uitgeschakeld wordt het automatisch 10 minuten na het einde van het programma uitgeschakeld, om energie te besparen.

De deur open laten staan, zodat de binnenkant van de was-droogcombinatie kan drogen.

# HINTS EN TIPS

## Sorteer het wasgoed op

Soort stof/waslabel (katoen, gemengde vezels, synthetische stoffen, wol, handwas artikelen). Kleur (gekleurde en witte artikelen scheiden, nieuwe gekleurde artikelen apart wassen). Fijne was (kleine artikelen – zoals panty's en artikelen met haken – zoals bh's – in een kledingzak of kussensloop met rits wassen).

## MAAK ALLE ZAKKEN LEEG

Voorwerpen als munten of aanstekers kunnen uw wasgoed en de trommel beschadigen.

## Volg de aanbevolen dosering / additieven

Hierdoor krijgt u een optimaal wasresultaat, voorkomt u irriterende wasmiddelresten in uw wasgoed en bespaart u geld door niet te veel wasmiddel te gebruiken.

## Gebruik een lage temperatuur en een langere wasduur

De meest efficiënte programma's in termen van energieverbruik zijn over het algemeen programma's die werken bij lagere temperaturen en een langere wasduur.

## Houd u aan de maximale belading

Laad uw WAS-DROOGCOMBINATIE tot maximaal de inhoud die aangegeven staat in de "PROGRAMMATABEL" om water en energie te besparen.





## Lawaai en resterend vocht

Dit wordt beïnvloed door de centrifugeersnelheid: hoe hoger de centrifugeersnelheid tijdens het centrifugeren, hoe meer lawaai en hoe minder resterend vocht in het wasgoed.

## WASSYMBOLLEN

### OP KLEDINGLABELS

De waarde die op het symbool van de wastobbe wordt gegeven is de maximum temperatuur waarop het kledingstuk kan worden gewassen.

-  Normale mechanische actie
-  Beperkte mechanische actie
-  Zeer beperkte mechanische actie
-  Alleen handwas
-  Niet wassen

## ONDERHOUD EN REINIGING

*Schakel de machine uit en koppel hem los van het elektriciteitsnet voor alle reinigings- en onderhoudswerkzaamheden. Gebruik geen brandbare vloeistoffen voor het reinigen van de wasautomaat. Reinig uw WAS-DROOGCOMBINATIE regelmatig en voer onderhoud uit (minimaal 4 keer per jaar).*

### DE BUITENKANT VAN DE WAS-DROOGCOMBINATIE REINIGEN

Gebruik een zachte vochtige doek om de buitenste delen van de WAS-DROOGCOMBINATIE schoon te reinigen. Gebruik geen glas of reinigingsmiddelen voor algemeen gebruik, schuurpoeder of dergelijke om het bedieningspaneel schoon te maken - deze stoffen kunnen de afdrucken beschadigen.

### DE WATERTOEVOERSLANG CONTROLEREN

Controleer de toevoerslang regelmatig op barsten en scheuren. Als deze beschadigd is vervangen door een nieuwe slang, beschikbaar via onze Consumenten Service of uw gespecialiseerde dealer. Afhankelijk van het type slang: Als de toevoerslang een doorzichtige coating heeft, regelmatig controleren of de kleur plaatselijk wordt geïntensiveerd. Zo ja, is de slang wellicht lek en moet die worden vervangen.

### HET WATERFILTER REINIGEN / RESTWATER AFPOMPEN

*Als u een heetwasprogramma gebruikt, wachten tot het water is afgekoeld, voordat u het water afpomp. Reinig het waterfilter regelmatig, om te voorkomen dat het water niet kan worden afgepompt na het wassen, door verstopping van het filter.*

Verwijder de plint met een schroevendraaier: duw een zijde van de plint naar beneden met de hand en duw de schroevendraaier in de ruimte tussen de plint en het voorpaneel. Wring de plint open.

Plaats een brede, vlakke bak onder het waterfilter, voor het verzamelen van het afvoerwater. Het filter langzaam tegen de klok in draaien totdat het water er uit stroomt. Laat het water wegstromen, zonder het filter te verwijderen. Wanneer de container vol is, het waterfilter sluiten door het met de klok mee te draaien. Leeg de bak. Deze handeling herhalen totdat al het water is afgetapt. Leg een katoenen doek onder het waterfilter, zodat er een kleine hoeveelheid restwater kan worden opgenomen. Verwijder vervolgens de waterfilter, door die linksom te draaien. Maak het waterfilter schoon: verwijder de resten in het filter en reinig het met stromend water. Het waterfilter invoegen en de plint opnieuw installeren: Het waterfilter opnieuw invoegen door het rechtsom te draaien. Zorg ervoor dat het zover mogelijk wordt gedraaid; het filter handvat moet in verticale positie staan. Als u de waterdichtheid van het waterfilter wilt testen, kunt u ongeveer 1 liter water in het wasmiddeldoseerbakje gieten. Daarna de plint opnieuw installeren.



























### Het wasmiddeldoseerbakje schoonmaken

Verwijder het wasmiddeldoseerbakje door op de ontgrendelingsknop te drukken en tegelijkertijd het wasmiddeldoseerbakje uit te trekken. Verwijder de inzet uit het wasmiddeldoseerbakje, evenals de inzet van het wasverzachtervak. Reinig alle onderdelen onder stromend water en verwijder alle resten wasmiddel of wasverzachter. Veeg de onderdelen droog met een zachte doek. Plaats het wasmiddeldoseerbakje terug en duw het terug in het wasmiddelbakje.

## ENERGIE BESPAREN EN HET MILIEU BESCHERMEN

- Wanneer u zich houdt aan de grenzen van belading die in de programmatafel worden aangegeven wordt het verbruik van energie, water en wasmiddel geoptimaliseerd en de wastijd beperkt.
- Overschrijd de door de wasmiddelenfabrikant aangegeven hoeveelheid wasmiddel niet.
- Bespaar energie door een 60°C wasprogramma te gebruiken in plaats van een 90°C wasprogramma, of door een 40°C wasprogramma te gebruiken in plaats van een 60°C wasprogramma. Het is aan te raden om voor katoenen kleding het programma  te gebruiken, dat langer duurt, maar minder energie verbruikt.
- Selecteer voor het besparen van energie tijdens het wassen en drogen de hoogste centrifugeersnelheid die voor het programma beschikbaar is, om het resterende water dat aan het einde van de wascyclus in de kleding achterblijft te reduceren.

# PROGRAMMATABEL

Max belading 9 Kg Stroomverbruik in uitgeschakelde modus is 0,5 W / in ingeschakelde modus 8,0 W.									Wasmiddel en nabe- handelingsproducten			Aanbevolen wasmiddel		Restvocht % (***)	Energieverbruik kWh	Totaal water l.	Wastemperatuur °C	
Programma	Temperatuur		Max. centrifugeersnelheid (rpm)	Drogen	Max. lading voor wascyclus (kg)	Max. lading voor droogcyclus (kg)	Duur (h : m)	Voorwas	Hoofdwas	Wasverzachter	Poederwasmiddel	Vloeibaar wasmiddel						
	Instelling	Range																
																		
 GEMENGDE WAS	40°C	 - 40°C	1000	<input checked="" type="checkbox"/>	9,0	6,0	**	-	<input checked="" type="checkbox"/>	<input type="checkbox"/>	-	<input checked="" type="checkbox"/>	-	-	-	-	-	-
 WITTE WAS	60°C	 - 90°C	1400	<input checked="" type="checkbox"/>	9,0	6,0	2:45	<input checked="" type="checkbox"/> (90°)	<input checked="" type="checkbox"/>	<input type="checkbox"/>	<input checked="" type="checkbox"/>	-	49	0,90	90	55		
 KATOEN (2)	40°C	 - 60°C	1400	<input checked="" type="checkbox"/>	9,0	6,0	3:55	-	<input checked="" type="checkbox"/>	<input type="checkbox"/>	<input checked="" type="checkbox"/>	<input checked="" type="checkbox"/>	49	1,40	105	45		
 ECO 40-60 (1)	40 °C	40°C	1351	<input checked="" type="checkbox"/>	9,0	6,0	3:40	-	<input checked="" type="checkbox"/>	<input type="checkbox"/>	<input checked="" type="checkbox"/>	<input checked="" type="checkbox"/>	53,5	0,89	54	38		
			1351	<input checked="" type="checkbox"/>	4,5		2:50	-	<input checked="" type="checkbox"/>	<input type="checkbox"/>	<input checked="" type="checkbox"/>	<input checked="" type="checkbox"/>	53,5	0,68	54	37		
			1351	<input checked="" type="checkbox"/>	2,5		2:10	-	<input checked="" type="checkbox"/>	<input type="checkbox"/>	<input checked="" type="checkbox"/>	<input checked="" type="checkbox"/>	53,5	0,46	40	34		
 FIJNE WAS	30°C	 - 30°C	-	<input checked="" type="checkbox"/>	1,0	1,0	**	-	<input checked="" type="checkbox"/>	<input type="checkbox"/>	-	<input checked="" type="checkbox"/>	-	-	-	-	-	-
 SYNTHETISCH (3)	40 °C	 - 60°C	1200	<input checked="" type="checkbox"/>	4,0	4,0	2:55	-	<input checked="" type="checkbox"/>	<input type="checkbox"/>	<input checked="" type="checkbox"/>	<input checked="" type="checkbox"/>	35	0,8	55	43		
 STOOM	-	-	-	-	2,0	-	**	-	-	-	-	-	-	-	-	-	-	-
 CENTRIFUGE + WATERAFVOER *	-	-	1400	<input checked="" type="checkbox"/>	9,0	6,0	**	-	-	-	-	-	-	-	-	-	-	-
 SPOELN + CEN- TRIFUGE	-	-	1400	<input checked="" type="checkbox"/>	9,0	6,0	**	-	-	<input type="checkbox"/>	-	-	-	-	-	-	-	-
 SNEL 30'	30°C	 - 30°C	800	-	4,5	-	0:30	-	<input checked="" type="checkbox"/>	<input type="checkbox"/>	-	<input checked="" type="checkbox"/>	71	0,20	45	27		
 20°C	20°C	 - 20°C	1400	<input checked="" type="checkbox"/>	9,0	6,0	1:50	-	<input checked="" type="checkbox"/>	<input type="checkbox"/>	-	<input checked="" type="checkbox"/>	49	0,16	90	22		
 WOL	40 °C	 - 40°C	800	<input checked="" type="checkbox"/>	2,0	2,0	**	-	<input checked="" type="checkbox"/>	<input type="checkbox"/>	-	<input checked="" type="checkbox"/>	-	-	-	-	-	-
 WAS&DROOG 45'	30°C	30°C	1400	<input checked="" type="checkbox"/>	1,0	1,0	**	-	<input checked="" type="checkbox"/>	<input type="checkbox"/>	-	<input checked="" type="checkbox"/>	-	-	-	-	-	-
 WAS&DROOG 90'	30°C	30°C	1200	<input checked="" type="checkbox"/>	1,0	1,0	**	-	<input checked="" type="checkbox"/>	<input type="checkbox"/>	-	<input checked="" type="checkbox"/>	-	-	-	-	-	-
 ECO KATOEN (4)	60°C	60°C	1400	<input checked="" type="checkbox"/>	9,0	6,0	3:40	-	<input checked="" type="checkbox"/>	<input type="checkbox"/>	<input checked="" type="checkbox"/>	<input checked="" type="checkbox"/>	53	1,17	60	-		

Selecteerbaar/optioneel    -    Niet selecteerbaar/van toepassing    ● Benodigde hoeveelheid    ○ Optionele hoeveelheid

**6th Sense** - de sensortechnologie past het water- en energieverbruik en de programmaduur aan uw was aan.

Het is aan te raden om voor wasprogramma's met temperaturen boven 50°C poederwasmiddel in plaats van vloeibaar wasmiddel te gebruiken, en de aanwijzingen op de verpakking van het wasmiddel op te volgen.

\* Selecteer het programma  en stel de centrifugeersnelheid in op "0" om alleen te legen.



\*\* De duur van het programma wordt weergegeven op de display.

\*\*\* Na afloop van het programma en centrifuge aan de hoogste snelheid, in default programma-instelling.

De duur van de cyclus die wordt aangegeven op het display of op de gebruiksaanwijzing is een geschatte waarde die wordt berekend op basis van standaard omstandigheden. De werkelijke tijd kan variëren aan de hand van talloze factoren zoals temperatuur en druk van de watertoevoer, de kamertemperatuur, de hoeveelheid wasmiddel, de hoeveelheid en type lading, de balancering van de was en de geselecteerde aanvullende opties. De waarden die gegeven worden voor andere programma's dan het Eco 40-60 programma zijn slechts ter indicatie.

1)  **Eco 40-60 - (Wassen) - Testprogramma volgens de Europese Ecodesign-richtlijn 2019/2014.** Het meest efficiënte programma in termen van energie- en waterverbruik voor het wassen van normaal vervuilde katoenen was.

Opmerking: de waarden voor de centrifugeersnelheid op het display kunnen licht afwijken van de waarden in de tabel.

2)  **Eco 40-60 - (Drogen) - Testprogramma in overeenstemming met Ecodesign-verordening (EU) 2019/2014.** Om toegang te krijgen tot het programma "wassen en drogen" selecteert u het wasprogramma "Eco 40-60" en stelt u de optie " in op "". Het meest efficiënte programma in termen van energie- en waterverbruik voor het wassen en drogen van normaal vervuilde katoenen was. (Cyclusduur: volledige lading 9 uur: 20' / halve lading 5 uur: 10').

**Voor alle Testinstellingen**

2) Lange wascyclus voor katoen: stel de wascyclus " in met een temperatuur van 40°C.

3) Lang programma synthetische was: stel de wascyclus voor " goed in met een temperatuur van 40°C.

4) **Eco Katoen** - Testprogramma volgens de richtlijnen 1061/2010. Stel wasprogramma " in op een temperatuur van 60°C om toegang te krijgen tot deze programma's.



# PROGRAMMA 'S

Volg de aanwijzingen op de wassymbolen in de kleding..

## GEMENDE WAS

voor het wassen van licht tot normaal vervuilde veerkrachtige kleding van katoen, linnen, synthetische weefsels en gemengde weefsels.

## WITTE WAS

Normaal tot sterk vervuilde en stevige katoenen en linnen was, zoals handdoeken, ondergoed, tafellakens enz. Alleen wanneer de temperatuur ingesteld is op 90°C voorziet de cyclus een voorwas vooraleer de hoofdwas te starten. In dat geval wordt aanbevolen het wasmiddel zowel tijdens de voorwas als tijdens de hoofdwas toe te voegen.

## KATOEN

voor het wassen van normaal tot zwaar vervuilde handdoeken, ondergoed, tafel- en bedlinnen enz. van veerkrachtig katoen en linnen.

## ECO 40-60

Voor het wassen van normaal vervuilde katoenen was die gewassen kan worden op 40 °C of 60 °C, samen in hetzelfde programma. Dit is het standaard katoenprogramma, dat het meest efficiënt is in termen van water- en energieverbruik.

## FIJNE WAS

voor het wassen van bijzonder fijne kleding. Bij voorkeur voor het wassen de kleding binnenstebuiten doen.

## SYNTHETISCH

voor het wassen van normaal vervuilde kleding van synthetische weefsels (zoals polyester, polyacryl, viscose, enz.) of katoen/synthetische weefsels.

## STOOM

voor het oprispen van kleding, neutraliseren van onaangename geuren en het tot rust laten komen van weefsels door stoom in de trommel te laten komen. De kleding zal aan het einde van de

cyclus vochtig zijn.

## CENTRIFUGE + WATERAFVOER

centrifugeert de waslading en leegt daarna het water. Voor veerkrachtige kleding.

## SPOELEN + CENTRIFUGE

spoelt en centrifugeert daarna. Voor veerkrachtige kleding.

## SNEL 30'

voor het snel wassen van licht vervuilde kleding: deze cyclus duurt maar 30 minuten, en bespaart tijd en energie. Maximum lading 4,5 kg.

## 20°C

Voor het wassen van licht vervuilde katoenen was op een temperatuur van 20 °C.

## WOL

Alle kledingstukken in wol kunnen gewassen worden met het programma "Wol", zelfs degenen met het label "alleen handwas".. Voor de beste resultaten, gebruik aangewezen wasmiddelen en overschrijdt het max. aantal kg was niet in de trommel.

## WAS&DROOG 45'

voor het snel wassen en drogen van licht vervuilde katoen en synthetische kleding. Met deze cyclus wordt een waslading tot 1 kg in maar 45 minuten gewassen.

## WAS&DROOG 90'

voor het snel wassen en drogen van katoen en synthetische kleding. Met deze cyclus wordt een waslading tot 1 kg in maar 90 minuten gewassen.

## ECO KATOEN

Voor het wassen van normaal vervuilde katoenen was op 60°C.

## OPTIES EN FUNCTIES

### Direct te selecteren OPTIES door het indrukken van de betreffende toets

! Wanneer de geselecteerde optie niet compatibel is met de programma-instelling, klinkt er een foutwaarschuwingston en het controlelampje knippert driemaal. De optie is niet geselecteerd.



### FRESHCARE+

Als deze optie wordt gecombineerd met een wasprogramma, worden de prestaties hiervan verhoogd door de productie van stoom, die de belangrijkste oorzaken van slechte geuren in het apparaat onderdrukt (alleen voor het wassen). Na de stoomfase voert de machine een teer programma uit waarbij de trommel langzaam draait. Wanneer de optie FRESHCARE+ wordt gecombineerd met een droogprogramma, wordt de vorming van sterke kreken in het wasgoed tegengegaan dankzij langzaam draaien van de trommel. Het programma FRESHCARE+ begint aan het einde van het wassen of drogen en gaat maximaal 6 uur door; het programma kan op elk gewenst moment worden gestopt door op een willekeurige toets op het bedieningspaneel te drukken of door de knop te draaien. Wacht ongeveer 5 minuten alvorens de deur te openen.

### UITGESTELDE START

Voor het instellen van het gekozen tijdstip voor het starten op een later tijdstip de toets indrukken, om de gewenste uitsteltijd in te stellen. Wanneer deze functie wordt ingeschakeld gaat het  symbool op het display branden. Om de uitgestelde start te annuleren opnieuw de toets indrukken totdat de waarde "0" op het display wordt weergegeven.

### TOETSVERGRENDING

voor het vergrendelen van het bedieningspaneel de toets  ongeveer 3 seconden ingedrukt houden, het symbool  op het display brandt, om aan te geven dat het controlepaneel is vergrendeld (met uitzondering van de -toets). Dit voorkomt onbedoelde wijzigingen aan programma's, vooral met kinderen bij de machine.

Wanneer er een poging wordt gedaan om het bedieningspaneel te gebruiken gaat het symbool  op het display knipperen.

Voor het ontgrendelen van het bedieningspaneel de toets  ongeveer 3 seconden ingedrukt houden.



**U kunt de Veiligheidsinstructies, de Productfiche en de Energiegegevens downloaden:**

- Op onze website **docs.whirlpool.eu**
- Gebruik makend van de QR-code
- Contacteer andere onze **Consumentenservice** (het telefoonnummer staat in het garantieboekje). Wanneer u contact neemt met de Klantenservice, gelieve de codes te vermelden die op het identificatieplaatje van het apparaat staan.

Ga voor informatie over reparatie en onderhoud naar [www.whirlpool.eu](http://www.whirlpool.eu)

De modelinformatie kan worden opgehaald met de QR-code op het energielabel. Het label bevat tevens de modelidentificatie, die gebruikt kan worden om het portaal van het register te raadplegen op <https://eprel.ec.europa.eu>.

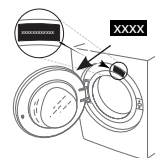

**Whirlpool®**

**11479030**