



Asciugatrice

Manuale utente

Sèche-linge

Manuel de l'utilisateur



BKTR8209

IT / FR

2960314955_IT/21-08-25.(18:08)



CARTA RICICLATA E
RICICLABILE

Caro cliente,

invitiamo a leggere questa guida prima di utilizzare questo prodotto!

Grazie per aver scelto il prodotto Bauknecht Vorremmo che lei potesse raggiungere un livello di efficienza ottimale da questo prodotto di alta qualità, realizzato con una tecnologia all'avanguardia. Assicuratevi di aver letto e compreso a fondo questa guida e la documentazione supplementare prima dell'uso.

Osservare tutte le avvertenze e le informazioni qui contenute. In questo modo sarà possibile proteggere sia voi che il vostro prodotto da potenziali danni.

Conservare il manuale. Qualora il prodotto venga ceduto a un'altra persona, consegnare anche questo manuale.

Simboli e note

Nel manuale sono utilizzati i seguenti simboli:



Pericolo che può causare morte o lesioni



Leggere il manuale



Informazioni importanti o consigli utili per l'uso



Attenzione alle superfici calde



Avvertenza contro le scosse elettriche



Attenzione al pericolo di radiazioni UV



Attenzione alle scottature



L'imballaggio del prodotto è fatto di materiali riciclabili, in conformità con la Normativa Ambientale Nazionale.



Attenzione al fuoco

AVVISO Pericolo che può causare danni materiali al prodotto o all'area circostante

1 NORME DI SICUREZZA	5
2 Istruzioni per l'ambiente	12
2.1 Rispetto dei regolamenti WEEE e smaltimento dei rifiuti	12
2.2 Informazioni sull'imballaggio	12
2.3 Conformità alle norme e informazioni sui test / Dichiarazione di conformità ONU12	
3 La vostra asciugatrice	13
3.1 Specifiche tecniche	13
3.2 La tua asciugatrice	14
3.3 Informazioni sull'imballaggio	14
4 Installazione	15
4.1 Corretto posizionamento per l'installazione	15
4.2 Rimozione del gruppo di sicurezza usato per la spedizione del prodotto	15
4.3 Collegamento all'acqua	16
4.4 Regolazione dei supporti	16
4.5 Spostamento dell'asciugatrice	16
4.6 Attenzione al rumore	16
4.7 Sostituzione della lampadina	17
5 Preparazione	18
5.1 Bucato adatto per l'asciugatura in asciugatrice	18
5.2 Bucato non adatto all'asciugatura in asciugatrice	18
5.3 Preparare il bucato da asciugare	18
5.4 Cosa fare per il risparmio energetico	18
5.5 Capacità di carico corretta	19

6 Funzionamento del prodotto	20
6.1 Pannello di controllo	20
6.2 Simboli	20
6.3 Preparazione dell'asciugatrice	21
6.4 Selezione programma e tabella di consumo.....	22
6.5 Funzioni ausiliarie.....	26
6.6 Spie luminose di avvertenza.....	26
6.7 Avvio del programma.....	27
6.8 Blocco bambini	27
6.9 Modifica del programma dopo che è stato avviato.....	27
6.10 Annullamento del programma.....	28
6.11 Fine del programma.....	28
6.12 Funzionalità Odore.....	28
6.13 Funzione HomeWhiz.....	28
7 Manutenzione e pulizia	31
7.1 Filtro in fibra / superficie interna dell'oblò di caricamento.....	31
7.2 Pulizia dei sensori	31
7.3 Svuotare il serbatoio dell'acqua	31
7.4 Pulizia del cassetto filtro	32
7.5 Pulizia del condensatore.....	33
8 Guida alla risoluzione dei problemi	35
9 Avviso di rinuncia	37
9.1 Voglio ripararlo da solo	37

1 NORME DI SICUREZZA

IMPORTANTE: DA LEGGERE E OSSERVARE



Questo simbolo ricorda che è necessario leggere il presente manuale di istruzioni. Prima di utilizzare l'apparecchio, leggere le seguenti norme di sicurezza. Conservarle per eventuali consultazioni successive. Questo manuale e l'apparecchio sono corredati da importanti avvertenze di sicurezza, da leggere e rispettare sempre. Il fabbricante declina qualsiasi responsabilità che derivi dalla mancata osservanza delle presenti istruzioni di sicurezza, da usi impropri dell'apparecchio o da errate impostazioni dei comandi.



AVVERTENZA:

- Questa icona indica che questo apparecchio utilizza un refrigerante infiammabile. Se il refrigerante fuoriesce e viene esposto a una fonte di accensione esterna, sussiste il rischio di incendio.



Questo apparecchio contiene il refrigerante R290, infiammabile ma rispettoso dell'ambiente



Tenere i bambini di età inferiore a 3 anni lontani dall'apparecchio. Senza la sorveglianza costante di un adulto, tenere l'apparecchio fuori dalla portata dei bambini di età inferiore a 8 anni. L'uso di questo apparecchio da parte di bambini di età superiore agli 8 anni, di persone con ridotte capacità fisiche, sensoriali o mentali o di persone sprovviste di esperienza e conoscenze adeguate è consentito solo con un'adeguata sorveglianza, o se tali persone siano state istruite sull'utilizzo sicuro dell'apparecchio e siano consapevoli dei rischi. Non consentire ai bambini di giocare con l'apparecchio. La pulizia e la manutenzione ordinaria non devono essere effettuate da bambini senza la supervisione di un adulto.



AVVERTENZA: Non arrestare l'asciugatrice prima del termine del ciclo di asciugatura; se ciò fosse necessario, estrarre velocemente tutti i capi e stenderli per favorire la dispersione del calore.



Gli articoli che sono stati sporcati con sostanze come olio da cucina, acetone, alcool, benzina, cherosene, smacchiatori, trementina, cere e rimuovi-cera e articoli come gommapiuma (schiuma di lattice), cuffie da doccia, tessuti impermeabili, articoli con supporto in gomma e vestiti o cuscini provvisti di imbottiture in gommapiuma non devono essere asciugati nell'asciugatrice. Svuotare bene le tasche, soprattutto se possono contenere accendini e fi ammiferi. Non utilizzare l'asciugatrice se sono state usate sostanze chimiche per il lavaggio.



Evitare di introdurre nell'asciugatrice capi che presentino residui di olio, a causa della loro elevata infi ammabilità.



Non forzare l'oblò e non utilizzarlo come gradino.

USO CONSENTITO



ATTENZIONE: l'apparecchio non è destinato ad essere messo in funzione mediante un dispositivo di commutazione esterno, ad esempio un temporizzatore, o attraverso un sistema di comando a distanza separato.



L'apparecchio è destinato all'uso domestico e ad applicazioni analoghe, quali: aree di cucina per il personale di negozi, uffici e altri contesti lavorativi; agriturismi; camere di hotel, motel, bed & breakfast e altri ambienti residenziali.



Questo apparecchio non è destinato all'uso professionale. Non utilizzare l'apparecchio all'aperto.



Non conservare sostanze esplosive oppure infi ammabili (ad es. taniche di benzina o bombolette spray) all'interno o in prossimità dell'apparecchio, per evitare il pericolo di ince



Non caricare l'apparecchio oltre la capacità massima (kg di biancheria asciutta) indicata nella tabella dei programmi.



Non asciugare nell'asciugatrice capi che non siano stati lavati.



Assicurarsi che attorno all'asciugatrice non si accumulino pelucchi o polvere.



Gli ammorbidenti o i prodotti simili devono essere usati nelle modalità specificate nelle relative istruzioni.



Non asciugare eccessivamente gli indumenti.



Non bere, non riutilizzare e non preparare alimenti con acqua condensata. Può essere dannoso per la salute e causare danni alla proprietà.



AVVERTENZA: Non danneggiare i tubi del circuito del refrigerante dell'apparecchio.

INSTALLAZIONE



Per evitare il rischio di lesioni personali, le operazioni di movimentazione e installazione dell'apparecchio devono essere eseguite da almeno due persone. Per evitare rischi di taglio, utilizzare guanti protettivi per le operazioni di disimballaggio e installazione.



L'installazione, comprendente anche eventuali raccordi per l'alimentazione idrica e i collegamenti elettrici, e gli interventi di riparazione devono essere eseguiti da personale qualificato. Non riparare né sostituire alcuna parte dell'apparecchio, salvo quando specificato nel manuale dell'utente. Tenere i bambini a distanza dal luogo dell'installazione. Dopo aver disimballato l'apparecchio, assicurarsi che non sia stato danneggiato durante il trasporto. In caso di problemi, contattare il rivenditore o il Servizio Assistenza più vicino. A installazione completata, conservare il materiale di imballaggio (parti in plastica, polistirolo, ecc.) fuori della portata dei bambini per evitare il rischio di soffocamento. Per evitare rischi di scosse elettriche, prima di procedere all'installazione scollegare l'apparecchio dalla rete elettrica. Durante l'installazione, accertarsi che l'apparecchio non possa danneggiare il cavo di alimentazione e causare così rischi di scosse elettriche. Attivare l'apparecchio solo dopo avere completato la procedura di installazione.



AVVERTENZA: Nell'involucro dell'apparecchio o nella struttura integrata, mantenere le aperture di ventilazione libere da ostruzioni.



Installare l'asciugatrice in un locale sufficientemente ventilato (porta aperta, griglia di aerazione o altra apertura di ampiezza superiore a 500 cm²) per evitare il ricircolo dei gas prodotti da apparecchi alimentati da altri combustibili, inclusi i camini. Se l'asciugatrice è installata sotto un piano di lavoro, lasciare una distanza di 10 mm tra il pannello superiore dell'asciugatrice e gli oggetti sovrastanti e una distanza di 15 mm tra i fili e i fianchi dell'apparecchio e le pareti dei mobili adiacenti.



Assicurarsi che l'apparecchio non sia installato vicino a una fonte di calore.



L'asciugatrice non deve essere installata in modo tale da impedire l'apertura completa dello sportello, ad esempio dietro una porta con serratura, una porta scorrevole o una porta incardinata sul lato opposto a quello dell'asciugatrice.



L'apparecchio deve essere installato contro una parete per limitare l'accesso al suo lato posteriore.



Evitare l'uso di tappeti che possano ostruire le aperture di ventilazione alla base dell'asciugatrice.



Prima di installare l'asciugatrice sopra una lavatrice, contattare il Servizio Assistenza o un rivenditore autorizzato per richiedere l'elenco completo dei modelli compatibili. L'installazione a colonna deve essere obbligatoriamente eseguita tramite un apposito kit disponibile presso il Servizio Assistenza o i rivenditori autorizzati. Le istruzioni di montaggio sono fornite insieme al kit.

AVVERTENZE ELETTRICHE



Deve essere possibile scollegare l'apparecchio dalla rete elettrica disinserendo la spina, se questa è accessibile, o tramite un interruttore multipolare installato a monte della presa nel rispetto dei regolamenti elettrici vigenti; inoltre, l'apparecchio deve essere messo a terra in conformità alle norme di sicurezza elettrica nazionali.



Non utilizzare cavi di prolunga, prese multiple o adattatori. Al termine dell'installazione, i componenti elettrici non dovranno più essere accessibili all'utilizzatore. Non utilizzare l'apparecchio quando si è bagnati oppure a piedi nudi. Non accendere l'apparecchio se il cavo di alimentazione o la spina sono danneggiati, se si osservano anomalie di funzionamento o se l'apparecchio è caduto o è stato danneggiato.



Se il cavo di alimentazione è danneggiato, deve essere sostituito con uno dello stesso tipo dal produttore, da un centro di assistenza autorizzato o da un tecnico qualificato per evitare situazioni di pericolo o rischi di scosse elettriche.

PULIZIA E MANUTENZIONE



AVVERTENZA: Per evitare rischi di folgorazione, prima di qualsiasi intervento di manutenzione accertarsi che l'apparecchio sia spento e scollegato dall'alimentazione elettrica. Per evitare il rischio di lesioni personali, utilizzare guanti protettivi (rischio di lacerazione) e scarpe di sicurezza (rischio di contusione); assicurarsi che qualsiasi movimentazione sia eseguita da due persone (ridurre il carico); mai utilizzare pulitrici a getto di vapore (rischio di scosse elettriche). Le riparazioni non professionali e non autorizzate dal produttore potrebbero comportare un rischio per la salute e la sicurezza, per il quale il produttore non può essere ritenuto responsabile. Qualsiasi difetto o danno causato da riparazioni o interventi di manutenzione non professionali non sarà coperto dalla garanzia, i cui termini sono descritti nel documento consegnato con l'unità.



Prima di avviare un ciclo di asciugatura, pulire tutti i filtri dai pelucchi depositati.



Non utilizzare alcuno strumento per pulire il filtro secondario, che potrebbe danneggiare l'apparecchio e causare una perdita di gas.

SMALTIMENTO DEL MATERIALE DI IMBALLAGGIO

Il materiale di imballaggio è riciclabile al 100% ed è contrassegnato dal simbolo del riciclaggio



Le varie parti dell'imballaggio devono pertanto essere smaltite responsabilmente e in stretta osservanza delle norme stabilite dalle autorità locali.

SMALTIMENTO DEGLI ELETTRODOMESTICI

Questo prodotto è stato fabbricato con materiale riciclabile o riutilizzabile. Smaltire il prodotto rispettando le normative locali in materia. Per ulteriori informazioni sul trattamento, il recupero e il riciclaggio degli elettrodomestici, contattare l'ufficio locale competente, il servizio di raccolta dei rifiuti domestici o il negozio presso il quale il prodotto è stato acquistato. Questo apparecchio è contrassegnato in conformità alla direttiva europea 2012/19/UE, Rifiuti di apparecchiature elettriche ed elettroniche (RAEE) e alle norme sui rifiuti di apparecchiature elettriche ed elettroniche 2013 (e successive modifiche).



Assicurandosi che questo prodotto sia smaltito in modo corretto, l'utente contribuisce a prevenire le conseguenze negative per l'ambiente e la salute.



Il simbolo sul prodotto o sulla documentazione di accompagnamento indica che questo apparecchio non deve essere smaltito come rifiuto domestico, bensì conferito presso un centro di raccolta preposto al ritiro delle apparecchiature elettriche ed elettroniche.

- La lavatrice non può essere messa sopra all'asciugatrice.

Tabella per l'installazione della lavatrice e asciugatrice	
Tipo di kit per lo stoccaggio	Profondità (TD=Asciugatrice, WM: Lavatrice)
Plastica - 54/60 cm con o senza cinghia	60 cm TD --> WM \geq 50 cm / 54 cm TD --> WM>45 cm
Plastica - 46 cm con o senza cinghia	46cm TD --> WM \geq 54cm
Con ripiano - 60 cm	60cm TD --> WM \geq 50cm
Con ripiano - 54 cm	54cm TD --> WM>45cm

	<p>Documentazione normativa, documentazione standard, ordinazione di pezzi di ricambio e altre informazioni sul prodotto possono essere reperite:</p> <p>Utilizzando il codice QR nel proprio apparecchio</p> <p>Visitando il nostro sito web docs.bauknecht.eu e parts-selfservice.europeanappliances.com</p> <p>Oppure, contattare il Servizio Assistenza Tecnica (al numero di telefono riportato sul libretto di garanzia). Quando si contatta il Servizio Assistenza Tecnica, fornire i codici presenti sulla targhetta matricola del prodotto.</p> <p>É possibile trovare maggiori informazioni sul proprio modello online su https://eprel.ec.europa.eu/, che é il database ufficiale dei prodotti EPRED dell'Unione Europea. Dopo aver selezionato la categoria di prodotto, inserire l'identificativo del modello del prodotto.</p> <p>L'identificativo del modello é composto da lettere e numeri e si trova sulla targhetta d'identificazione, come Mod. (vedere immagine a destra).</p> <p>Per ricevere un'assistenza più completa, registrare il prodotto su www.register10.eu</p>	
--	---	--

2 Istruzioni per l'ambiente

2.1 Rispetto dei regolamenti WEEE e smaltimento dei rifiuti



Questo prodotto non contiene i materiali pericolosi e proibiti indicati nel "Regolamento sul controllo dei rifiuti di apparecchiature elettriche ed elettroniche" pubblicato dal Ministero dell'ambiente e dell'urbanizzazione della Repubblica di Turchia. Il prodotto è conforme alle normative WEEE. Questo prodotto è stato fabbricato con componenti e materiali di alta qualità riciclabili e riutilizzabili. Non è quindi necessario smaltire questo prodotto con altri rifiuti domestici al termine del suo ciclo di vita. Portarlo presso un punto di raccolta per apparecchiature elettriche ed elettroniche. Sarà possibile informarsi in merito a questi punti di raccolta presso la propria amministrazione locale. Sarà possibile contribuire alla protezione dell'ambiente e delle risorse naturali consegnando i prodotti usati per il riciclaggio.



Anche l'R290 è un refrigerante infiammabile. Accertarsi quindi che il sistema e i tubi non vengano danneggiati in fase di funzionamento e di trasporto. Tenere il prodotto lontano da fonti di calore, altrimenti potrebbe prendere fuoco se danneggiato. Non smaltire il prodotto gettandolo nel fuoco.

2.2 Informazioni sull'imballaggio

L'imballaggio del prodotto è realizzato con materiali riciclabili, in conformità con la legislazione nazionale. Non smaltire i rifiuti di imballaggio con i rifiuti domestici o altri rifiuti, smaltirli nelle aree di raccolta degli imballaggi specificate dalle autorità locali.

2.3 Conformità alle norme e informazioni sui test / Dichiarazione di conformità ONU



Le fasi di sviluppo, produzione e vendita di questo prodotto vengono condotte in conformità con le regole di sicurezza specificate in tutte le relative istruzioni dell'Unione Europea.

3 La vostra asciugatrice

3.1 Specifiche tecniche

IT

Altezza (regolabile)	84,6 cm / 86,6 cm*
Larghezza	59,8 cm
Profondità	67,4 cm
Capacità (max.)	9 kg**
Peso netto (\pm %10)	48 kg
Tensione	Vedere etichetta tipo***
Ingresso alimentazione nominale	
Codice modello	

 	Le informazioni sul modello memorizzate nel database del prodotto possono essere ottenute entrando nel seguente sito web e cercando il proprio identificatore di modello (*) che si trova sull'etichetta energetica. https://eprel.ec.europa.eu/
SUPPLIER'S NAME MODEL IDENTIFIER → (*)	
 	

* Altezza minima: Altezza con il supporto regolabile chiuso.

Altezza massima: Altezza con il supporto regolabile aperto alla massima altezza.

** Peso del bucato asciutto prima del lavaggio.

*** La targhetta dei dati si trova sotto lo sportello dell'asciugatrice.

	<p>Al fine di migliorare la qualità dell'asciugatrice, le specifiche tecniche possono essere modificate senza preavviso.</p> <p>Le figure in questo manuale sono schematiche e potrebbero non corrispondere esattamente al prodotto.</p> <p>I valori forniti con l'asciugatrice o i documenti di accompagnamento sono letture di laboratorio secondo le rispettive norme. Questi valori possono differire a seconda dell'uso e delle condizioni ambientali.</p>
--	---

3.2 La tua asciugatrice

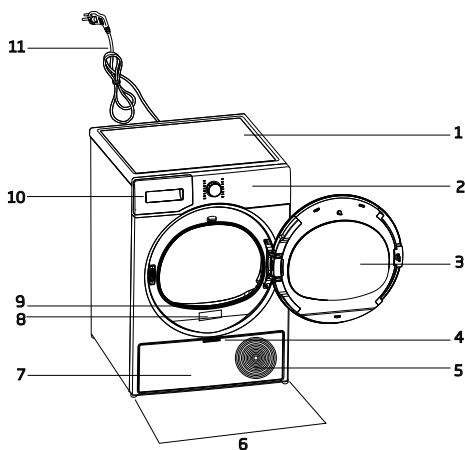

1. Pannello superiore
2. Pannello di controllo
3. Porta di carico
4. Apertura sportello zoccolo
5. Griglie di ventilazione
6. Piedini regolabili
7. Sportello filtro zoccolo
8. Etichetta tipo
9. Filtro lanugine
10. Cassetto del serbatoio dell'acqua
11. Cavo di alimentazione

3.3 Informazioni sull'imballaggio

	1. Tubo di scarico acqua *		6. Contenitore di riempimento dell'acqua*
	2. Spugna di ricambio cassetto filtro*		7. Acqua pura*
	3. Manuale dell'Utente		8. Gruppo capsule fragranza*
	4. Cestello di asciugatura*		9. Spazzola*
	5. Manuale dell'utente del cestello di asciugatura*		10. Filtro stoffa*

*Può essere fornito in dotazione con la macchina, a seconda del modello.

4 Installazione



Leggere come prima cosa le "Istruzioni di sicurezza"!

Prima di consultare il servizio autorizzato più vicino per l'installazione dell'asciugatrice, vedere le informazioni nel manuale d'uso e assicurarsi che le utenze elettriche e dell'acqua siano conformi alle richieste. In caso contrario contattare un elettricista e un idraulico per rendere questi servizi conformi ai requisiti.



È responsabilità del cliente preparare il luogo in cui l'asciugatrice deve essere collocata e anche l'installazione dell'alimentazione e delle acque di scarico.



Controllare che non ci siano danni sull'asciugatrice prima di installarla. Se l'asciugatrice è danneggiata, non farla installare. I prodotti danneggiati causano un rischio per la sicurezza dell'utente. Attendere 12 ore prima di mettere in funzione l'asciugatrice.

AVVISO

Il prodotto include un agente refrigerante. Se il prodotto viene utilizzato subito dopo il suo trasporto, potrebbe danneggiarsi. Dopo ogni spostamento, il prodotto deve essere lasciato riposare per 12 ore.

4.1 Corretto posizionamento per l'installazione

- Installare l'asciugatrice su una superficie piana e stabile.
- L'asciugatrice è pesante. Non spostarla da soli.
- Far funzionare l'asciugatrice in un ambiente privo di polvere con una buona ventilazione.
- Lo spazio tra l'asciugatrice e il pavimento non deve essere ridotto da materiali quali ad esempio tappeti, pezzi di legno e fasce.
- Non bloccare le griglie di ventilazione dell'asciugatrice.

- Non ci devono essere porte che possono essere bloccate, porte scorrevoli o porte incernierate vicino all'ambiente di installazione dell'asciugatrice che possono bloccare l'apertura dell'oblò di caricamento.
- Una volta che l'asciugatrice è installata, le connessioni devono rimanere stabili. Dopo aver posizionato l'asciugatrice, assicurarsi che la parete posteriore non entri in contatto con alcuna estrusione (un rubinetto dell'acqua, una presa elettrica, ecc.).
- Posizionare l'asciugatrice con almeno 1 cm di spazio tra il prodotto e i bordi dei mobili.
- L'asciugatrice è adatta ad essere utilizzato tra +5°C e +35°C. Se utilizzata al di fuori di questo range di temperatura, il suo funzionamento potrebbe essere compromesso e danneggiato.
- L'asciugatrice non deve essere posizionata con il lato posteriore contro una parete.



Non appoggiare l'asciugatrice sul suo cavo di alimentazione.

4.2 Rimozione del gruppo di sicurezza usato per la spedizione del prodotto

AVVISO

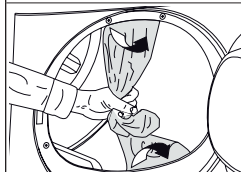

Togliere il gruppo di sicurezza usato per la spedizione del prodotto prima di iniziare a usare il prodotto.

AVVISO

Non lasciare un accessorio o qualsiasi parte del gruppo di sicurezza usato per la spedizione del prodotto all'interno del tamburo.

4.3 Collegamento all'acqua

Invece di scaricare periodicamente l'acqua accumulata nel serbatoio dell'acqua, è possibile scaricare tramite il tubo di scarico dell'acqua fornito con l'asciugatrice.

Collegamento del tubo di scarico dell'acqua

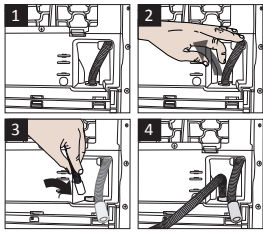
	1-2 Rimuovere il tubo flessibile dietro l'asciugatrice tirandolo manualmente da dove è attaccato. Non usare un attrezzo per rimuovere il tubo.
3 Inserire un'estremità del tubo di scarico dell'acqua fornito con l'asciugatrice nel punto in cui è stato rimosso il tubo sull'asciugatrice.	
4 Fissare l'altra estremità del tubo di scarico dell'acqua direttamente allo scarico delle acque reflue o a un lavandino.	

AVVISO	Il tubo di scarico dell'acqua deve essere fissato a un'altezza massima di 80 cm. Assicurarsi che il tubo di scarico dell'acqua non sia attorcigliato, schiacciato o premuto tra lo scarico e l'asciugatrice. Il tubo deve essere collegato per non essere scollegato dalla sua posizione. L'acqua fuoriuscita può causare danni. Non allungare il tubo di scarico dell'acqua. Controllare se l'acqua scorre con un flusso adeguato. La linea di scarico non deve essere chiusa o intasata.
---------------	--

	Se l'accessorio viene fornito in dotazione con un pack di accessori, invitiamo a consultare le istruzioni dettagliate.
--	--

4.4 Regolazione dei supporti

Fino a quando l'asciugatrice non sta in piedi in modo piano e robusto, regolare i supporti girandoli a destra e a sinistra.	
---	--

4.5 Spostamento dell'asciugatrice

- Scaricare completamente l'acqua nell'asciugatrice.
- Se il prodotto è collegato tramite scarico diretto, togliere i collegamenti del tubo.

	Si consiglia di spostare l'asciugatrice in posizione verticale. Altrimenti, inclinarlo verso il lato destro visto dal davanti e spostare l'asciugatrice. Attendere 12 ore prima di mettere in funzione l'asciugatrice.
---	--

4.6 Attenuazione al rumore

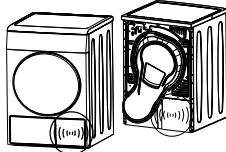
	
	Durante il funzionamento del prodotto, il compressore può emettere rumori metallici di tanto in tanto, non si tratta di un'anomalia di funzionamento.

	Quando il prodotto è in funzione, l'acqua accumulata viene pompata nel serbatoio dell'acqua. È normale sentire dei suoni di pompaggio dall'apparecchio durante questa operazione.
---	---

4.7 Sostituzione della lampadina

Se l'asciugatrice ha la lampada di illuminazione del tamburo;

Consultare il servizio autorizzato per sostituire la lampadina/LED utilizzata nell'illuminazione dell'asciugatrice. La lampadina di questo prodotto non è adatta all'illuminazione domestica. L'uso previsto di questa lampada è quello di garantire il caricamento sicuro del bucato nell'asciugatrice. Le lampade utilizzate in questo apparecchio sono resistenti a condizioni fisiche pesanti come ad esempio temperature superiori a 50°C.

5 Preparazione



Leggere come prima cosa le "Istruzioni di sicurezza"!

5.1 Bucato adatto per l'asciugatura in asciugatrice

AVVISO	Il bucato non sicuro per l'asciugatrice può danneggiare l'apparecchio e il bucato stesso durante l'asciugatura. Attenersi alle istruzioni sulle etichette del bucato da asciugare. Asciugare solo il bucato con la scritta "dry machine safe - sicuro in asciugatrice" sulle etichette.
---------------	---



Non asciugare con asciugatrice

5.2 Bucato non adatto all'asciugatura in asciugatrice

AVVISO	Gli indumenti intimi con supporti metallici non devono essere asciugati in asciugatrice. Se questi supporti metallici si allentano e si strappano dall'indumento, si può danneggiare la macchina. I tessuti delicati da ricamo, gli indumenti di cotone e seta, gli indumenti fabbricati con tessuti delicati e pregiati, gli indumenti che non traspirano e le tende di tulle non devono essere asciugati in asciugatrice.
---------------	---

5.3 Preparare il bucato da asciugare

AVVISO	Oggetti quali ad esempio monete, parti metalliche, aghi, chiodi, viti, pietre ecc. possono danneggiare il gruppo di tamburi del prodotto o causare problemi di funzionamento. Controllare quindi tutto il bucato che verrà caricato sul prodotto. Asciugare il bucato con accessori metallici come le cerniere girandole al contrario. Chiudere le cerniere, i ganci e le chiusure, abbottonare i bottoni delle coperture, legare le cinture di tessuto e le cinture del grembiule.
---------------	---

5.4 Cosa fare per il risparmio energetico

- Usare la massima torcitura possibile mentre si lava il bucato. Sarà pertanto possibile ridurre il periodo di asciugatura oltre che il consumo di energia. Ordinare il bucato in base al tipo e allo spessore. Asciugare insieme gli stessi tipi di bucato. Per esempio, gli asciugamani da cucina e le tovaglie si asciugano più velocemente degli asciugamani da bagno.
- Seguire le indicazioni del manuale utente per la selezione del programma.
- Durante l'asciugatura non aprire l'oblò di caricamento qualora ciò non sia necessario. Qualora sia necessario aprire l'oblò di caricamento, non tenerlo aperto troppo a lungo.
- Non aggiungere bucato bagnato mentre l'asciugatrice funziona.
- Pulire il filtro in fibra prima e dopo ogni sessione di asciugatura.
- Accertarsi che i filtri siano puliti. Rimandiamo alla sezione "Manutenzione e pulizia" per ulteriori dettagli in merito.
- Per i modelli con canna fumaria, seguire le regole di collegamento della canna fumaria specificate nelle guide e pulire la canna fumaria.
- Durante la sessione di asciugatura, ventilare adeguatamente l'ambiente in cui si trova l'asciugatrice.

- Il programma Eco è il programma più efficiente dal punto di vista energetico per l'asciugatura della biancheria di cotone bagnata e viene utilizzato per valutare la conformità alle norme di progettazione ecologica.
- Tenere l'oblò di caricamento chiuso per evitare perdite di calore.

5.5 Capacità di carico corretta

AVVISO

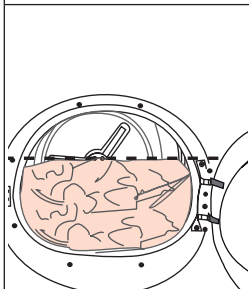

Se il bucato all'interno della macchina supera la capacità di carico massima, potrebbe non funzionare come previsto e potrebbe causare danni materiali o danneggiare il prodotto. Per ogni programma, attenersi alla capacità massima di carico.

- Caricare l'asciugatrice domestica fino alla capacità massima indicata dal produttore per i relativi programmi aiuta a risparmiare energia.

I pesi che seguono sono forniti a titolo esemplificativo.

Bucato	Peso indicativo (g)*	Bucato	Peso indicativo (g)*
Biancheria da letto in cotone (matrimoniale)	1500	Abito in cotone	500
Biancheria da letto (formato singolo)	1000	Abito	350
Lenzuolo da letto (matrimoniale)	500	Tessuto jeans	700
Lenzuolo da letto (singolo)	350	Fazzoletto (10 pezzi)	100
Tovaglia grande	700	Maglietta	125
Tovaglia piccola	250	Camicietta	150
Tovagliolo da tè	100	Camicia di cotone	300
Asciugamano da bagno	700	Camicie	200
Asciugamano	350		

*Peso del bucato asciutto prima del lavaggio.

6 Funzionamento del prodotto

6.1 Pannello di controllo

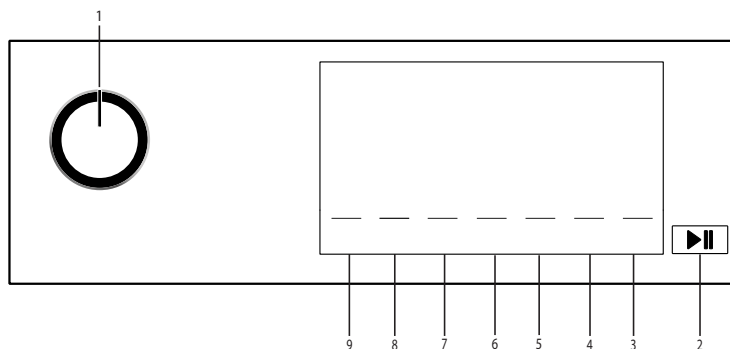

1. Pulsante di selezione Acceso / Spento / Programma
2. Pulsante Start / Stand-by.
3. Pulsante Controllo remoto
4. Pulsante di selezione tempo finale
5. Pulsante di selezione programma tempo
6. Pulsante di selezione temperatura bassa.
7. Avviso acustico e pulsante di selezione del blocco per bambini.
8. Pulsante luce interna / Pulsante Antipiega
9. Pulsante di selezione tipo di asciugatura

6.2 Simboli

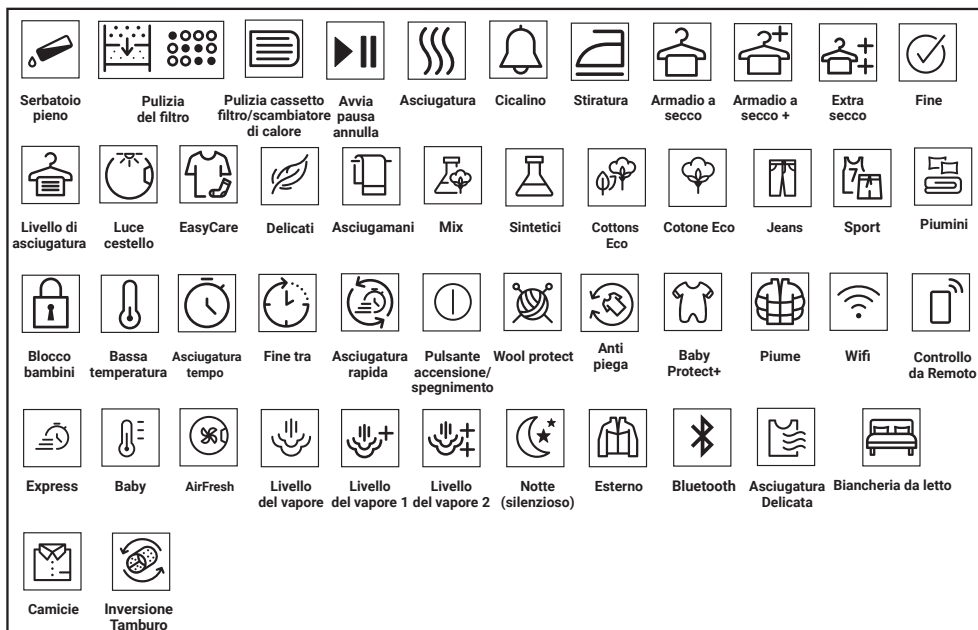

6.3 Preparazione dell'asciugatrice

- Collegare l'asciugatrice
- Aprire l'oblò di caricamento.
- Rimuovere qualsiasi materiale estraneo al suo interno.
- Mettere il bucato nell'asciugatrice senza esagerare a livello di quantità.
- Premere e chiudere l'oblò di caricamento.

AVVISO

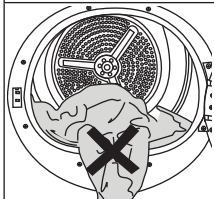

Verificare che non vi sia bucato impigliato nell'oblò.
Non chiudere l'oblò di caricamento con forza.

- Quando si seleziona il programma desiderato utilizzando il pulsante di selezione Acceso/Spento/Programma, la macchina si accenderà.



Selezionare un programma usando il pulsante di selezione Acceso/Spento/Programma non significa che il programma è stato avviato. Per avviare il programma, premere il pulsante Start/Stand-by.

6.4 Selezione programma e tabella di consumo

IT				
Programmi	Descrizione del programma	Capacità (kg)	Velocità centrifuga della lavatrice (rpm)	Tempo di asciugatura (minuti)
Cotone	Con questo ciclo si possono asciugare i tessuti di cotone resistenti al calore. Si sceglie un'impostazione di asciugatura adeguata allo spessore del bucato da asciugare e al livello di asciugatura desiderato.	9	1000	205
Cotone Eco	I tessuti di cotone a strato singolo, casual, vengono asciugati nel modo più economico possibile.	9	1000	190
Cotone pronto da stirare***	I tessuti di cotone a strato singolo e casual asciugati un po' umidi, in modo che siano pronti per la stiratura.	9	1000	140
Sintetici	Con questo ciclo si possono asciugare tutti i tessuti sintetici. Selezionare un'impostazione di asciugatura adeguata al livello di asciugatura desiderato.	4	800	80
Misti	Usare questo programma per asciugare sia tessuti sintetici che non stingono che in cotone. Questo programma è adatto a capi sportivi e da fitness.	6	1000	175
Lana	Usare questo programma per asciugare indumenti in lana, quali ad esempio felpe, lavati secondo le istruzioni. Consigliamo di rimuovere gli indumenti al termine del programma	1,5	600	148
Extra Silenzio	In questo programma, il livello di rumore emesso verrà ridotto al minimo. Con questo programma è possibile asciugare in modo silenzioso capi in cotone o in tessuti sintetici misti.	8	1000	240
Asciugatura a tempo	Sarà possibile selezionare i programmi a tempo fra 10 e 160 minuti fino a raggiungere il livello di asciugatura desiderato a bassa temperatura. In questo programma, il funzionamento dell'asciugatrice dura per il tempo impostato a prescindere dal livello di asciugatura del bucato.	-	-	-
Jeans	Con questo programma si possono asciugare pantaloni, gonne, camicie o giacche in tessuto denim.	4	1200	130
Sport/Outdoor	Utilizzatela per asciugare i capi in materiali sintetici, cotone, tessuti misti o prodotti impermeabili come giacche funzionali, impermeabili, ecc. Rivoltateli prima dell'asciugatura.	2	1000	135
Piumini	È possibile asciugare tessuti imbottiti di piume o fibre recanti sull'etichetta la dicitura asciugabile in asciugatrice come un unico pezzo di bucato. È possibile asciugare piumoni king size, cuscini o cappotti come un unico pezzo di bucato. Asciugare tessuti quali giacche e cappotti rivoltati.	-	800	165

Camicie	Asciuga le camicie in modo più delicato, diminuendo la formazione di pieghe e facilitando la stiratura.	1,5	1200	50
Rapido 30'	Utilizzare questo programma per ottenere 2 magliette pronte per essere stirate	0,5	1200	30
Baby	Questo programma è progettato per asciugare i tessuti lavati a una temperatura più elevata rispetto ad altri cicli, rendendolo ideale per capi come vestiti per bambini, biancheria intima, asciugamani e tessuti simili.	5	800	200
AirFresh	Questo programma rinfresca i vestiti asciutti con aria calda.	1,5	-	120
Ciclo Da App				
Biancheria da letto	Da usare per asciugare biancheria da letto in cotone e sintetica. Garantisce l'asciugatura fino a 2 set di biancheria da letto matrimoniale	-	800	135
Lingerie	Fornisce un'asciugatura igienica per il tuo intimo grazie alla elevata temperatura.	2	1000	70
Asciugamani	Biancheria per la casa come strofinacci, teli doccia e asciugamani.	5	1000	175
Delicati	Permette la sicura asciugatura delle tue t-shirt, camiciette e magliette che includono nelle istruzioni di lavaggio la dicitura "possono essere asciugate".	4	1000	125

Valori consumo elettricità				
Programmi	Capacità (kg)	Velocità centrifuga della lavatrice (rpm)	Quantità approssimativa di umidità rimanente	Valore consumo elettricità kWh
Cotone Eco*	9	1000	60%	1,38
Cotone pronto da stirare	9	1000	60%	1,15
Capi sintetici pronti da indossare	4	800	40%	0,55
	"Se si asciuga regolarmente il carico massimo di 9Kg del programma Cotone, si consiglia di collegare il tubo di scarico per evitare che l'asciugatrice si fermi a metà ciclo per svuotare il serbatoio" (cfr. paragrafo "Collegamento allo scarico")."			

* I valori sopra indicati sono stati specificati in condizioni standard. I valori di consumo possono variare rispetto a quelli indicati nella tabella a seconda del tipo di biancheria, della velocità di centrifuga, delle condizioni ambientali e dei livelli di tensione.

***Il programma "Cotone pronto da stirare" può essere impostato selezionando il programma "Cotone" sul pannello di controllo e scegliendo poi il livello di asciugatura "Stiratura" tramite il pulsante di selezione del livello di asciugatura. Il simbolo "Stiratura" può essere identificato nella sezione 6.2

IT				
Programmi generali				
Programmi	Capacità (kg)	Periodo del programma (ora:min)	Consumo di energia (Kwh)	
Cotone Eco	9	3:10	1,38	
Cotone Eco	4,5	1:55	0,78	
Cotone pronto da stirare	9	2:20	1,15	
Cotone pronto da stirare	4,5	1:24	0,57	
Cotone Asciutto Armadio	9	3:25	1,49	
Cotone Asciutto Armadio	4,5	2:10	0,88	
Cotone Asciutto Armadio +	9	3:35	1,56	
Cotone Asciutto Armadio +	4,5	2:20	0,95	
Asciugatura a secco cotone ++	9	3:45	1,63	
Asciugatura a secco cotone ++	4,5	2:30	1,02	
Sintetici Pronto Stiro	9	1:05	0,45	
Capi sintetici pronti da indossare	9	1:20	0,55	
Asciutto armadio sintetico +	9	1:30	0,62	
Asciutto armadio sintetico ++	9	-	-	
Ciclo delicato	2	-	-	
Proteggi lana	1,5	2:28	1,35	
I valori indicati per i programmi diversi da Eco sono solo indicativi.				
Diverse modalità di funzionamento				
Consumo energetico (W)	Modalità di spegnimento (W) (se presente)	Modalità di funzionamento ritardato (W) (se presente)	Modalità stand-by (W) (se presente)	Modalità stand-by con funzione di connettività (W) (se presente)
	0,50	4,00	0,50	2,00
Emissione acustica del rumore aereo del ciclo di essiccazione dB(A):				64

6.5 Funzioni ausiliarie

Livello di asciugatura

Il pulsante del livello di secchezza è usato per regolare la secchezza desiderata. La durata del programma può variare a seconda della selezione.



Sarà possibile attivare questa funzione solo prima dell'avvio del programma.

Prevenzione delle pieghe

È possibile attivare e disattivare la funzione di prevenzione delle pieghe premendo il pulsante di selezione di prevenzione delle pieghe. Se non si toglie il bucato immediatamente dopo il completamento del programma, si potrà usare la funzione di prevenzione delle pieghe per evitare che il bucato si raggrinzisca.

Avviso acustico

L'asciugatrice emette un segnale acustico quando il programma è completato. Premere il pulsante "Avviso acustico" se non si desidera un avviso acustico. Quando si preme il pulsante di avviso acustico, la luce si spegne e non suona al termine del programma.



Sarà possibile selezionare questa funzione prima o dopo l'avvio del programma.

Bassa temperatura

Sarà possibile attivare questa funzione solo prima dell'avvio del programma. Questa funzione può essere attivata se si desidera asciugare il bucato ad una temperatura inferiore. La durata del programma sarà più lunga dopo la sua attivazione.

Tempo di fine

Sarà possibile ritardare la durata di fine del programma fino a un massimo di 24 ore grazie alla funzione durata fine.

1. Aprire l'oblò a mettere il bucato all'interno.
2. Selezionare il programma di asciugatura.
3. Premere il pulsante End Time (Tempo di fine) e impostare il tempo di partenza ritardata desiderato. Il LED del tempo finale si accende. (Quando il pulsante viene premuto e tenuto premuto, il tempo di fine procede senza interruzioni).

4. Premere il pulsante Start / Stand-by. Inizia il conteggio alla rovescia del tempo di fine. Il simbolo ":" nella parte centrale del tempo di ritardo visualizzato lampeggia.



Sarà possibile aggiungere o togliere il bucato entro il tempo di fine. Il tempo visualizzato è la somma del tempo di asciugatura normale e del tempo di fine. Il LED tempo di fine si spegne al termine del conto alla rovescia, l'asciugatura inizia e il LED di asciugatura si accende.

Modifica del tempo di fine

Per modificare la durata durante il conto alla rovescia:

Attivare il pulsante Acceso/Spento/Programma e annullare il programma. Selezionare il programma desiderato e ripetere il processo di selezione dell'End Time (Tempo di fine).

Disattivare la funzione di end time (tempo di fine)

Per annullare il conto alla rovescia del tempo di fine e avviare immediatamente il programma:

Attivare il pulsante Acceso/Spento/Programma e annullare il programma. Selezionare il programma desiderato e premere il pulsante Start/Pausa.

Luce del cestello.

Premendo questo pulsante è possibile accendere e spegnere la luce del cestello. La luce si accende quando si preme il pulsante e si spegne dopo un certo tempo.

6.6 Spie luminose di avvertenza



Le spie di avvertenza possono variare a seconda del modello di asciugatrice che si possiede.

Pulizia del filtro

Al termine del programma la spia per la pulizia del filtro si accende.

Serbatoio dell'acqua

Se il serbatoio dell'acqua si riempie mentre il programma continua, la spia di avvertenza inizia a lampeggiare e l'apparecchiatura passa in modalità stand-by. In questo caso, svuotare il serbatoio dell'acqua e avviare il programma premendo il pulsante Start / Stand-by. La spia di avvertenza si spegne e il programma riprende.

Pulizia del cassetto filtro/ scambiatore di calore

Il simbolo di avvertenza lampeggia a intervalli periodici a ricordare che il cassetto filtro deve essere pulito.

6.7 Avvio del programma

Premere il pulsante Start/Stand-by per avviare il programma.

Le spie Start/Stand-by e Drying (Asciugatura) si illuminano a indicare che il programma è iniziato.

6.8 Blocco bambini

L'asciugatrice è dotata di un blocco bambini che impedisce l'interruzione del flusso programma quando vengono premuti dei pulsanti in fase di funzionamento. Quando il blocco bambini è attivato, tutti i pulsanti del pannello tranne il pulsante On/Off/Selezione programma sono disattivati.

Premere il pulsante Avviso Acustico per 3 secondi per attivare il blocco bambini.

Il blocco bambini deve essere disattivato per poter avviare un nuovo programma dopo che il programma attuale finisce o per poter interferire col programma. Per disattivare il blocco bambini, tenere premuti gli stessi tasti per 3 secondi.



Quando il blocco bambini viene attivato, la spia di avvertenza del blocco bambini sullo schermo si accende.

Quando il Blocco Bambini è attivato:

mentre l'asciugatrice è in funzione oppure in modalità stand-by, i simboli indicatori non cambiano se viene modificata la posizione del pulsante di selezione programma.



Quando l'asciugatrice è in funzione e il blocco bambini è attivo, se si gira il pulsante di selezione del programma, si sente un doppio bip. Se il blocco bambini viene disattivato prima che il pulsante di selezione del programma venga riportato nella sua posizione originale, il programma verrà terminato poiché il pulsante di selezione del programma è spostato.

6.9 Modifica del programma dopo che è stato avviato

Dopo che l'asciugatrice inizia a funzionare, è possibile modificare il programma selezionato per l'asciugatura del bucato con un programma diverso.

- Per esempio, attivare il pulsante Acceso/Spento/Programma per selezionare il programma Extra Dry (Extra asciutto) invece di Ironing Dryness (Asciugatura con stiratura).
- Premere il pulsante Start/Stand-by per avviare il programma.

Aggiungere e togliere indumenti durante la fase di stand-by.

Per aggiungere o rimuovere indumenti in asciugatrice/dall'asciugatrice dopo che è iniziato il programma di asciugatura:

- Premere il pulsante Start/Stand-by per mettere l'asciugatrice in modalità Stand-by. La fase di asciugatura si interrompe.
- Aprire l'oblò di caricamento mentre ci si trova in stato Stand-by, quindi chiudere l'oblò dopo aver tolto o aggiunto bucato.
- Premere il pulsante Start/Stand-by per avviare il programma.

 L'aggiunta di bucato dopo l'inizio della fase di asciugatura potrebbe causare il mescolamento del bucato asciutto all'interno dell'asciugatrice col bucato umido e lasciare quindi tutto il bucato leggermente umido al termine della funzione. L'aggiunta o la rimozione di bucato in fase di asciugatura può essere ripetuta tutte le volte necessarie, a seconda delle proprie preferenze. Questa operazione interrompe tuttavia in modo continuo l'operazione di asciugatura aumentando così la durata del programma e il consumo di energia. Consigliamo quindi di aggiungere il bucato prima dell'inizio del programma. Qualora venga selezionato un nuovo programma ruotando il pulsante di selezione del programma mentre l'asciugatrice è in modalità stand-by, il programma in corso si interrompe.

 Non toccare la superficie interna del tamburo in fase di aggiunta o estrazione degli indumenti mentre un programma è in fase di esecuzione. La superficie del tamburo è calda.

6.10 Annullamento del programma

Per annullare il programma e concludere l'operazione di asciugatura per qualsiasi motivo dopo che l'asciugatrice ha iniziato a funzionare, ruotare il pulsante di selezione Acceso/Spento/Programma e il programma verrà annullato.

 L'interno dell'asciugatrice è molto caldo quando viene annullato il programma in fase di funzionamento, quindi avviare il programma "Refresh" per consentirne il raffreddamento.

6.11 Fine del programma

Quando il programma termina, si accendono i LED di End/Wrinkle Prevention (Fine/Prevenzione Pieghe) e il Fibre Filter Cleaning Warning (avviso di pulizia del filtro fibre) sull'indicatore di follow-up del programma. Sarà possibile aprire l'oblò di caricamento e l'asciugatrice sarà pronta per un altro caricamento.

Portare il pulsante di selezione Acceso/Spento/Programma in posizione Acceso/Spento per spegnere l'asciugatrice.

 Se il bucato non viene tolto dopo il completamento del programma, e se la funzione di prevenzione pieghe è attiva, quest'ultima funziona per 2 ore al fine di evitare che il bucato all'interno dell'apparecchiatura si raggrinzisca. Il programma muove il bucato a intervalli di 10 minuti per evitare la formazione di pieghe.

6.12 Funzionalità Odore

Se l'asciugatrice ha la funzione odori, leggere il manuale ProScent per utilizzare questa funzione.

6.13 Funzione HomeWhiz

In primo luogo, l'applicazione homewhiz dovrebbe essere installata sul proprio telefono.

Le informazioni dettagliate sull'applicazione homewhiz sono disponibili su <https://www.homewhiz.com/>

Il consumo energetico può variare a seconda che la connessione di rete sia attiva o meno, secondo i valori indicati nella tabella "Selezione programma e consumo".

Accendere il bluetooth sul proprio telefono.

Passare il pulsante di selezione del programma alla modalità Off.

Premere contemporaneamente i pulsanti "Livello di asciugatura" e "Telecomando" sul vostro dispositivo per 3 secondi in base alle istruzioni dell'app. Lo schermo mostra 3-2-1 e appare la seguente immagine.

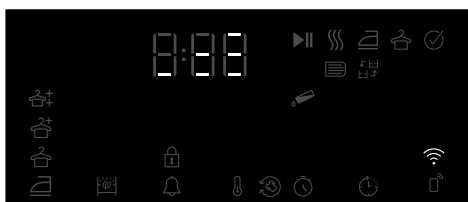

Selezionare il modello di prodotto da aggiungere dall'applicazione Dispositivi->Aggiungi dispositivo->Dispositivi di pulizia->Asciugatore/trice

Aggiungere il numero di stock del prodotto selezionando Wifi e Bluetooth.

Sullo schermo appaiono le reti Wifi circostanti dopo aver selezionato start to add, selezionare la rete da aggiungere e inserire la password della rete.

La schermata del prodotto viene chiusa al termine dell'installazione e nell'applicazione viene chiesto di selezionare la stanza/ambiente in cui il prodotto verrà aggiunto.

Attivazione/disattivazione Wi-Fi

Se il Wi-Fi è spento e l'icona non è illuminata, premere e tenere premuto il pulsante del telecomando per 3 secondi per attivare il Wi-Fi.

Se il Wi-Fi è attivo (l'icona è fissa o lampeggiante), tenere premuto il pulsante del telecomando per 3 secondi per disattivare la funzione Wi-Fi.

Utilizzando la connessione remota:

Passare il prodotto alla modalità programma di download e si noterà che, se il Wifi è acceso, l'icona Wifi è illuminata.

Se il Wifi è spento e l'icona non è illuminata, premere il tasto del telecomando per 3 secondi per accendere il Wifi.

Premere il tasto del telecomando per consentire il controllo a distanza del prodotto mentre il Wifi è acceso.

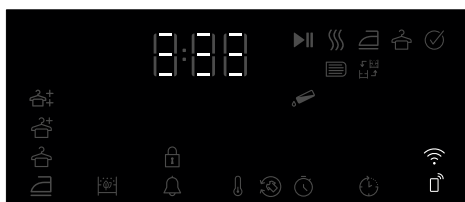

Il prodotto può essere controllato a distanza entrando nell'applicazione homewhiz mentre il telecomando è attivo

Le informazioni dettagliate sull'applicazione homewhiz sono disponibili su <https://www.homewhiz.com/>

Eliminazione del prodotto dalla rete:

Quando i pulsanti di ritardo e Wifi vengono premuti per 5 secondi mentre il prodotto è acceso, sullo schermo apparirà un conto alla rovescia che parte dal 5 e, al termine del conto alla rovescia, un bip indica che il prodotto è stato cancellato dalla rete e il Wifi viene spento.

	<ul style="list-style-type: none">• Il telecomando viene annullato quando si apre l'oblò.• Il telecomando viene annullato quando il pulsante del programma viene girato• Se l'icona Wifi è illuminata in modo continuo/fisso, significa che è attivo e connesso alla rete• Se l'icona Wifi lampeggia continuamente, significa che è attivo e sta cercando di connettersi alla rete. Non è possibile connettersi al prodotto se non è illuminato in modo continuo/fisso• La connessione al prodotto è consentita se l'icona del telecomando è attiva e l'icona Wifi è illuminata in modo continuo/fisso.
--	---

Come ottenere l'applicazione Homewhiz

È possibile ottenere l'applicazione Homewhiz dai negozi che forniscono le applicazioni del proprio dispositivo. Per accedere più velocemente alle applicazioni, è possibile usare i codici QR sottostanti.



Apple App Store per i dispositivi con sistema operativo IOS



Google Play Store per i dispositivi con sistema operativo Android

7 Manutenzione e pulizia



Leggere come prima cosa le "Istruzioni di sicurezza"!

Se viene pulito regolarmente, la durata del prodotto sarà estesa e i problemi comuni saranno ridotti.



Il dispositivo deve essere scollegato durante i lavori di manutenzione e pulizia (pannello di controllo, carrozzeria, ecc.).

7.1 Filtro in fibra / superficie interna dell'oblò di caricamento

I capelli e le fibre che si separano dal bucato durante il processo di asciugatura vengono raccolti dal filtro in fibra.



Dopo ogni ciclo di asciugatura, pulire il filtro in fibra e la superficie interna dell'oblò di caricamento.



Sarà possibile pulire lo slot del filtro con un aspirapolvere.

Per pulire il filtro in fibra:

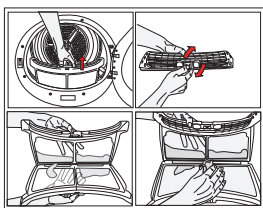

1. Aprire lo sportello di caricamento.
2. Tirare il filtro in fibra verso l'alto per rimuoverlo e attivarlo.

3. Pulire piume, fibre e grumi di cotone a mano o con un panno morbido.
4. Disattivare il filtro in fibra e posizionarlo in sede.



Pulire l'interno dello sportello di carico e la relativa lavatrice.

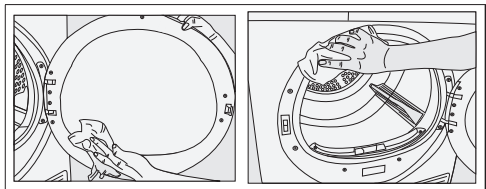

7.2 Pulizia dei sensori

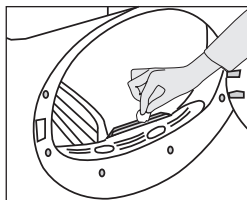

All'interno della macchina sono presenti sensori di umidità che rilevano se il bucato è asciutto o meno.

Per pulire i sensori:

1. Aprire l'oblò di caricamento della macchina.
2. Se la macchina è ancora calda a causa dell'operazione di asciugatura, attendere che si raffreddi.
3. Pulire le superfici metalliche del sensore con un panno morbido inumidito con aceto e poi asciugare.



Pulire le superfici metalliche del sensore 4 volte all'anno.

Non utilizzare strumenti metallici per pulire le superfici metalliche dei sensori.



A causa del pericolo di incendio e di esplosione, non utilizzare soluzioni, materiali di pulizia o strumenti simili per pulire i sensori!

7.3 Svuotare il serbatoio dell'acqua

Svuotare il serbatoio dell'acqua dopo ogni sessione di asciugatura.



L'acqua condensata non è acqua potabile!

Non togliere mai il serbatoio dell'acqua quando il programma è in funzione!

Se si dimentica di svuotare il serbatoio dell'acqua, durante le successive sessioni di asciugatura la macchina smetterà di funzionare quando il serbatoio dell'acqua si riempie completamente e l'icona di avviso del serbatoio dell'acqua lampeggerà. In questo caso svuotare il serbatoio dell'acqua e per continuare l'operazione di asciugatura, premere il pulsante Avvio/Standby/ Annulla.

Per scaricare il serbatoio dell'acqua:

1. Estrarre con attenzione il serbatoio dell'acqua dal suo cassetto.

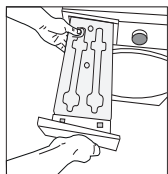

2. Svuotamento del serbatoio dell'acqua.

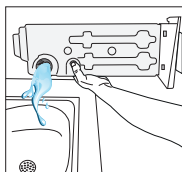

3. Se si accumula lanugine nell'imbuto del serbatoio dell'acqua, rimuoverle sotto l'acqua corrente.

4. Rimettere in posizione il serbatoio dell'acqua.

7.4 Pulizia del cassetto filtro

La lanugine e le fibre che non sono state catturate dal filtro in fibra vengono bloccate nel cassetto filtro dietro allo zoccolo.



Assicurarsi di pulire il cassetto filtro dopo ogni processo di asciugatura.

Per pulire il cassetto filtro:

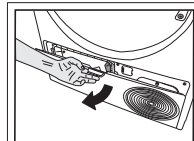

Aprire lo zoccolo tirando il relativo pulsante.

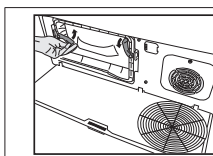

Spostare i fermi per aprire il coperchio del deflettore d'aria.

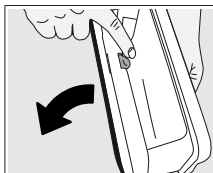

Aprire il cassetto filtro premendo il relativo pulsante.

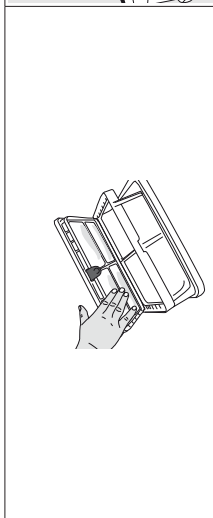

Pulire lanugine, fibre e cotone impigliati sul filtro in tessuto a mano o con un panno morbido.

Se sulla superficie del filtro in tessuto si nota uno strato che potrebbe causare intasamento, pulire lo strato con le mani o con la spazzola posta sul deviatore dell'aria.

Sarà possibile pulire i capelli nei filtri con un aspirapolvere.

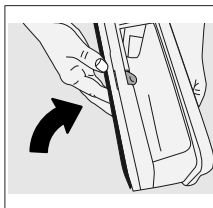

Chiudere la manopola del cassetto del filtro in modo che si blocchi.



Filtri in fibra e cassette del filtro sporchi comporteranno tempi di asciugatura più lunghi e un maggiore consumo di energia.

7.5 Pulizia del condensatore

Capelli e fibre non raccolti dal filtro in fibra si accumuleranno sulla superficie metallica del condensatore dietro il deflettore dell'aria. Queste fibre devono essere pulite in modo regolare.

Se l'icona della pulizia del condensatore lampeggia, controllare la superficie metallica. Eliminare eventuali pelucchi. Deve essere controllato almeno ogni 6 mesi.

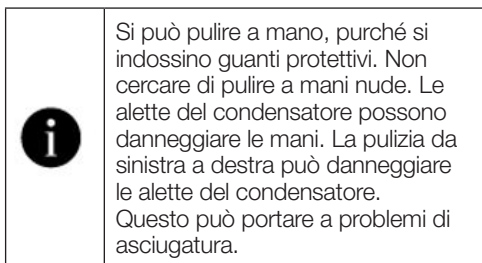
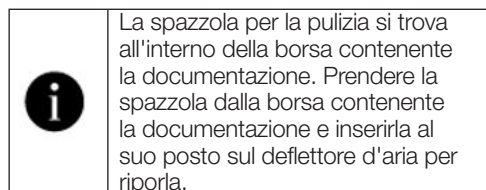

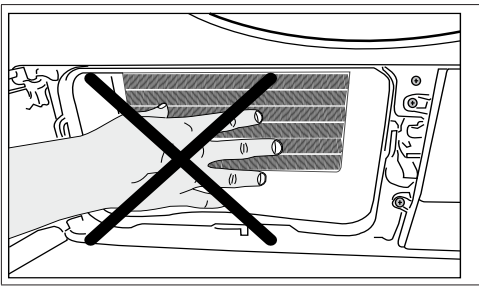

Quando il coperchio del deflettore dell'aria viene rimosso, è normale avere acqua nella sezione di plastica davanti al condensatore.

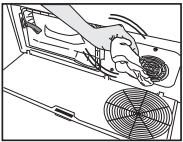

Qualora venga visto un accumulo di fibre sul coprimentola e sulla tavola di fondo, si prega di rimuoverlo con un panno.

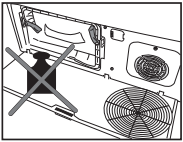

Non mettere un peso sullo zoccolo quando è aperto.

AVVISO

Non usare materiali abrasivi o lana d'acciaio per pulire il tamburo

8 Guida alla risoluzione dei problemi

<p>Il processo di asciugatura richiede troppo tempo.</p> <p>I pori del filtro lanugine (filtri interni ed esterni) possono essere ostruiti. >>> Può essere pulito con l'aspirapolvere. Il lato anteriore del condensatore potrebbe essere ostruito. >>> Pulire il lato anteriore del condensatore. Le griglie di ventilazione davanti alla macchina potrebbero essere chiuse. >>> Rimuovere qualsiasi oggetto davanti alle griglie di ventilazione che blocca l'aria. La ventilazione potrebbe essere insufficiente se l'asciugatrice è installata in uno spazio ridotto. Aprire la porta o le finestre per evitare che la temperatura dell'acqua raggiunga livelli molto elevati. Se c'è un sensore di umidità; Si potrebbe essere accumulato uno strato di calcare sul sensore dell'umidità. >>> Pulire il sensore dell'umidità. La macchina potrebbe essere sovraccarica di biancheria. >>> Non sovraccaricare eccessivamente l'asciugatrice. Il bucato potrebbe non essere stato centrifugato abbastanza. >>> Far girare la lavatrice a una velocità maggiore.</p>
<p>Il bucato esce umido dopo l'asciugatura.</p> <p>Potrebbe non essere stato utilizzato il programma giusto per il tipo di biancheria. >>> Verificare le etichette di manutenzione della biancheria e selezionare un programma ideale per il tipo di biancheria o utilizzare programmi più lunghi. I pori del filtro lanugine (filtri interni ed esterni) possono essere ostruiti. >>> Può essere pulito con l'aspirapolvere. Il lato anteriore del condensatore potrebbe essere ostruito. >>> Pulire il lato anteriore del condensatore. La macchina potrebbe essere sovraccarica di biancheria. >>> Non sovraccaricare eccessivamente l'asciugatrice. Il bucato potrebbe non essere stato centrifugato abbastanza. >>> Far girare la lavatrice a una velocità maggiore.</p>
<p>L'asciugatrice non si accende oppure non è possibile avviare il programma. L'asciugatrice non si accende quando è impostata.</p> <p>La spina di alimentazione potrebbe non essere inserita. >>> Assicurarsi che la spina sia inserita. L'oblò di caricamento può essere lasciato aperto. >>> Controllare che l'oblò di caricamento sia chiuso correttamente. È possibile che il programma non sia stato impostato o che non sia stato premuto il tasto Avvio/Pausa. >>> Controllare che il programma sia stato impostato e che non sia in posizione di Standby. Il blocco bambini potrebbe essere attivato. >>> Disattivare il blocco bambini.</p>
<p>Il programma è stato interrotto senza motivo.</p> <p>Forse la porta di caricamento non è stata chiusa in modo corretto. >>> Controllare che l'oblò di caricamento sia chiuso correttamente. Ci potrebbe essere un'interruzione dell'alimentazione. >>> Premere il pulsante Start / Standby / Cancel per avviare il programma. Il serbatoio dell'acqua potrebbe essere pieno. >>> Svuotare del serbatoio dell'acqua.</p>
<p>Il bucato si restringe, si opacizza o si rovina.</p> <p>È possibile che non sia stato utilizzato il programma adatto al tipo di biancheria. Controllare le etichette di manutenzione sugli indumenti e selezionare un programma adatto agli indumenti stessi.</p>
<p>Gocciola acqua dall'oblò di caricamento.</p> <p>La lanugine si potrebbe essere accumulata sulle suprefici interne dell'oblò di caricamento e sulle superfici della guarnizione dell'oblò di caricamento. >>> Pulire le superfici interne dell'oblò di caricamento e le superfici dell'oblò di caricamento.</p>
<p>L'oblò di caricamento si apre da solo.</p> <p>Forse la porta di caricamento non è stata chiusa in modo corretto. >>> Spingere l'oblò di caricamento fino a che non si sente un suono di chiusura.</p>
<p>Il simbolo di avvertenza del serbatoio dell'acqua è acceso/lampeggiante.</p> <p>Il serbatoio dell'acqua potrebbe essere pieno. >>> Svuotare del serbatoio dell'acqua. Il tubo di scarico dell'acqua potrebbe essersi piegato. Se il prodotto è collegato direttamente allo scarico dell'acqua di scarico, controllare il tubo flessibile di scarico dell'acqua.</p>
<p>L'illuminazione all'interno dell'asciugatrice non si accende. (nei modelli con lampade)</p> <p>L'asciugatrice potrebbe non essere stata accesa con il pulsante On/Off. >>> Controllare che l'asciugatrice sia accesa. La lampada potrebbe essere rotta. >>> Contattare il Servizio Autorizzato per procedere alla sostituzione della lampada.</p>
<p>L'icona o la spia Anti-Piega è accesa.</p> <p>Può essere attivata la modalità Anti-Piega che impedisce al bucato nell'asciugatrice di sgualcirsi. >>> Spegnerne l'asciugatrice e togliere il bucato..</p>

L'icona della pulizia del filtro in fibra è accesa	
I filtri lanugine (filtro interno ed esterno) potrebbero essere sporchi. >>> Può essere pulito con l'aspirapolvere. Nei pori del filtro lanugine si può formare uno strato che porta all'intasamento. >>> Può essere pulito con l'aspirapolvere. Nei pori del filtro lanugine (filtri interni ed esterni) può formarsi uno strato che provoca un intasamento.<<Può essere pulito con l'aspirapolvere.>> I filtri lanugine potrebbero non essere a posto. >>> Inserire i filtri interni ed esterni in posizione. Il tessuto filtrante eco potrebbe non essere installato sulla parte in plastica e la parte anteriore del condensatore potrebbe essersi intasata.>>>Installareil filtro eco sulla parte in plastica e posizionarlo sull'alloggiamento del filtro. I filtri eco potrebbero non essere stati sostituiti anche se il simbolo di avvertenza è acceso. "Sostituire il proprio filtro"	
La macchina emette un segnale acustico,	
I filtri lanugine potrebbero non essere a posto. >>> Inserire i filtri interni ed esterni in posizione. I filtri della macchina potrebbero non essere stati installati.>>> Installare i filtri lanugine (interni ed esterni) o il filtro ecologico nel loro alloggiamento.	
L'icona di avvertenza del condensatore lampeggia.	
Il condensatore può essere intasato da fibre. >>> Pulire il lato anteriore del condensatore. I filtri lanugine potrebbero non essere a posto. >>> Inserire i filtri interni ed esterni in posizione.	
L'illuminazione all'interno dell'asciugatrice si accende. (nei modelli con lampade)	
Se l'asciugatrice è collegata alla presa di corrente, si preme il pulsante On/Off e lo sportello è aperto; la luce si accende. >>> Scollegare l'asciugatrice o portare il pulsante On/Off in posizione Off.	
L'icona Wi-Fi lampeggia continuamente. (Modelli con funzione HomeWhiz)	
>>> Il prodotto potrebbe non essere collegato alla rete wireless. Seguire le istruzioni per connettersi alla rete. Il dispositivo che l'apparecchio utilizza per connettersi alla rete potrebbe essere difettoso. Controllare. L'apparecchio potrebbe non essere connesso alla rete perché fuori dal raggio d'azione del wi-fi..	
Se sullo schermo compare la scritta "F L t", controllare i passaggi seguenti.	
I filtri potrebbero essere sporchi. Pulire i filtri interni ed esterni Nell'area dell'oblò di caricamento, se si utilizzano i doppi filtri interno ed esterno. >>> Assicurarsi che entrambi i filtri siano installati. Il lato anteriore del condensatore potrebbe essere sporco. >>> Aprire e controllare la zona di calcio e assicurarsi che sia pulita. Consultare la sezione Manutenzione e pulizia. Gli eventuali corpi estranei devono essere rimossi dal tamburo dell'essiccatore.	



Qualora il problema persista dopo aver seguito le istruzioni contenute in questa selezione, contattare il proprio fornitore oppure un Servizio Autorizzato. Non tentare mai di riparare da soli un prodotto malfunzionante.



Se si riscontra un problema con qualsiasi parte del tuo dispositivo, puoi richiedere una sostituzione consultando il servizio autorizzato più vicino con il numero di modello del dispositivo.
L'utilizzo di parti non originali può causare il malfunzionamento dell'apparecchio.
Il produttore e il distributore non sono responsabili di malfunzionamenti causati da parti non autentiche.

9 Avviso di rinuncia



Alcuni (semplici) malfunzionamenti possono essere risolti dall'utente finale senza creare alcun problema di sicurezza o portare a un funzionamento non sicuro, a condizione che vengano seguite queste istruzioni. (cfr. la sezione "Voglio ripararlo da solo") Pertanto, a parte le parti della sezione "Voglio ripararlo da solo" che gli utenti finali possono riparare da soli, si raccomanda di far riparare l'apparecchio presso un centro di assistenza autorizzato per evitare problemi di sicurezza e mantenere la garanzia del prodotto Bauknecht.

9.1 Voglio ripararlo da solo

Le riparazioni effettuate dagli utenti finali possono includere i seguenti ricambi. Oblò di caricamento, guarnizione della porta, maniglie della porta, meccanismo di chiusura della porta e cerniere, filtri per lanugine, filtri dell'aria, parti periferiche in plastica, serbatoio del condensatore. (L'elenco aggiornato dei pezzi di ricambio è disponibile sul sito <https://parts-selfservice.europeanappliances.com/> dal 1° marzo 2021) Inoltre, accertarsi di eseguire le riparazioni seguendo le istruzioni riportate sul sito <https://parts-selfservice.europeanappliances.com/> per garantire la sicurezza del prodotto e prevenire gravi lesioni. Per sicurezza, scollegare il prodotto prima di effettuare qualsiasi riparazione. Bauknecht non può essere ritenuta responsabile per i problemi di sicurezza che possono insorgere a causa di interventi o tentativi di riparazione su parti diverse da quelle presenti nell'attuale elenco dei ricambi o reperibili all'indirizzo <https://parts-selfservice.europeanappliances.com/> ed eseguiti dagli utenti finali senza seguire le istruzioni contenute nei manuali d'uso o reperibili all'indirizzo <https://parts-selfservice.europeanappliances.com/>. In questi casi la garanzia Bauknecht decade. Pertanto, consigliamo vivamente agli utenti finali di astenersi dal riparare parti diverse da quelle specificate sopra e di rivolgersi al centro di assistenza autorizzato quando necessario.

Questo tipo di riparazioni effettuate dagli utenti finali può causare problemi di sicurezza, danneggiare il prodotto e provocare incendi, allagamenti, folgorazioni e lesioni gravi. Oltre a quelle sopra elencate, le seguenti parti devono essere riparate dalla stazione autorizzata. Motore, pompa, scheda madre, scheda motore, scheda schermo, ecc. Il produttore/venditore non può essere ritenuto responsabile di eventuali situazioni causate da utenti finali che non si attengono a quanto scritto sopra. Le riparazioni effettuate dagli utenti finali possono includere i seguenti ricambi. Oblò di caricamento, guarnizione della porta, maniglie della porta, meccanismo di chiusura della porta e cerniere, filtri per lanugine, filtri dell'aria, parti periferiche in plastica, serbatoio del condensatore. (L'elenco aggiornato dei pezzi di ricambio è disponibile sul sito <https://parts-selfservice.europeanappliances.com/> dal 1° marzo 2021) Inoltre, accertarsi di eseguire le riparazioni seguendo le istruzioni riportate sul sito <https://parts-selfservice.europeanappliances.com/> per garantire la sicurezza del prodotto e prevenire gravi lesioni. Per sicurezza, scollegare il prodotto prima di effettuare qualsiasi riparazione. Bauknecht non può essere ritenuta responsabile per i problemi di sicurezza che possono insorgere a causa di interventi o tentativi di riparazione su parti diverse da quelle presenti nell'attuale elenco dei ricambi o reperibili all'indirizzo <https://parts-selfservice.europeanappliances.com/> ed eseguiti dagli utenti finali senza seguire le istruzioni contenute nei manuali d'uso o reperibili all'indirizzo <https://parts-selfservice.europeanappliances.com/>. In questi casi la garanzia Bauknecht decade. Pertanto, consigliamo vivamente agli utenti finali di astenersi dal riparare parti diverse da quelle specificate sopra e di rivolgersi al centro di assistenza autorizzato quando necessario. Questo tipo di riparazioni effettuate dagli utenti finali può causare problemi di sicurezza, danneggiare il prodotto e provocare incendi, allagamenti, folgorazioni e lesioni gravi. Oltre a quelle sopra elencate, le seguenti parti devono essere riparate dalla stazione autorizzata. Motore, pompa, scheda madre, scheda motore, scheda schermo, ecc. Il produttore/venditore non può essere ritenuto responsabile di eventuali situazioni causate da utenti finali che non si attengono a quanto scritto sopra.

Chère cliente, cher client,

Veillez lire ce guide avant d'utiliser ce produit !

Nous vous remercions d'avoir choisi un produit Bauknecht. Nous aimerions que vous obteniez une efficacité optimale de ce produit de haute qualité qui a été fabriqué avec une technologie de pointe. Assurez-vous d'avoir bien lu et compris ce guide et la documentation complémentaire avant d'utiliser l'appareil.

Respectez toutes les mises en garde et informations contenues dans ce document. Ainsi, vous pouvez vous protéger, ainsi que votre produit, contre des dommages potentiels.

Conservez le manuel d'utilisation. Joignez ce guide à l'appareil si vous le remettez à quelqu'un d'autre.

Symboles et commentaires

Les symboles suivants sont utilisés dans le manuel d'utilisation :



Danger de mort ou risque de blessure



Lisez le manuel d'utilisation.



Informations importantes et conseils d'utilisation utiles



Avertissement relatif aux surfaces chaudes



Avertissement relatif aux chocs électriques



Avertissement relatif au risque de rayonnement UV



Avertissement relatif aux brûlures



L'emballage de l'appareil a été fabriqué à partir de matériaux recyclables, conformément à la législation nationale en matière d'environnement.



Avertissement relatif aux incendies

NOTE Danger pouvant entraîner des dommages matériels sur le produit ou ses environs



PAPIER ENTièrement
RECYCLÉ ET RECYCLABLE

Ce produit a été fabriqué à l'aide de la technologie de pointe et dans des conditions respectueuses de l'environnement

1 MESURES DE SÉCURITÉ	41
2 Instructions relatives à l'environnement.....	49
2.1 Respect de la réglementation DEEE et élimination des déchets	49
2.2 Informations sur l'emballage	49
2.3 Informations sur la conformité aux normes et les tests / déclaration de conformité des Nations unies	49
3 Votre sèche-linge	50
3.1 Spécifications techniques	50
3.2 Aspect général	51
3.3 Contenu de la livraison	51
4 Installation	52
4.1 Lieu idéal d'installation	52
4.2 Retrait du groupe de sécurité maritime	53
4.3 Raccordement à l'approvisionnement d'eau	53
4.4 Réglage des supports	53
4.5 Déplacement du sèche-linge	53
4.6 Avertissement concernant le bruit.....	54
4.7 Remplacement des ampoules	54
5 Préparation	55
5.1 Linge adapté au séchage dans le sèche-linge.....	55
5.2 Linge non adapté au sèche-linge.....	55
5.3 Préparation du linge à sécher	55
5.4 Comment économiser de l'énergie	55
5.5 Capacité de charge correcte	56

6 Fonctionnement de l'appareil.....	57
6.1 Panneau de commande	57
6.2 Symboles	57
6.3 Préparation du sèche-linge	58
6.4 Sélection de programme et tableau de consommation	59
6.5 Fonctions optionnelles	63
6.6 Indicateurs d'avertissement	64
6.7 Lancement du programme	64
6.8 Sécurité enfants.....	64
6.9 Modification d'un programme en cours	64
6.10 Annulation du programme	65
6.11 Fin du programme	65
6.12 Fonction de détection d'odeurs	65
6.13 Fonction HomeWhiz	65
7 Entretien et nettoyage	68
7.1 Filtre à fibres / surface intérieure de la porte de chargement	68
7.2 Nettoyage des capteurs	68
7.3 Vidange du réservoir d'eau	68
7.4 Nettoyage du tiroir du filtre	69
7.5 Nettoyage du condenseur	70
8 Dépannage.....	72
9 Avertissement relatif à l'exonération	74
9.1 Je veux le réparer moi-même	74

1 MESURES DE SÉCURITÉ

IMPORTANT - À LIRE ET À RESPECTER



Ce symbole vous rappelle qu'il est essentiel de lire cette notice. Avant d'utiliser l'appareil, lire attentivement les consignes de sécurité. Conservez-les à portée pour consultation ultérieure. Le présent manuel contient des consignes de sécurité importantes, qui figurent également sur l'appareil; elles doivent être observées en tout temps. Le Fabricant décline toute responsabilité si les consignes de sécurité ne sont pas respectées, en cas de mauvaise utilisation de l'appareil, ou d'un mauvais réglage des commandes.



AVERTISSEMENT : Ce symbole indique que cet appareil utilise un réfrigérant inflammable. Si le réfrigérant fuit et est exposé à une source d'inflammation externe, il y a un risque d'incendie.



Cet appareil contient du réfrigérant R290 qui est inflammable mais respectueux de l'environnement.

- Les enfants en bas âge (0-3 ans) doivent être tenus à l'écart de l'appareil. Les jeunes enfants (3-8 ans) doivent être tenus à l'écart de l'appareil sauf s'ils se trouvent sous surveillance constante. Les enfants âgés de 8 ans et plus et les personnes présentant des capacités physiques, sensorielles ou mentales réduites ou un manque d'expérience et de connaissances peuvent utiliser le sèche-linge uniquement si elles sont surveillées ou ont reçu des instructions sur l'utilisation en toute sécurité de l'appareil et si elles comprennent les risques impliqués. Ne laissez pas les enfants jouer avec l'appareil. Les enfants ne doivent pas nettoyer, ni procéder à l'entretien de l'appareil sans surveillance.



AVERTISSEMENT: N'arrêtez jamais un sèche-linge avant la fin du cycle de séchage à moins que tous les articles ne soient retirés rapidement et étalés pour permettre à la chaleur de se dissiper.



Les articles qui ont été salis avec des substances telles que de l'huile de cuisson, de l'acétone, de l'alcool, de l'essence, du kérosène, des détachants, de la térébenthine, des cires et des décireurs, et des articles comme du caoutchouc mousse (mousse de latex), des bonnets de douche, des textiles étanches à l'eau, des articles revêtus de caoutchouc et des vêtements ou oreillers équipés de coussins de caoutchouc-mousse ne doivent pas être séchés au sèche-linge. Videz les poches d'articles comme les briquets et les allumettes. N'utilisez pas le sèche-linge si vous avez utilisé des produits chimiques pour nettoyer le linge.



Ne séchez pas les articles tachés d'huile dans le sèche-linge du fait de leur haute inflammabilité.



N'ouvrez pas la porte avec trop de vigueur et ne l'utilisez pas comme marchepied.

UTILISATION AUTORISÉE



MISE EN GARDE: Cet appareil n'est pas conçu pour être utilisé avec un dispositif de mise en marche externe comme une minuterie ou un système de contrôle à distance.



Cet appareil est destiné à un usage domestique et peut aussi être utilisé dans les endroits suivants : cuisines pour le personnel dans les magasins, bureaux et autres environnements de travail ; dans les fermes ; par les clients dans les hôtels, motels, chambres d'hôtes, et autres résidences similaires.



Cet appareil n'est pas conçu pour une utilisation professionnelle. N'utilisez pas l'appareil à l'extérieur.

 N'entreposez pas de substances explosives ou inflammables (p. ex. essence ou bombe aérosol) à l'intérieur ou près de l'appareil - risque d'incendie.

 Ne chargez pas la machine au-delà de sa capacité maximale (en kg de linge sec) qui est reportée dans le tableau des programmes.

 N'utilisez pas le sèche-linge pour sécher des articles qui n'ont pas été lavés.

 Assurez-vous que la poussière ou les peluches ne s'accumulent pas autour du sèche-linge.

 Utilisez les assouplissants et autres produits similaires en vous conformant aux instructions figurant sur l'emballage.

 Ne séchez pas le linge plus qu'il n'est nécessaire.

 Ne pas boire, réutiliser et ni préparer d'aliments avec de l'eau condensée. Elle peut être nocive pour la santé et provoquer des dégâts matériels.

 **AVERTISSEMENT:** Ne pas endommager les tuyaux du circuit du réfrigérant de l'appareil.

INSTALLATION

 L'appareil doit être manipulé et installé par au moins deux personnes - vous pourriez vous blesser. Utilisez des gants de protection pour le déballage et l'installation - vous pourriez vous couper.



L'installation, incluant l'alimentation en eau (selon le modèle), et les connexions électriques, ainsi que les réparations, doivent être exécutées par un technicien qualifié. Ne procédez à aucune réparation ni à aucun remplacement de pièce sur l'appareil autres que ceux spécifiquement indiqués dans le guide d'utilisation. Gardez les enfants à l'écart du site d'installation. Après le déballage de l'appareil, assurez-vous qu'il n'a pas été endommagé pendant le transport. En cas de problème, contactez le détaillant ou le Service après-vente le plus proche. Une fois installé, gardez le matériel d'emballage (sacs en plastique, parties en polystyrène, etc.) hors de la portée des enfants - ils pourraient s'étouffer. L'appareil ne doit pas être branché à l'alimentation électrique lors de l'installation - vous pourriez vous électrocuter. Au moment de l'installation, assurez-vous que le câble d'alimentation n'est pas endommagé par l'appareil - risque d'incendie ou de choc électrique. Branchez l'appareil seulement après avoir complété l'installation.



AVERTISSEMENT: Dans l'enceinte de l'appareil ou dans la structure intégrée, veiller à ce que les ouvertures de ventilation ne soient pas obstruées.



Installez le sèche-linge dans une pièce dûment aérée (porte ouverte, grille d'aération ou niche de plus de 500 cm²) et afin d'éviter le retour de gaz dans la pièce venant d'appareils comme ceux brûlant d'autres combustibles, y compris ceux avec des flammes vives. Si le sèche-linge est installé sous un plan de travail, prévoir une distance de 10 mm entre le panneau supérieur du sèche-linge et les éventuels objets au-dessus de lui, et 15 mm entre les côtés de l'appareil et les parois ou unités d'ameublement adjacentes.



Veiller à ce que l'appareil ne soit pas installé à proximité d'une source de chaleur.



Évitez d'installer l'appareil derrière une porte qui peut être verrouillée, une porte coulissante, ou une porte dont la charnière est située du côté opposé à celle de la porte du sèche-linge de façon à ne pas entraver l'ouverture de celle-ci.



L'appareil peut être placé contre le mur afin d'en limiter l'accès à la partie arrière.



N'installez pas le sèche-linge sur un tapis qui risquerait d'en boucher les grilles d'aération situées sur sa base.



Si vous souhaitez installer le sèche-linge au-dessus de votre lave-linge, vérifiez d'abord si cela est possible auprès du Service après-vente ou de votre détaillant. Une telle installation nécessite la fixation du sèche-linge sur le lave-linge à l'aide d'un kit de superposition adéquat, disponible auprès du Service après-vente ou de votre détaillant. Le kit d'empilement est livré avec une notice d'installation.

ALIMENTATION ÉLECTRIQUE



Il doit être possible de débrancher l'appareil de l'alimentation électrique en retirant la fiche de la prise de courant si elle est accessible, ou à l'aide d'un interrupteur multipolaire en amont de la prise de courant, conformément aux règles de câblage et l'appareil doit être mis à la terre conformément aux normes de sécurité électrique nationales.



N'utilisez pas de rallonges, de prises multiples ou d'adaptateurs. Une fois l'installation terminée, l'utilisateur ne doit plus pouvoir accéder aux composants électriques. N'utilisez pas l'appareil si vous êtes mouillés ou si vous êtes pieds nus. N'utilisez pas l'appareil si le câble d'alimentation ou la prise de courant est endommagé(e), si l'appareil ne fonctionne pas correctement, ou s'il a été endommagé ou est tombé.



Si le câble d'alimentation est endommagé, il doit être remplacé avec un câble identique par le fabricant, un représentant du Service Après-vente, ou par toute autre personne qualifiée - vous pourriez vous électrocuter.

NETTOYAGE ET ENTRETIEN



AVERTISSEMENT: Assurez-vous que l'appareil est éteint et débranché du réseau électrique avant d'effectuer une quelconque opération d'entretien. Pour éviter tout risque de lésion personnelle, utilisez des gants de protection (risque de laceration) et des chaussures de sécurité (risque de contusion) ; assurez-vous de manipuler l'appareil avec deux personnes (pour réduire la charge) ; n'utilisez jamais d'équipement de nettoyage à vapeur (risque de choc électrique). Des réparations non-professionnelles non autorisées par le fabricant pourraient donner lieu à un risque pour la santé et la sécurité, dont le fabricant ne saurait être tenu pour responsable. Tout défaut ou dommage causé par des réparations nonprofessionnelles ou un entretien ne sera pas couvert par la garantie, dont les termes sont soulignés dans le document fourni avec l'unité.



Assurez-vous que tous les pièges à peluches sont propres avant de lancer un cycle de séchage.



Ne pas utiliser d'outil pour nettoyer le filtre secondaire, car cela pourrait endommager l'appareil et entraîner une fuite de gaz.

ÉLIMINATION DES MATÉRIAUX D'EMBALLAGE

Les matériaux d'emballage sont entièrement recyclables comme l'indique le symbole de recyclage.



Les différentes parties de l'emballage doivent donc être jetées de manière responsable et en totale conformité avec les réglementations des autorités locales régissant la mise au rebut de déchets.

MISE AU REBUT DES APPAREILS ÉLECTROMÉNAGERS



Cet appareil est fabriqué à partir de matériaux entièrement recyclables ou pouvant être réutilisés. Mettez-le au rebut en vous conformant aux réglementations locales en matière d'élimination des déchets. Pour toute information supplémentaire sur le traitement et le recyclage des appareils électroménagers, contactez le service local compétent, le service de collecte des déchets ménagers ou le magasin où vous avez acheté l'appareil. Cet appareil est marqué comme étant conforme à la Directive européenne 2012/19/EU, aux réglementations relatives aux Déchets d'équipement électrique et électronique (DEEE) et relatives aux Déchets d'équipement électrique et électronique de 2013 (tels qu'amendés). En vous assurant que l'appareil est mis au rebut correctement, vous pouvez aider à éviter d'éventuelles conséquences négatives sur l'environnement et la santé humaine.



Ce symbole sur le produit ou sur la documentation qui l'accompagne indique qu'il ne doit pas être traité comme un déchet domestique, mais doit être remis à un centre de collecte spécialisé pour le recyclage des appareils électriques et électroniques

- Le lave-linge ne peut pas être placé sur le sèche-linge.

Table d'installation du lave-linge et du sèche-linge	
Type de kit de superposition	Profondeur (TD = sèche-linge, WM = lave-linge)
Plastique - 54/60 cm avec ou sans sangle	60cm TD --> WM \geq 50cm / 54cm TD --> WM>45cm
Plastique - 46 cm avec ou sans sangle	46cm TD --> WM \geq 54cm
Avec tablette - 60 cm	60cm TD --> WM \geq 50cm
Avec tablette - 54 cm	54cm TD --> WM>45cm

	<p>Vous trouverez les documents normatifs, la documentation standard, la commande de pièces de rechange et les informations supplémentaires sur le produit:</p> <p>En utilisant le QR Code dans votre appareil</p> <p>En visitant nos sites web docs.bauknecht.eu et parts-selfservice.europeanappliances.com</p> <p>Vous pouvez également contacter notre Service après-vente (voir numéro de téléphone dans le livret de garantie). Lorsque vous contactez notre Service après-vente, veuillez indiquer les codes figurant sur la plaque signalétique de l'appareil.</p> <p>Vous trouverez plus d'informations sur votre modèle en ligne à l'adresse https://eprel.ec.europa.eu/, qui est la base de données officielle des produits EPREL de l'UE. Après avoir sélectionné la catégorie de produit, saisissez l'identifiant du modèle du produit. L'identifiant du modèle est composé de lettres et de chiffres et se trouve sur la plaque signalétique, comme Mod. (voir l'image à droite). Afin de profiter d'une assistance complète, veuillez enregistrer votre appareil sur www.register10.eu</p>	
--	--	--

2 Instructions relatives à l'environnement

2.1 Respect de la réglementation DEEE et élimination des déchets



Cet appareil ne contient pas de matières dangereuses et interdites spécifiées dans le « Règlement sur le contrôle des déchets d'équipements électriques et électroniques » publié par le Ministère de l'Environnement et de l'Urbanisation de la République de Turquie. Conforme à la réglementation DEEE. Cet appareil a été fabriqué à partir de composants et matériaux de haute qualité, pouvant être réutilisés et recyclés. Ne le jetez donc pas avec les ordures ménagères habituelles à la fin de son cycle de vie. Rendez-vous dans un point de collecte pour le recyclage de tout matériel électrique et électronique. Vous pouvez contacter vos autorités locales pour trouver un centre proche de votre domicile. Participez à la protection de l'environnement et des ressources naturelles en recyclant les appareils usagés.



Le R290 est également un réfrigérant inflammable. Par conséquent, assurez-vous que le système et les tuyaux ne sont pas endommagés pendant le fonctionnement et le transport.

Conservez l'appareil à l'abri des sources de chaleur, sinon il peut s'enflammer s'il est endommagé.

Ne jetez pas l'appareil en le mettant au feu.

2.2 Informations sur l'emballage

L'emballage de l'appareil a été fabriqué à partir de matériaux recyclables, conformément à la législation nationale. Évitez de mettre les déchets d'emballage au rebut avec les ordures ménagères ou d'autres déchets ; déposez-les dans les points de collecte dédiés désignés par les autorités locales.

2.3 Informations sur la conformité aux normes et les tests / déclaration de conformité des Nations unies



Les phases de développement, de fabrication et de vente de cet appareil sont menées conformément aux règles de sécurité spécifiées dans toutes les instructions connexes de l'Union.

3 Votre sèche-linge

3.1 Spécifications techniques

FR

Hauteur (Minimale / Maximale)	84,6 cm / 86,6 cm*
Largeur	59,8 cm
Profondeur	67,4 cm
Capacité (max.)	9 kg**
Poids net (\pm %10)	48 kg
Tension	Voir fiche signalétique***
Puissance de sortie nominale	
Code du modèle	

 	Les informations sur le modèle, telles que stockées dans la base de données des produits, peuvent être obtenues en accédant au site Web suivant et en recherchant l'identifiant du modèle (*) figurant sur l'étiquette énergétique. https://eprel.ec.europa.eu/
SUPPLIER'S NAME  MODEL IDENTIFIER → (*) 	

* Hauteur minimale : Hauteur avec support réglable fermé.

Hauteur maximale : Hauteur avec support réglable ouvert à la hauteur maximale.

**Poids du linge sec avant le lavage.

*** La plaque signalétique se trouve sous la porte du sèche-linge.



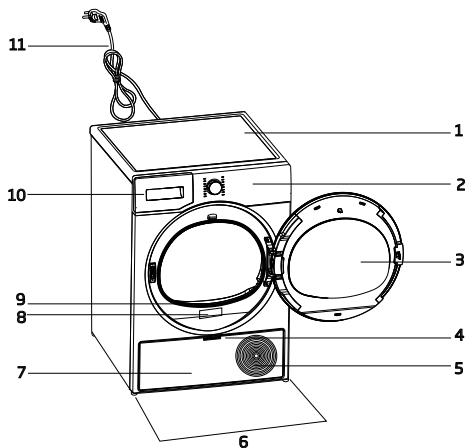

	Afin d'améliorer la qualité du sèche-linge, les spécifications techniques peuvent être modifiées sans préavis. Les illustrations présentées dans ce manuel sont schématiques et peuvent ne pas correspondre exactement à votre appareil. Les valeurs fournies avec le sèche-linge ou les documents qui l'accompagnent sont des valeurs de laboratoire conformes aux normes respectives. Ces valeurs peuvent varier en fonction de l'utilisation et des conditions ambiantes.
--	--

3.2 Aspect général

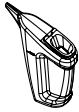
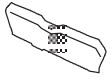

1. Plateau supérieur
2. Panneau de commande
3. Porte de chargement
4. Poignée de la Plaque de Seuil
5. Grilles de ventilation
6. Pieds réglables
7. Plaque de Seuil
8. Plaque signalétique
9. Filtre à fibres
10. Tiroir du réservoir d'eau
11. Cordon d'alimentation

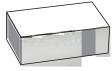
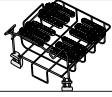
3.3 Contenu de la livraison

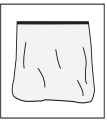
	1. Tuyau d'évacuation d'eau*		6. Bouchon de remplissage d'eau*
	2. Éponge de recharge pour tiroir du filtre*		7. Eau pure*
	3. Manuel d'utilisation		8. Ensemble de capsules parfumées*
	4. Panier de séchage*		9. Brosse*
	5. Manuel d'utilisation du panier de séchage*		10. Tissu filtrant*

*Facultatif - peut ne pas être inclus, selon le modèle.

4 Installation



Lisez d'abord les « Consignes de sécurité » !

Avant de contacter le service agréé le plus proche pour l'installation du sèche-linge, lisez attentivement les instructions du guide d'utilisation et assurez-vous que les équipements électriques et d'approvisionnement d'eau sont installés convenablement. Sinon, contactez un électricien et un plombier pour effectuer les réparations nécessaires.



Il est de la responsabilité du client de préparer l'emplacement du sèche-linge et d'installer une source d'alimentation électrique et d'évacuation eaux usées.



Vérifiez que le sèche-linge n'est pas endommagé avant de l'installer. S'il est endommagé, ne l'installez pas. Les appareils endommagés présentent un risque pour votre sécurité.
Patientez 12 heures avant de mettre le sèche-linge en marche.

REMARQUE

L'appareil comprend un agent de refroidissement et s'il est utilisé immédiatement après avoir été transporté, il peut être endommagé. Après chaque déplacement, vous devez laisser l'appareil au repos pendant 12 heures.

4.1 Lieu idéal d'installation

- Installez le sèche-linge sur une surface plane et stable.
- Le sèche-linge est lourd. Ne le déplacez pas tout seul.
- Mettez le sèche-linge en marche dans un environnement exempt de poussière et bien ventilé.
- L'espace entre le sèche-linge et le sol ne doit pas être réduit au moyen de matériaux tels que des tapis, des morceaux de bois et des bandes.

- Ne bloquez pas les grilles de ventilation du sèche-linge.
- Il ne doit pas y avoir de portes verrouillables, de portes coulissantes ou de portes à charnières près de l'environnement d'installation du sèche-linge qui pourraient bloquer la porte de chargement à ouvrir.
- Une fois le sèche-linge installé, les branchements doivent rester stables. Après avoir placé le sèche-linge, assurez-vous que la partie arrière n'entre en contact avec aucune extrusion (robinet d'eau, prise électrique, etc.).
- Placez le sèche-linge en laissant un espace d'au moins 1 cm entre l'appareil et les bordures de meubles.
- Votre sèche-linge peut fonctionner à une température comprise entre +5 °C et +35 °C. S'il fonctionne en dehors de cette plage de température, son fonctionnement pourrait être compromis et l'appareil pourrait s'endommager.
- Vous ne devez pas placer la partie arrière du sèche-linge contre un mur.



Ne placez pas le sèche-linge sur son cordon d'alimentation.

Ignorer les avertissements suivants * si le système de votre produit ne contient pas de R290



La sèche-linge contient du réfrigérant R290.*
R290 est un réfrigérant respectueux de l'environnement mais inflammable.*
Assurez-vous que l'entrée d'air du sèche-linge soit ouverte et qu'elle soit bien ventilée.*
Gardez les sources de flammes potentielles éloignées de la sèche-linge.*

4.2 Retrait du groupe de sécurité maritime

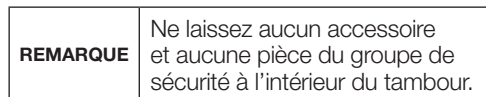
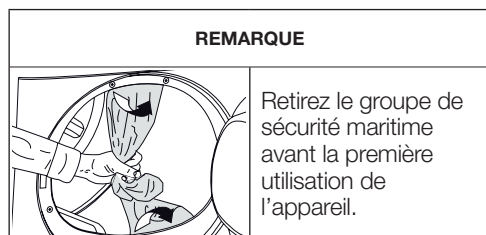

4.3 Raccordement à l'approvisionnement d'eau

Au lieu de vidanger périodiquement l'eau accumulée dans le réservoir d'eau, vous pouvez l'évacuer à travers le tuyau d'évacuation d'eau fourni avec le sèche-linge.

Raccordement du tuyau d'évacuation d'eau

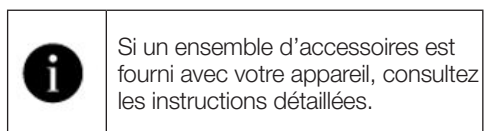
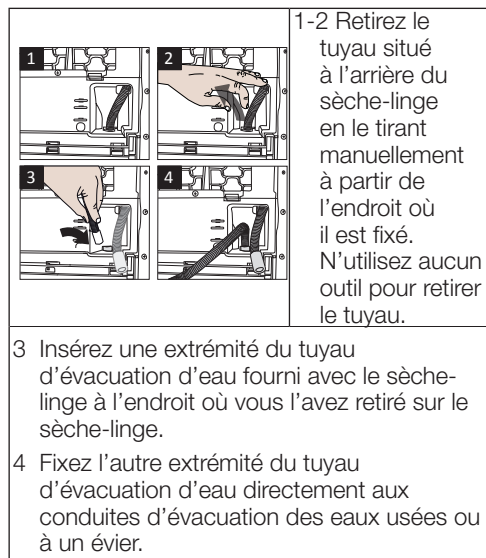

4.4 Réglage des supports

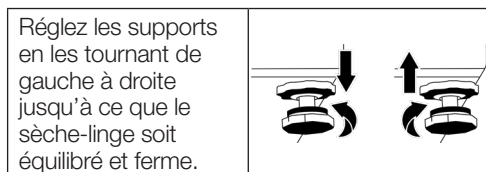

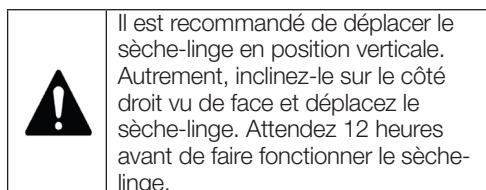

4.5 Déplacement du sèche-linge

- Évacuez complètement l'eau du sèche-linge.
- Si l'appareil est raccordé par des conduits d'évacuation directe, retirez les raccords de tuyau.

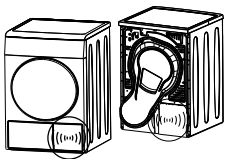

4.6 Avertissement concernant le bruit

	
	Lors du fonctionnement de l'appareil, des bruits métalliques peuvent provenir périodiquement du compresseur ; ce phénomène est normal.
	Lorsque l'appareil est en marche, l'eau accumulée est pompée dans le réservoir d'eau. Il est normal d'entendre des bruits de pompage de l'appareil pendant cette opération.

4.7 Remplacement des ampoules

Si votre sèche-linge est équipé d'une lampe d'éclairage ;

Contactez le service agréé pour remplacer l'ampoule / la LED utilisée pour éclairer votre sèche-linge. L'ampoule utilisée dans cet appareil n'est pas appropriée pour l'éclairage domestique. L'utilisation prévue de cette lampe est d'assurer le chargement sans danger du linge dans le sèche-linge. Les lampes utilisées dans cet appareil résistent à des conditions physiques difficiles telles que des températures supérieures à 50 °C.

5 Préparation



Lisez d'abord les « Consignes de sécurité » !

5.1 Linge adapté au séchage dans le sèche-linge

REMARQUE

Le linge qui ne peut pas être séché peut être endommagé et peut également endommager l'appareil pendant le séchage. Suivez les instructions qui figurent sur les étiquettes du linge à sécher. Séchez uniquement le linge avec la mention « Séchage en machine » inscrite sur l'étiquette.



5.2 Linge non adapté au sèche-linge

REMARQUE

Les sous-vêtements à support métallique ne doivent pas être séchés dans le sèche-linge. Si ces supports métalliques se détachent et sont arrachés du vêtement, cela peut endommager la machine.

Les textiles de broderie délicats, les vêtements en coton et en soie, les vêtements fabriqués à partir de textiles délicats et précieux, les vêtements imperméables et les rideaux en tulle ne doivent pas être séchés dans le sèche-linge.

5.3 Préparation du linge à sécher

REMARQUE

Les articles tels que les pièces de monnaie, les pièces métalliques, les aiguilles, les clous, les vis, les pierres, etc. peuvent endommager le tambour de l'appareil ou causer des problèmes de fonctionnement. Vérifiez donc tout le linge qui sera chargé dans l'appareil.

Séchez le linge avec les accessoires métalliques tels que les fermetures éclair en les retournant.

Fermez les fermetures éclair, les crochets et les fermoirs, boutonnez les boutons des housses, nouez les ceintures en textile et les ceintures de tablier.

5.4 Comment économiser de l'énergie

- Utilisez l'option d'essorage la plus élevée possible pendant que vous lavez le linge. Ce qui vous permettra ainsi de réduire la durée de séchage et la consommation d'énergie. Triez le linge en fonction du type et de l'épaisseur. Séchez le même type de linge ensemble. Par exemple, les torchons de cuisine et les nappes sèchent plus vite que les serviettes de toilette.
- Suivez les recommandations du manuel d'utilisation pour la sélection des programmes.
- Pendant le séchage, n'ouvrez pas la porte de chargement, sauf si nécessaire. Si vous devez ouvrir la porte de chargement, ne la laissez pas ouverte trop longtemps.
- N'ajoutez pas de linge humide lorsque le sèche-linge fonctionne.
- Nettoyez le filtre fibreux avant et après chaque séchage.
- Assurez-vous que les filtres sont propres. Pour plus de détails, reportez-vous à la section « Entretien et nettoyage ».
- Pour les modèles avec conduit, suivez les règles de raccordement du conduit spécifiées dans les guides et nettoyez le conduit.

- Pendant le séchage, aérez correctement l'environnement dans lequel se trouve le sèche-linge.
- Le programme Éco est le programme le plus efficace sur le plan énergétique pour le séchage du linge humide en coton et il est utilisé pour évaluer la conformité aux réglementations en matière de conception respectueuse de l'environnement.
- Gardez la porte de chargement fermée pour éviter les pertes de chaleur.

5.5 Capacité de charge correcte

REMARQUE

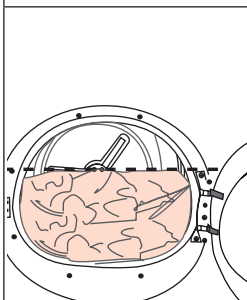

Si le linge contenu de l'appareil est supérieur à la capacité de charge maximale, il peut ne pas fonctionner comme prévu et peut causer des dommages matériels ou endommager l'appareil. Respectez la capacité de charge maximale de chaque programme.

Les poids ci-dessous sont fournis à titre d'exemple.

Linge	Poids approximatif (en g)*	Linge	Poids approximatif (en g)*
Literie en coton (double taille)	1500	Robe en coton	500
Literie (taille unique)	1000	Robe	350
Drap (double taille)	500	Jean	700
Drap (taille unique)	350	Mouchoir (10 pcs)	100
Nappe large	700	T-Shirt	125
Petite nappe	250	Chemisier	150
Serviette à thé	100	Chemise en coton	300
Serviette de bain	700	Chemise	200
Essuie-main	350		

*Poids du linge sec avant le lavage.

- Le fait de charger l'appareil de séchage domestique jusqu'à la capacité maximale spécifiée par le fabricant pour les programmes concernés permet d'économiser de l'énergie.

6 Fonctionnement de l'appareil

6.1 Panneau de commande

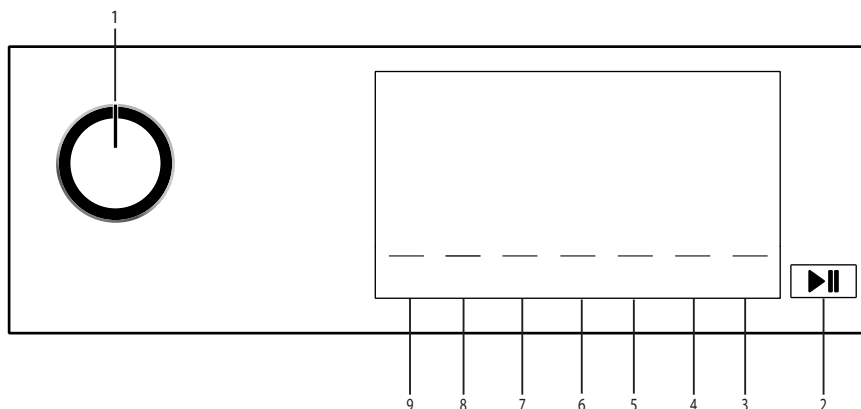

1. Bouton de sélection Marche/Arrêt/ Programme
2. Bouton Départ/Pause.
3. Bouton de sélection de Contrôle à distance.
4. Bouton de sélection de l'heure de fin.
5. Bouton de sélection du programme horaire.
6. Bouton de sélection de la basse température.
7. Bouton de sélection du signal sonore et de la sécurité enfant.
8. Bouton de sélection de la prévention des plis d'éclairage du tambour.
9. Bouton de sélection du degré de séchage.

6.2 Symboles

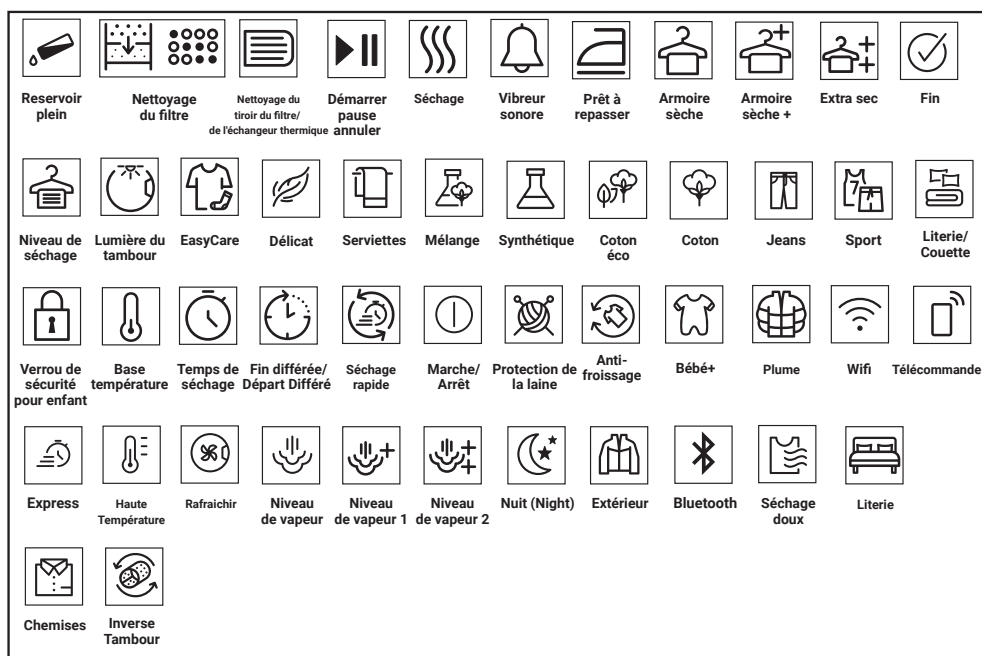

6.3 Préparation du sèche-linge

- Branchez le sèche-linge.
- Ouvrez la porte de chargement.
- Retirez tous les corps étrangers de l'intérieur.
- Placez le linge dans le sèche-linge et évitant qu'il ne se coince.
- Poussez et refermez la porte de chargement.

REMARQUE

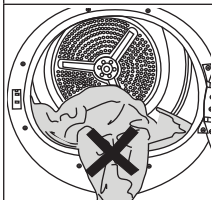

Assurez-vous que le linge n'est pas coincé à la porte de chargement. Ne fermez pas la porte de chargement avec force.

- Sélectionnez le programme souhaité en appuyant sur le bouton de sélection Marche/Arrêt/Programme pour mettre l'appareil en marche.



La sélection du programme à l'aide du bouton Marche/Arrêt/Programme ne signifie pas que le programme a démarré. Appuyez sur le bouton Départ/Veille pour lancer le programme.

6.4 Sélection de programme et tableau de consommation

FR				
Programmes	Description du programme	Capacité (kg)	Vitesse d'essorage du lave-linge (tr/min)	Durée de séchage (minutes)
Coton	Il vous permet de sécher vos textiles en coton résistants à la chaleur. Vous devez choisir un réglage de séchage approprié pour l'épaisseur du linge à sécher et pour le niveau de séchage souhaité.	9	1000	205
Coton Eco	Les textiles monocouches ou décontractés en coton sont séchés de la manière la plus économique possible.	9	1000	190
Coton Prêt-à-repasser***	Vous pouvez sécher les textiles monocouches ou décontractés en coton lorsqu'ils sont un peu humides de sorte qu'ils soient prêts à être repassés.	9	1000	140
Synthétiques	Avec ce cycle, vous pouvez sécher tous vos textiles synthétiques. Vous devez choisir un réglage de séchage approprié pour le niveau de séchage souhaité.	4	800	80
Mix	Utilisez ce programme pour sécher ensemble le linge synthétique non teint et en coton. Les vêtements de sport et de fitness peuvent être séchés avec ce programme.	6	1000	175
Laine	Utilisez ce programme pour sécher les vêtements en laine tels que les pullovers qui peuvent être lavés selon les consignes. Il est conseillé d'enlever les vêtements à la fin du programme.	1,5	600	148
Silencieux	Dans ce programme, le niveau de bruit émis dans l'environnement sera très faible. Avec ce programme, vous pouvez sécher vos vêtements en coton ou en mélange synthétique en silence.	8	1000	240
Minuterie	Vous pouvez sélectionner les programmes chronométrés entre 10 et 160 minutes pour atteindre le niveau de séchage souhaité à faible température. Dans ce programme, le sèche-linge fonctionne pendant le temps défini indépendamment du degré de séchage du linge.	-	-	-
Jeans	Grâce à ce programme, vous pouvez faire sécher vos pantalons, jupes, chemises ou vestes en jean.	4	1200	130
Outdoor/Sport	Utilisez-le pour sécher vos vêtements faits de tissus synthétiques, de coton ou mixtes ou de produits imperméables tels que veste fonctionnelle, imperméable, etc. Remettez-les à l'envers avant de les sécher.	2	1000	135
Literie/Doudoune	Vous pouvez sécher votre textile rempli de fibres ou de plumes qui puissent être séchés dans une étiquette plus sèche en un seul morceau de linge. Vous pouvez sécher une courteline, un oreiller ou un manteau king size en un seul morceau de linge. Séchez vos vêtements tels que les manteaux et les vestes retournés.	-	800	165

Délicat	Ce programme permet de sécher les chemises d'une manière plus sensible, réduit les plis et facilite le repassage.	1,5	1200	50
Express	Utiliser ce programme pour rendre les 2 chemises prêtes à repasser.	0,5	1200	30
Séchage Hygiène	Ce programme est conçu pour sécher vos textiles lavés à une température plus élevée que les autres cycles, ce qui le rend idéal pour les articles comme les vêtements de bébé, les sous-vêtements, les serviettes et les tissus similaires.	5	800	200
Rafraîchissement Hygiène	Ce programme rafraîchit vos vêtements avec de l'air chaud.	1,5	-	120
Programme téléchargé				
Linge de Lit	À utiliser pour sécher les ensembles de literie en coton et en synthétique. Permet de sécher jusqu'à deux ensembles de literie double.	-	800	135
Lingerie	Il permet un séchage hygiénique de vos sous-vêtements grâce à une température élevée.	2	1000	70
Serviettes	Serviettes de séchage telles que torchon de cuisine, serviette de bain et serviette à main.	5	1000	175
Déliçats	Permet de sécher en toute sécurité vos t-shirts, chemisiers et chemises qui comportent la mention "peut être séché" dans leurs instructions de lavage.	4	1000	125

Valeurs de consommation énergétique				
Programmes	Capacité (kg)	Vitesse d'essorage du lave-linge (tr/min)	Quantité approximative d'humidité résiduelle	Valeur de consommation énergétique (kWh)
Séchage Économique en Coton*	9	1000	60%	1,38
Coton Prêt-à-repasser	9	1000	60%	1,15
Synthétique Prêt-à-porter	4	800	40%	0,55
	<p>“Si vous séchez régulièrement la charge maximale de 9 kg de Cottons, nous vous conseillons de raccorder le tuyau de vidange pour éviter que le sècheur ne s'arrête en milieu de cycle pour vider le réservoir” (voir section “Raccordement au drain”).</p>			

* Les valeurs ci-dessus ont été déterminées dans des conditions standard. Les valeurs de consommation peuvent différer des valeurs indiquées dans le tableau en fonction du type de linge, de la vitesse d'essorage, des conditions ambiantes et du niveau de tension.

***Le programme « Coton Prêt-à-repasser » peut être réglé en sélectionnant le programme « Coton » sur le panneau de commande puis en choisissant le niveau de séchage « Prêt-à-repasser » à l'aide du bouton de sélection du niveau de séchage. Vous pouvez identifier le symbole « Prêt-à-repasser » dans la section 6.2 Symboles.

FR				
Programmes généraux				
Programmes	Capacité (kg)	Période du programme (heure:min)	Consommation énergétique (kwh)	
Séchage Économique en Coton	9	3:10	1,38	
Séchage Économique en Coton	4,5	1:55	0,78	
Coton Prêt-à-repasser	9	2:20	1,15	
Coton Prêt-à-repasser	4,5	1:24	0,57	
Coton Prêt-à-porter	9	3:25	1,49	
Coton Prêt-à-porter	4,5	2:10	0,88	
Coton Prêt-à-porter Plus	9	3:35	1,56	
Coton Prêt-à-porter Plus	4,5	2:20	0,95	
Séchage de vêtements en coton prêts à ranger +	9	3:45	1,63	
Séchage de vêtements en coton prêts à ranger +	4,5	2:30	1,02	
Synthétique Prêt-à-repasser	9	1:05	0,45	
Synthétique Prêt-à-porter	9	1:20	0,55	
Séchage de vêtements synthétiques prêts à ranger +y	9	1:30	0,62	
Séchage de vêtements synthétiques prêts à ranger ++	9	-	-	
Délicat	2	-	-	
Protection de la laine	1,5	2:28	1,35	
Les valeurs données pour les programmes autres qu'Éco ne sont qu'à titre indicatif.				
Différents modes de fonctionnement				
Consommation de puissance (W)	Mode Arrêt (W) (le cas échéant)	Mode de fonctionnement différé (W) (le cas échéant)	Mode Veille (W) (le cas échéant)	Mode Veille avec fonction de connectivité (W) (le cas échéant)
	0,50	4,00	0,50	2,00
Émission acoustique du bruit aérien du cycle de séchage dB(A):				64

6.5 Fonctions optionnelles

Niveau de séchage

Le bouton du niveau de séchage permet de régler le séchage souhaité. La durée du programme peut varier en fonction de la sélection.



Vous pouvez uniquement activer cette fonction avant de lancer le programme.

Pour éviter le froissage

Vous pouvez activer et désactiver la fonction anti-froissage en appuyant sur le bouton de sélection de la fonction anti-froissage. Si vous n'allez pas retirer le linge immédiatement à la fin du programme, utilisez la fonction d'antifroissage pour éviter les plis sur votre linge.

Avertissement sonore

Le sèche-linge émet un avertissement sonore lorsque le programme est terminé. Appuyez sur le bouton « Avertissement sonore » si vous ne voulez pas d'avertissement sonore. Lorsque vous appuyez sur le bouton d'avertissement sonore, le voyant s'éteint. Aucun retentissement n'est perceptible à la fin du programme.



Vous pouvez sélectionner cette fonction avant ou après le démarrage du programme.

Température basse

Vous pouvez uniquement activer cette fonction avant de lancer le programme. Vous pouvez activer cette fonction si vous souhaitez faire sécher votre linge à une température plus basse. La durée du programme sera plus longue après son activation.

Heure de fin

Vous pouvez retarder de 24 heures au maximum l'heure de fin du programme, avec la fonction Heure de fin.

1. Ouvrez la porte de chargement et placez votre linge.
2. Sélectionnez le programme de séchage.

3. Appuyez sur le bouton de sélection de l'heure de fin et définissez la période différée désirée. La LED de l'heure de fin s'allume. (En appuyant sur le bouton et en le maintenant enfoncé, l'heure de fin continue sans arrêt).
4. Appuyez sur le bouton Départ/Veille. Le compte à rebours de l'heure de fin commence. Le symbole « : » au milieu du temps différé affiché clignote.



Vous pouvez ajouter ou retirer du linge pendant l'heure de fin. Le temps affiché à l'écran est la somme totale du temps de séchage normal et de l'heure de fin. La LED de fin de temps s'éteint à la fin du compte à rebours, le séchage commence et la LED de séchage s'allume.

Changement de l'heure de fin

Si vous voulez modifier la durée pendant le compte à rebours :

Appuyez sur le bouton de sélection Marche/Arrêt/Programme et annulez le programme. Sélectionnez le programme souhaité et répétez le processus de sélection de l'heure de fin.

Annulation de la fonction heure de fin

Si vous souhaitez annuler le compte à rebours de l'heure de fin et lancer immédiatement le programme :

Appuyez sur le bouton de sélection Marche/Arrêt/Programme et annulez le programme. Sélectionnez le programme souhaité et appuyez sur le bouton « Marche/Pause ».

Éclairage du tambour

Vous pouvez allumer et éteindre la lumière du tambour en appuyant sur ce bouton. La lumière s'allume lorsqu'on appuie sur le bouton et s'éteint après un moment.

6.6 Indicateurs d'avertissement

	Les indicateurs d'avertissement peuvent varier selon le modèle de votre sèche-linge.
---	--

Nettoyage du filtre

À la fin du programme, l'indicateur d'avertissement de nettoyage du filtre s'allume.

Réservoir d'eau

Si le réservoir d'eau se remplit alors que le programme est en cours, l'indicateur d'avertissement commence à clignoter et la machine passe en mode Veille. Dans ce cas, vidangez le réservoir d'eau et lancez le programme en appuyant sur le bouton Départ/Veille. Le voyant d'avertissement s'éteint et le programme reprend.

Nettoyage du tiroir-filtre/échangeur de chaleur

Le témoin d'avertissement clignote de façon périodique pour rappeler le nettoyage du tiroir du filtre.

6.7 Lancement du programme

Appuyez sur le bouton Départ/Veille pour lancer le programme.

Les indicateurs des commandes Départ/Veille et Séchage en cours s'allument pour indiquer que le programme est lancé.

6.8 Sécurité enfants

Le sèche-linge est équipé de la sécurité enfants qui permet d'éviter toute interruption de cycle de programme par le verrouillage des boutons lorsqu'un programme est en cours. Lorsque la sécurité enfant est activée, tous les boutons du panneau, à l'exception du bouton de sélection Marche/Arrêt/Programme, sont désactivés.

Pour activer le mode Sécurité enfants, appuyez sur la touche d'avertissement sonore pendant 3 secondes.

Vous devez désactiver la Sécurité enfants pour pouvoir lancer un nouveau programme à la fin du programme en cours ou pour interrompre le programme en cours. Pour désactiver la sécurité enfants, maintenez les mêmes boutons enfoncés pendant 3 secondes.

	Lorsque la Sécurité enfants est activée, l'indicateur d'avertissement de Sécurité enfant à l'écran s'allume.
--	--

Lorsque la Sécurité enfants est activée :

Le sèche-linge fonctionne, ou en mode veille, les témoins indicateurs ne changent pas lorsque vous changez la position du bouton de sélection de programme.

	Lorsque le sèche-linge est en marche et que la sécurité enfants est activée, si vous tournez le bouton de sélection de programme, un double bip retentit. Si la sécurité enfants est désactivée avant que le bouton de sélection de programme ne soit réglé sur sa position initiale, le programme sera interrompu puisque le bouton de sélection de programme est réglé sur une autre position.
---	--

6.9 Modification d'un programme en cours

Vous pouvez changer le programme sélectionné pour sécher votre linge et choisir un programme différent même si le sèche-linge est en marche.

- Par exemple, activez le bouton de sélection Marche/Arrêt/Programme pour sélectionner le programme Extra Sec afin de sélectionner le programme Extra Sec au lieu du programme Repassage à sec.
- Appuyez sur le bouton Départ/Veille pour lancer le programme.

Ajout ou retrait du linge en mode Veille

Si vous voulez ajouter ou retirer du linge dans le sèche-linge après le lancement du programme de séchage :

- Appuyez sur le bouton Départ/Veille pour passer le sèche-linge au mode Veille. Le processus de séchage s'arrête.
- Lorsque l'appareil est en Veille, ouvrez la porte de chargement et refermez-la après avoir ajouté ou retiré le linge.
- Appuyez sur le bouton Départ/Veille pour lancer le programme.

	<p>L'ajout du linge pendant le processus de séchage peut occasionner le mélange dans la machine du linge sec et du linge mouillé, ce qui aura pour conséquence un linge humide à la fin du processus.</p> <p>Vous pouvez ajouter ou retirer le linge pendant le séchage autant de fois que vous le souhaitez. Cependant, le processus de séchage sera en permanence interrompu, ce qui aura pour conséquence de prolonger la durée du programme et augmenter la consommation d'énergie.</p> <p>Nous vous recommandons donc d'ajouter le linge avant le début du programme.</p> <p>Si un nouveau programme est sélectionné en tournant le bouton de sélection de programme pendant que le sèche-linge est en veille, le programme en cours se termine.</p>
--	---

	<p>Ne touchez pas la surface interne du tambour lorsque vous ajoutez ou retirez le linge pendant un programme en cours parce qu'elle est chaude.</p>
--	--

6.10 Annulation du programme

Si vous souhaitez annuler le programme et mettre fin à l'opération de séchage pour une raison quelconque après le démarrage du sèche-linge, tournez le bouton Marche / Arrêt / Sélection, le programme sera terminé.

	<p>L'intérieur du sèche-linge peut être extrêmement chaud lorsque vous annulez le programme alors qu'elle est en marche. Il convient donc d'exécuter le programme de rafraîchissement pour la laisser refroidir.</p>
--	--

6.11 Fin du programme

Lorsque le programme se termine, les voyants lumineux anti-froissage et les voyants d'avertissement de nettoyage des filtres à fibres sur l'indicateur de suivi du programme s'allument. Vous pouvez ouvrir la porte de chargement et le sèche-linge est prêt pour un autre cycle.

Mettez le Bouton de sélection Marche/Arrêt/Programme en position Marche/Arrêt afin d'éteindre le sèche-linge.

	<p>Si le mode Anti-froissage est actif et le linge n'a pas été retiré une fois le programme terminé, la fonction Anti-froissage s'active pendant 2 heures pour éviter que le linge ne se froisse à l'intérieur de la machine. Le programme permet de faire tourner le linge toutes les 10 minutes d'intervalles pour empêcher le froissage.</p>
---	---

6.12 Fonction de détection d'odeurs

Si votre sèche-linge est doté de la fonction de détection d'odeurs, lisez le manuel ProScent pour l'utiliser.

6.13 Fonction HomeWhiz

Premièrement, vous devez installer l'application Homewhiz sur votre téléphone.

Des informations détaillées sur l'application Homewhiz sont disponible sur <https://www.homewhiz.com/>

La consommation d'énergie peut varier en fonction de l'état de la connexion réseau, conformément aux valeurs indiquées dans le tableau « Sélection du programme et consommation

Activez le Bluetooth sur votre téléphone.

Placez le bouton de sélection de programme en mode Arrêt.

Appuyez simultanément sur les touches de Niveau de séchage et de Contrôle à distance pendant 3 secondes. La séquence de chiffres 3-2-1 s'affiche à l'écran pendant ce temps. Ensuite, l'image ci-dessous s'affiche à l'écran.

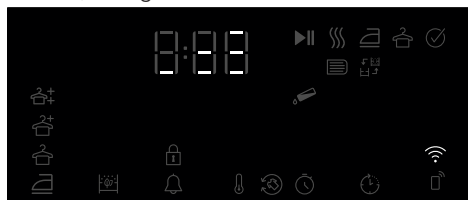

Sélectionnez le modèle du produit à ajouter à partir de l'application : allez dans Appareils->Ajouter un appareil->Appareils de nettoyage->Sèche-linge

Ajoutez le numéro de nomenclature en sélectionnant le Wifi et le Bluetooth.

Les réseaux Wifi à l'entour s'affichent à l'écran une fois que vous avez sélectionné Commencer à ajouter ; sélectionnez le réseau à ajouter et entrez-en le mot de passe.

L'écran du produit disparaît une fois que l'installation est terminée, et dans l'application, il vous est demandé de sélectionner la pièce dans laquelle sera ajouté le produit.

Activation/désactivation du Wi-Fi

Si le Wi-Fi est désactivé et que l'icône n'est pas allumée, appuyez sur le bouton de la télécommande et maintenez-le enfoncé pendant 3 secondes pour activer le Wi-Fi.

Si le Wi-Fi est activé (l'icône est soit allumée en continu, soit clignotante), appuyez sur le bouton de la télécommande et maintenez-le enfoncé pendant 3 secondes pour désactiver la fonction Wi-Fi.

À l'aide de la connexion à distance :

Mettez le produit en mode Programme de téléchargement, observez que l'icône du Wifi est allumée si le Wifi est activé sur le produit.

Si le Wifi est désactivé, l'icône du Wifi est éteinte ; appuyez sur la touche de contrôle à distance pendant 3 secondes pour activer le Wifi.

Appuyez sur la touche de contrôle à distance pour activer le contrôle à distance sur le produit pendant que le Wifi est activé.

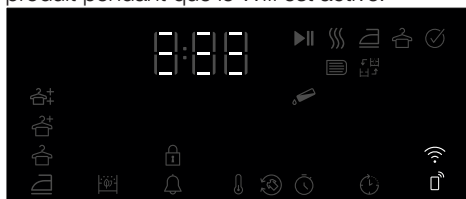

Pour contrôler le produit à distance, accédez à l'application Homewhiz avec la fonction de contrôle à distance activée.

Des informations détaillées sur l'application Homewhiz sont disponible sur <https://www.homewhiz.com/>

Suppression du produit du réseau :

Appuyez sur les boutons de temporisation et du Wifi pendant 5 secondes avec le produit en marche : un compte à rebours à partir de 5 commence, et lorsque vous entendez le bip sonore, le produit est supprimé du réseau et le Wifi est désactivé.

L'App Store d'Apple pour les appareils dotés du système d'exploitation IOS



Google Play Store pour les appareils dotés du système d'exploitation Android



AVERTISSEMENT !

- Le contrôle à distance est désactivé lorsque la porte est ouverte.
- Le contrôle à distance est désactivé lorsque vous appuyez sur un bouton de programme
- Si l'icône du Wifi reste continuellement allumée, cela signifie que le Wifi est actif et que le produit est connecté au réseau
- Si l'icône du Wifi clignote continuellement, cela signifie que le Wifi est actif et que le produit essaie de se connecter au réseau. Vous ne pouvez pas vous connecter au produit tant que l'icône du Wifi n'est pas continuellement allumée.
- La connexion au produit est possible lorsque l'icône de contrôle à distance est activée et que l'icône du Wifi est continuellement allumée.

Obtenir l'application Homewhiz

Vous pouvez obtenir l'application Homewhiz à partir de la boutique d'application de votre appareil. Vous pouvez utiliser les codes QR ci-dessous pour accéder plus rapidement aux applications.



7 Entretien et nettoyage



Lisez d'abord les « Consignes de sécurité » !

Si l'appareil est nettoyé régulièrement, sa durée de vie sera prolongée et les problèmes courants seront réduits.



L'appareil ne doit pas être branché au secteur pendant les travaux d'entretien et de nettoyage (panneau de commande, boîtier, etc.).

7.1 Filtre à fibres / surface intérieure de la porte de chargement

Les cheveux et les fibres qui sont retirés du linge pendant le processus de séchage sont capturés par le filtre à fibres.



Après chaque cycle de séchage, nettoyez le filtre à fibres et la surface intérieure de la porte de chargement.



Vous pouvez nettoyer la fente de filtre à l'aide d'un aspirateur.

Pour nettoyer le filtre à fibres :

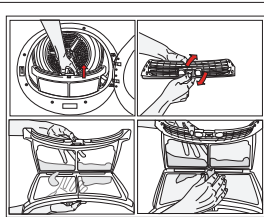

1. Ouvrez la porte de chargement.
2. Tirez le filtre à fibres vers le haut pour l'enlever et le retourner.

3. Nettoyez les plumes, les filtres et les morceaux de coton à la main ou à l'aide d'un chiffon doux.

4. Retournez le filtre à fibres et installez-le.



Nettoyez l'intérieur de la porte du lave-linge et son dispositif de lavage.

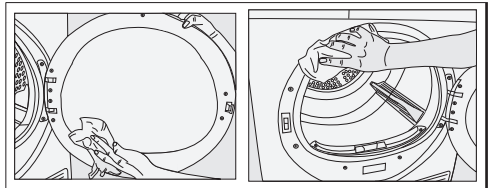

7.2 Nettoyage des capteurs

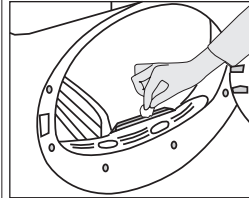

La machine est équipée de capteurs d'humidité qui détectent si le linge est sec ou non.

Pour nettoyer les capteurs :

1. Ouvrez la porte de chargement de la machine.
2. Si la machine est encore chaude après le séchage, attendez qu'elle refroidisse.
3. Nettoyez les surfaces métalliques du capteur à l'aide d'un chiffon doux imbibé de vinaigre, puis laissez-les sécher.



Nettoyez les surfaces métalliques du capteur 4 fois par an.

N'utilisez pas d'outils métalliques pour nettoyer les surfaces métalliques des capteurs.



En raison des risques d'incendie et d'explosion, n'utilisez pas de solutions, de produits d'entretien ou de substances similaires pour nettoyer les capteurs!

7.3 Vidange du réservoir d'eau

Vidangez le réservoir d'eau après chaque séance de séchage.



L'eau condensée n'est pas potable !

Ne retirez jamais le réservoir d'eau pendant que le programme est en cours !

Si vous oubliez de vider le réservoir d'eau, lors des prochains cycles de séchage, la machine cessera de fonctionner lorsque le réservoir d'eau est plein et une icône d'avertissement du réservoir d'eau clignotera. Dans ce cas, videz le réservoir d'eau et appuyez sur la touche Démarrer/Veille/Annuler pour poursuivre le processus de séchage.

Pour vider le réservoir d'eau :

1. Retirez délicatement le réservoir d'eau de son compartiment.

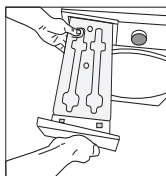

2. Videz le réservoir d'eau.

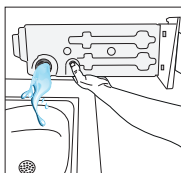

3. Si des peluches s'accablent dans l'entonnoir du réservoir d'eau, retirez-les sous l'eau courante.

4. Remettez le réservoir d'eau en place.

7.4 Nettoyage du tiroir du filtre

Les peluches et les fibres qui ne peuvent pas être captées par le filtre à fibres sont collectées dans la cassette filtrante située derrière la plinthe.



Nettoyez le tiroir à filtre après chaque cycle de séchage.

Pour nettoyer le tiroir du filtre

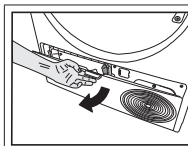

Ouvrez la plaque de protection en tirant sur son bouton.

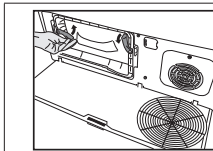

Déplacez les loquets pour ouvrir le couvercle du déflecteur d'air.

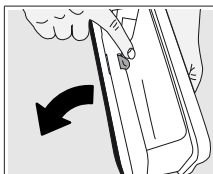

Appuyez sur le bouton rouge pour ouvrir le tiroir du filtre.

Retirez les peluches, les fibres et les amas de coton présents sur le tissu filtrant à la main ou à l'aide d'un chiffon doux.



Si vous remarquez une couche susceptible de provoquer des obstructions à la surface du tissu filtrant, retirez-la à la main ou à l'aide de la brosse située sur le diffuseur d'air.

Vous pouvez nettoyer les cheveux présents dans les filtres à l'aide d'un aspirateur.

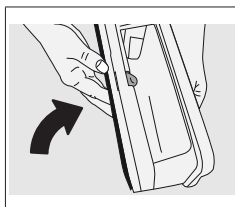

Fermez le bouton du compartiment du filtre jusqu'à ce qu'il s'enclenche.



La brosse de nettoyage se trouve à l'intérieur de la pochette de documentation. Enlevez votre brosse dans le sac de documentation et insérez-la à sa place sur le déflecteur d'air pour la ranger.



Des filtres à fibres et des compartiments de filtre encrassés entraînent des temps de séchage plus longs et une consommation d'énergie plus élevée.

7.5 Nettoyage du condenseur

Les cheveux et les fibres qui ne sont pas capturés par le filtre à fibres s'accumulent sur la surface métallique du condenseur derrière le déflecteur d'air. Ces fibres doivent être nettoyées régulièrement.

Si l'icône de nettoyage du condenseur clignote, vérifiez la surface métallique. Enlevez toutes les peluches. Vous devez vérifier le condenseur au moins tous les 6 mois.

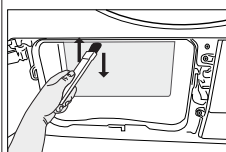
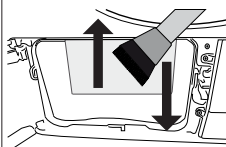

Nettoyez les fibres présentes sur la surface métallique du condenseur à l'aide d'un chiffon humide ou de la brosse rangée sur le déflecteur d'air, en effectuant des mouvements verticaux. Ne nettoyez pas en effectuant des mouvements horizontaux, car cela pourrait endommager les plaques métalliques du condenseur. Vous pouvez également utiliser un aspirateur muni d'une brosse pour le nettoyage. Si l'aspirateur n'est pas équipé d'une brosse, il ne doit pas être utilisé pour nettoyer le condenseur.

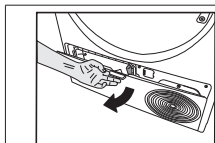

Ouvrez la plaque de protection en tirant sur son bouton.

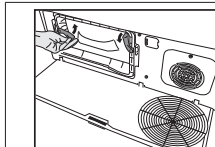

Déplacez les loquets pour ouvrir le couvercle du déflecteur d'air.

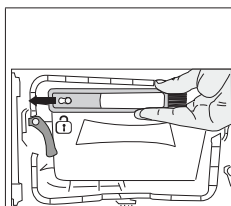

Tirez la brosse vers la gauche pour l'enlever. Vous pouvez utiliser la brosse de nettoyage pour nettoyer le filtre, la condensation de la surface et les fibres accumulées sur la porte.

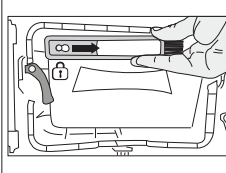

Après avoir nettoyé le filtre, la porte et le condenseur, faites glisser la brosse vers la droite et verrouillez-la dans son emplacement.

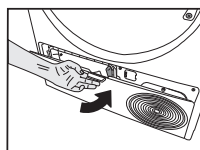

Une fois le processus de nettoyage terminé, placez le couvercle du déflecteur d'air à sa place, déplacez les loquets pour le fermer et fermez la plinthe.



Vous pouvez nettoyer à la main, à condition de porter des gants de protection. N'essayez pas de nettoyer à mains nues. Les ailettes du condenseur peuvent endommager vos mains. Un nettoyage de gauche à droite peut endommager les ailettes du condenseur. Cela peut entraîner des problèmes de séchage.

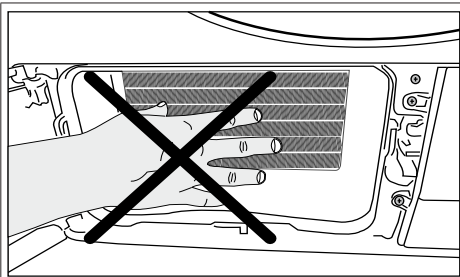

Lorsque le couvercle du déflecteur d'air est retiré, il est normal d'avoir de l'eau dans la partie en plastique située devant le condenseur.

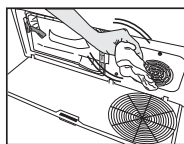

Si vous observez une accumulation de fibres sur le couvercle du ventilateur et la plinthe, enlevez-la à l'aide d'un chiffon.

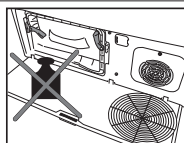

N'exercez pas de pression sur la plinthe lorsqu'elle est ouverte.

REMARQUE

N'utilisez pas de matériaux abrasifs ou de laine d'acier pour nettoyer le tambour

8 Dépannage

Le processus de séchage est trop long.
Les pores du filtre à peluches (filtres interne et externe) peuvent être bouchés. >>> Peut être nettoyé à l'aide d'un aspirateur. La face avant du condenseur peut être obstruée. >>> Nettoyez la face avant du condenseur. Les grilles de ventilation sur la partie avant de la machine pourraient être bouchées. >>> Retirez tout objet qui bloque l'air devant les grilles de ventilation. La ventilation peut être insuffisante si le sèche-linge est installé dans un espace restreint. Ouvrez la porte ou les fenêtres pour empêcher que la température ambiante n'augmente trop. Si la machine est dotée d'un capteur d'humidité ; Le calcaire a pu s'accumuler sur le capteur d'humidité. >>> Nettoyez le capteur d'humidité. Il se peut que la machine soit surchargée de linge. >>> Ne pas charger excessivement le sèche-linge. Le linge n'a peut-être pas été suffisamment essoré. >>> Essorez à une vitesse plus élevée dans le lave-linge.
Le linge ressort humide après le séchage.
Le programme approprié pour le type de linge n'a peut-être pas été utilisé. >>> Vérifiez les étiquettes d'entretien sur le linge et sélectionnez un programme idéal pour le type de linge ou utilisez des programmes plus longs. Les pores du filtre à peluches (filtres interne et externe) peuvent être bouchés. >>> Peut être nettoyé à l'aide d'un aspirateur. La face avant du condenseur peut être obstruée. >>> Nettoyez la face avant du condenseur. Il se peut que la machine soit surchargée de linge. >>> Ne pas charger excessivement le sèche-linge. Le linge n'a peut-être pas été suffisamment essoré. >>> Essorez à une vitesse plus élevée dans le lave-linge.
Le sèche-linge ne s'allume pas ou le programme ne peut pas être démarré. Le sèche-linge ne se met pas en marche lorsqu'il est réglé.
La fiche d'alimentation n'est peut-être pas branchée. >>> Assurez-vous que la fiche secteur est bien branchée. La porte de chargement peut être laissée ouverte. >>> Assurez-vous que la porte de chargement est correctement fermée. Il se peut que le programme ne soit pas réglé ou que le bouton en marche/Pause n'ait pas été actionné. >>> Vérifiez que le programme est bien défini et qu'il n'est pas en position Pause. La Sécurité enfant peut être activée. >>> Désactivez la Sécurité enfant.
Le programme a été interrompu sans raison.
La porte de chargement pourrait ne pas être fermée correctement. >>> Assurez-vous que la porte de chargement est correctement fermée. Il pourrait y avoir une panne de courant. >>> Appuyez sur le bouton Démarrage / Veille / Annuler pour démarrer le programme. Le réservoir d'eau peut être plein. >>> Vidangez le réservoir d'eau.
Le linge est rétréci, feutré ou abîmé.
Le programme approprié pour le type de linge n'a peut-être pas été utilisé. Vérifiez les étiquettes d'entretien sur les vêtements et sélectionnez un programme adapté aux vêtements.
De l'eau s'écoule de la porte de chargement.
Il est possible que des peluches se soient accumulées sur les surfaces intérieures de la porte de chargement et sur les surfaces du joint de la porte de chargement. >>> Nettoyez les surfaces intérieures de la porte de chargement et les surfaces des joints de la porte de chargement.
La porte de chargement s'ouvre toute seule.
La porte de chargement pourrait ne pas être fermée correctement. >>> Poussez la porte de chargement jusqu'à ce que vous entendiez le bruit de fermeture.
Le symbole d'avertissement du réservoir d'eau est allumé/clignotant.
Le réservoir d'eau peut être plein. >>> Vidangez le réservoir d'eau. Le tuyau d'évacuation d'eau s'est peut-être plié. Si l'appareil est raccordé directement à l'évacuation de l'eau, vérifiez le tuyau d'évacuation d'eau.
L'éclairage à l'intérieur du sèche-linge ne s'allume pas. (pour les modèles dotés de voyants)
Il se peut que le sèche-linge n'ait pas été mis en marche à l'aide du bouton Marche/Arrêt. >>> Vérifiez que le sèche-linge est allumé. La lampe est peut-être cassée. >>> Contactez le Service agréé pour remplacer la lampe.
Le symbole ou le voyant de l'antifroissage s'allume.
Un programme anti-froissement, qui empêche le linge de se froisser dans le sèche-linge, peut être activé. >>> Éteignez le séchoir et retirez le linge.
L'icône de nettoyage du filtre à fibres est allumée
Le filtre à peluches (filtre intérieur et extérieur) peut être souillé. >>> Peut être nettoyé à l'aide d'un aspirateur. Une couche peut se former sur les pores du filtre à peluches entraînant un encrassement. >>> Peut être nettoyé à l'aide d'un aspirateur. Une couche peut se former dans les pores du filtre à peluches (filtres intérieur et extérieur), entraînant un encrassement. <<<Peut être nettoyé à l'aide d'un aspirateur.>>> Les filtres à peluches ne doivent pas être en place. >>> Placez les filtres intérieur et extérieur à leur place. Il se peut qu'un tissu filtrant écologique ne soit pas installé sur la partie en plastique et que le devant du condenseur soit bouché.>>>Installez le filtre écologique sur la partie en plastique et placez-le sur le boîtier du filtre. Il se peut que les filtres écologiques n'aient pas été remplacés alors que le symbole d'avertissement est allumé. « Remplacez votre filtre ».

La machine émet un signal sonore,	
Les filtres à peluches ne doivent pas être en place. >>> Placez les filtres intérieur et extérieur à leur place. Les filtres de la machine peuvent ne pas avoir été installés.>>> Installez les filtres à peluches (internes et externes) ou le filtre écologique sur leur boîtier.	
Le symbole d'avertissement du condenseur clignote.	
L'avant du condenseur peut être obstrué par des fibres. >>> Nettoyez la face avant du condenseur. Les filtres à peluches ne doivent pas être en place. >>> Placez les filtres intérieur et extérieur à leur place.	
L'éclairage à l'intérieur du sèche-linge s'allume. (pour les modèles dotés de voyants)	
Si vous branchez le sèche-linge sur la prise de courant, enfoncez le bouton Marche/Arrêt et ouvrez la porte, la lumière s'allume. >>> Débranchez le sèche-linge ou mettez le bouton Marche/Arrêt en position Arrêt.	
L'icône Wi-Fi clignote en permanence. (Modèles équipés d'une Fonction HomeWhiz)	
>>> L'appareil ne peut pas être connecté au réseau sans fil. Suivez les instructions pour vous connecter au réseau. Le dispositif utilisé par l'appareil pour se connecter au réseau peut être défectueux. Vérifiez-le. L'appareil peut ne pas être connecté au réseau parce qu'il est hors de portée du wi-fi.	
Effectuez les étapes suivantes lorsque vous voyez « F L t » à l'écran.	
Les filtres sont peut-être sales. Nettoyez les filtres internes et externes Dans la zone de la porte de chargement, si vous utilisez les doubles filtres intérieur et extérieur. >>> Assurez-vous que les deux filtres sont installés. La face avant du condenseur peut être encrassée. >>> Ouvrez et vérifiez la zone de lancement et assurez-vous qu'elle est propre. Consultez la section Entretien et nettoyage. Les pièces détachées seront disponibles jusqu'à 10 ans, en fonction des exigences de la Réglementation spécifique.	

	Si le problème persiste même après observation des instructions contenues dans cette partie, contactez votre fournisseur ou un service de maintenance agréé. N'essayez jamais de réparer votre appareil vous-même.
--	--

	Si vous rencontrez un problème avec votre appareil, vous pouvez demander un remplacement en consultant le service agréé le plus proche avec le numéro de modèle de l'appareil.
--	--

9 Avertissement relatif à l'exonération



Certains dysfonctionnements (simples) peuvent être corrigés par l'utilisateur final sans créer de problèmes de sécurité ou entraîner un fonctionnement dangereux, à condition que ces instructions soient respectées. (Voir la section « Je veux le réparer moi-même »). Par conséquent, à l'exception des pièces mentionnées dans la section « Je veux le réparer moi-même » que l'utilisateur final est autorisé à réparer lui-même, il est recommandé de faire réparer l'appareil dans un centre de service agréé afin d'éviter les problèmes de sécurité et de maintenir la garantie du produit Bauknecht.

9.1 Je veux le réparer moi-même

Les réparations effectuées par les utilisateurs finaux peuvent inclure les pièces détachées suivantes. Porte de chargement, joint de porte, poignées de porte, mécanisme de verrouillage de la porte et charnières, filtres à peluches, filtres à air, pièces périphériques en plastique, réservoir du condenseur. (Vous trouverez une liste actualisée des pièces détachées sur le site <https://parts-selfservice.europeanappliances.com/> à partir du 1er mars 2021.) En outre, veillez à effectuer vos réparations en suivant les instructions figurant sur le site <https://parts-selfservice.europeanappliances.com/> afin de garantir la sécurité du produit et d'éviter toute blessure grave. Pour votre sécurité, débranchez d'abord l'appareil avant d'effectuer toute réparation. Bauknecht ne peut être tenu responsable des problèmes de sécurité pouvant survenir à la suite d'une réparation ou d'une tentative de réparation sur des pièces autres que celles figurant sur la liste actuelle des pièces de rechange ou trouvées à l'adresse <https://parts-selfservice.europeanappliances.com/> et effectuées par des utilisateurs finaux ne respectant pas les instructions contenues dans les manuels d'utilisation ou trouvées à l'adresse <https://parts-selfservice.europeanappliances.com/>. De tels cas entraîneraient l'annulation de la garantie Bauknecht. Nous conseillons donc vivement aux utilisateurs finaux de ne pas réparer d'autres pièces que les pièces de rechange spécifiées ci-dessus et de s'adresser au centre de service agréé en cas de besoin. Ces types de réparations effectuées par les utilisateurs finaux peuvent entraîner des problèmes de sécurité, endommager le produit et provoquer des incendies, des inondations, des électrocutions et des blessures graves. Sans se limiter à celles énumérées ci-dessus, les pièces suivantes doivent être réparées par le centre agréé. Moteur, pompe, carte mère, carte moteur, carte écran, etc. Le fabricant/vendeur ne peut être tenu responsable de toute situation causée par des utilisateurs finaux qui ne respectent pas les instructions décrites ci-dessus. Les réparations effectuées par les utilisateurs finaux peuvent inclure les pièces détachées suivantes. Porte de chargement, joint de porte, poignées de porte, mécanisme de verrouillage de la porte et charnières, filtres à peluches, filtres à air, pièces périphériques en plastique, réservoir du condenseur. (Vous trouverez une liste actualisée des pièces détachées sur le site <https://parts-selfservice.europeanappliances.com/> à partir du 1er mars 2021.) En outre, veillez à effectuer vos réparations en suivant les instructions figurant sur le site <https://parts-selfservice.europeanappliances.com/> afin de garantir la sécurité du produit et d'éviter toute blessure grave. Pour votre sécurité, débranchez d'abord l'appareil avant d'effectuer toute réparation. Bauknecht ne peut être tenu responsable des problèmes de sécurité pouvant survenir à la suite d'une réparation ou d'une tentative de réparation sur des pièces autres que celles figurant sur la liste actuelle des pièces de rechange ou trouvées à l'adresse <https://parts-selfservice.europeanappliances.com/> et effectuées par des utilisateurs finaux ne respectant pas les instructions contenues dans les manuels d'utilisation ou trouvées à l'adresse <https://parts-selfservice.europeanappliances.com/>. De tels cas entraîneraient l'annulation de la garantie Bauknecht.

Nous conseillons donc vivement aux utilisateurs finaux de ne pas réparer d'autres pièces que les pièces de rechange spécifiées ci-dessus et de s'adresser au centre de service agréé en cas de besoin. Ces types de réparations effectuées par les utilisateurs finaux peuvent entraîner des problèmes de sécurité, endommager le produit et provoquer des incendies, des inondations, des électrocutions et des blessures graves. Sans se limiter à celles énumérées ci-dessus, les pièces suivantes doivent être réparées par le centre agréé. Moteur, pompe, carte mère, carte moteur, carte écran, etc. Le fabricant/vendeur ne peut être tenu responsable de toute situation causée par des utilisateurs finaux qui ne respectent pas les instructions décrites ci-dessus.

