

www.whirlpool.eu/register



SRPSKI..... 3

SRPSKI VODIČI ZA ZDRAVLJE, BEZBEDBNOST, UPOTREBU, ODRŽAVANJE I POSTAVLJENJE



HVALA VAM ŠTO STE KUPILI WHIRLPOOL PROIZVOD.

Kako biste dobili kompletniju podršku,
molimo da registrujete svoj uređaj na www.whirlpool.eu/register

Indeks

Uputstvo u vezi sa zdravljem i bezbednošću

BEZBEDNOSNA UPUTSTVA	5
VAŽNO JE DA SE PROČITAJU I POŠTUJU	5
OČUVANJE ŽIVOTNE SREDINE	8
IZJAVA O USAGLAŠENOSTI	9

Uputstvo za upotrebu i održavanje

OPIS PROIZVODA	10
UREĐAJ	10
KONTROLNA TABLA	10
VRATA	11
SVETLO BUBNJA (ukoliko postoji)	11
DOSTUPNA DODATNA OPREMA	11
KAKO KORISTITI UREĐAJ	12
PRVA UPOTREBA	12
SVAKODNEVNA UPOTREBA	13
PROGRAMI	15
OPCIJE	18
FUNKCIJE	19
INDIKATORI	21
UŠTEDA ENERGIJE	22
ČIŠĆENJE & ODRŽAVANJE	23
PRAŽNENJE REZERVOARA ZA VODU	23
ČIŠĆENJE FILTERA NA VRATIMA	24
ČIŠĆENJE DONJEG FILTERA	25
ČIŠĆENJE SPOLJAŠNJOSTI MAŠINE ZA SUŠENJE VEŠA	27

PROMENA SMERA OTVARANJA VRATA	28
VODIČ ZA REŠAVANJE PROBLEMA I POSTPRODAJNI SERVIS	33
INDIKATOR KVARA I PORUKE.....	35
TRANSPORT I RUKOVANJE.....	37
POSTPRODAJNI SERVIS.....	38
<i>Uputstvo za ugradnju</i>.....	39

Uputstvo u vezi sa zdravljem i bezbednošću

BEZBEDNOSNA UPUTSTVA

VAŽNO JE DA SE PROČITAJU I POŠTUJU

Pre upotrebe mašine za sušenje veša, pažljivo pročitajte uputstva Zdravlje i Bezbednost i Upotreba i Nega.

Držite ovo uputstvo pri ruci za buduću upotrebu.

VAŠA BEZBEDNOST I BEZBEDNOST DRUGIH SU OD VELIKE VAŽNOSTI.

Ovaj priručnik i sama mašina za sušenje veša pružaju važna upozorenja vezana za bezbednost koja treba pročitati i kojih se treba stalno pridržavati.



Ovo je simbol bezbednosne uzbune.

Ovaj simbol vas upozorava na potencijalne opasnosti, koje bi mogle da dovedu do smrti ili ozleđivanja vas ili drugih.

Sve bezbednosne poruke su praćene simbolom bezbednosne uzbune ili rečju **OPASNOST** ili **UPOZORENJE**. Ove reči označavaju:

⚠ OPASNOST

Ukazuje na opasnu situaciju koja će, ukoliko se ne izbegne, izazvati tešku povredu.

⚠ UPOZORENJE

Ukazuje na opasnu situaciju koja

bi, ukoliko se ne izbegne, mogla da izazove tešku povredu.

Sva bezbednosna upozorenja pružaju konkretne podatke o predstavljenom potencijalnom riziku i ukazuju na to kako da se smanji rizik od povrede, oštećenja i strujnog udara usled nepravilnog korišćenja mašine za sušenje veša. Pažljivo se pridržavajte sledećih uputstava.

Nepridržavanje ovih uputstava može dovesti do opasnosti. Proizvođač ne prihvata nikakvu odgovornost za povrede ljudi ili životinja niti za štetu na imovini, ako se ne poštuju ovi saveti i mere opreza.

Veoma mala deca (od 0 do 3 godine) i mala deca (od 3 do 8 godina) moraju da se drže po-dalje od uređaja, osim u slučaju neprekidnog nadzora.

Deca starija od 8 godina i lica sa ograničenim fizičkim, čulnim ili mentalnim sposobnostima ili bez odgovarajućeg iskustva i znanja mogu da koriste ovu mašinu za sušenje veša samo ako su pod nadzorom ili ako su im pružena uputstva o bezbednoj upotrebi uređaja i ako razumeju postojeće opasnosti. Deca se ne smeju igrati mašinom za sušenje veša. Deca ne smeju da čiste ili održavaju uređaj bez odgovarajućeg nadzora.

Predmeti koji su zaprljani sup-

stancama kao što su jestivo ulje, aceton, alkohol, nafta, kerozin, odstranjivači fleka, terpentini, vosak i odstranjivači voska, treba da se peru u vrućoj vodi sa dodatnom količinom deterdženta pre sušenja u mašini za sušenje veša.

Predmeti kao što su penasta guma (lateks pena), kape za tuširanje, vodootporni materijali, predmeti ili odeća obložena gumom ili jastuci sa podlogama od penaste gume, ne treba da se suše u mašini za sušenje veša. Izvadite sve predmete iz džepova, kao što su upaljači ili šibice.

Nemojte koristiti mašinu za sušenje veša ukoliko su za čišćenje korišćene hemikalije.

Predmeti natopljeni uljem mogu spontano da se zapale, naročito kada su izloženi izvorima toplote kao što je to slučaj u mašini za sušenje veša. Predmeti se zagrevaju, što izaziva reakciju oksidacije u ulju. Oksidacija stvara toplotu. Ukoliko toplota ne može da nestane, predmet može postati dovoljno vreo da se zapali. Gomilanje, odlaganje ili čuvanje uljem natopljenih predmeta može sprečiti nestanak toplote i tako stvoriti rizik od požara.

⚠ UPOZORENJE

Nikada nemojte zaustavljati mašinu za sušenje veša pre

završetka ciklusa sušenja, osim u slučaju da odmah izvadite i prostore sve artikle tako da se toplota rasprši.

Poslednja faza ciklusa sušenja se obavlja bez toplote (faza hlađenja), kako bi se osiguralo da će veš ostati na temperaturnom nivou koji ne može dovesti do oštećenja veša.

Ukoliko želite da postavite mašinu za sušenje veša na mašinu za pranje veša, prethodno se obratite Postprodajnom servisu kako biste proverili da li je to moguće. Postavljanje mašine za sušenje veša je dozvoljeno samo ako je mašina za sušenje veša bezbedno pričvršćena na mašinu za pranje veša pomoću odgovarajućeg kompleta za slaganje.

PREDVIĐENA UPOTREBA PROIZVODA

Ova mašina za sušenje veša je konstruisana isključivo za kućnu upotrebu. Zabranjeno je koristiti mašinu za sušenje veša u profesionalne svrhe. Proizvođač odbija svaku odgovornost za neodgovarajuću upotrebu ili nepravilno podešavanje komandi.

OPREZ: Nije predviđeno da se vrši upravljanje mašinom za sušenje veša pomoću spoljnog tajmera ili odvojenog sistema daljinskog upravljanja.

Nemojte koristiti mašinu za sušenje veša na otvorenom. Nemojte skladištiti eksplozivne ili zapaljive supstance poput sprejeva i nemojte stavljati, ili koristiti benzin ili druge zapaljive materije u mašini za sušenje veša ili blizu nje: ukoliko se mašina za sušenje

veša slučajno uključi, može da izbije požar.

UGRADNJA

Ugradnju i popravke mora da vrši kvalifikovan tehničar, i to u skladu sa uputstvima proizvođača i lokalnim bezbednosnim propisima. Nemojte popravljati ili menjati delove mašine za sušenje veša ukoliko to nije izričito navedeno u korisničkom priručniku. Deca ne smeju obavljati radove na ugradnji. Držite decu podalje u toku ugradnje mašine za sušenje veša. Držite ambalažu (plastične kese, polistirenske delove, itd.) van domašaja dece, za vreme i nakon ugradnje mašine za sušenje veša.

Koristite zaštitne rukavice prilikom otpakivanja i ugradnje. Nakon otpakivanja mašine za sušenje veša, uverite se da nije došlo do oštećenja prilikom transporta. U slučaju da postoji problem, kontaktirajte prodavca ili najbliži Postprodajni servis. Mašinom za sušenje veša moraju rukovati i ugrađivati je dve osobe ili više njih. Držite decu podalje u toku ugradnje mašine za sušenje veša.

Mašina za sušenje veša mora da bude isključen iz električne mreže pre vršenja bilo kakvih montažnih radova. Pazite da mašina za sušenje veša ne ošteti kabl za napajanje tokom montaže. Aktivirajte mašinu za sušenje veša tek nakon što je instalacioni postupak završen.

Posle ugradnje uređaja sačekajte nekoliko sati pre nego što ga pokrenete, kako bi se aklimatizovao na uslove prostorije.

Nemojte ugrađivati vašu mašinu za sušenje veša tamo gde može biti izložena ekstremnim uslovima kao što su: slaba ventilacija, visoke temperature ili ispod 5°C ili iznad 35°C.

Mašina za sušenje veša se ne sme postavljati iza vrata koja se zaključavaju, kliznih vrata ili vrata sa šarkama na suprotnoj strani od mašine za sušenje veša, tako da je potpuno otvaranje vrata mašine za sušenje veša ograničeno.

Mašina za sušenje veša se mora postaviti sa zadnjom stranom prema zidu, kako bi se izbegle povrede dodirivanjem zadnje ploče, koja može postati vrela prilikom procesa sušenja.

Nemojte ugrađivati mašinu za sušenje veša u prostorijama sa slabom ventilacijom. Ukoliko želite da je ugradite u malim ostavama, toaletu, kupatilu ili slično, obezbedite dobru ventilaciju (otvorena vrata, ventilaciona rešetka ili otvor veći od 500 cm²).

Prilikom ugradnje mašine za sušenje veša, pobrinite se da četiri nožice budu stabilne i čvrsto na podu, podešavajući ih po potrebi, i pomoću libele proverite da li je mašina za sušenje veša savršeno nivelisana.

Ukoliko je to moguće koristite crevo da odvodite vodu direktno u kućni kanalizacioni sistem. Na taj način nećete morati da praznite posudu za vodu na kraju svakog ciklusa sušenja, jer se voda od kondenzacije može direktno ispuštati.

Vodite računa da ne postavljate mašinu za sušenje veša na debelom tepihu.

Ukoliko, usled nedostatka prostora, mašina za sušenje veša mora da se instalira direktno pored šporeta na gas ili ugalj, toplotno izolaciona ploča (85 x 57 cm) se mora postaviti između i strana ploče koja je okrenuta prema šporetu se mora pokriti aluminijskom folijom.

Mašina za sušenje veša nije konstruisana za ugradnu instalaciju.

Mašina za sušenje veša se može montirati ispod radne ploče, pod uslovom da je obezbeđena adekvatna ventilacija mašine za sušenje veša. Montirajte ventilacionu rešetku (minimalno 45 cm x 8 cm), u zadnjem delu radne ploče ispod koje je postavljena mašina za sušenje veša.

ELEKTRIČNA UPOZORENJA

Proverite da li napon naveden na pločici sa tehničkim podacima odgovara naponu u vašem domaćinstvu.

Da bi ugradnja bila u skladu sa trenutnim bezbednosnim propisima, potreban je višepolni prekidač sa minimalnim kontaktnim razmakom od 3 mm. Propisi zahtevaju da mašina za sušenje veša bude uzemljena.

Za mašine za sušenje veša koje su opremljene utikačem, koji ne odgovara vašoj utičnici, kontaktirajte kvalifikovanog tehničara. Nemojte koristiti produžne kablove, višestruke utičnice ili adaptere. Nemojte povezivati mašinu za sušenje veša na utičnicu kojom se može rukovati na daljinu. Kabl za napajanje mora da bude dovoljno dug za priključenje mašine za sušenje veša na električnu mrežu, nakon što se stavi u svoje kućište.

Nemojte vući kabl za napajanje. Ukoliko je kabl za napajanje oštećen, mora biti zamenjen identičnim. Kabl za napajanje mora da zameni samo kvalifikovan tehničar u skladu sa uputstvima proizvođača i važećim bezbednosnim propisima. Obratite se ovlašćenom servisu.

Nemojte rukovati ovom mašinom za sušenje veša ako joj je oštećen mrežni kabl ili utikač, ako ne radi kako treba, ili ako je bila oštećena ili ispuštena na tlo. Nemojte da potapate mrežni kabl za napajanje ili utikač u vodu. Držite kabl dalje od vrelih površina. Nakon ugradnje električni delovi ne smeju da budu dostupni korisniku.

Nemojte dodirivati mašinu za sušenje veša vlažnim delovima tela ili je koristiti bez obuće.

ELEKTRIČNI PRIKLJUČAK SAMO ZA VELIKU BRITANIJU I IRSKU

Zamena osigurača.

Ukoliko se na kablju za napajanje ove mašine za sušenje veša nalazi osigurač BS 1363A od 13 A, da biste zamenili osigurač u tom tipu utikača upotrebite osigurač odobren od strane A.S.T.A. u skladu sa standardom BS 1362 i uradite sledeće:

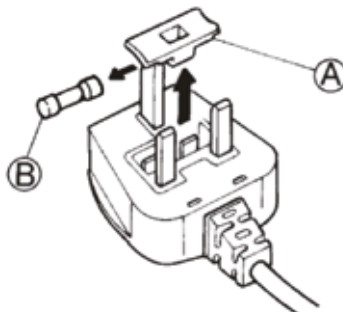

1. Uklonite poklopac osigurača (A) i osigurač (B).
2. Stavite rezervni osigurač od 13

A na poklopac.

3. Montirajte sve zajedno na utikač.

Važno:

Poklopac sa osiguračem mora se posle zamene osigurača ponovo montirati na utikač, a ukoliko se poklopac izgubi, utikač ne sme da se koristi dok se na njega ne montira odgovarajući poklopac. Odgovarajući poklopac prepoznaćete po obojenom ulošku ili boji navedenoj na dnu utikača.

Rezervne poklopce možete da kupite u lokalnoj prodavnici električne opreme.

Samo za Republiku Irsku

Najčešće važe informacije koje se daju za Veliku Britaniju, ali se koristi i treći tip utikača i utičnice – sa 2 pina i uzemljenjem sa strane.

Utičnica/utikač (važi za obe zemlje)

Ako isporučeni utikač ne odgovara vašoj utičnici, obratite se ovlašćenom servisu za dalje informacije. Nemojte pokušavati da sami promenite utikač. Ovaj postupak mora da izvrši kvalifikovani serviser u skladu sa uputstvima proizvođača i trenutnim standardnim propisima u oblasti bezbednosti.

PRAVILNA UPOTREBA

Nemojte prelaziti maksimalno dozvoljeno punjenje. Proverite maksimalno dozvoljeno punjenje u programskoj tabeli.

Nemojte sušiti neoprane predmete u mašini za sušenje veša.

Nemojte presušivati veš.

Vodite računa da se ostaci tkanina ili prašina ne skupljaju u

okolini mašine za sušenje veša.

Omekšivači za tkanine, ili slični proizvodi, treba da se koriste onako kako je naznačeno na uputstvima omekšivača za tkanine.

ČIŠĆENJE I ODRŽAVANJE

Mašina za sušenje veša mora da bude isključena iz električne mreže pre vršenja bilo kakvih

radova na čišćenju ili održavanju.

Nikad nemojte koristiti opremu za čišćenje parom.

OČUVANJE ŽIVOTNE SREDINE

Za modele mašine za sušenje veša sa tehnologijom toplotne pumpe:

Ova mašina za sušenje veša sadrži fluorisani gas koji doprinosi efektu staklene bašte (R134a). Kolo koje sadrži ovaj gas je hermetički zaptiveno. Električna razvodna oprema ima proverenu stopu curenja manju od 0,1% godišnje.

ODLAGANJE AMBALAŽE

Materijal za pakovanje je moguće 100% reciklirati i označen je reciklažnim simbolom:



Zato različite delove ambalaže treba odgovorno odložiti i u potpunosti u skladu sa propisima lokalnih vlasti o odlaganju otpada.

ODLAGANJE KUĆNIH UREĐAJA

Prilikom odlaganja mašine za sušenje veša, učinite je neupotrebljivom tako što ćete odseći kabl za napajanje i ukloniti vrata i police (ukoliko postoje) tako da se deca ne mogu jednostavno popeti unutra i ostati zarobljena.

Ova mašina za sušenje veša proizvedena je od materijala koji se mogu reciklirati



ili ponovo upotrebiti. Odložite ga u skladu sa lokalnim propisima o odlaganju otpada.

Za više informacija o tretmanu, ponovnom iskorišćavanju i reciklaži kućnih električnih uređaja obratite se nadležnom lokalnom organu vlasti, službi za sakupljanje komunalnog

otpada ili prodavnici u kojoj ste kupili mašinu za sušenje veša.

Ova mašina za sušenje veša je obeležena u skladu sa evropskom direktivom 2012/19/EU, o odlaganju električne i elektronske opreme (WEEE).

Pravilnim odlaganjem ovog proizvoda doprinećete izbegavanju mogućih negativnih posledica po životnu sredinu i zdravlje ljudi koje bi inače mogle da budu prouzrokovane nepravilnim rukovanjem ovim proizvodom kao otpadom.

Ovaj simbol



na proizvodu ili pratećoj dokumentaciji ukazuje na to da sa njim ne treba postupati kao sa komunalnim otpadom, već ga treba predati odgovarajućem centru za sakupljanje i reciklažu električne i elektronske opreme..

SAVETI ZA UŠTEDU ENERGIJE

Uvek sušite sa punim punjenjem, u zavisnosti od vrste veša i programa/vremena sušenja. Za detaljnije informacije, pogledajte programsku tabelu.

Po želji koristite maksimalnu brzinu centrifuge koju dozvoljava vaša mašina za pranje

veša, jer mehaničko ispuštanje vode zahteva manje energije. Uštedećete novac i energiju prilikom vršenja ciklusa sušenja.

Uvek odaberite pravi program/vreme sušenja za punjenje u cilju dobijanja željenih rezultata sušenja.

Odaberite opciju 'Nežno' samo

u slučaju sušenja malih punjenja.

Prilikom sušenja pamuka, na primer, sušite punjenja Suho za peglanje i Suvo za ormar zajedno. Počnite sa Suho za peglanje podešavanjem programa/vremena sušenja, izvadite veš koji treba da se pegla na kraju tog ciklusa i osušite preostalo punjenje na podešavanju Suvo za ormar.

IZJAVA O USAGLAŠENOSTI

Ova mašina za sušenje veša je konstruisana, izrađena i stavljena u promet u skladu sa bezbednosnim zahtevima evropskih direktiva:

- 2006/95/EU niskonaponska direktiva
- 2004/108/EU direktiva o elektromagnetnoj kompatibilnosti.

OPIS PROIZVODA

UREĐAJ

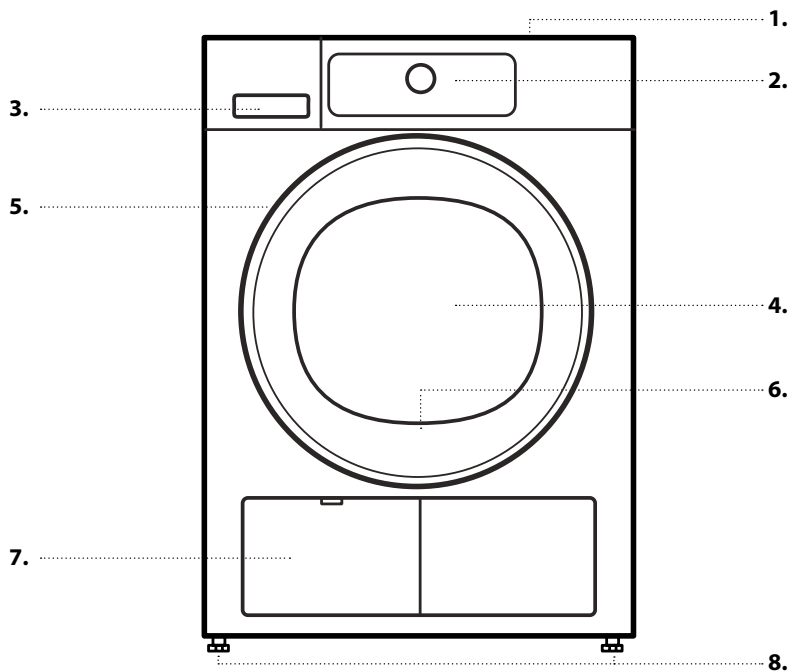

1. Radna ploča
2. Kontrolna tabla
3. Rezervoar za vodu
4. Vrata
5. Ručka vrata
6. Filter na vratima (iza vrata)
7. Donji filter (iza poklopca)
8. Podesive nožice (4)

KONTROLNA TABLA

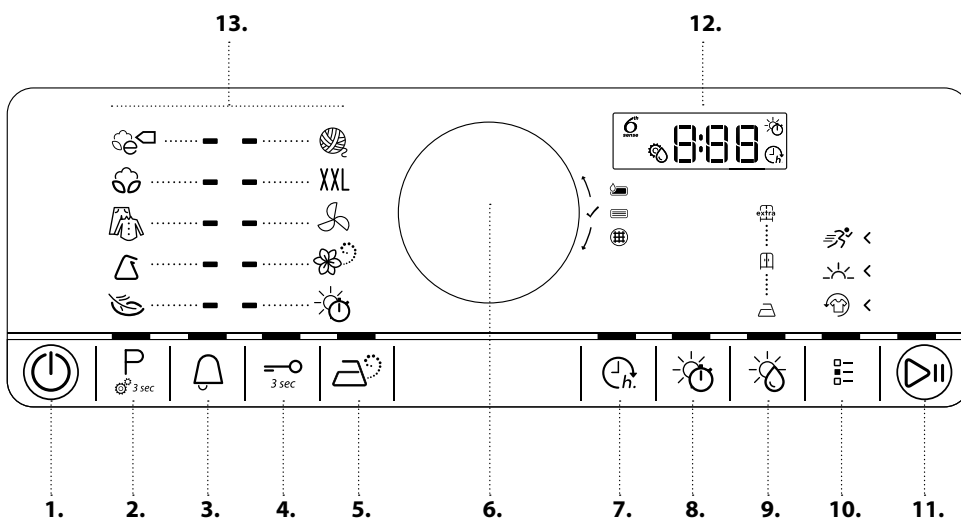

1. Dugme za isključivanje/ uključivanje (Resetovanje ukoliko je duže pritisnuto)
2. Dugme za program (Dugme za podešavanje ukoliko je duže pritisnuto)
3. Ciklus i uzbuna
4. Dugme za blokadu tastera
5. Dugme za osvežavanje parom
6. Prekidač (Okrenite za odabir / Pritisnite za potvrđivanje)
7. Dugme za odloženi start
8. Dugme za izbor vremena sušenja / vremena provetravanja
9. Dugme za izbor nivoa sušenja
10. Dugme za opcije
11. Dugme za start/pauzu
12. Displej
13. Zona sa programima

VRATA

Da biste otvorili vrata, povucite ručku.

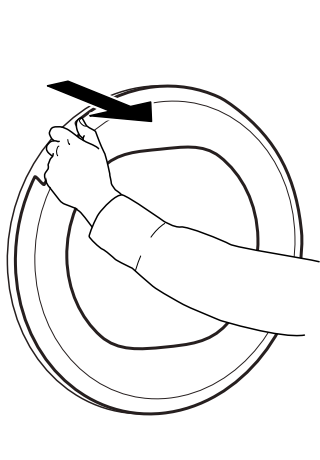

Da biste zatvorili vrata, uhvatite ručku i gurnite tako da možete da čujete zvuk zatvaranja.

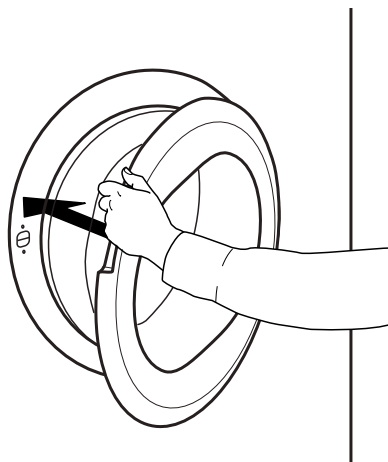

Ukoliko prekinete tekući program otvaranjem vrata, program će se poništiti ukoliko se vrata mašine za sušenje veša ne zatvore opet u roku od jednog minuta.

SVETLO BUBNJA (ukoliko postoji)

- Tokom odabira programa: svetlo se uključuje za ubacivanje veša
- Nakon započinjanja programa: svetlo se lagano postepeno isključuje i uključuje dok se detektuje punjenje veša.

- Nakon završetka programa, kada otvorite vrata, svetlo se uključuje na određeno vreme za vađenje veša. Zatim se isključuje radi uštede el. energije; dodirnite bilo koje dugme da ga ponovo uključite.

DOSTUPNA DODATNA OPREMA

Kontaktirajte naš Postprodajni servis da biste proverili da li je sledeća dodatna oprema dostupna za vaš model mašine za pranje i sušenje veša.

POLICA SETA ZA SLAGANJE

pomoću koje se vaša mašina za sušenje veša može pričvrstiti na vašu mašinu za pranje veša radi uštede prostora i lakšeg ubacivanja i vađenja veša iz mašine za sušenje u višem položaju.

KAKO KORISTITI UREĐAJ

PRVA UPOTREBA

1. PROVERITE REZERVOAR ZA VODU

Proverite da li je rezervoar za vodu pravilno postavljen

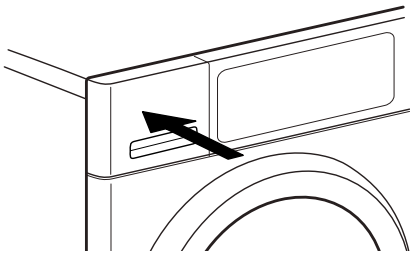

2. PROVERITE ODVODNO CREVO I REZERVOAR ZA VODU

Proverite da li je odvodno crevo na poleđini mašine za sušenje veša dobro pričvršćeno, bilo na rezervoar za vodu mašine za sušenje veša (videti sliku), ili na vaš kućni kanalizacioni sistem (videti Uputstvo za ugradnju).

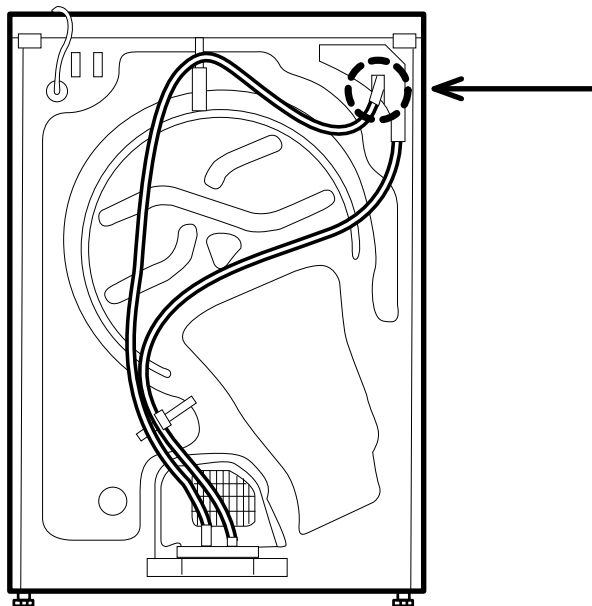

SVAKODNEVNA UPOTREBA

⚠ UPOZORENJE

Proverite da vam u vešu nisu ostali upaljači ili šibice.

Proverite da veš nije natopljen zapaljivim tečnostima.

1. UBACITE VEŠ

Poštujte etikete za održavanje koje se nalaze na vašim stvarima; proverite da li su stvari koje stavljate na sušenje pogodne za mašinsko sušenje.

Etikete za održavanje koje se odnose na sušenje veša

Tačkice ukazuju na temperaturu za sušenje veša.

- Normalna temperatura
- Smanjena temperatura
- Nemojte sušiti u mašini za sušenje

Otvorite vrata i ubacite veš. Pridržavajte se maksimalne količine punjenja date u odeljku Programi.



2. ZATVORITE VRATA

Proverite da se nijedan komad veša nije zaglavio između stakla vrata i filtera na vratima.

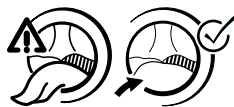

Zatvorite vrata tako da možete da čujete zvuk zatvaranja.

⏻ 3. UKLJUČITE MAŠINU ZA SUŠENJE VEŠA

Pritiskajte *dugme za uključivanje/isključivanje* « dok ne zasvetli dugme za program. Na displeju se pojavljuje animacija, praćena zvučnim signalom. Nakon toga mašina za sušenje veša je spremna za rukovanje.

4. PODESITE ŽELJENI PROGRAM

REŽIM NAVOĐENJA – svetlo dugmeta će vas voditi kroz podešavanje programa sledećim redosledom: odabir programa / vreme sušenja (SAMO ako su *Vreme sušenja* ili *Program provetranja* odabrani) / nivo suvoće (samo ako se može odabrati / podesiti) / opcije. Odmah po potvrđivanju odabira pritiskom na prekidač, svetlo dugmeta prelazi na sledeći korak.

P

Odaberite program:

Uverite se da *Dugme za program* « svetli. Okrenite prekidač da biste odabrali željeni program. Indikator pored odabranog programa se uključuje.

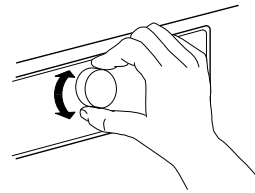

Potvrdite željeni program pritiskom na prekidač.

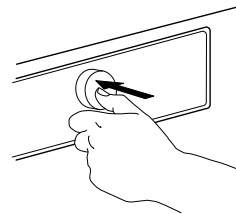

Pronađite više informacija u vezi sa programima u odeljku **PROGRAMI, OPCJE I INDIKATORI**.



Odaberite Vreme sušenja, ukoliko je potrebno

Samo u slučaju da ste odabrali program *Vreme sušenja* ili *Provetranje* «, možete podesiti vreme sušenja od minimalno 10 minuta do maksimalno 180 minuta (tri sata).

Uverite se da *Dugme za vreme sušenja* svetli.

Okrenite prekidač da biste odabrali željeno vreme sušenja / provetranja. Potvrdite ga pritiskom na prekidač.



Podesite nivo suvoće, ukoliko je potrebno

Ukoliko želite da promenite nivo suvoće, pobrinite se da *Dugme za nivo suvoće* « zasvetli.

Okrenite prekidač da biste odabrali željeni nivo suvoće, a zatim pritisnite prekidač za potvrdu.



Odaberite opcije, ukoliko je to potrebno

Ukoliko želite da odaberete dodatne opcije, pobrinite se da *Dugme za opcije* « zasvetli. Opcije koje se mogu odabrati za vaš program su naznačene osvetljenom strelicom.

Okrenite prekidač da biste odabrali željene opcije. Simbol odabrane opcije treperi. Za potvrdu, pritisnite prekidač.

Neke opcije / funkcije se mogu odabrati direktnim pritiskom na dugme.



Za detaljnije informacije pogledajte odeljak **OPCIJE, FUNKCIJE I INDIKATORI**.

UOBIČAJENI REŽIM

Nakon što uključite mašinu za sušenje veša, niste prinuđeni da pratite **REŽIM NAVOĐENJA**.

Na vama je da odredite redosled po kom želite da podesite program. Da biste odabrali podešavanje, prvo pritisnite odgovarajuće dugme, zatim okrenite prekidač za odabir i na kraju pritisnite prekidač za potvrdu. Različitost opcija i nivoa suvoće zavisi od odabranog programa. Zato se preporučuje da podešavanje započnete odabirom programa.



5. POKRENITE PROGRAM

Pritisnite i držite *Start/Pauzu* « dok dugme ne zasvetli i ne ostane uključeno; program se pokreće.

Trajanje se može ponovo preračunati i prilagoditi u toku programa.

U toku takvih faza, na displeju se pojavljuje animacija.

6. PROMENITE POSTAVKE TEKUĆEG PROGRAMA, UKOLIKO JE TO POTREBNO

Nakon pokretanja programa i dalje možete promeniti neka podešavanja:

- Podesite vreme sušenja (samo ukoliko je odabran program *Vreme sušenja* ili *Provetranje*)
- Podesite ili otkazite *Odloženi start*, ukoliko je opcija odlaganja već u toku.
- Dodajte ili otkazite opciju, pod uslovom da nastavak programa to dozvoljava.

Pritisnite odgovarajuće dugme. Odabrana postavka treperi nekoliko sekundi. Tokom treperenja, možete podesiti postavku okretanjem prekidača. Ukoliko vrednost ili postavka prestanu da trepere, ponovo pritisnite dugme.

Pritisnite prekidač da biste potvrdili promenu. Ukoliko je vi ne potvrdite, promena se automatski potvrđuje – izmenjena postavka prestaje sa treperenjem. Program se nastavlja automatski.

Da biste promenili postavke tekućeg programa ili odloženog starta, takođe možete da:

- pritisnete *Start/Pauzu* da biste pauzirali tekući program
- promenite vaše postavke
- ponovo pritisnete *Start/Pauzu* da biste nastavili program.



7. OTKAŽETE TEKUĆI PROGRAM, UKOLIKO JE POTREBNO

Pritisnite i držite *dugme za uključivanje/isključivanje* « sve dok se "rES" ne pojavi na displeju.

! UPOZORENJE

Nakon otkazivanja tekućeg programa, brzo izvadite sav veš i prostrite ga kako bi se ohladio.



8. ISKLJUČITE MAŠINU ZA SUŠENJE VEŠA NAKON ZAVRŠETKA PROGRAMA

Po završetku programa, „End“ se pojavljuje na displeju. Pritisnite *dugme za uključivanje/isključivanje* « kako biste isključili mašinu za sušenje veša. Otvorite vrata i izvadite vaš veš.

Mašina za sušenje veša se automatski isključuje otprilike 15 minuta nakon završetka programa radi uštede električne energije.

Ukoliko se ne isključi odmah nakon završetka programa, mašina za sušenje veša će okretati veš još oko 10 minuta, da bi se sprečilo gužvanje. Na displeju se prikazuje animacija.

Ispraznite

- rezervoar za vodu nakon svakog programa
 - filter na vratima nakon svakog programa
 - donji filter nakon svakog petog programa.
- Pogledajte odeljak **ČUVANJE I ODRŽAVANJE**

9. ISPRAZNITE REZERVOAR ZA VODU/ OČISTITE FILTER NA VRATIMA / OČISTITE DONJI FILTER







PROGRAMI











Tačkice ukazuju na temperaturni stepen za sušenje veša.





 Normalna temperatura

 Smanjena temperatura

 Nemojte sušiti u mašini za sušenje

PROGRAM	Vrsta pranja i preporuke	Etikete za održavanje	Propisi
EKO PAMUK 	Standardni program za pamuk, pogodan za uobičajeno sušenje vlažnog pamučnog veša. Najefikasniji program u pogledu potrošnje električne energije za sušenje pamučnog veša. Vrednosti na energetske oznaci se zasnivaju na ovom programu.		MAKS. KAPACITET (KG): maks. PODRAZUMEVANO TRAJANJE PROGRAMA (H): 1:40 OPCIJE NA RASPOLAGANJU: Osvežavanje
PAMUK 	Za sušenje pamučnog veša.		MAKS. KAPACITET (KG): maks. PODRAZUMEVANO TRAJANJE PROGRAMA (H): 1:55 OPCIJE NA RASPOLAGANJU: Opcija pare, Nivo suvoće, Osvežavanje, Nežno pranje, Brzi program
MEŠOVITO 	Za sušenje mešovitog veša sačinjenog od pamuka, lana, sintetičkih vlakana i njihovih mešavina.		MAKS. KAPACITET (KG): 2.0 PODRAZUMEVANO TRAJANJE PROGRAMA (H): 1:00 OPCIJE NA RASPOLAGANJU: Opcija pare, Osvežavanje, Nežno pranje

PROGRAM	Vrsta pranja i preporuke	Etikete za održavanje	Propisi
SINETIKA 	Za sušenje veša sačinjenog od sintetičkih vlakana.		MAKS. KAPACITET (KG): 3.5 PODRAZUMEVANO TRAJANJE PROGRAMA (H): 1:00 OPCIJE NA RASPOLAGANJU: Opcija pare, Nivo suvoće, Osvežavanje, Nežno pranje
OSETLJIVI VEŠ 	Za sušenje osetljivog veša kojem je potreban nežan tretman.		MAKS. KAPACITET (KG): 2.5 PODRAZUMEVANO TRAJANJE PROGRAMA (H): 1:00 OPCIJE NA RASPOLAGANJU: Osvežavanje
WOOL EXCELLENCE 	Za sušenje vunениh stvari označenih oznakom za vunu TOTAL EASY CARE WOOL.		MAKS. KAPACITET (KG): 1.0 PODRAZUMEVANO TRAJANJE PROGRAMA (H): 1:00 OPCIJE NA RASPOLAGANJU: ---
KRUPNIJI KOMADI VEŠA XXL	Za sušenje krupnijih komada veša, kao što su prostirke za kupatilo, ćebad, itd.		MAKS. KAPACITET (KG): 3.0 PODRAZUMEVANO TRAJANJE PROGRAMA (H): 2:00 OPCIJE NA RASPOLAGANJU: Osvežavanje
PROVETRAVANJE 	Za provetranje, osvežavanje i rastresanje veša za 30 minuta, bez zagrevanja.	 	MAKS. KAPACITET (KG): maks. PODRAZUMEVANO TRAJANJE PROGRAMA (H): 0:15 OPCIJE NA RASPOLAGANJU: Vreme sušenja, Osvežavanje

PROGRAM	Vrsta pranja i preporuke	Etikete za održavanje	Propisi
<p>OSVEŽAVANJE PAROM</p> 	<p>Za osvežavanje veša pomoću pare. Posebno dizajniran za osvežavanje i uklanjanje neprijatnih mirisa iz suvih i čistih delova odeće poput košulja, majica, pantalona sačinjenih od pamuka, sintetike i njihovih mešavina.</p> <p>Da biste uklonili neprijatne mirise, koristite osvežavajuću kuglu (videti odvojeni odeljak OSVEŽAVAJUĆA KUGLA).</p> <p>Po završetku programa, odevne predmete treba odmah izvaditi i staviti na vešalice kako bi se gužvanje smanjilo na minimum.</p>		<p>MAKS. KAPACITET (KG): 1.5</p> <p>PODRAZUMEVANO TRAJANJE PROGRAMA (H): 0:30</p> <p>OPCIJE NA RASPOLAGANJU: ---</p>
<p>VREME SUŠENJA</p> 	<p>Vremenski ograničen program sušenja.</p> <p>Odaberite trajanje programa pomoću opcije Vreme sušenja.</p> <p>Za sve tkanine pogodne za sušenje u mašini za sušenje veša. Pogodno za dodavanje dodatne kratke faze sušenja po završetku programa.</p> <p>Videti odeljak OPCIJE, FUNKCIJE I INDIKATORI / opcija Vreme sušenja za više informacija.</p>		<p>MAKS. KAPACITET (KG): maks.</p> <p>PODRAZUMEVANO TRAJANJE PROGRAMA (H): 0:10</p> <p>OPCIJE NA RASPOLAGANJU: Vreme sušenja, Osvežavanje</p>

maks = maksimalni kapacitet mašine za sušenje veša

Trajanja programa navedena u tabeli predstavljaju podrazumevane vrednosti. Trajanje programa zavisi prvenstveno od stepena vlažnosti veša i od količine veša u mašini. Iz tog razloga, pravo trajanje programa može da odstupa od navedenih vrednosti.

OPCIJE

OPCIJE KOJE SE MOGU DIREKTNO ODABRATI PRITISKOM NA ODGOVARAJUĆE DUGME

OPCIJA PARE



Smanjuje gužvanje odevnih predmeta sačinjenih od pamuka, sintetike i njihovih mešavina na minimum dodavanjem faze vlaženja po završetku ciklusa sušenja.

Koristite opciju samo kod malih punjenja, izvadite odevne predmete

iz mašine za sušenje veša odmah po završetku programa i stavite ih na vešalice.

Nivo vlažnosti se automatski podešava na „suvo za ormar“ i ne može se promeniti kod ove opcije.

OPCIJA VREME SUŠENJA



Za podešavanje željenog vremena sušenja ako su odabrani Vreme sušenja ili Program provetravanja.

Pritisnite dugme; svetlo se uključuje, a vreme sušenja koje je poslednje

korišćeno se pojavljuje na displeju.

Okrenite prekidač da biste odabrali željeno vreme sušenja od minimalno 10 do maksimalno 180 minuta, a zatim pritisnite prekidač za potvrdu.

NIVO SUVOĆE



Za odabir željenog nivoa suvoće za punjenje veša.

Pritisnite dugme; svetlo se pali. Okrenite prekidač da biste odabrali željeni nivo suvoće.

Odaberite između:

Suvo za peglanje (pogodno za peglanje nakon ciklusa sušenja, te stoga i dalje blago vlažno)

Suvo za ormar (dovoljno suvo da bude stavljeno u ormar nakon ciklusa sušenja)

Ekstra suvo (maksimalni nivo suvoće) i potvrdite pritiskom na prekidač.

Nivo suvoće može se podešavati u programima Pamuk i Sintetika.

OPCIJE KOJE SE MOGU ODABRATI PREKO DUGMETA ZA OPCIJE



OSVEŽAVANJE



Pomaže u sprečavanju gužvanja veša ukoliko ne možete da ga izvadite ubrzo nakon završetka programa.

Mašina za sušenje veša počinje da okreće veš periodično nekoliko minuta po završetku programa. Ovo

okretanje će trajati približno 12 sati nakon završetka programa pranja.

Možete ga zaustaviti bilo kad, tako što ćete isključiti mašinu za sušenje veša pomoću dugmeta za isključivanje/ uključivanje.

NEŽNO PRANJE



Omogućava nežniji tretman veša smanjivanjem temperature sušenja.

BRZI PROGRAM



Omogućava brže pranje skraćivanjem trajanja programa.

FUNKCIJE

UKLJUČENO/ ISKLJUČENO



Da biste uključili mašinu za sušenje veša: pritisnite i držite dugme dok ne zasvetli dugme za start/pauzu.

Da biste isključili mašinu za sušenje veša po završetku programa: pritisnite taster dok se svetlo ne isključi.

Za poništavanje tekućeg programa: pritisnite i držite dugme sve dok se „rES“ ne prikaže na displeju.

⚠ UPOZORENJE

Nakon otkazivanja tekućeg programa, brzo izvadite sav veš i prostrite ga kako bi se ohladio.

PREKIDAČ

Za biranje i potvrdu programa, opcija i podešavanja.

Okrenite za odabir

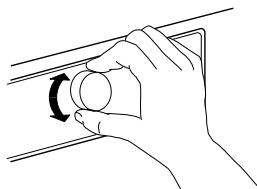

Pritisnite za potvrdu

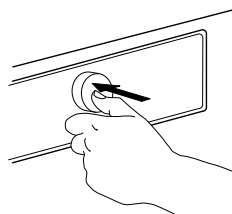

START/PAUZA



Za pokretanje programa, nakon što ste završili sa podešavanjima

Za pauziranje tekućeg programa

Za nastavak pauziranog programa.

BLOKADA TASTERA



3 sec

Ova funkcija vam omogućava da zaključate dugmad i prekidač kontrolne table protiv neželjenog rukovanja, na primer od strane male dece.

Mašina za sušenje veša mora biti uključena.



Pritisnite i držite dugme za Blokadu tastera dok dugme ne zasvetli.



3 sec

Prekidač i dugmad su sada zaključani. Jedina funkcija koja radi jeste Uključivanje/Isključivanje za isključivanje mašine.

Blokada tastera ostaje aktivna i ako isključite pa ponovo uključite mašinu.

Da biste otključali dugmad/prekidač, opet pritisnite i držite dugme za opcije, sve dok se svetlo dugmeta ne isključi.

ODLOŽENI START



Omogućava da imate spreman veš u određeno vreme tako što ćete pomeriti početak programa za kasnije.

Odaberite program i opcije. Pritisnite dugme *Odloženi start* – dugme se uključuje.



Okrenite prekidač da biste izabrali odlaganje i do 23 sata, i potvrdite pritiskom na prekidač

Pritisnite *Start / Pauzu* - na displeju se prikazuje odbrojavanje odlaganja do početka programa. Dugme *Start / Pauza* svetli. Može se čuti zvuk aktivacije pumpe.



Dve tačke na displeju između sata i minuta trepere.

Program započinje automatski na

kraju perioda odlaganja. Po početku programa, vreme odlaganja na displeju je zamenjeno preostalim trajanjem programa.

Kada birate odlaganje, originalno trajanje programa se opet pojavljuje nakon maksimalnog mogućeg odlaganja od 23 sata. Da biste ponovo izašli iz režima podešavanja bez podešavanja odloženog starta, odaberite podrazumevano trajanje programa.

Da biste otkazali odloženi start koji je već započeo:

Ili pritisnite *Start/Pauza* da biste otkazali odloženi start. Da biste odmah započeli odabrani program, pritisnite *Start/Pauza* ponovo.

Ili pritisnite i držite *Uključivanje/Isključivanje* da biste poništili celokupnu postavku programa.

PODEŠAVANJE PROVODLJIVOSTI VODE



Na rezultate sušenja utiče provodljivost vode koja se koristi prilikom pranja. Ukoliko nakon modifikovanja dostupnih nivoa suvoće (suvo za peglanje; suvo za ormar; ekstra suvo) niste zadovoljni finalnim rezultatima sušenja, možete prilagoditi nivo provodljivosti vode.

Mašina za sušenje veša dolazi sa pretpodešenim nivoom 2. Odaberite između
nivoa 1 (najvlažniji rezultati)
i nivoa 5 (najsuvlji rezultati).

Pritisnite i držite Dugme za program dok simbol Podešavanja provodljivosti na displeju ne zatreperi.



Okrenite prekidač da biste podesili nivo (1 – 2 – 3 – 4 – 5). Pritisnite prekidač da biste odabrani nivo.

Ovaj postupak nije neophodan za svaki ciklus sušenja. Jednom kada prepoznate najviše zadovoljavajući nivo provodljivosti vode, više nema potrebe

Jednom kada prepoznate najviše zadovoljavajući nivo provodljivosti vode, više nema potrebe da ga modifikujete.

INDIKATORI

REZER. ZA VODU PUN

=> ispraznite rezervoar za vodu

DONJI FILTER ZAPUŠEN

=> očistite donji filter

FILTER NA VRATIMA ZAPUŠEN

=> očistite filter na vratima

GREŠKA**F..**

Za svaku indikaciju greške koja se pojavi na displeju, pogledajte odeljak REŠAVANJE PROBLEMA za više informacija.

Potražite više informacija u odeljku ČUVANJE I ODRŽAVANJE, i u VODIČU ZA REŠAVANJE PROBLEMA.

UŠTEDA ENERGIJE

FUNKCIJA AUTOMATSKOG ISKLJUČIVANJA

Mašina za sušenje veša dizajnirana je tako da čuva energiju. Po završetku programa, ona se automatski isključuje nakon otprilike 15 minuta.

SAVETI ZA UŠTEDU ENERGIJE

- Da biste smanjili vreme sušenja, pobrinite se da se veš okreće sa maksimalnom mogućom brzinom centrifuge programa pranja. Ovo smanjuje procenat vlažnosti u vešu.

- Poželjno bi bilo da sušite punu mašinu veša, kao što je navedeno u Tabeli programa. To optimizuje relativnu potrošnju električne energije.

- Nemojte previše da osušite veš.

- Očistite filter na vratima nakon svakog ciklusa sušenja.

- Očistite donji filter nakon svakog petog ciklusa sušenja.

- Optimalna ambijentalna temperatura za mašinu za sušenje veša je između 15 i 20 °C. U slučaju više temperature, provetrite sobu.

- Koristite opciju *Nežnog pranja* samo sa malim punjenjem veša.

- Kada sušite pamučni ili sintetički veš, stavite *Suvo za peglanje* i *Suvo za ormar* punjenje zajedno. Započnite program nivoom suvoće *Suvo za peglanje*. Po završetku programa, izvadite veš za peglanje. Dovršite proces sušenja za preostalo punjenje nivoom suvoće *Suvo za ormar*.

ČIŠĆENJE & ODRŽAVANJE

⚠ UPOZORENJE

Nemojte koristiti zapaljive tečnosti za čišćenje mašine za sušenje veša.

Pre obavljanja bilo kakvog čišćenja i održavanja, isključite mašinu.

PRAŽNENJE REZERVOARA ZA VODU

Ispraznite rezervoar za vodu nakon svakog programa, ukoliko odvodno crevo nije povezano sa vašim kanalizacionim sistemom (videti UPUTSTVO ZA UGRADNJU).

1. Držite ručku i pažljivo izvucite rezervoar za vodu. Držite pun rezervoar za vodu sa obe ruke.

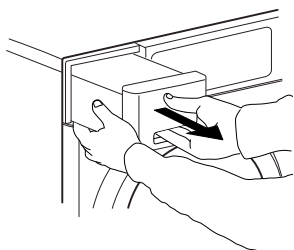

2. Ispraznite vodu.

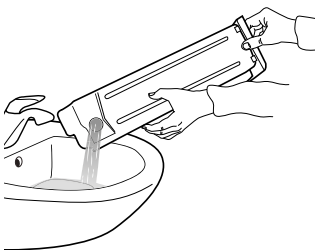

3. Ubacite rezervoar za vodu gurajući ga nazad na njegovo mesto. Vodite računa da bude pravilno postavljen u kućište.

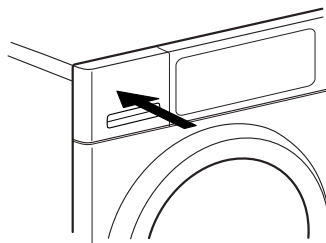

ČIŠĆENJE FILTERA NA VRATIMA

Očistite filter na vratima nakon svakog programa. Proverite da li je veš izvađen. Otvorite vrata.

- 1.** Izvadite filter na vratima vukući ga prema gore.

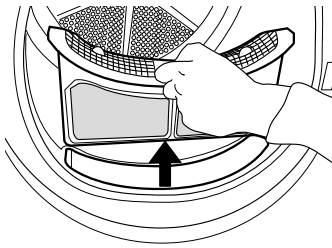

- 2.** Pritisnite dugme da biste otvorili filter na vratima.

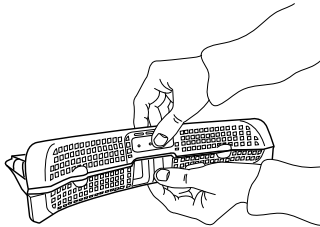

- 3.** Pažljivo uklonite rukom sve ostatke od tkanine sa ekrana. Ukoliko je potrebno, ekran se može oprati i pod mlazom vode, uz korišćenje meke četke.

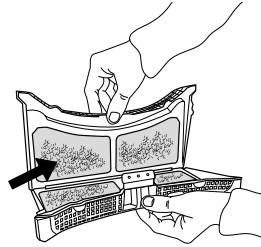

- 4.** Očistite kućište filtera mekom krpom ili pažljivo usisivačem.

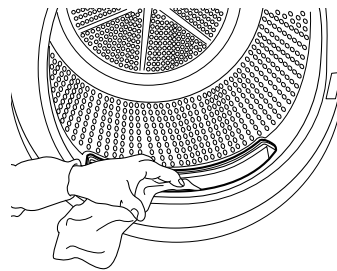

- 5.** Zatvorite filter i ponovo ga ubacite u pravom smeru, tako da potpuno ulegne u kućište filtera.

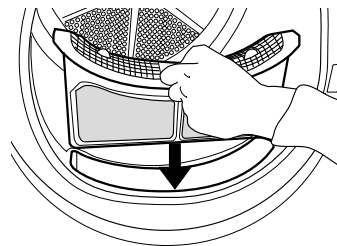

ČIŠĆENJE DONJEG FILTERA

Očistite donji filter nakon svakog petog programa.

1. Otvorite donji poklopac.

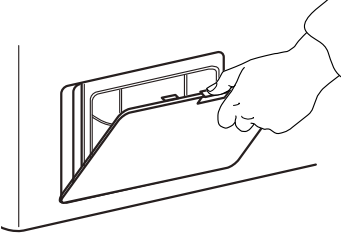

2. Držite ručku i izvucite donji filter.

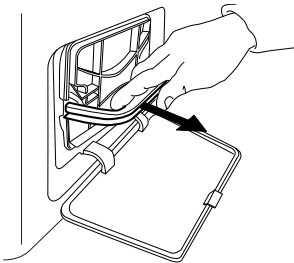

3. Uklonite suđerasti deo sa donjeg filtera da biste ga očistili.

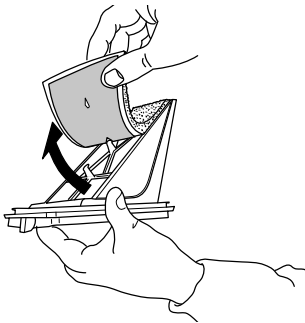

4. Očistite suđerasti deo filtera i filter rukom ili pod mlazom vode. Nemojte prati suđerasti deo filtera u mašini za pranje veša.

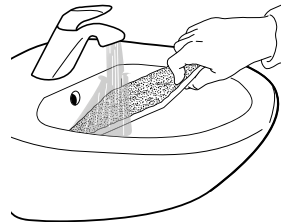

5. Pažljivo iscedite suđerasti deo filtera. Nemojte ga vraćati u donji filter dok voda kaplje sa njega.



6. Postavite suđerasti deo filtera na donji filter.

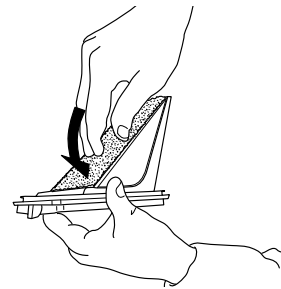

7. Očistite komoru filtera mašine za sušenje veša vlažnom krpom ili pažljivo usisivačem.

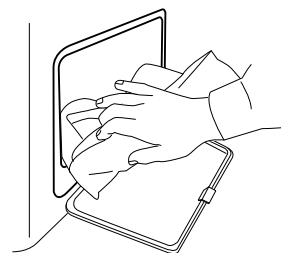

8. Ponovo umetnite donji filter. Vodite računa da bude pravilno postavljen u kućište filtera.

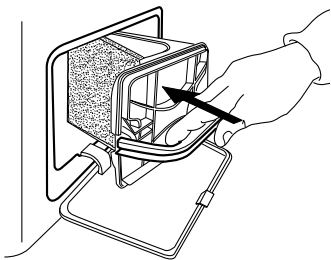

9. Povucite ručku filtera prema dole.

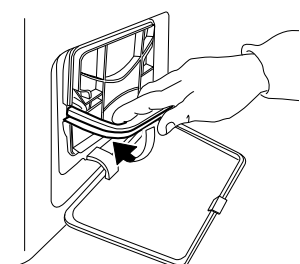

10. Zatvorite donji poklopac.

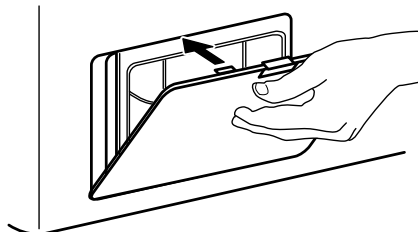

ČIŠĆENJE SPOLJAŠNOSTI MAŠINE ZA SUŠENJE VEŠA

Koristite meku vlažnu krpku za čišćenje spoljnih delova mašine za sušenje veša.

Nemojte koristiti opštenamenska ili sredstva za čišćenje stakla, prašak za ribanje ili slično za čišćenje kontrolne table – ove supstance mogu oštetiti površine.



PROMENA SMERA OTVARANJA VRATA

Ukoliko je potrebno, može se promeniti smer otvaranja vrata na mašini za sušenje veša. Koristite klešta i krstasti odvijač za ovaj postupak.

Za skidanje i ponovno postavljanje vrata, preporučujemo da vam pomogne još jedna osoba. Proverite da li je mašina isključena iz struje. Otvorite vrata mašine.

- 1.** Skinite dva zavrtnja koja se nalaze iznad i ispod brave, levo od otvora vrata.

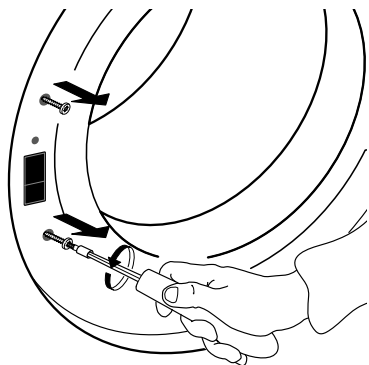

- 2.** Pritisnite mali prekidač iznad brave malim odvijačem. U isto vreme podignite bravu nagore i povucite je prstom ka sebi.

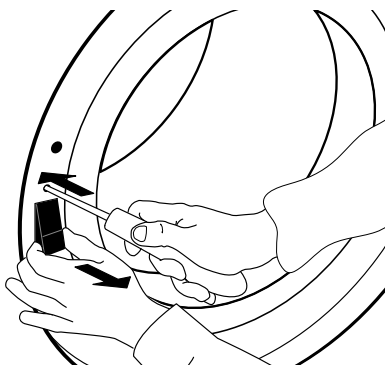

- 3.** Skinite dva zavrtnja na šarkama vrata.

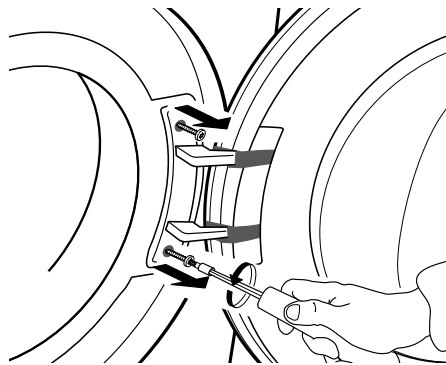

- 4.** Skinite vrata i pažljivo ih postavite naopako na čebe ili slično.

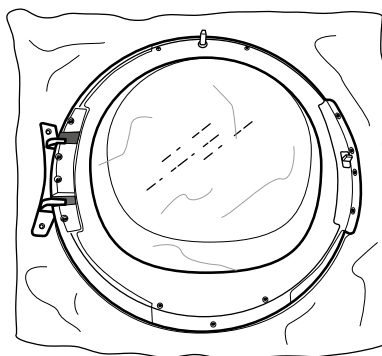
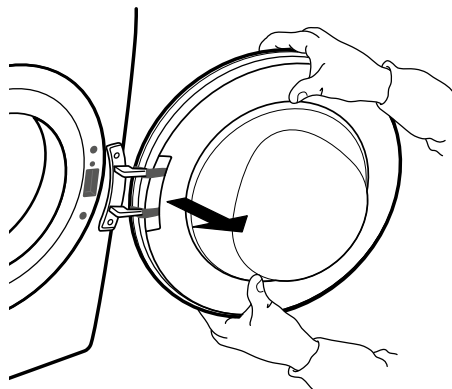

5. Odvrnite donji zavrtanj da biste oslobodili spoljašnji okvir na prednjoj strani vrata.

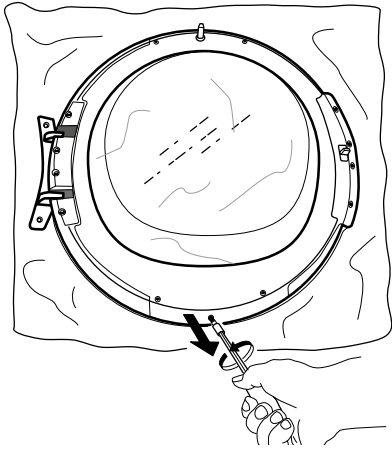

6. Okrenite vrata i položite ih na staklo vrata.

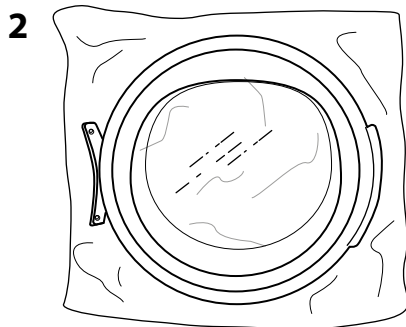
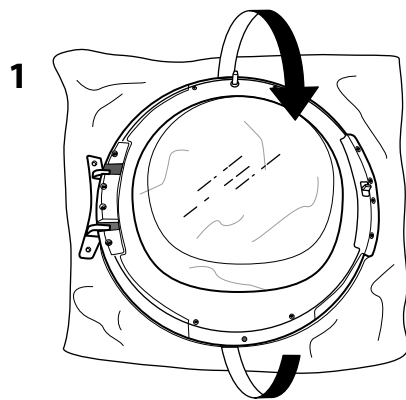

7. Pažljivo okrenite okvir vrata u smeru kretanja kazaljki na satu, i skinite ga.

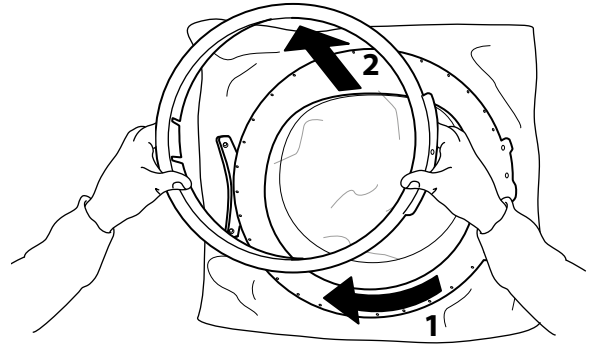

8. Ponovo okrenite vrata i položite ih naopako.

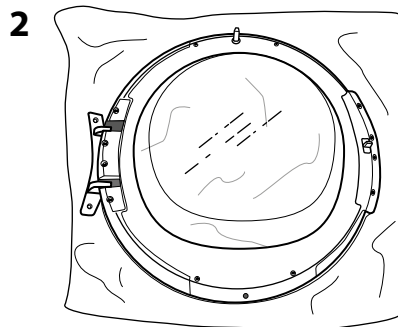
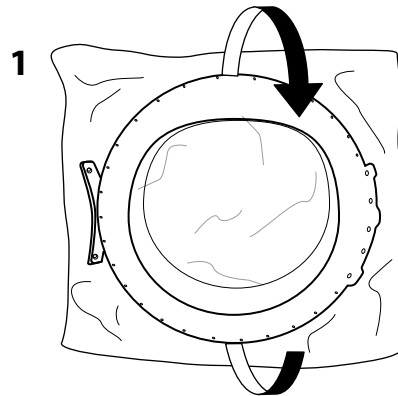

9. Skinite zavrtnje koji se nalaze na obema stranama vrata. Uradite ovo na obema stranama vrata.

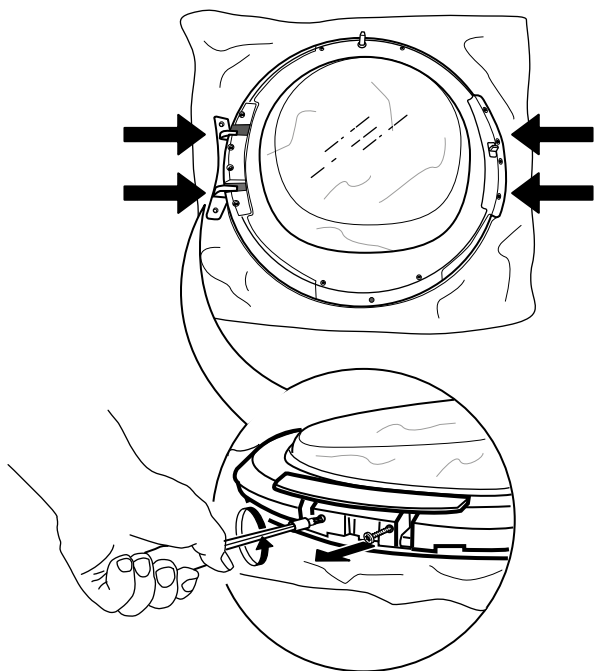

10. Skinite po četiri unutrašnja zavrtnja koja se nalaze sa svake strane vrata.

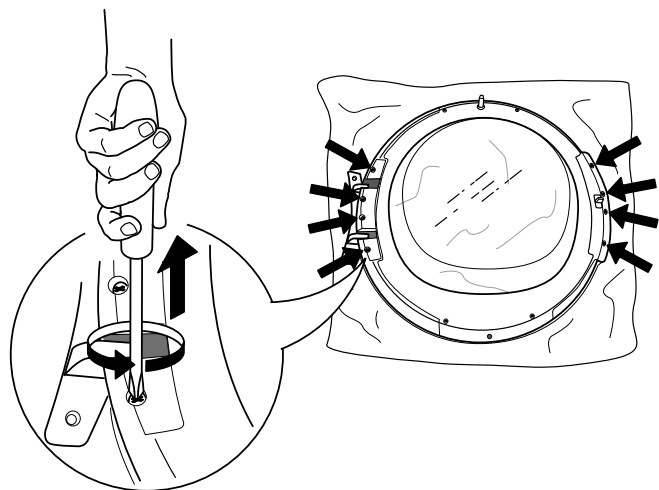

11. Skinite bočne delove sa svake strane vrata.

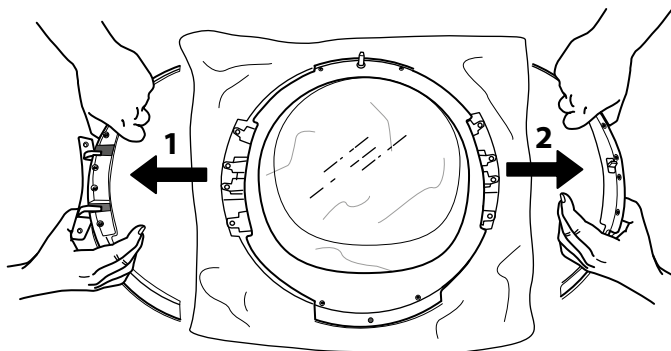

12. Zamenite mesta bočnim stranama i ponovo ih namestite.

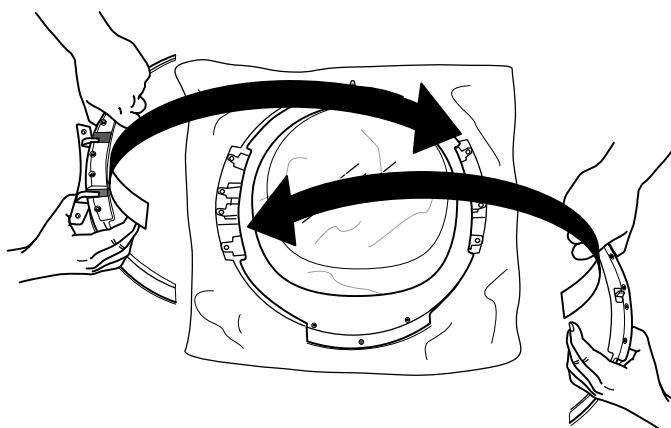

13. Ponovo pričvrstite zavrtnje na obema stranama vrata.

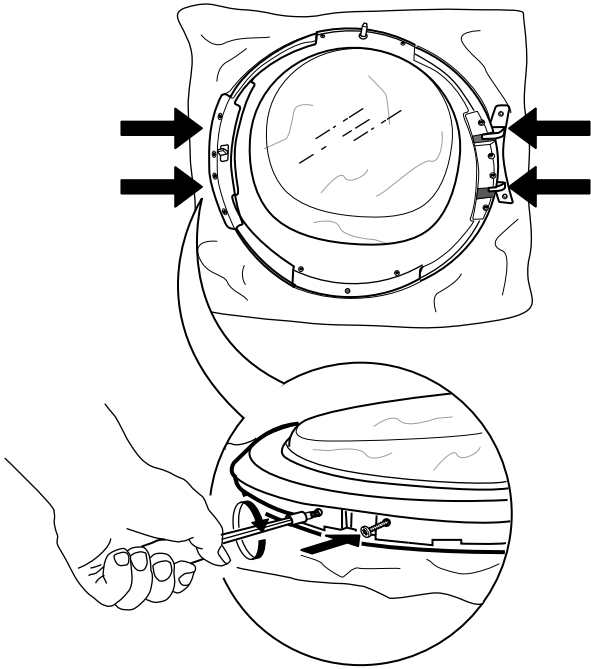

14. Pričvrstite ponovo po četiri unutrašnja zavrtnja koja se nalaze sa svake strane vrata.

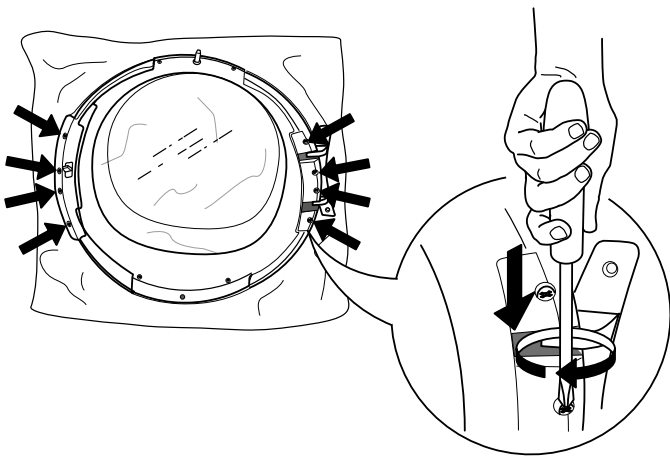

15. Okrenite vrata i položite ih na staklo vrata.

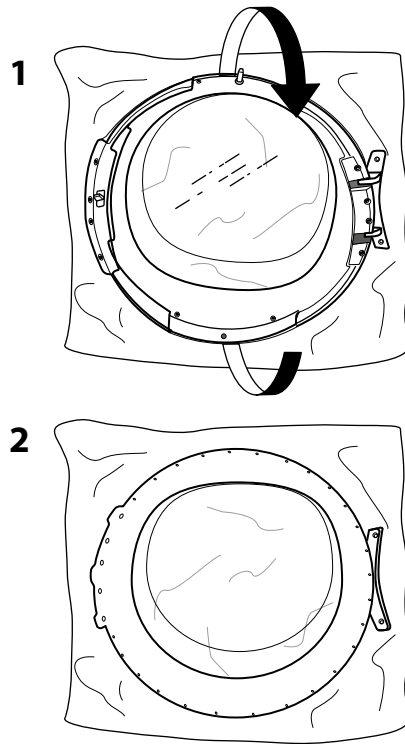

16. Ponovo namestite okvir vrata.

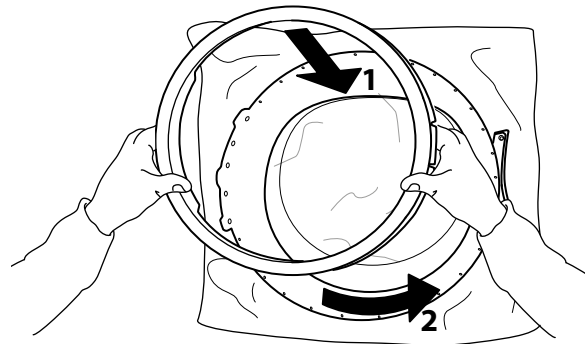

17. Ponovo okrenite vrata i položite ih naopako. Opet pričvrstite donji zavrtnj.

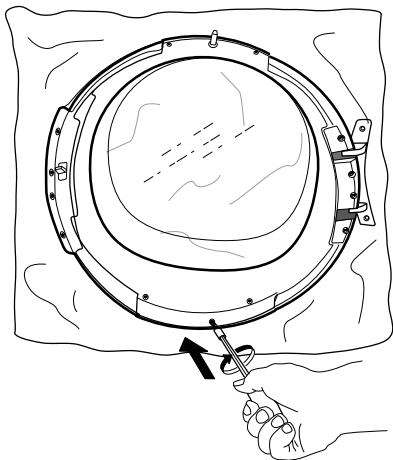

18. Postavite bravu na desnu stranu otvora vrata. Pritisnite je potpuno u otvor i potisnite lagano nadole, dok mali prekidač brave ne upadne u ležište.

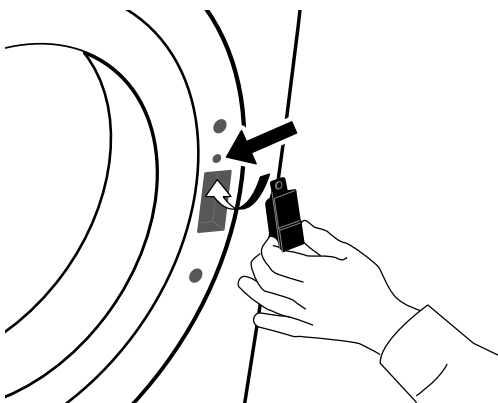

19. Pričvrstite dva zavrtnja iznad i ispod brave, na desnoj strani otvora vrata.

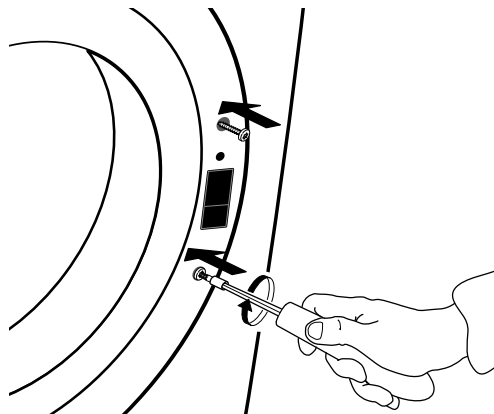

20. Pričvrstite vrata na levoj strani otvora vrata uvrtnjem dva zavrtnja.

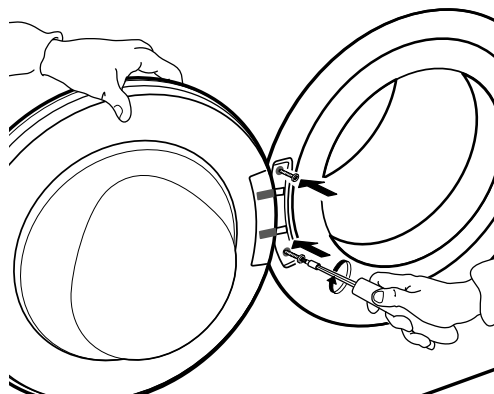

VODIČ ZA REŠAVANJE PROBLEMA I POSTPRODAJNI SERVIS

Vaša mašina za sušenje veša je opremljena različitim automatskim bezbednosnim funkcijama. Ovo omogućava blagovremeno prepoznavanje kvara tako da sistem može da reaguje na adekvatan način. Ovi kvarovi su najčešće toliko sitni da se mogu otkloniti u nekoliko minuta.

<i>Problem</i>	<i>Mogući uzrok</i>	<i>Rešenje</i>
SUŠENJE TRAJE PREDUGO VEŠ NIJE DOVOLJNO SUV	Odabrani program nije optimalan za tip veša	<ul style="list-style-type: none"> • Odaberite program koji najbolje odgovara tipu veša; videti odeljak PROGRAMI
	Zapušen filter na vratima ili donji filter	<ul style="list-style-type: none"> • Očistite filtere u skladu sa instrukcijama datim u odeljku ČUVANJE I ODRŽAVANJE
	Veš previše mokar	<ul style="list-style-type: none"> • Pobrinite se da se veš okreće maksimalnom mogućom brzinom centrifuge pre sušenja. Ukoliko se veš okreće brzinom okretanja nižom od 800 rpm, rezervoar za vodu se može napuniti u toku programa sušenja.
	Ambijentalna temperatura je previsoka	<ul style="list-style-type: none"> • Idealna ambijentalna temperatura je između 15 i 20°C. U slučaju da je ambijentalna temperatura viša, provetrite sobu.
MAŠINA ZA SUŠENJE VEŠA NEĆE DA POČNE SA RADOM, IAKO STE PRITISNULI DUGME START/PAUZA	Vrata nisu propisno zatvorena	<ul style="list-style-type: none"> • Gurnite vrata kako biste ih zatvorili dok ne čujete zvuk zatvaranja
	Blokada tastera je aktivna	<ul style="list-style-type: none"> • Pritisnite i držite dugme sa simbolom ključa dok se na displeju ne prikaže da su tasteri otključani.

**ISPOD MAŠINE ZA SUŠENJE SE
NALAZE KAPI VODE**

Donji filter nije pravilno namešten

- Proverite položaj donjeg filtera i pobrinite se da je pravilno postavljen u kućištu filtera.

Ostaci od tkanine su ostali u donjem filteru ili na zaptivki vrata

- Uklonite ostatke od tkanine sa gumenih zaptivki na donjem filteru i sa zaptivke vrata.

Rezervoar za vodu nije pravilno postavljen

- Gurnite rezervoar za vodu tako da budete sigurni da je dobro postavljen u ležištu rezervoara.

Sistem direktnog odvoda ne funkcioniše ispravno

- Proverite sistem odvoda i pobrinite se da voda može da otiče.



Mašina za sušenje veša ne stoji ravno.

- Proverite nivo mašine za sušenje veša na gornjoj površini pomoću libele; ukoliko je potrebno, podesite nožice mašine.
(videti UPUTSTVO ZA UGRADNJU)
-

INDIKATOR KVARA I PORUKE

Pobrinite se da

- Ispraznite rezervoar za vodu nakon svakog programa
- Očistite filter na vratima nakon svakog programa
- Očistite donji filter nakon svakog petog programa

<i>Indikator kvara</i>	<i>Mogući uzrok</i>	<i>Rešenje</i>
	Rezervoar za vodu može biti <ul style="list-style-type: none"> • pun vode • nepravilno postavljen 	<ul style="list-style-type: none"> • Ispraznite rezervoar za vodu; vodite računa da ga nakon toga pravilno namestite. • Gurnite rezervoar za vodu tako da budete sigurni da je dobro postavljen u ležištu rezervoara.
	Donji filter može biti <ul style="list-style-type: none"> • zapušten ostacima od tkanine • nepravilno postavljen 	<ul style="list-style-type: none"> • Očistite donji filter; vodite računa da ga nakon toga pravilno namestite. • Gurnite donji filter i pomerite pridržavajuće poluge u vertikalni položaj kako biste bili sigurni da je filter pravilno postavljen u kućištu filtera. Zatvorite poklopac.
	Filter na vratima može biti <ul style="list-style-type: none"> • zapušten ostacima od tkanine • nepravilno postavljen 	<ul style="list-style-type: none"> • Skinite i očistite filter na vratima; Vodite računa da ga nakon toga pravilno namestite tako da potpuno ulegne u kućište filtera. • Proverite položaj filtera na vratima; vodite računa da bude pravilno postavljen u kućište filtera.

Videti odeljak ČUVANJE I ODRŽAVANJE za pražnjenje rezervoara za vodu ili čišćenje filtera.

Dole se nalazi kratak pregled mogućih uzroka kvarova i rešenja.

Ukoliko se problem nastavi nakon što ste pratili uputstva koja su dole navedena, pritisnite Uključivanje/Isključivanje i držite pritisnuto najmanje tri sekunde.

Ukoliko se nakon toga i dalje pojavljuje indikacija greške, isključite mašinu i izvucite utikač, i kontaktirajte naš Postprodajni servis.

<i>Poruka na displeju</i>	<i>Mogući uzrok</i>	<i>Rešenje</i>
F01 do F04	Kvar dela	Pritisnite Uključivanje/Isključivanje i držite pritisnuto najmanje 3 sekunde.
F05 do F09	Kvar dela	Isključite mašinu i izvucite utikač. Odmah otvorite vrata i izvadite veš, kako bi toplota mogla da se raširi. Vodite računa da ambijentalna temperatura bude između 5°C i 35°C. Sačekajte oko sat vremena. Priključite mašinu na električnu mrežu, ubacite veš i ponovo pokrenite program. Ukoliko se kvar nastavi, kontaktirajte Postprodajni servis.
F10 do F24	Kvar dela	Isključite mašinu i izvucite utikač. Sačekajte oko sat vremena. Uključite mašinu na električnu mrežu i ponovo pokrenite program. Ukoliko se kvar nastavi, kontaktirajte Postprodajni servis.

TRANSPORT I RUKOVANJE

UPOZORENJE

Nikada nemojte podizati mašinu za sušenje veša držeći je za radnu površinu.

1. Izvucite kabl mašine za sušenje iz utičnice.

2. Proverite da li su vrata i rezervoar za vodu propisno zatvoreni.

3. Ukoliko je odvodno crevo povezano sa vašim kanalizacionim sistemom, ponovo pričvrstite odvodno crevo na zadnji deo mašine (videti Uputstvo za ugradnju).

POSTPRODAJNI SERVIS

PRE NEGO ŠTO POZOVETE POSTPRODAJNI SERVIS

1. Proverite da li možete da rešite problem sami uz pomoć saveta datih u **VODIČU ZA REŠAVANJE PROBLEMA**.

.....

2. Isključite uređaj, pa ga ponovo uključite kako biste videli da li je kvar i dalje prisutan.

UKOLIKO I POSLE GORENAVEDENIH PROVERA KVAR I DALJE POSTOJI, OBRATITE SE NAJBLIŽEM POSTPRODAJNOM SERVISU

Za dobijanje podrške, pozovite broj prikazan na garantnoj knjižici, ili sledite instrukcije na veb stranici **www.whirlpool.eu**

Uvek navedite:

- kratak opis kvara;
- tip i tačan model uređaja;
- servisni broj (broj iza reči Servis na pločici sa tehničkim podacima na zadnjoj strani mašine za sušenje veša.
Servisni broj je takođe naveden u garantnoj knjižici;
- vašu punu adresu;
- vaš broj telefona.

SERVICE 0000 000 00000



Za bilo kakve popravke, koristite naš ovlašćeni Postprodajni servis, da biste osigurali propisnu popravku i korišćenje originalnih rezervnih delova.

Proizvođač:
Whirlpool Evropa d.o.o. Socio Unico
Viale Guido Borghi 27
21025 Comerio (VA)
Italy

1.

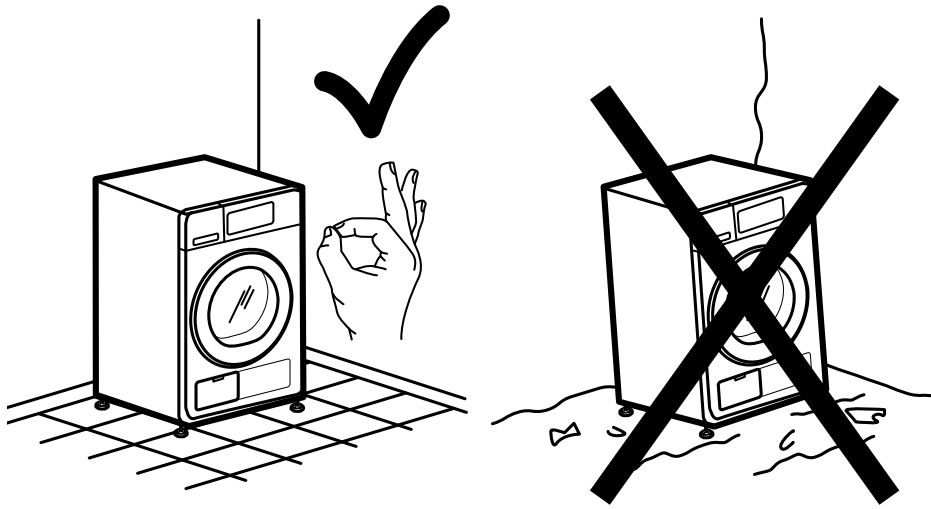

2a.

2b.

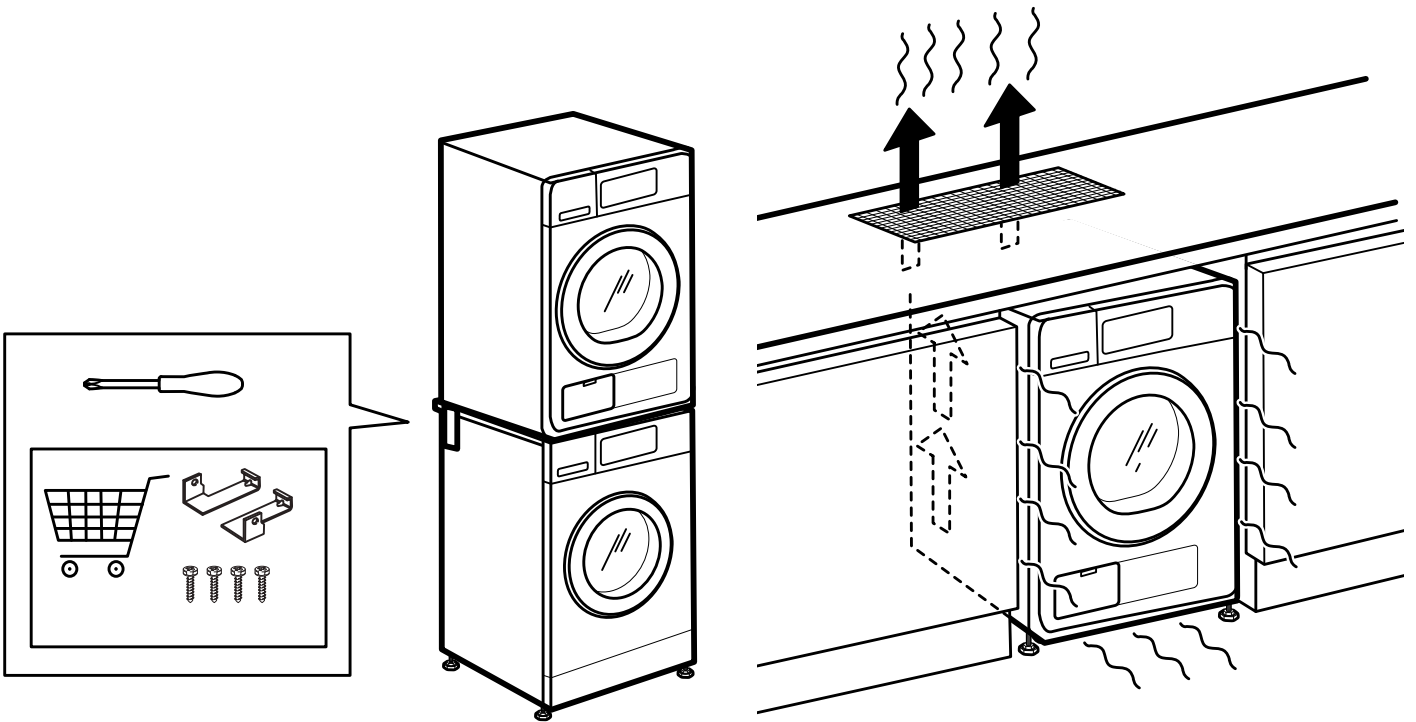

3a.

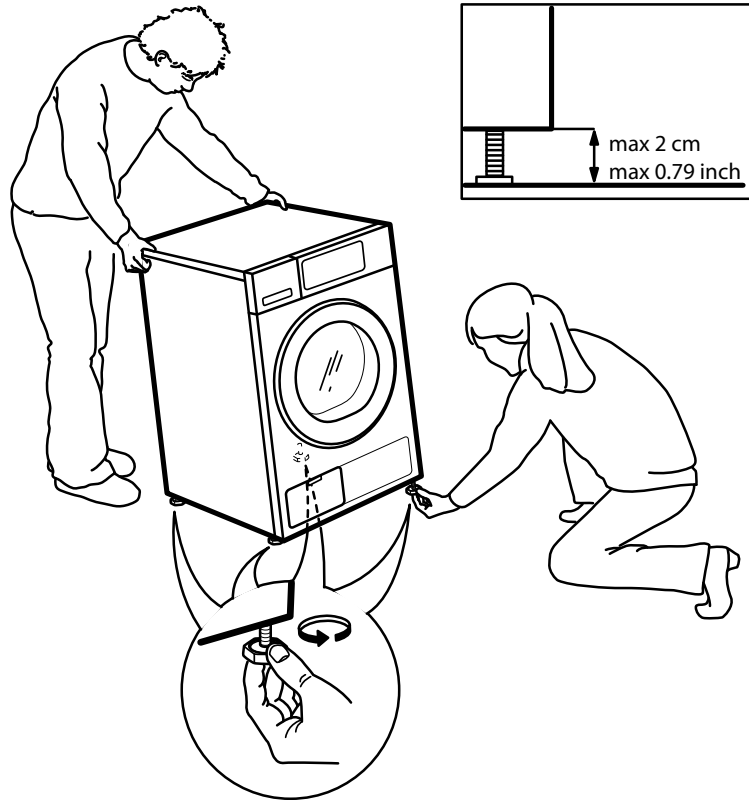

3b.

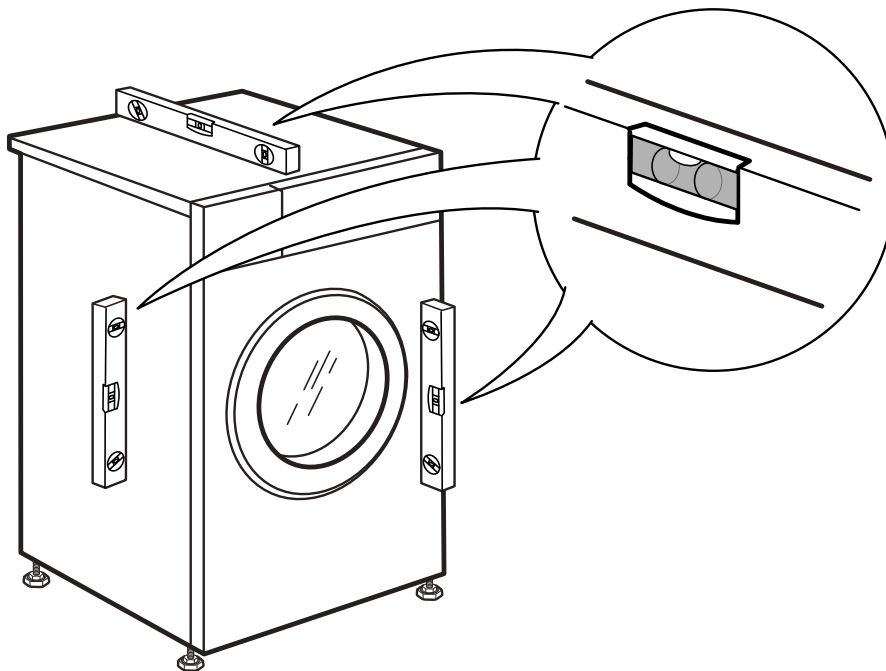

4.

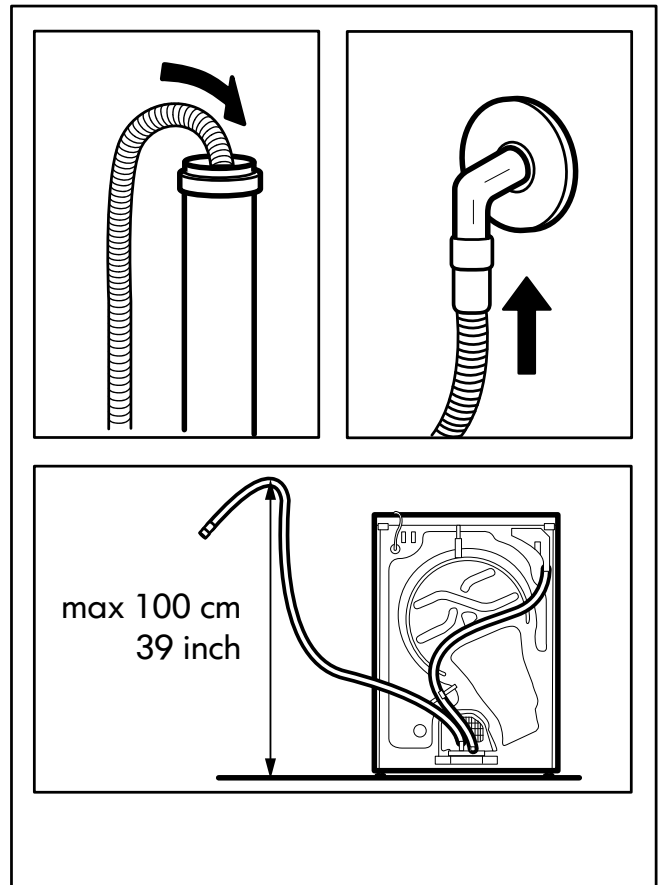
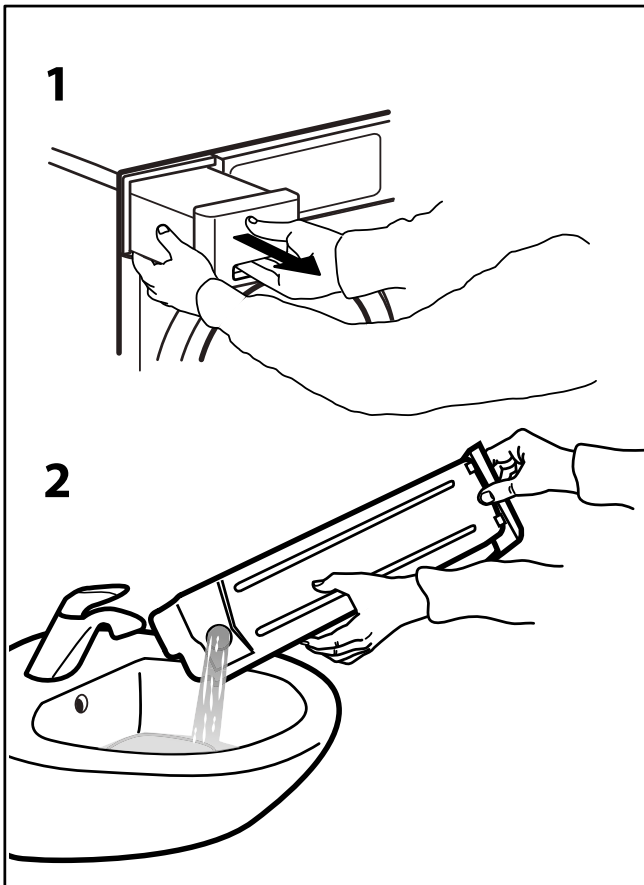
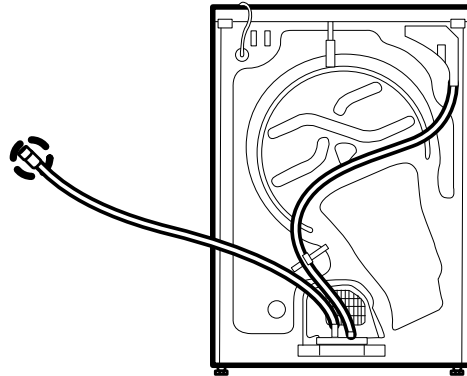
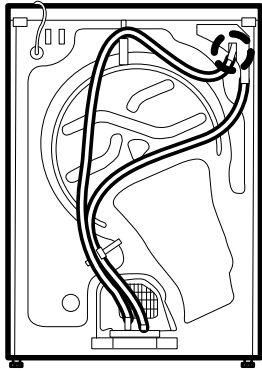

5.

6a.

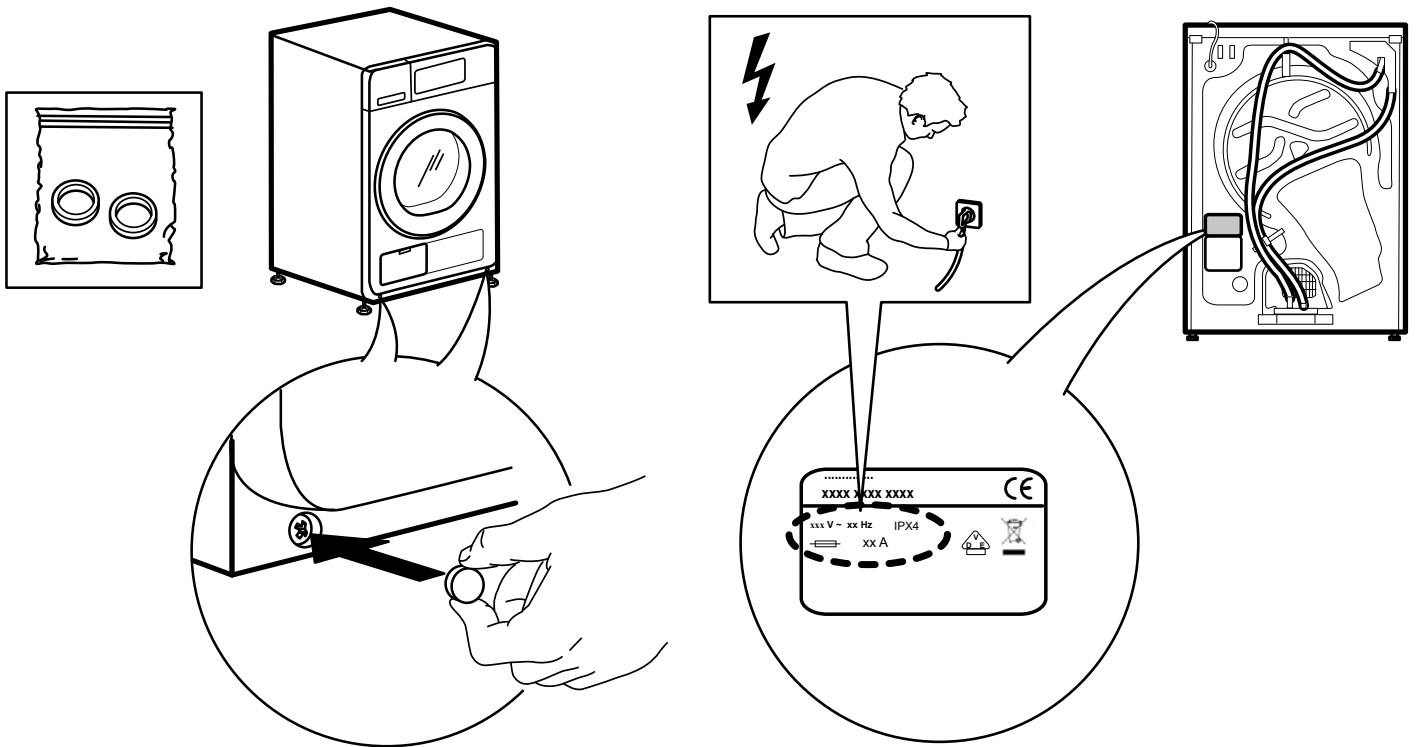

6b.

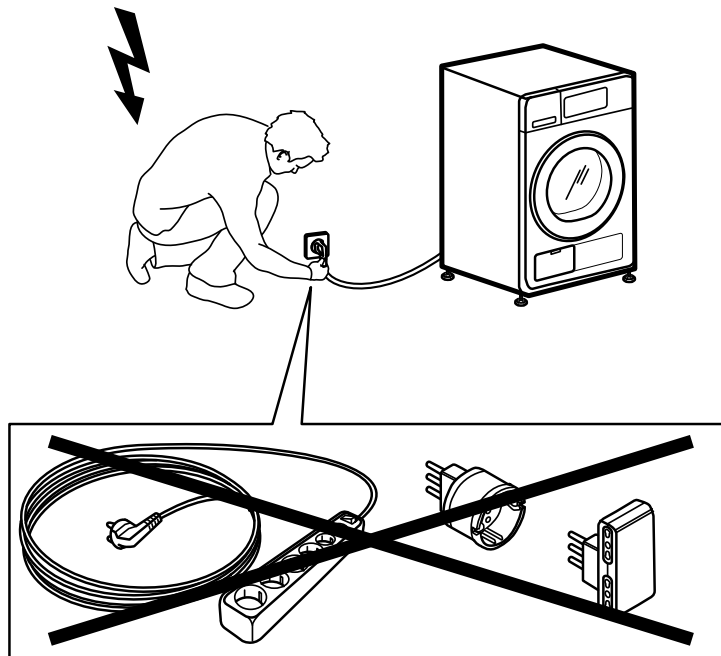

SR

400010766286

Whirlpool je zaštićena robna marka kompanije Whirlpool, USA



Whirlpool

SENSING THE DIFFERENCE