

# Whirlpool

**Frigider / Manual de utilizare**  
**Lednice / Návod k obsluze**  
**Chladnička / Používateľská príručka**

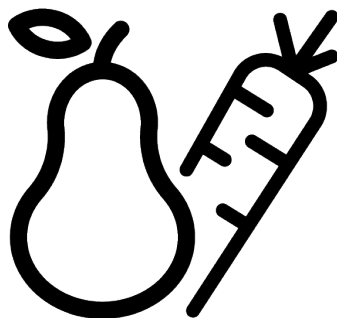

WHK 26404 XP7E

®/TM/© 2025 Whirlpool. Produs sub licență ®/TM/© 2025 Whirlpool. Vyrobeno v licenci ®/TM/© 2025 Whirlpool. Vyrobené na základe licencie

11 5943 0058/ RO/ CS/ SK/ 2/5\_AH/ 14.01.26 11:09  
7282348506

## Vă rugăm ca mai întâi să citiți acest manual!

### Stimate client/ă

Vă mulțumim că ați ales acest produs.

Vă rugăm să vă înregistrați produsele la adresa [www.register10.eu](http://www.register10.eu)





Am dori să obțineți eficiența optimă din acest produs de înaltă calitate care a fost fabricat cu tehnologie de ultimă generație. Pentru a face acest lucru, citiți cu atenție acest manual și orice alte documente furnizate, înainte de a utiliza produsul.

Respectați toate informațiile și avertismentele din manualul de utilizare. În acest fel, vă veți proteja pe dumneavoastră și produsul dumneavoastră împotriva pericolelor care pot apărea. Păstrați manualul de utilizare. Includeți acest manual împreună cu produsul dacă îl predați altcuiva.

**Următoarele simboluri sunt utilizate în manualul de utilizare și pe produs:**



**Citiți manualul de utilizare.**

 <b>ENERG</b>  	Informațiile despre model, așa cum sunt stocate în baza de date despre produse, pot fi accesate pe următorul site web căutând identificatorul de model (*) aflat pe eticheta energetică.
SUPPLIER'S NAME	MODEL IDENTIFIER → (*)
	
	<a href="https://eprel.ec.europa.eu/">https://eprel.ec.europa.eu/</a>

## Cuprins

<b>1 Instrucțiuni privind mediul.....</b>	<b>4</b>
1.1 Eliminarea Materialelor de Ambalare.....	4
<b>2 Frigiderul dumneavoastră .....</b>	<b>4</b>
<b>3 Instalae.....</b>	<b>4</b>
3.1 Locul corect pentru instalare.....	4
3.2 Fixarea elementelor de fixare de tip pană din plastic .....	5
3.3 Ajustarea picioarelor frontale .....	5
3.4 Avertisment de suprafață fierbinte .....	5
<b>4 Utilizarea produsului .....</b>	<b>5</b>
<b>5 Pregătirea .....</b>	<b>6</b>
5.1 Modalități de reducere a consumului de energie electrică ..	6
5.2 Prima utilizare.....	7
5.3 Clasa climatică și definiții.....	7
<b>6 Utilizarea aparatului .....</b>	<b>8</b>
6.1 Panoul de control al produsului....	8
6.1.1 High Temperature Alarm (Avertisment temperatură ridicată) .....	10
6.2 Păstrarea alimentelor în produsul dumneavoastră.....	10
6.3 Mai crocant.....	15
6.4 Zona de depozitare la rece a produselor lactate .....	16
6.5 Schimbarea sensului de deschidere a ușii.....	16
6.6 Alertă ușă deschisă.....	16
6.7 Poliță pliabilă pentru sticle de vin	16
6.8 Înlocuirea lămpii de iluminat .....	17
<b>7 Întreținerea și curățarea .....</b>	<b>17</b>
<b>8 Depanare .....</b>	<b>18</b>

## 1 Instrucțiuni privind mediul

### 1.1 Eliminarea Materialelor de Ambalare

Materialul de ambalare este reciclabil și este marcat cu simbolul de reciclare .

Prin urmare, diferitele părți ale ambalajului trebuie eliminate în mod responsabil și în deplină conformitate cu reglementările autorităților locale privind eliminarea deșeurilor.

## 2 Frigiderul dumneavoastră

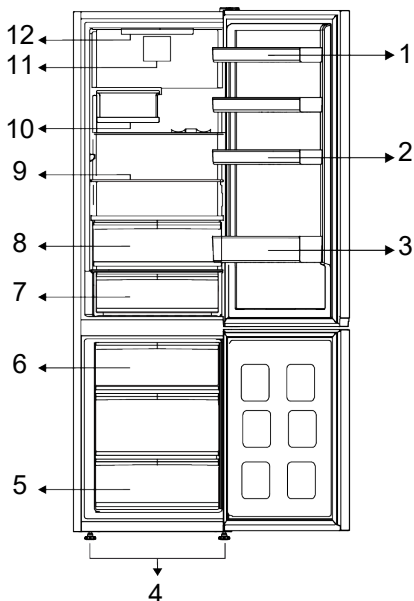

- |                                 |   |
|---------------------------------|---|
| 1 * Rafturi ajustabile ale ușii | 2 * Suport pentru ouă                     |
| 3 * Raft sticle                 | 4 * Picioare frontale ajustabile          |
| 5 * Compartiment congelator     | 6 * Recipient pentru gheață               |
| 7 * Sertar depozitare la rece   | 8 * Sertar depozitare la rece             |
| 9 * Rafturi ajustabile          | 10 * Poliță pliabilă pentru sticle de vin |
| 11 * Ventilator                 | 12 * Lampa de iluminat                    |

**\*Optional:** Cifrele din acest manual de utilizare sunt schematice și s-ar putea să nu corespundă exact cu produsul dvs. Dacă

produsul dumneavoastră nu conține componentele relevante, informațiile se referă la alte modele.

## 3 Instalare

Citiți mai întâi secțiunea „Instrucțiuni privind siguranța”!

### 3.1 Locul corect pentru instalare

Pentru instalarea produsului, contactați un service autorizat. Pentru a pregăti produsul pentru instalare, consultați informațiile din

manualul de utilizare și asigurați-vă că racordarea la utilitățile de apă și electricitate este conformă. Dacă nu este conformă, contactați un electrician și un instalator.

- Dispuneți produsul pe o suprafață plată pentru a evita vibrațiile
- Așezați produsul la cel puțin 30 cm față de plite, cuptor și surse similare de căldură și la cel puțin 5 cm față de cuptoarele electrice.
- Când amplasați două frigiderere în poziție adiacentă, lăsați o distanță de cel puțin 4 cm între cele două unități.
- Păstrați produsul ferit de lumina directă a soarelui și într-un loc uscat.
- Produsul dumneavoastră. necesită o circulație adecvată a aerului pentru a funcționa eficient. Dacă plasați produsul într-o nișă, nu uitați să lăsați o distanță de cel puțin 5 cm între produs și tavan, peretele din spate și pereții laterali.
- Verificați dacă elementul de protecție a spațiului la peretele din spate se află în locația sa (dacă este furnizat împreună cu produsul).
- Dacă elementul nu este disponibil sau dacă este pierdut sau căzut, poziționați produsul astfel încât să rămână o distanță de cel puțin 5 cm între suprafața din spate a produsului și pereții camerei. Spațiul din spate este important pentru funcționarea eficientă a produsului.

### 3.2 Fixarea elementelor de fixare de tip pană din plastic

Condensatorul frigiderului este situat în partea din spate. Pentru a reduce la minimum consumul de energie și a

## 4 Utilizarea produsului

Citiți mai întâi secțiunea „Instrucțiuni privind siguranța”!

- Produsul se utilizează numai pentru depozitarea alimentelor.

îmbunătăți eficiența energetică, partea superioară și inferioară a condensatorului trebuie trase înapoi și fixate așa cum este indicat în imagine. Când condensatorul este tras înapoi, suporturile se blochează și poziția condensatorului este fixată.

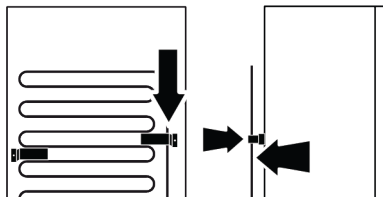

### 3.3 Ajustarea picioarelor frontale

Dacă produsul nu este echilibrat, ajustați picioarele reglabile frontale rotind la dreapta sau stânga.

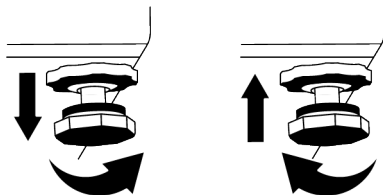

### 3.4 Avertisment de suprafață fierbinte

Pereții laterali ai produsului dvs. sunt echipați cu țevi de răcire pentru a îmbunătăți sistemul de răcire. Lichidul de înaltă presiune poate curge prin aceste suprafețe și poate cauza suprafețe fierbinți pe pereții laterali. Acest lucru este normal și nu necesită reparații.

- Închideți supapa de apă dacă vă veți afla departe de casă (de exemplu, în vacanță) și nu veți folosi icematic sau dozatorul de apă pentru o perioadă lungă de timp. În caz contrar, pot apărea scurgeri de apă.

## Deconectarea produsului de la priză.

- Îndepărtați alimentele pentru a preveni mirosurile.

- Așteptați ca gheața să se topească, curățați interiorul și lăsați-l să se usuce, lăsați ușile deschise pentru a nu deteriora materialele plastice din interior.

## 5 Pregătirea

Citiți mai întâi secțiunea „Instrucțiuni privind siguranța”!

### 5.1 Modalități de reducere a consumului de energie electrică

- Acest aparat frigorific nu este destinat utilizării ca aparat încorporabil.
- Când încărcați alimentele, lăsați suficient spațiu în interiorul frigiderului pentru a permite o circulație suficientă a aerului pentru răcire.
- Deoarece aerul cald și umed nu va pătrunde direct în produsul dvs. atunci când ușile nu sunt deschise, produsul dvs. se va optimiza în condiții suficiente pentru a vă proteja alimentele. În aceste circumstanțe, funcțiile și componentele precum compresorul, ventilatorul, radiatorul, dezghețarea, iluminatul, afișajul și așa mai departe, vor funcționa în funcție de nevoi, consumând energie minimă.
- În cazul în care există mai multe opțiuni, rafturile din sticlă trebuie amplasate astfel încât orificiile de evacuare a aerului de pe peretele din spate să nu fie blocate, și este de preferat ca orificiile de intrare a aerului să rămână sub raftul de sticlă. Această combinație poate ajuta la îmbunătățirea distribuției aerului și a eficienței energetice.
- Utilizarea sertarului inferior la depozitare este recomandată cu tărie.
- Pentru performanțe optime, funcția de Congelare rapidă poate fi utilizată (dacă este disponibilă) cu 24 de ore înainte de a pune alimente proaspete în congelator.
- În cele mai multe cazuri, 24 de ore sunt suficiente pentru funcția de Congelare rapidă după ce alimentele proaspete sunt puse în congelator. După un timp, funcția de Congelare rapidă se va dezactiva automat.

- Când congelați o cantitate mică de alimente, funcția de Congelare rapidă poate fi dezactivată după un timp pentru a asigura economisirea energiei.
- În funcție de caracteristicile produsului, decongelarea alimentelor congelate în compartimentul frigorific va asigura economisirea energiei și va păstra calitatea alimentelor.
- Pentru a introduce cantitatea maximă de alimente în compartimentul de congelare al frigiderului, sertarele superioare trebuie scoase și alimentele trebuie așezate pe rafturile tip grilaj/de sticlă.
- Așezați alimentele după cum este indicat mai jos, păstrând o distanță față de senzorul de temperatură al compartimentului frigorific. Dacă sunt în contact cu senzorul, consumul de energie al aparatului ar putea crește.

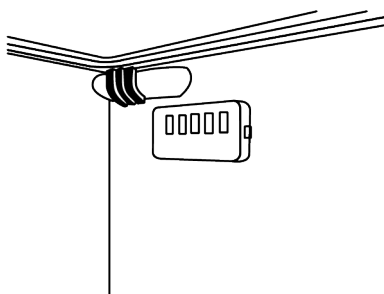

- Pentru a economisi energie, depozitați alimentele în compartimentul de răcire sau refrigerare în conformitate cu condițiile corespunzătoare de depozitare.
- Ambalajele alimentare nu trebuie să fie în contact direct cu senzorul de temperatură situat în compartimentul congelatorului.

## 5.2 Prima utilizare

Înainte de a utiliza produsul asigurați-vă că au fost efectuate pregătirile necesare în conformitate cu instrucțiunile din secțiunile "Instrucțiuni privind siguranța" și "Instalare".

- Așteptați cel puțin 2 ore înainte de a utiliza produsul, pentru a asigura eficiența completă a refrigerării.
- Țineți produsul în funcțiune timp de 6 ore fără să introduceți alimente în interior, iar ușa produsului trebuie ținută pe cât posibil închisă.
- Schimbarea de temperatură cauzată de deschiderea și închiderea ușii în timpul utilizării produsului poate duce în mod normal la formarea de condens pe rafturile ușii/corpului și pe produsele de sticlă introduse în produs.
- Se va auzi un sunet când compresorul este cuplat. Este normal ca produsul să facă zgomot chiar dacă compresorul nu funcționează, deoarece lichidul și gazul pot fi comprimate în sistemul de răcire.
- Este normal ca marginile frontale ale produsului să fie calde. Aceste zone sunt concepute să se încălzească pentru a împiedica formarea condensului

- Pentru unele modele, panoul indicator se oprește automat la 1 minut după ce ușa este închisă. Acesta va fi reactivat atunci când ușa este deschisă sau dacă este apăsat vreun buton.

## 5.3 Clasa climatică și definiții

Vă rugăm să consultați Clasa Climatică de pe plăcuța de identificare a aparatului. Una dintre următoarele informații este aplicabilă aparatului conform Clasei Climatice.

- **SN:** Clima temperată pe termen lung: Aparatul de răcire este proiectat pentru a fi utilizat la temperaturi ambientale cuprinse între 10 °C și 32 °C.
- **N:** Clima temperată: Aparatul de răcire este proiectat pentru a fi utilizat la temperaturi ambientale cuprinse între 16°C și 32 °C.
- **ST:** Climă subtropicală: Aparatul de răcire este proiectat pentru a fi utilizat la temperaturi ambientale cuprinse între 16°C și 38°C.
- **T:** Climă tropicală: Aparatul de răcire este proiectat pentru a fi utilizat la temperaturi ambientale cuprinse între 16°C și 43°C.

## 6.1 Panoul de control al produsului

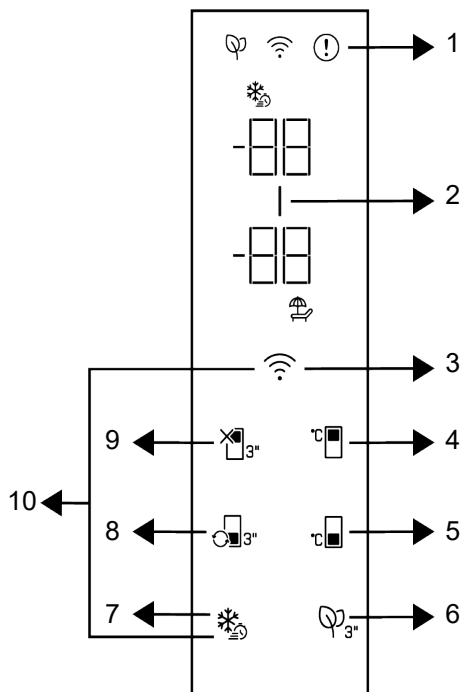

1 \* Indicatorul privind starea de eroare

3 \*Tasta wireless

5 \* Tasta de setare a temperaturii compartimentului congelator

7 \*Tasta de congelare rapidă

9 \* Funcția OFF (vacanță) a compartimentului frigorific

2 \* Indicator de economisire a energiei (afișaj oprit)

4 \* Tastă de setare a temperaturii compartimentului frigorific

6 \* Tasta modulului dezodorizant

8 \* Tasta de conversie a compartimentului

10 \*Tastă pentru resetarea setărilor conexiunii wireless

Citiți mai întâi secțiunea „Instrucțiuni privind siguranța”!

Funcțiile audio și vizuale ale panoului indicator vă vor ajuta la folosirea produsului.

**\*Opțional:** Funcțiile afișate sunt opționale, pot exista diferențe de formă și de locație ale funcțiilor de pe panoul indicator al aparatului.

## 1. Indicator de stare de eroare

Acest indicator trebuie să fie activ atunci când frigiderul nu poate efectua o răcire adecvată sau în cazul unei erori a senzorului. Pe indicatorul de temperatură al compartimentului de Congelator va fi afișat „E”, iar pe indicatorul de temperatură al compartimentului de răcire se afișează cifre precum 1,2,3... Aceste cifre de pe indicator furnizează informații serviciului autorizat cu privire la defecțiunea care a intervenit. Semnul exclamării poate fi afișat atunci când încărcăți alimente calde în compartimentul congelator sau păstrați ușa deschisă pentru o perioadă lungă de timp. Aceasta nu este o defecțiune, acest avertisment se elimină atunci când alimentul este răcit sau atunci când este apăsat orice buton.

## 2. Indicator de economisire a energiei (afișaj oprit)

Funcția de economisire a energiei este activată automat și simbolul de economisire a energiei este aprins atunci când ușa produsului nu este deschisă sau închisă pentru o anumită perioadă de timp. Atunci când este activă funcția de economisire a energiei, toate simbolurile de pe afișaj, altele decât simbolul de economisire a energiei, vor fi dezactivate. Când funcția de economisire a energiei este activă, dacă apăsați orice tastă sau dacă deschideți ușa, funcția de economisire a energiei se va dezactiva și semnalele de pe afișaj vor reveni la normal. Funcția de economisire a energiei este o funcție activată din fabrică și nu poate fi anulată.

## 3. Tasta wireless

Această tastă este utilizată pentru conectarea wireless la aparatul dvs. prin aplicația mobilă HomeWhiz. Dacă tasta este apăsată pentru o perioadă lungă (3 secunde), simbolul de conexiune wireless de pe afișaj/ecran va pâlpâi lent (la intervale de 0,5 secunde). Rețeaua home este astfel inițializată pe produs. După

obținerea conexiunii wireless cu produsul, simbolul conexiunii wireless se aprinde continuu. Puteți activa/dezactiva conexiunea după finalizarea primei setări apăsând această tastă. Simbolul conexiunii wireless va pâlpâi rapid (la intervale de 0,2 secunde) până când conexiunea este stabilă. Când conexiunea devine activă, simbolul conexiunii wireless pâlpâie continuu. Dacă legătura nu poate fi stabilită pentru o perioadă lungă, verificați setările conexiunii și consultați secțiunea “Troubleshooting” din manualul de utilizare. Utilizați aplicația HoeWhiz pentru conexiunea wireless. Pașii de instalare sunt descriși în aplicație în timpul instalării. Puteți accesa aplicația citind codul QR disponibil pe eticheta HomeWhiz de pe produs. Aplicația poate fi obținută din App Store pentru dispozitive IOS sau din Play Store pentru dispozitive Android. Pentru detalii, vizitați adresa <https://www.homewhiz.com/>.

## 4. Tastă de setare a temperaturii compartimentului frigorific

Permite setarea temperaturii pentru compartimentul frigorific. Apăsarea tastei va permite setarea temperaturii compartimentului frigorific la 8 °C, 7 °C, 6 °C, 5 °C, 4 °C, 3 °C, 2 °C, și 1 °C.

## 5. Tasta de setare a temperaturii compartimentului congelator

Setarea temperaturii se face pentru compartimentul congelatorului. Apăsarea tastei va permite setarea temperaturii compartimentului congelator la -18 °C, 19°C, -20 °C, -21 °C, -22 °C, -23 °C, și -24 °C.

## 6. Tasta modulului dezodorizant

Apăsați această tastă timp de 3 secunde pentru a activa/dezactiva funcția dezodorizant. Când funcția dezodorizant este activă, pictograma modulului dezodorizant este aprinsă. Când funcția este activă, modulul dezodorizant va fi utilizat periodic.

## 7. Tasta de congelare rapidă

Atunci când este apăsată tasta de congelare rapidă simbolul de congelare rapidă se aprinde și funcția de congelare rapidă este activată. Temperatura compartimentului congelator este setată la -27 °C. Apăsați din nou tasta pentru a anula funcția. Funcția de congelare rapidă va fi anulată automat. Pentru a congela o cantitate mare de alimente proaspete, apăsați tasta de congelare rapidă înainte de amplasa alimentele în compartimentul frigorific.

## 8. Tasta de conversie a

compartimentului 

Când tasta de conversie a compartimentului este apăsată timp de 3 secunde, compartimentul congelatorului comută între modul de răcire, modul oprit și respectiv modul de congelare. Când este utilizat ca compartiment frigorific, temperatura compartimentului este setată la 4 °C. În modul OFF, indicatorul de temperatură a compartimentului va afișa "-".

## 9. Tastă funcțională OFF (Vacanță) a compartimentului frigorific dezactivată



Apăsați tasta timp de 3 secunde pentru a activa funcția vacanță. Modul vacanță este activat, iar simbolul de vacanță este aprins. Expresia "- ." este afișată pe indicatorul temperaturii Compartimentului frigorific iar compartimentul frigorific nu efectuează activ răcirea. Nu este recomandat să țineți alimente în compartimentul frigorific atunci când această funcție este activată. Celelalte compartimente continuă să se răcească în funcție de temperaturile stabilite anterior. Apăsați tasta din nou timp de 3 secunde pentru a anula această funcție.

## 10. Tasta pentru resetarea setărilor

conexiunii wireless  + 

Pentru a reseta setările de conexiune wireless, tastele Înghețare rapidă și conexiune wireless trebuie apăsată timp de 3 secunde. Toate informațiile despre utilizator înregistrate anterior sunt eliminate pe produsul în care setările conexiunii wireless sunt resetate/ restaurate la valorile implicite din fabrică.

### 6.1.1 High Temperature Alarm (Avertisment temperatură ridicată)

Afișajul frigiderului clipește "- ." valorile setate și emite o alarmă în cazul în care compartimentul congelator este prea cald. Acest lucru se poate întâmpla dacă temperatura congelatorului crește din cauza unei pene de curent. Temperatura cea mai ridicată din compartimentul congelator este afișată până când se apasă orice buton. "Dacă afișajul are un ecran electronic, se afișează temperatura maximă reală atinsă." În caz contrar, doar "- ." clipește, iar sunetele sunt activate. Pentru a dezactiva alarma, apăsați orice buton de afișare.

Setările de temperatură pot fi setate între 1-8 °C pentru compartimentul frigider și între -24 și -18 °C pentru compartimentul congelator. Valorile reglabile ale temperaturii pot varia în aceste intervale, în funcție de specificațiile produsului.

### 6.2 Păstrarea alimentelor în produsul dumneavoastră

#### Păstrarea alimentelor în compartimentele de răcire și refrigerare

- Dacă ușa compartimentului este deschisă și închisă frecvent și lăsată deschisă o perioadă lungă de timp, temperaturile din compartiment cresc considerabil, ceea ce poate reduce durata de viață a alimentelor și poate duce la deteriorarea acestora.

- Pentru a nu provoca schimbări ale mirosului și gustului, alimentele trebuie păstrate în recipiente închise.
- Pentru a asigura o răcire mai bună și mai omogenă, așezați alimentele separat, permițând circulația aerului rece printre ele.
- Asigurați circulația aerului lăsând spațiu între alimente și peretele interior. Dacă lipiți alimentele de peretele din spate, acestea pot îngheța.
- Așteptați ca mâncarea gătită și fierbinte să ajungă la temperatura camerei înainte de a o pune în frigider. Apoi, puteți pune mâncarea caldă în rafturile inferioare ale frigiderului. Așezați alimentele calde departe de alimentele perisabile.
- Aveți grijă în mod special să nu amestecați alimentele vândute sub formă congelată cu cele proaspete.
- Dezghețați alimentele congelate în compartimentul de răcire. Astfel, puteți răci compartimentul de răcire folosind alimente congelate astfel putând economisi energie.
- Păstrarea fructelor tropicale necoapte (mango, soiuri de pepene galben, papaya, banane, ananas) în frigider poate accelera procesul de maturizare. Acest lucru nu este recomandat deoarece va duce la o perioadă mai scurtă de păstrare.
- Păstrați ceapa, usturoiul, ghimbirul și alte legume rădăcinoase în condiții de cameră întunecată și rece, nu în frigider.
- Dacă observați că în frigider s-a alterat un aliment, aruncați-l și curățați accesoriile care au intrat în contact cu el.
- Pentru a răci rapid mâncărurile precum supe și tocane, care se gătesc în cratițe mari, le puteți pune la frigider, separându-le în recipiente de mică adâncime.
- Așezați alimentele neambalate departe de ouă.
- Păstrați fructele și legumele separat și fiecare soi împreună (de exemplu: mere cu mere, morcovi cu morcovi).
- Scoateți legumele verzi din pungă de plastic și puneți-le la frigider după ce le-ați înfășurat într-un prosop de hârtie sau o cârpă. Dacă spălați acest tip de alimente înainte de a le pune în frigider, nu uitați să le uscați.
- Puteți crea atât un mediu umed, cât și să permiteți circulația aerului păstrând fructele și legumele, care sunt predispuse la uscarea, în pungă de plastic perforate sau nesigilate.
- Înafara cazurilor în care în mediu înconjurător există circumstanțe extreme, dacă produsul dvs. (din tabelul cu valori setate recomandate) este păstrat la valorile setate specificate, el își va păstra prospețimea mai mult timp atât în compartimentul de răcire, cât și în compartimentul congelator.
- Nu depozitați legume sensibile la frig, cum ar fi legumele cu frunze verzi, roșiile și castraveții, în compartimentul de răcire. Dacă trebuie să utilizați sertarele compartimentului de răcire pentru depozitarea legumelor, asigurați-vă că panoul de control al frigiderului dvs. este setat la 5°C sau mai cald.

### **Păstrarea alimentelor în compartimentul de răcire**

În compartimentul de răcire, temperatura alimentelor care urmează să fie depozitate în produs poate varia între +3 °C și -3 °C. Temperatura din compartimentul de răcire poate scădea sub 0 °C, iar acest lucru nu este adecvat pentru depozitarea fructelor și legumelor proaspete. Dacă trebuie să depozitați alimente proaspete în sertarele frigorifice, asigurați-vă că reglați temperatura frigiderului la 5°C sau la o temperatură mai ridicată.

Păstrați alimentele în diferite locuri în funcție de proprietățile acestora:	
Aliment	Locația
Ou	Raft de ușă
Produce lactate (unt, brânză)	Dacă există, compartiment la zero grade (pentru alimente pentru micul dejun)/ compartiment de răcire
Fruite, legume și verdeață	Compartimentul fructe-legume, sertar pentru fructe și legume sau; În compartimentul pentru alimente proaspete, în sertarul pentru legume sau în sertarul Everfresh+ (dacă este disponibil), cu condiția ca frigiderul să fie setat la o temperatură mai mare de 5°C
Carnea proaspătă, carne de pui, pește, cârnați etc. Alimente gătite	Dacă există, compartiment la zero grade (pentru alimente pentru micul dejun)/ compartiment de răcire
Produce gata de servit, produse împachetate, produse conservă și murături	Rafturile superioare sau raftul de ușă
Băuturi, sticle, condimente și snackuri	Raft de ușă

### Păstrarea alimentelor în compartimentul congelator

- Puteți activa funcția Quick Freeze (Congelare rapidă) cu 4-6 ore înainte de funcția de congelare putând astfel efectua o răcire mai rapidă.
- Așteptați ca mâncarea fierbinte să ajungă la temperatura camerei înainte de a o pune în compartimentul congelator.
- Alimentele trebuie congelate în pachete separate împărțite în porții conform cantității consumate la o masă.
- Împachetarea alimentelor înainte de a le introduce în congelator este recomandată.
- Pentru a preveni expirarea termenului de păstrare, scrieți pe ambalaj data congelării, ora și denumirea produsului în funcție de termenii de păstrare a diferitelor alimente.
- Consumați rapid alimentele decongelate. Alimentele decongelate nu pot fi congelate din nou decât dacă sunt gătite. Nu este sănătos să consumați alimente proaspete recongelate fără a le găti după ce sunt decongelate.
- Atunci când congelați alimente proaspete, evitați contactul acestora cu alimentele deja congelate. În caz contrar, alimentele congelate se vor dezgheța.

### Păstrarea alimentelor care sunt vândute gata congelate

- Atunci când depozitați alimente, respectați perioadele de timp specificate în aceste instrucțiuni.
- Pentru a proteja calitatea alimentelor, intervalul de timp între tranzacția de cumpărare și depozitare trebuie să fie cât mai scurt posibil.
- Cumpărați alimente congelate care sunt păstrate la -18 °C sau temperaturi mai scăzute.
- Evitați cumpărarea alimentelor ale căror ambalaje sunt acoperite cu gheață etc. Aceasta înseamnă că produsul ar putea fi parțial decongelat și apoi recongelat. Temperatura are impact asupra calității alimentelor.
- Depozitați alimentele pe durata recomandată de producător. Scoateți din congelator doar cantitatea de alimente de care aveți nevoie.
- Înafara cazurilor în care în mediul înconjurător există circumstanțe extreme, dacă produsul dvs. (din tabelul cu valori setate recomandate) este păstrat la valorile setate specificate, el își va păstra prospețimea mai mult timp atât în compartimentul pentru produse proaspete, cât și în compartimentul congelator.

- În cazul în care compartimentul pentru alimente proaspete este setat la o temperatură mai scăzută, fructele și legumele proaspete se pot congela parțial.
- Compartimentele cu două stele sunt ideale pentru alimentele pre-congelate. Se pot depozita înghețata și cuburile de gheață.
- Congelați alimentele doar în compartimentul de 4 stele.

Carne și pește		Pregătirea		Cea mai lungă durată de depozitare (Lună)
Produce pe bază de carne	Mânzat	Biftec	Prin tăierea la grosimi de 2 cm, și așezând folie între bucăți, sau prin înfășurarea strânsă în folie alimentară.	6-8
		Friptură	Prin împachetarea bucăților de carne în pungi de frigider sau prin înfășurarea strânsă în folie alimentară.	6-8
		Cuburi	În părți mici	6-8
		Șnițel, cotlet	Prin așezarea foliei între feliile tăiate sau prin înfășurarea strânsă individual în folie alimentară.	6-8
	Carne de oaie	Cotlet	Prin așezarea foliei între bucățile de carne sau prin înfășurarea strânsă individual în folie alimentară.	4-8
		Friptură	Prin împachetarea bucăților de carne în pungi de frigider sau prin înfășurarea strânsă în folie alimentară.	4-8
		Cuburi	Prin împachetarea bucăților de carne mărunțită în pungi de frigider sau prin înfășurarea strânsă în folie alimentară.	4-8
	Carne de vită	Friptură	Prin împachetarea bucăților de carne în pungi de frigider sau prin înfășurarea strânsă în folie alimentară.	8-12
		Biftec	Prin tăierea la grosimi de 2 cm, și așezând folie între bucăți, sau prin înfășurarea strânsă în folie alimentară.	8-12
		Cuburi	În părți mici	8-12
		Carne fiartă	Prin împachetarea bucăților mici în pungi de frigider	8-12
	Carne tocată	Fără condimente, în pungi drepte		1-3
	Măruntaie (bucată)	În bucăți		1-3
	Mezeluri crud-uscate - cârnați sau salam	Trebuie împachetate chiar dacă au membrană.		1-3
Șuncă	Prin așezarea foliei între feliile tăiate		2-3	
Pasăre și vânat	Pui și curcan	Prin înfășurare în folie		4-6
	Gâscă	Prin înfășurare în folie (porțiile nu trebuie să depășească 2,5 kg)		4-6
	Rață	Prin înfășurare în folie (porțiile nu trebuie să depășească 2,5 kg)		4-6
	Cerb, iepure, căprioară	Prin înfășurare în folie (porțiile să fie dezodate și să nu trebuie să depășească 2,5 kg)		6-8

Carne și pește		Pregătirea	Cea mai lungă durată de depozitare (lună)
Pește și fructe de mare	Pești de apă dulce (păstrăv, crap, crane, somn)	După o curățare temeinică a interiorului și solzilor, trebuie spălat și șters iar coada și capul trebuie tăiate după caz.	2
	Pește slab (biban de mare, calcan, limbă de mare)		4-6
	Pește gras (sardine, macrou, bluefish, barbun, anșoa)		2-4
	Crustacee	Curățat și pus în pungi	4-6
	Icre	În ambalajul propriu, în recipient din aluminiu sau plastic.	2-3

"Duratele de depozitare specificate în tabel au la bază o temperatură de depozitare de -18°C."

Fructe și legume	Pregătirea	Cea mai lungă durată de depozitare (lună)
Fasole în păstăi și fasole cățărătoare	Prin fierbere rapidă timp de 3 minute după spălare și tăiere în bucățele	10-13
Mazăre	Prin fierbere rapidă timp de 2 minute după extragerea din păstăi și spălare.	10-12
Varză	Prin fierberea timp de 1-2 minute după curățare	6-8
Morcov	Prin fierbere rapidă timp de 3-4 minute după curățare și tăiere în bucățele	12
Ardei	Prin fierbere pentru 2-3 minute după tăierea tulpinii, tăierea în două și scoaterea semințelor	8-10
Spanac	Prin fierbere rapidă timp de 2 minute după spălare și curățare	6-9
Praz	Prin fierberea timp de 5 minute după mărunțire	6-8
Conopidă	Prin fierberea rapidă în apă cu puțină lămâie timp de 3-5 minute după separarea de frunze și tăierea în bucăți	10-12
Vânăță	Prin fierbere rapidă timp de 4 minute după spălare și tăiere în bucăți de 2 cm	10-12
Dovlecel	Prin fierbere rapidă timp de 2-3 minute după spălare și tăiere în bucăți de 2 cm	8-10
Ciuperci	Prin ușoară sotare în ulei urmată de stoarcerea unei lămâi peste ele	2-3
Porumb	Prin curățarea și împachetarea știuleților sau boabe	12
Mere și pere	Prin fierbere rapidă timp de 2-3 minute după decojire și feliere	8-10
Caise și piersici	Tăiate în jumătăți și înlăturați sămburii	4-6
Căpșuni și zmeură	Prin spălare și îndepărtarea codițelor	8-12
Fructe coapte	Prin adăugare 10% zahăr în recipient	12
Prune, cireșe, vișine	Prin spălarea și îndepărtarea codițelor	8-12

"Duratele de depozitare specificate în tabel au la bază o temperatură de depozitare de -18°C."

Produse lactate	Pregătirea	Cea mai lungă durată de depozitare(lună)	Condiții de depozitare
Brânză (exceptând brânza feta)	Prin așezarea foliei între bucăți, în felii	6-8	Pentru o perioadă scurtă de depozitare, poate fi lăsată în ambalajul original. Pentru perioade lungi de depozitare, trebuie înfășurată în folie de aluminiu sau alimentară.
Unt, margarină	În propriul ambalaj.	6	În propriul ambalaj sau în recipient din plastic.

"Duratele de depozitare specificate în tabel au la bază o temperatură de depozitare de -18°C."

"Cantitatea de alimente proaspete care poate fi congelată într-o anumită perioadă de timp este specificată pe eticheta de tip."

Compartiment congelator Setare	Compartimentul frigorific Setare	Observații
-22°C	2°C	Aceasta este setarea implicită recomandată. Această setare este recomandată în cazul în care temperatura ambientă este sub 30°C.

### Detalii congelator

Conform standardelor IEC 62552, congelatorul trebuie să aibă capacitatea de a îngheța 4,5 kg de alimente la -18°C sau la temperaturi mai scăzute la 25°C temperatura camerei în 24 de ore pentru fiecare 100 de litri din volumul compartimentului congelatorului.

Produsele alimentare se pot păstra pentru perioade îndelungate de timp numai la temperaturi de sau mai mici de -18°C.

Puteți păstra alimentele proaspete cu lunile (în congelator sau la temperaturi sub 18°C).

Produsele alimentare de congelat nu trebuie să ia contact cu alimentele deja congelate din interior, pentru a evita decongelarea parțială.

Fierbeți legumele și filtrați apa pentru a prelungi timpul de stocare în congelator.

Puneți alimentele în ambalaje ermetice după filtrare și puneți-le în congelator.

Bananele, roșiile, salata, țelina, ouăle fierte, cartofii și alte alimente similare nu trebuie congelate. În cazul în care aceste alimente îngheață, doar valorile nutriționale și

calitățile alimentare vor fi afectate negativ. Nu se pune în discuție o putrefacție care ar amenința sănătatea umană.

#### Așezarea alimentelor

**Rafturile din compartimentul congelator:** Diverse alimente congelate precum carne, pește, înghețată, legume etc.

**Rafturile din compartimentul frigider:** Alimente în recipiente, farfurii cu capac și recipiente cu capac, ouă (în recipient acoperit)

**Rafturi ușă compartimentul frigider:** Alimente sau băuturi mici și ambalate

**Sertar pentru legume și fructe:** Legume și fructe

**Compartimentul pentru alimente proaspete:** Delicatese (alimente pentru micul dejun, produse din carne care trebuie consumate repede)

### 6.3 Mai crocant

Compartimentul vegetal al produsului este conceput special pentru a menține legumele proaspete fără a pierde umezeala. În acest scop, circulația aerului rece este concentrată în întregul

compartiment de legume. Păstrați legumele și fructele în acest compartiment. Pentru a asigura o depozitare mai lungă, nu așezați legume verzi cu frunze lângă fructe.

## 6.4 Zona de depozitare la rece a produselor lactate

### Sertar depozitare la rece

Sertarul de depozitare la rece poate atinge temperaturi mai scăzute în compartimentul frigorific. Utilizați acest sertar pentru a depozita delicatase (salam, cârnați, produse lactate etc.) și produse lactate care necesită o temperatură de depozitare mai scăzută sau produse din carne, pui sau pește pentru consum imediat. Stocarea fructelor și legumelor în acest compartiment nu este recomandată.

## 6.5 Schimbarea sensului de deschidere a ușii

Sensul de deschidere a ușii a frigiderului poate fi schimbat în funcție de locul în care puneți frigiderul. Când aveți nevoie de așa ceva, luați neapărat legătura cu cel mai apropiat Service autorizat.

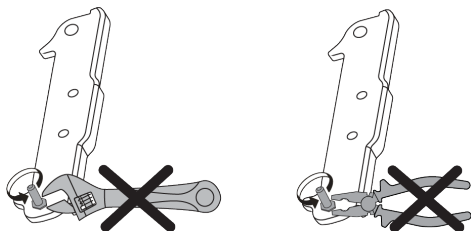

## 6.6 Alertă ușă deschisă

În funcție de model, sistemul de alertă de deschidere a ușii frigiderului dumneavoastră poate fi diferit.

### Versiunea 1;

Dacă ușa produsului rămâne deschisă pentru o anumită perioadă de timp (între 60 s și 120 s), se emite un semnal sonor de avertizare; în funcție de modelul produsului, poate fi afișat și un semnal vizual de avertizare (lumină intermitentă). Dacă închideți ușa dispozitivului sau apăsați un

buton de pe ecranul dispozitivului, dacă acesta există, sunetul de avertizare se va opri.

### Versiunea 2;

Dacă ușa dispozitivului rămâne deschisă pentru o anumită perioadă de timp (între 60s și 120 s), se declanșează alerta de ușă deschisă. Alerta de deschidere a ușii se declanșează treptat. Pentru început, se va declanșa o avertizare sonoră. După 4 minute, dacă ușa nu este încă închisă, se activează un avertisment vizual (lumină intermitentă). Alerta de deschidere a ușii va fi amânată pentru o anumită perioadă de timp (între 60 s și 120 s) atunci când este apăsată orice tastă de pe ecranul produsului, dacă o astfel de tastă există. Apoi, procesul va începe din nou. Atunci când ușa dispozitivului este închisă, alerta de ușă deschisă va fi anulată.

## 6.7 Poliță pliabilă pentru sticle de vin

Permite utilizatorului să depoziteze sticle de vin, dacă este necesar. Pentru a utiliza polița, apucați partea din plastic și trageți-o ușor în jos. Acum puteți utiliza polița pliabilă pentru sticle de vin.



Pe polița pliabilă pentru sticle de vin se recomandă depozitarea a maximum a 2 sticle de vin.

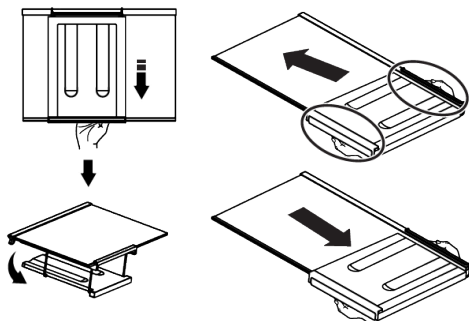

Pentru a forma polița pliabilă pentru sticle de vin, mai întâi scoateți raftul de sticlă din frigider. Așezați-o pe raftul de sticlă împingând partea din plastic prin canelurile

din față și din spate, așa cum este indicat în imagine. Produsul va fi gata de utilizare cu polița pliabilă pentru sticle de vin.

Pentru a îndepărta polița pliabilă pentru sticle de vin mai întâi scoateți raftul de sticlă din frigider. Apoi, țineți de partea din plastic și trageți-o în orice direcție. Acum puteți utiliza produsul fără polița pliabilă pentru sticle de vin.

## 7 Întreținerea și curățarea

Citiți mai întâi „Instrucțiunile de siguranță”!

- Deconectați aparatul înainte de a-l curăța.
- Praful de pe grila de ventilație din spatele produsului trebuie îndepărtat (fără a deschide capacul) cel puțin o dată pe an. Curățarea trebuie făcută cu o cârpă uscată.
- Aveți grijă să nu lăsați apa să intre în carcasa lămpii și în alte părți electrice.
- Curățați ușa cu o cârpă umedă. Scoateți tot conținutul pentru a scoate ușile și rafturile caroseriei. Ridicați rafturile ușilor în sus pentru a le scoate. După curățare și uscare, glisați-le înapoi în loc de sus în jos.
- Nu folosiți niciodată apă care conține clor sau agenți de curățare pentru curățarea suprafeței exterioare a produsului sau a pieselor cromate. Clorul provoacă rugină pe aceste tipuri de suprafețe metalice.
- Pentru a preveni decojirea sau deformarea amprentelor de pe partea din plastic, nu folosiți unelte ascuțite, abrazive, săpun, produse de curățare de uz casnic, detergenți, benzină, lustruire etc. Pentru curățare, utilizați o cârpă moale cu apă caldă și uscați.
- În produsele fără tehnologie No Frost, pe peretele din spate al compartimentului de răcire se vor forma picături de apă și până la grosimea înghețului de până la un deget. Nu-l curățați și absolut nu aplicați ulei sau substanțe similare.

## 6.8 Înlocuirea lămpii de iluminat

Luați legătura cu Service-ul autorizat atunci când becul/LED-ul utilizat pentru iluminarea frigiderului va fi schimbat.

Lampa (lămpile) utilizată (utilizate) în acest aparat nu poate (pot) fi utilizată (utilizate) pentru iluminatul locuințelor. Scopul acestei lămpi este de a ajuta utilizatorul să introducă alimente în frigider/congelator în condiții de siguranță și confort.

- Utilizați numai o cârpă ușor umedă din microfibră pentru curățarea suprafeței exterioare a produsului. Bureții și alte tipuri de cârpe de curățare pot provoca zgârieturi.
- Pentru a curăța suprafețele interioare ale produsului, spălați toate piesele detașabile cu o soluție ușoară de săpun, apă și bicarbonat de sodiu. Clătiți bine și uscați complet. Împiedicați pătrunderea apei în lumini și panoul de control.
- Nu utilizați oțet, alcool pentru frecare sau alte produse de curățare pe bază de alcool pe orice suprafață interioară.

### Suprafețe exterioare din oțel inoxidabil

Folosiți un produs de curățare neabraziv din oțel inoxidabil și aplicați-l cu o cârpă moale, fără scame. Pentru a lustrui, ștergeți ușor suprafața cu o cârpă din microfibră umezită cu apă și utilizați un tampon de lustruit uscat. Urmați întotdeauna boabele oțelului inoxidabil.

### Prevenirea mirosurilor rele

Nu sunt utilizate substanțe care ar putea provoca miros în producția produsului dvs. Cu toate acestea, mirosurile pot apărea din cauza depozitării necorespunzătoare a alimentelor și a eșecului de curățare corespunzătoare a suprafeței interioare a produsului.

- Pentru a preveni această problemă, curățați cu apă de bicarbonat de sodiu la fiecare 15 zile.

- Depozitați alimentele în recipiente sigilate, deoarece microorganismele eliberate din alimentele deschise pot provoca mirosuri rele.
- Nu depozitați niciodată alimente expirate sau stricate în produsul dvs.

## 8 Depanare

Citiți mai întâi secțiunea „Instrucțiuni privind siguranța”!

Verificați această listă înainte de a contacta departamentul de service. Puteți economisi timp și bani. Această listă include probleme frecvente care nu sunt provocate de defecte de material sau de manoperă. Este posibil ca unele funcții descrise aici să nu se aplice pentru produsul dvs.

Dacă problema persistă după ce ați urmat instrucțiunile din acest capitol, contactați distribuitorul dvs. sau un centru de service autorizat. Nu încercați să reparați produsul.

### Frigiderul nu funcționează.

- Cablul de alimentare nu este complet reglat. >>> Introduceți ștecherul în priză.
- Siguranța prizei la care este conectat frigiderul sau siguranța principală este arsă. >>> Verificați siguranța.

### Condens pe peretele lateral al compartimentului frigiderului (MULTI ZONE, COOL CONTROL și FLEXI ZONE).

- Ușa este deschisă prea frecvent. >>> Aveți grijă să nu deschideți ușa frigiderului prea frecvent.
- Mediul este prea umed. >>> Nu instalați produsul în medii umede.
- Alimentele lichide sunt păstrate în recipiente deschise. >>> Păstrați alimentele lichide în recipiente închise.
- Ușa produsului este lăsată deschisă. >>> Nu lăsați ușa frigiderului deschisă perioade îndelungate de timp.
- Termostatul este setat la o temperatură foarte rece. >>> Setați termostatul la o temperatură adecvată.

### Protecția suprafețelor din plastic

Dacă uleiul se varsă pe suprafețele din plastic, curățați-le imediat cu apă caldă, deoarece uleiul poate deteriora suprafața.

### Compresorul nu funcționează.

- Sistemul de protecție termică a compresorului se va activa în cazul penelor de curent sau în cazul deconectării și reconectării la priză, întrucât presiunea din sistemul de răcire nu este încă echilibrată. Frigiderul va porni după circa 6 minute. Contactați un centru de service dacă frigiderul nu pornește după această perioadă.
- Dezghețare este activată. >>> Acest mod este normal pentru un frigider cu dezghețare automată. Ciclul de dezghețare are loc periodic.
- Frigiderul nu este conectat la priză.>>> Asigurați-vă că ștecherul este introdus corect în priză.
- Setarea de temperatură este incorectă. >>> Selectați temperatura adecvată.
- Nu este curent. >>> Frigiderul va continua să funcționeze normal după ce curentul revine.

### În timpul funcționării frigiderului, zgomotul devine mai intens.

- Modul de funcționare a frigiderului se poate modifica în funcție de condițiile ambientale. Acesta este un fenomen normal și nu reprezintă o defecțiune.

### Frigiderul pornește des sau funcționează perioade îndelungate de timp.

- Este posibil ca noul dvs. frigider să fie mai mare decât cel vechi. Frigiderule mari funcționează perioade îndelungate de timp.
- Temperatura încăperii poate fi ridicată. >>> De regulă, frigiderul funcționează perioade îndelungate de timp la temperaturi ridicate în încăpere.

- Este posibil ca frigiderul să fi fost conectat recent la priză sau să fi fost umplut recent cu alimente. >>> Dacă frigiderul a fost conectat recent la priză sau a fost umplut cu alimente, va dura mai mult până frigiderul va atinge temperatura setată. Este un lucru normal.
- Este posibil ca în frigider să fi fost introduse recent cantități mari de alimente calde. >>> Nu introduceți alimente calde în frigider.
- Este posibil ca ușile să fi fost deschise frecvent sau lăsate întredeschise mai mult timp. >>> Aerul cald care pătrunde în frigider determină funcționarea pe perioade mai îndelungate de timp. Deschideți mai rar ușile.
- Este posibil ca ușa congelatorului sau frigiderului să fi fost lăsată întredeschisă. >>> Verificați dacă ușile sunt închise corect.
- Produsul poate fi setat la o temperatură foarte joasă. >>> Selectați o temperatură mai ridicată și așteptați ca aceasta să fie atinsă.
- Este posibil ca garnitura ușii frigiderului sau congelatorului să fie murdară, uzată, ruptă sau poziționată incorect. >>> Curățați sau înlocuiți garnitura. Garniturile deteriorate/defecte determină funcționarea pe perioade îndelungate de timp a frigiderului pentru a se asigura temperatura corectă.

### **Temperatura congelatorului este foarte joasă, iar temperatura frigiderului este adecvată.**

- Ați selectat o temperatură foarte joasă a congelatorului. >>> Selectați o temperatură mai ridicată a congelatorului și verificați din nou.

### **Temperatura frigiderului este foarte joasă, iar temperatura congelatorului este adecvată.**

- Ați selectat o temperatură foarte joasă a frigiderului. >>> Setați o temperatură mai ridicată a compartimentului frigorific și verificați din nou.

### **Alimentele din sertarele frigiderului sunt înghețate.**

- Ați selectat o temperatură foarte joasă a frigiderului. >>> Setați o temperatură mai ridicată a compartimentului frigorific și verificați din nou.

### **Temperatura din frigider sau congelator este foarte mare.**

- Ați selectat o temperatură foarte ridicată a frigiderului. >>> Setarea temperaturii compartimentului de răcire are un efect asupra temperaturii din compartimentul congelatorului. Așteptați până când temperatura pieselor relevante atinge nivelul suficient prin schimbarea temperaturii compartimentelor de răcire sau de congelare.
- Este posibil ca ușile să fi fost deschise frecvent sau lăsate întredeschise mai mult timp. >>> Deschideți mai rar ușile.
- Este posibil ca ușa să fi fost lăsată întredeschisă. >>> Închideți complet ușa.
- Este posibil ca frigiderul să fi fost conectat recent la priză sau să fi fost umplut recent cu alimente. >>> Acest lucru este normal. Dacă frigiderul a fost conectat recent la priză sau a fost umplut cu alimente, va dura mai mult până frigiderul va atinge temperatura setată.
- Este posibil ca în frigider să fi fost introduse recent cantități mari de alimente calde. >>> Nu introduceți alimente calde în frigider.

### **Vibrații sau zgomot.**

- Suprafața nu este plană sau dură >>> Dacă frigiderul se clatină când este împins ușor, reglați picioarele pentru a echilibra frigiderul. De asemenea, asigurați-vă că podeaua este suficient de stabilă și poate susține frigiderul.
- Zgomotul poate fi provocat de obiectele amplasate pe frigider. >>> Aceste obiecte trebuie îndepărtate de pe frigider.
- Frigiderul emite zgomote asemănătoare curgerii sau pulverizării lichidelor etc.
- Funcționarea frigiderului se bazează pe circulația gazelor și lichidelor. >>> Acesta este un fenomen normal și nu reprezintă o defecțiune.

### **Frigiderul emite un zgomot similar cu suieratul vântului.**

- Frigiderul este prevăzut cu un ventilator pentru răcire. Acesta este un fenomen normal și nu reprezintă o defecțiune.

### **Condens pe pereții interiori ai frigiderului.**

- Mediile calde și umede favorizează formarea gheții și condensului. Acesta este un fenomen normal și nu reprezintă o defecțiune.
- Este posibil ca ușile să fi fost deschise frecvent sau lăsate întredeschise mai mult timp. >>> Deschideți mai rar ușile; dacă ușa este deschisă, închideți-o.
- Este posibil ca ușa să fi fost lăsată întredeschisă. >>> Închideți complet ușa.

### **Condens în exteriorul frigiderului sau între uși.**

- Este posibil ca mediul să fie umed. Acest fenomen este normal în medii umede. >>> La reducerea umidității, condensul va dispărea.

### **Mirosuri neplăcute în frigider.**

- Frigiderul nu este curățat în mod periodic. >>> Curățați periodic interiorul frigiderului folosind un burete, apă caldă și carbonată.
- Este posibil ca mirosul să fie cauzat de anumite recipiente și ambalaje. >>> Folosiți un recipient sau un ambalaj care nu prezintă mirosuri neplăcute.
- Alimentele au fost introduse în recipiente deschise. >>> Păstrați alimentele în recipiente închise. Din alimentele

nesigilate, microorganismele se pot răspândi și pot provoca mirosuri neplăcute.

- Aruncați toate alimentele expirate sau alterate din frigider.

### **Ușa nu se închide.**

- Este posibil ca ambalajele alimentelor să blocheze ușa. >>> Mutați alimentele care împiedică închiderea ușii.
- Este posibil ca frigiderul să fie înclinat. >>> Reglați picioarele de pentru a echilibra frigiderul.
- Suprafața nu este plană sau dură >>> Asigurați-vă că suprafața este plană și destul de dură pentru a susține produsul.

### **Cutia legume/fructe este blocată.**

- Este posibil ca alimentele să atingă partea superioară a sertarului. >>> Rearanjați alimentele în sertar.

### **Temperatura la suprafața produsului.**

- Temperatura ridicată poate fi observată între două uși, pe panourile laterale și pe suprafața grilei din spate în timp ce produsul este pus în funcțiune. Acest lucru este normal și nu necesită reparații.

### **Ventilatorul continuă să funcționeze atunci când ușa este deschisă.**

- Ventilatorul poate continua să funcționeze atunci când ușa congelatorului este deschisă.

Dacă problema persistă după ce ați urmat instrucțiunile din acest capitol, contactați distribuitorul dvs. sau un centru de service autorizat. Nu încercați să reparați produsul. Este un lucru normal.

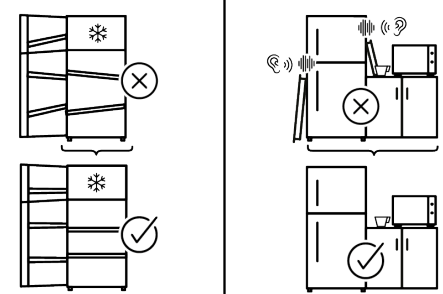
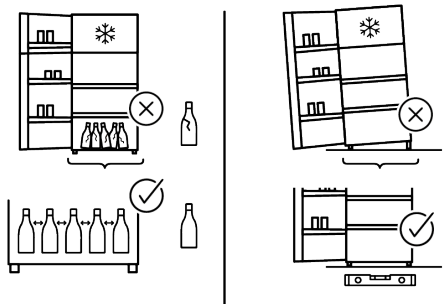
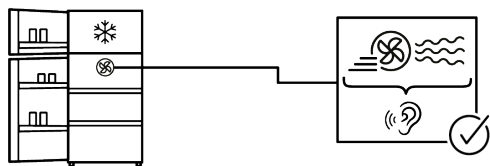
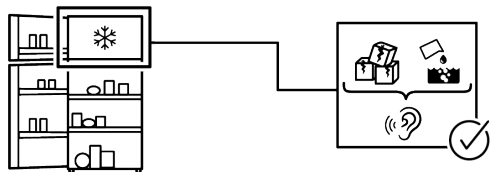
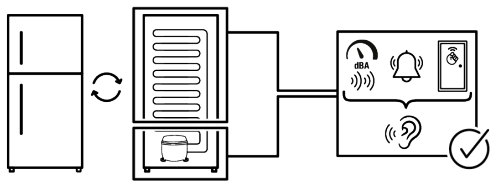

## DECLARAȚIE DE DECLINARE A RĂSPUNDERII:

Unele defecțiuni (simple) pot fi tratate în mod adecvat de către utilizatorul final fără a apărea nicio problemă de siguranță sau utilizare nesigură, cu condiția ca acestea să fie efectuate în limitele și în conformitate cu următoarele instrucțiuni (consultați secțiunea „Auto-reparare”).

Prin urmare, dacă în secțiunea „Auto-reparare” de mai jos nu este autorizat altfel, reparațiile vor fi adresate mecanicilor profesioniști înregistrați pentru a evita problemele de siguranță. Un mecanic profesionist înregistrat este un mecanic profesionist cărui i s-a acordat acces la instrucțiunile și lista de piese de schimb ale acestui produs de către producător conform metodelor descrise în actele legislative în conformitate cu Directiva 125/2009/CE.

**Cu toate acestea, numai agentul de service (adică mecanicii profesioniști autorizați) pe care îl puteți contacta de la numărul de telefon indicat în manualul de utilizare/ cardul de garanție sau prin dealer-ul dumneavoastră autorizat poate asigura service-ul în condițiile garanției.** Prin urmare, vă rugăm să rețineți că reparațiile efectuate de mecanici profesioniști (care nu sunt autorizați de) Whirlpool vor duce la anularea garanției.

### Auto-repararea

Auto-repararea poate fi efectuată de utilizatorul final cu privire exclusiv la următoarele piese de schimb: mânere de uși, balamale uși, tăvi, coșuri și garnituri de ușă (o listă actualizată este disponibilă <https://parts-selfservice.europeanappliances.com> începând cu 1 martie 2021).

Mai mult, pentru a asigura siguranța produsului și pentru a preveni riscul de vătămare gravă, auto-repararea menționată se va face urmând instrucțiunile din manualul de utilizare pentru auto-reparare sau care sunt disponibile în <https://parts-selfservice.europeanappliances.com>.

Pentru siguranța dumneavoastră, scoateți produsul din priză înainte de a încerca orice auto-reparare.

Reparațiile și încercarea de reparații ale utilizatorilor finali pentru piesele care nu sunt incluse în această listă și/sau care nu respectă instrucțiunile din manualele de utilizare pentru auto-reparare sau care sunt disponibile în <https://parts-selfservice.europeanappliances.com>, ar putea ridica probleme de siguranță care nu pot fi atribuite Whirlpool, și ar putea duce la anularea garanției produsului.

Prin urmare, este recomandat cu tărie ca utilizatorii finali să se abțină de la încercarea de a efectua reparații care nu se încadrează în lista menționată de piese de schimb, contactând în astfel de cazuri mecanici profesioniști autorizați sau mecanici profesioniști înregistrați. În caz contrar, încercările de reparație efectuate de utilizatorii finali pot cauza probleme legate de siguranță, pot deteriora produsul și pot cauza incendii, inundații, electrocutări și grave vătămări corporale.

Cu titlu de exemplu, dar fără a se limita la, următoarele reparații trebuie să fie adresate mecanicilor profesioniști autorizați sau mecanicilor profesioniști înregistrați: compresor, circuit de răcire, placa principală, placă invertor, placă de afișare etc.

Producătorul/vânzătorul nu poate fi tras la răspundere în niciun caz în care utilizatorii finali nu respectă cele de mai sus.

Disponibilitatea pieselor de schimb ale frigiderului pe care l-ați achiziționat este de 10 ani. În această perioadă, vor fi disponibile piese de schimb originale pentru ca frigiderul să funcționeze corect. Durata minimă a garanției pentru frigiderul pe care l-ați achiziționat este de 24 de luni. Acest produs este prevăzut cu o sursă de iluminare de clasă energetică „G”.

Sursa de iluminare a acestui produs trebuie înlocuită numai de Mecanici profesioniști.



## Nejdříve si přečtěte tento návod!

### Vážení zákazníci

Děkujeme, že jste si vybrali tento výrobek .

Zaregistrujte své produkty na [www.register10.eu](http://www.register10.eu)





Byli bychom rádi, kdyby jste dosáhli optimální účinnost tohoto vysoce kvalitního výrobku, který byl vyroben pomocí nejmodernějších technologií. Před použitím produktu si pozorně přečtěte tento návod a veškerou dodanou dokumentaci.

Dbejte na všechny informace a varování uvedené v uživatelské příručce. Tímto způsobem budete chránit sebe a svůj výrobek před možnými nebezpečími. Uschovejte tento návod k obsluze. Přiložte tuto příručku ke spotřebiči, pokud jej odevzdáte někomu jinému.

**V uživatelské příručce jsou používány následující symboly, které se nachází na výrobku:**



Přečtěte si uživatelskou příručku.

 <b>ENERG</b> 	Informace o modelu uložené v databázi výrobků se dají získat zadáním následující webové stránky a vyhledáním identifikátoru vašeho modelu (*), který je uveden na energetickém štítku. <a href="https://eprel.ec.europa.eu/">https://eprel.ec.europa.eu/</a>
SUPPLIER'S NAME _____ MODEL IDENTIFIER → (*)  	

## Obsah

<b>1 Pokyny pro ochranu životního prostředí .....</b>	<b>26</b>
1.1 Likvidace obalových materiálů .....	26
<b>2 Vaše chladnička .....</b>	<b>26</b>
<b>3 Instalace .....</b>	<b>26</b>
3.1 Správné místo pro instalaci .....	27
3.2 Připevnění plastových klínů .....	27
3.3 Nastavení nožek .....	27
3.4 Výstraha před horkým povrchem .	27
<b>4 Provoz spotřebiče .....</b>	<b>27</b>
<b>5 Příprava .....</b>	<b>28</b>
5.1 Co udělat pro úsporu energie .....	28
5.2 První uvedení do provozu.....	28
5.3 Klimatická třída a definice .....	29
<b>6 Používání vašeho spotřebiče.....</b>	<b>30</b>
6.1 Ovládací panel produktu .....	30
6.1.1 Alarm vysoké teploty .....	32
6.2 Ukládání potravin ve vašem produktu.....	32
6.3 Ostřejší .....	37
6.4 Oblast chladicího prostoru mléčných výrobků.....	37
6.5 Obrácení strany otevírání dveří.....	37
6.6 Upozornění na otevřené dveře.....	37
6.7 Skládací stojan na víno .....	38
6.8 Výměna osvětlovací lampy .....	38
<b>7 Údržba a čištění .....</b>	<b>38</b>
<b>8 Řešení problémů .....</b>	<b>39</b>

# 1 Pokyny pro ochranu životního prostředí

## 1.1 Likvidace obalových materiálů

Obalový materiál je recyklovatelný a je označen recyklačním symbolem .

Jednotlivé části obalu se proto musí likvidovat zodpovědně a v plném souladu s předpisy místních orgánů, které upravují likvidaci odpadu.

CS

## 2 Vaše chladnička

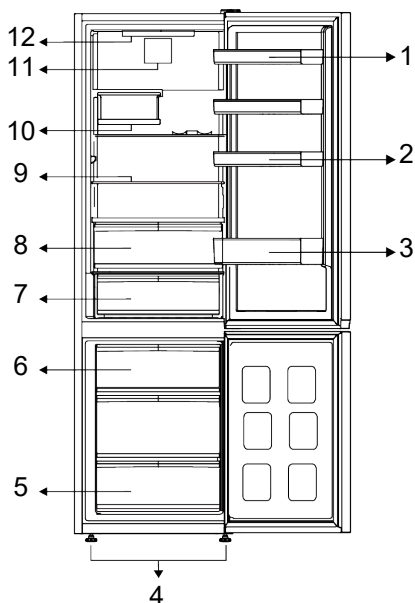

- |                                 |                              |
|---------------------------------|------------------------------|
| 1 * Nastavitelná dveřní polička | 2 * Držák na vejce           |
| 3 * Police pro láhve            | 4 * Nastavitelné přední nohy |
| 5 * Přeprádka mrazáku           | 6 * Nádoba na led            |
| 7 * Chladicí zásuvka            | 8 * Chladicí zásuvka         |
| 9 * Nastavitelné police         | 10 * Skládací koš na víno    |
| 11 * Ventilátor                 | 12 * Lampa osvětlení         |

**\*Volitelně:** Údaje v této uživatelské příručce jsou schematické a nemusí přesně odpovídat vašemu výrobku. Pokud váš výrobek neobsahuje příslušné části, tyto informace se vztahují na ostatní modely.

## 3 Instalace

Nejdříve si přečtěte "Bezpečnostní pokyny"!

### 3.1 Správné místo pro instalaci

Pro instalaci výrobku se obraťte na autorizovaný servis. Pro přípravu spotřebiče pro instalaci vyhledejte informace v uživatelské příručce a ujistěte se, že jsou k dispozici požadované elektrické a vodovodní nástroje. Pokud ne, pro uspořádání těchto nástrojů podle potřeby se obraťte na elektrikáře a vodoinstalatéry.

- Pro zabránění vibracím umístěte výrobek na rovný povrch
- Umístěte výrobek alespoň 30 cm od radiátorů, kamen a podobných tepelných zdrojů a alespoň 5 cm od elektrických trub
- Při umístění dvou chladniček v přilehlé pozici, mezi dvěma jednotkami nechejte vzdálenost nejméně 4 cm.
- Uchovávejte produkt mimo přímé sluneční světlo a na suchém místě.
- Aby Váš výrobek účinně fungoval, vyžaduje dostatečný oběh vzduchu. Umísťujete-li produkt ve výklenku, nezapomeňte mezi výrobkem a stropem, zadní stěnou a bočními stěnami ponechat volný prostor nejméně 5 cm.
- Zkontrolujte, zda je na svém místě součástka zajišťující ochranný odstup od zdi (pokud je dodána s výrobkem).
- Pokud součástka není k dispozici, nebo pokud se ztratila nebo upadla, umístěte výrobek tak, aby mezi zadní stěnou výrobků a stěnou místnosti zůstal volný prostor nejméně 5 cm. Volný prostor vzadu je důležitý pro účinný provoz výrobku.

### 3.2 Připevnění plastových klínů

Kondenzátor chladničky se nachází v zadní části. Aby se minimalizovala spotřeba energie a zvýšila energetická účinnost, horní a dolní část kondenzátoru se musí stáhnout dozadu a zajistit tak, jak je znázorněno na obrázku. Když se kondenzátor zatáhne dozadu, konzoly se zajistí a poloha kondenzátoru se zajistí.

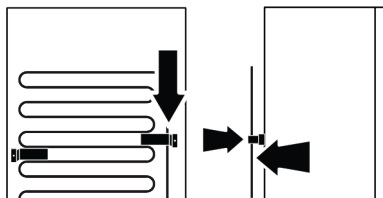

### 3.3 Nastavení nožek

Pokud výrobek není v rovnovážné poloze, nastavte přední nastavitelné stojany jejich otáčením směrem doprava nebo doleva.

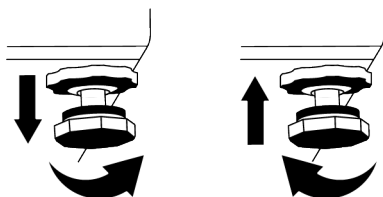

### 3.4 Výstraha před horkým povrchem

Boční stěny vašeho produktu jsou vybaveny trubkami chlazení, které vylepšují chladicí systém. Přes tyto povrchy může téct vysokotlaká kapalina, která může způsobit ohřev bočních stěn. Je to normální a nevyžaduje to údržbu.

## 4 Provoz spotřebiče

Nejdříve si přečtete "Bezpečnostní pokyny"!

- Výrobek se používá pouze pro skladování potravin.
- Pokud nebudete doma (např. dovolená) a nebudete delší dobu používat výrobek ledu Icematic nebo dávkovač vody, vypněte ventil vody. V opačném případě může dojít k úniku vody.

### Odpojení výrobku od sítě

- Odstraňte něj jídlo, z důvodu zabránění zápachu,
- Počkejte, až led roztaje, vyčistěte interiér a nechte jej vyschnout, dveře nechte otevřené, aby se nepoškodily vnitřní plasty tělesa.

## 5 Příprava

Nejdříve si přečtete "Bezpečnostní pokyny"!

### 5.1 Co udělat pro úsporu energie

- Tento chladicí spotřebič není určen k používání jako vestavný spotřebič.
- Při nakládání potravin nechte v chladničce dostatek místa pro zajištění dostatečné cirkulace vzduchu pro chlazení.
- Protože horký a vlhký vzduch se nedostane přímo do vašeho výrobku, když nejsou dvířka zavřená, výrobek se optimalizuje ve stávajících podmínkách tak, aby jídlo uvnitř bylo bezpečně chráněno. Za těchto okolností budou funkce a součásti, jako jsou kompresor, ventilátor, ohřívač, rozmrazovač, osvětlení, displej atd., pracovat podle potřeb s minimální spotřebou energie.
- V případě, že je k dispozici více možností, skleněné police musí být umístěny tak, aby nebyly blokovány výstupy vzduchu na zadní stěně a nejlépe tak, aby výstupy vzduchu zůstaly pod skleněnou policí. Tato kombinace může pomoci zlepšit distribuci vzduchu a energetickou účinnost.
- Při skladování důrazně doporučujeme použití spodní zásuvky.
- K dosažení optimálního výkonu lze použít funkci rychlého zmrazení (je-li k dispozici), a to 24 hodin před vložením čerstvých potravin do mrazničky.
- Ve většině případů stačí funkci rychlého zmrazování 24 hodin po vložení čerstvých potravin do mrazničky. Po určité době se funkce rychlého zmrazení automaticky deaktivuje.
- Při zmrazování malého množství potravin lze funkci rychlého zmrazování po určité době deaktivovat, aby se zajistila úspora energie.
- V závislosti na funkcích tohoto výrobku; rozmrazování zmrazených potravin v chladnějším prostoru zajistí úsporu energie a zachování kvality potravin.

- Chcete-li do mrazicího prostoru chladničky vložit maximální množství potravin, je třeba vyjmout horní zásuvky a potraviny umístit na drátěné/skleněné police.
- Umístěte jídlo, jak je uvedeno níže, a dodržujte vzdálenost od teplotního čidla chladicího prostoru. V případě pokud se dotýkají čidla, může se zvýšit spotřeba energie zařízení.

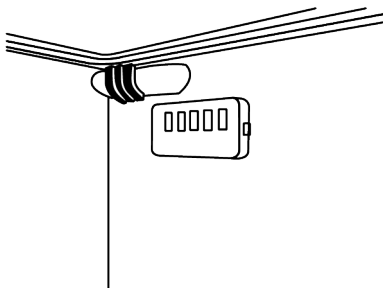

- Ukládejte potraviny do chladicího prostoru nebo chladicí složky podle správných skladovacích podmínek, abyste ušetřili energii.
- Balení potravin nesmí být v přímém kontaktu se snímačem teploty umístěným v mrazicím prostoru.

### 5.2 První uvedení do provozu

- Před použitím produktu se ujistěte, že byly provedeny všechny nezbytné přípravy v souladu s pokyny uvedenými v kapitolách „Bezpečnostní instrukce“ a „Instalace“.
- Před použitím výrobku počkejte alespoň 2 hodiny, aby se zajistila úplná účinnost chlazení.
  - Nechte produkt běžet bez umístění jakýchkoli potravin uvnitř po dobu 6 hodin a dvířka produktu by měla být co nejvíce zavřená.
  - Změna teploty způsobená otevíráním a zavíráním dvířek během používání výrobku může běžně vést ke kondenzaci na dveřích/policích a skleněných nádobách umístěných ve výrobku.

- Když se kompresor zapne, uslyšíte zvuk. Je normální, že výrobek vydává hluk, i když kompresor není v provozu, protože v chladicím systému se může stlačovat kapalina a plyn.
- Je normální, že se přední hrany produktu ohřejí. Tyto oblasti jsou navrženy tak, aby se zahřáli, s cílem zabránění kondenzace.
- U některých modelů se panel indikátoru automaticky vypne po 1 minutách po zavření dveří. Znovu se aktivuje když se dveře otevřou nebo po stisknutí tlačítka.

### 5.3 Klimatická třída a definice

Prohlédněte si klimatickou třídu na typovém štítku zařízení. Podle klimatické třídy se na vaše zařízení vztahuje jedna z následujících informací.

- **SN:** Dlouhodobé mírné podnebí: Toto chladicí zařízení je určeno k používání při teplotách okolí od 10 °C do 32 °C.
- **N:** Mírné podnebí: Toto chladicí zařízení je určeno k používání při teplotách okolí od 16°C do 32 °C.
- **ST:** Subtropické podnebí: Toto chladicí zařízení je určeno k používání při teplotách okolí od 16°C do 38°C.
- **T:** Tropické podnebí: Toto chladicí zařízení je určeno k používání při teplotách okolí od 16°C do 43°C.

## 6 Používání vašeho spotřebiče

### 6.1 Ovládací panel produktu

CS

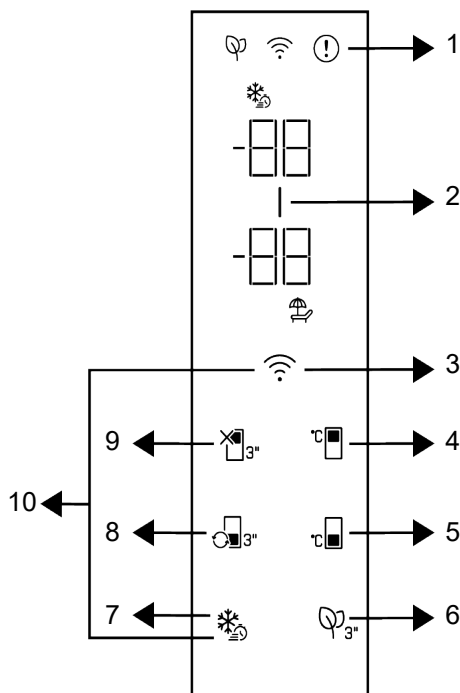

1 \* Kontrolka poruchového stavu

3 \* Bezdrátové tlačítko

5 \* Tlačítko nastavení teploty mrazící části

7 \* Tlačítko rychlého zmrazení

9 \* Funkce vypnutí chladicího prostoru (Dovolená)

2 \* Kontrolka úspory energie (displej vypnutý)

4 \* Tlačítko nastavení teploty chladicího prostoru

6 \* Tlačítko modulu deodorizéru

8 \* Tlačítko přepínání prostoru

10 \* Tlačítko na obnovení nastavení bezdrátového připojení

Nejdříve si přečtete "Bezpečnostní pokyny"! Při používání produktu vám budou pomáhat zvukové a vizuální funkce indikačního panelu.

**\*Volitelně:** Zobrazené funkce jsou volitelné, mohou existovat rozdíly ve tvaru a umístění funkcí, které se nacházejí na panelu indikátorů vašeho spotřebiče.

#### 1. Kontrolka poruchového stavu

Tento ukazatel bude aktivní, když vaše chladnička nedokáže dostatečně chladit nebo v případě chyby snímače. Na ukazateli teploty mrazící části se zobrazí "E" a na ukazateli teploty chladicí části se zobrazí čísla jako 1,2,3 .... Tato čísla na indikátoru poskytují autorizované službě

informace o chybě, ke které došlo. Když naložíte teplé jídlo do mrazicí přihrádky nebo pokud ponecháte dveře otevřené delší dobu, může se zobrazit vykřičník. Nejde o chybu, toto varování se odstraní, když potraviny vychladnou nebo stisknete libovolné tlačítko.

## 2. Kontrolka úspory energie (displej vypnutý)

Když dvířka produktu nejsou po určitou dobu otevřené nebo zavřené, automaticky se aktivuje funkce úspory energie a rozsvítí se symbol úspory energie. Když je funkce úspory energie aktivní, všechny symboly na displeji kromě symbolu úspory energie musí být vypnuty. Při aktivní funkci úspory energie se stiskem tlačítka nebo otevřením dveří deaktivuje funkce úspory energie a značky na displeji se vrátí do normálního nastavení. Funkce úspory energie je funkce aktivována od výroby a nelze ji zrušit.

## 3. Bezdrátové tlačítko

Toto tlačítko se používá k bezdrátovému připojení k vašemu zařízení prostřednictvím mobilní aplikace HomeWhiz. Pokud je tlačítko stisknuto po delší dobu (3 s), LED na tlačítku bude blikat (v 0,5 sekundových intervalech). Tímto způsobem se na produktu inicializuje domácí síť. Po dosažení bezdrátového připojení s produktem, symbol bezdrátového připojení nepřetržitě svítí. Stisknutím tohoto tlačítka můžete aktivovat/deaktivovat připojení po dokončení prvního nastavení. Symbol bezdrátového připojení bude blikat rychle (v intervalech 0,2 sekundy), dokud se spojení nenaváže. Když je připojení aktivní, symbol bezdrátového připojení nepřetržitě bliká. Pokud se spojení nelze navázat delší dobu, zkontrolujte nastavení spojení a viz "Řešení problémů" v uživatelské příručce. Pro bezdrátové připojení použijte aplikaci HomeWhiz. Kroky instalace jsou popsány v aplikaci v průběhu instalace. Do aplikace můžete vstoupit přečtením QR kódu dostupného na štítku HomeWhiz na produktu. Aplikaci můžete získat v obchodě App Store pro zařízení se systémem IOS

nebo v obchodě Play pro zařízení se systémem Android. Podrobnosti najdete na adrese <https://www.homewhiz.com/>.

## 4. Tlačítko nastavení teploty chladicího prostoru

Umožňuje nastavení teploty pro oddělení chlazení. Stisknutím tlačítka můžete nastavit teplotu v chladicím prostoru na 8°C, 7°C, 6°C, 5°C, 4°C, 3°C, 2°C a 1°C.

## 5. Tlačítko nastavení teploty mrazicí části

Nastavení teploty se provádí pro mrazicí prostor. Stisknutím tlačítka můžete nastavit teplotu v mrazicím prostoru na -18 °C, 19°C, -20 °C, -21 °C, -22 °C, -23 °C a -24 °C.

## 6. Tlačítko modulu deodorizéru

Stisknutím tohoto tlačítka na 3 sekundy aktivujete/deaktivujete funkci deodorizéru. Když je funkce deodorizéru aktivní, ikonka modulu deodorizéru na příslušném tlačítku svítí. Když je funkce aktivní, modul deodorizátoru bude pravidelně v činnosti.

## 7. Tlačítko rychlého zmrazení

Po stisknutí tlačítka rychlého zmrazení, rozsvítí se symbol rychlého zmrazení a aktivuje se funkce rychlého zmrazení. Teplota v mrazicím prostoru je nastavena na -27 °C. Opětovným stisknutím tlačítka funkci zrušíte. Funkce rychlého zmrazení se zruší automaticky. Pro zmrazení velkého množství čerstvých potravin, stiskněte tlačítko Rychlého zmrazování před vložením potravin do mrazicího prostoru.

## 8. Tlačítko přepínání prostoru

Stisknutím Tlačítka výměny přihrádky po dobu 3 sekundy, mrazicí prostor se bude přepínat mezi režimy chlazení, vypnutí a mražení. Je-li v provozu jako chladicí prostor, teplota se nastaví na 4 °C. V případě režimu VYPNUTO se na ukazateli teploty oddílu zobrazí „-“.

## 9. Funkční tlačítko vypnutí (Prázdniny)

### chladicího prostoru

Stisknutím tlačítka na 3 sekundy aktivujete funkci dovolené. Je aktivován prázdninový režim a symbol dovolené svítí. Na ukazateli teploty chladicího prostoru se zobrazí výraz "- -" a chladicí prostor neprovádí aktivní chladicí činnost. Když je tato funkce aktivní, nedoporučuje se skladovat potraviny v chladicím prostoru. Ostatní oddělení pokračují v ochlazování podle dříve nastavené teploty. Opětovným stisknutím tlačítka na 3 sekundy tuto funkci zrušíte.

## 10. Tlačítko na obnovení nastavení

### bezdrátového připojení +

Chcete-li resetovat nastavení bezdrátového připojení, stiskněte současně na 3 sekundy tlačítka Rychlého zmrazení a Bezdrátového připojení. Všechny dříve zaznamenané informace o uživateli se odstraní z produktu, kde se nastavení bezdrátového připojení resetují / obnoví na původní hodnoty z výroby.

### 6.1.1 Alarm vysoké teploty

Na displeji chladničky blikají nastavené hodnoty "- -" a spustí se alarm, pokud je mrazicí prostor příliš teplý. K tomu může dojít, pokud se teplota mrazničky zvýší v důsledku výpadku elektrického proudu. Nejvyšší teplota v prostoru mrazničky se zobrazuje, dokud nestisknete jakékoli tlačítko. „Pokud má displej elektronickou obrazovku, zobrazí se nejvyšší skutečně dosažená teplota.“ Pokud ne, bliká pouze "- -" a aktivují se zvuky. Chcete-li deaktivovat alarm, stiskněte libovolné tlačítko displeje.

Nastavení teploty lze nastavit mezi 1-8 °C v chladicím prostoru a mezi -24 a -18 °C v mrazicím prostoru. Nastavitelné hodnoty teploty se mohou v rámci těchto rozsahů lišit v závislosti na specifikacích produktu.

## 6.2 Ukládání potravin ve vašem produktu

### Ukládání potravin do chladicího prostoru a chladicí složky

- Pokud se dveře přihrádky často otevírají a zavírají a zůstávají dlouho otevřené, teplota v přihrádce se výrazně zvýší, což může snížit životnost potravin a způsobit jejich znehodnocení.
- Aby nedošlo ke změně zápachu a chuti, potraviny by měly být skladovány v uzavřených nádobách.
- Chcete-li dosáhnout lepšího a homogennějšího chlazení, umístěte potraviny odděleně tak, aby jimi mohl proudit studený vzduch.
- Zajistěte proudění vzduchu ponecháním prostoru mezi potravinami a vnitřní stěnou. Pokud potraviny opřete o zadní stěnu, mohou zamrznout.
- Uvařená teplá jídla před uložením do chladničky zchlaďte na pokojovou teplotu. Potom můžete vlažný pokrm umístit do spodních polic chladničky. Teplé potraviny umístěte dále od potravin podléhajících zkáze.
- Dávejte pozor zejména na to, abyste nemíchali potraviny prodávané jako zmrazené s čerstvými potravinami.
- Rozmrazte své zmrazené potraviny v chladicí složce. Tímto způsobem můžete ochladit chladicí složku pomocí zmrazených potravin a ušetřit energii.
- Skladování nezralého tropického ovoce (mango, melouny, papája, banány, ananas) v chladničce může urychlit proces zrání. To se nedoporučuje, protože se tím zkrátí doba skladování.
- Cibuli, česnek, zázvor a jinou kořenovou zeleninu skladujte v tmavých a chladných prostorách, nikoli v chladničce.
- Pokud zjistíte, že se v chladničce pokazila nějaká potravina, vyhodte ji a vyčistěte příslušenství, které s ní přišlo do kontaktu.

- Abyste jídla, jako jsou polévky a dušená jídla, která se vaří ve velkých hrncích, rychle ochladila, můžete je dát do chladničky tak, že je rozdělíte do vlastních mělkých nádob.
- Nebalené potraviny umístěte mimo vejec.
- Ovoce a zeleninu skladujte odděleně a jednotlivé druhy skladujte spolu (například jablka s jablky, mrkev s mrkví).
- Zelenou zeleninu vyjměte z plastového sáčku a po zabalení do papírového ručníku nebo sušící utěrky ji vložte do chladničky. Pokud tento typ potravin před uložením do chladničky omyjete, nezapomeňte je vysušit.
- Vlhké prostředí a zároveň proudění vzduchu vytvoříte tak, že ovoce a zeleninu, které jsou náchylné k vysychání, budete uchovávat v perforovaných nebo neuzavřených plastových sáčcích.
- Pokud je váš výrobek (v tabulce doporučených nastavených hodnot) nastaven na uvedené nastavené hodnoty,

potraviny si kromě případů, kdy jsou v prostředí extrémní okolnosti, zachovají svou čerstvost delší dobu v chladicí složce i v mrazicí složce.

- Neuchovávejte v chladicí složce zeleninu citlivou na chlad, jako jsou listová zelenina, rajčata a okurky. Pokud potřebujete použít zásuvku chladicí složky pro skladování zeleniny, ujistěte se, že ovládací panel vaší chladničky je nastaven na 5°C nebo tepleji.

### Ukládání potravin v Chladicí přihrádce

V chladicí složce se teplota skladovaných potravin může pohybovat mezi 3 °C a -3 °C. Teplota v chladicí složce může klesnout pod 0 °C, což není vhodné pro skladování čerstvého ovoce a zeleniny. Pokud potřebujete uložit čerstvé potraviny do chladicích zásuvek, ujistěte se, že nastavíte teplotu chladničky na 5°C nebo vyšší.

Ukládejte potraviny na různá místa podle jejich vlastností:	
Potraviny	Umístění
Vajíčka	Polička ve dveřích
Mléčné výrobky (máslo, sýr)	Pokud je k dispozici, nulový stupeň (pro snídaňové potraviny) přihrádka / chladicí složku
Ovoce, zelenina a zeleň	Přihrádka na ovoce a zeleninu, nádoba na ovoce a zeleninu (Crisper) nebo; V přihrádce na čerstvé potraviny, v zásuvce na zeleninu nebo v zásuvce Everfresh (je-li k dispozici), za předpokladu, že chladnička je nastavena na teplotu nad 5°C
Čerstvé maso, drůbež, ryby, klobásy atp. Vařené potraviny	Pokud je k dispozici, nulový stupeň (pro snídaňové potraviny) přihrádka / chladicí složku
Potraviny připravené k podávání, balené výrobky, konzervované potraviny a okurky	Horní police nebo dveřní polička
Nápoje, láhve, pepř a občerstvení	Polička ve dveřích

### Ukládání potravin v mrazicím prostoru

- Funkci rychlého zmrazování můžete aktivovat 4-6 hodin před funkcí zmrazování a provést rychlejší chlazení.
- Teplé pokrmy před vložením do mrazicího prostoru zahřejte na pokojovou teplotu.

- Potraviny, které se mají zmrazit, rozdělte na porce s velikostí které lze konzumovat, a zmrazte je v samostatných balíčcích.
- Před vložením potravin do mrazničky se doporučuje jejich zabalení.
- Abyste zabránili uplynutí doby skladování, napište na obal datum, čas a název výrobku podle doby skladování různých potravin.

- Potraviny, které jste rozmrazili, rychle zkonzumujte. Rozmražené potraviny nelze znovu zmrazit, pokud nejsou tepelně zpracovány. Po rozmrazení není bezpečné konzumovat opětovně zmražené čerstvé potraviny bez tepelné úpravy.
- Při zmrazování čerstvých potravin je nedávejte do kontaktu s již zmraženými potravinami. V opačném případě se zmražené potraviny rozmrazí.

### **Skladování potravin, které se prodávají zmražené**

- Při skladování potravin dodržujte časové lhůty uvedené v těchto pokynech.
- V zájmu ochrany kvality potravin dodržujte co nejkratší časový interval mezi nákupní transakcí a skladováním.
- Kupujte mražené potraviny, které jsou skladovány při teplotě  $-18\text{ }^{\circ}\text{C}$  nebo nižší.
- Vyhněte se nákupu potravin, jejichž obaly jsou pokryty ledem atp. To znamená, že výrobek mohl být částečně rozmražen a znovu zmražen. Teplota ovlivňuje kvalitu potravin.
- Skladujte potraviny po dobu doporučenou výrobcem. Z mrazničky vyjměte jen tolik potravin, kolik potřebujete.
- Pokud je váš výrobek (v tabulce doporučených nastavených hodnot) nastaven na uvedené nastavené hodnoty, potraviny si kromě případů, kdy jsou v prostředí extrémní okolnosti, zachovají svou čerstvost delší dobu ve složce pro čerstvé výrobky i ve složce mrazničky.
- Pokud je přihrádka na čerstvé potraviny nastavena na nižší teplotu, čerstvé ovoce a zelenina mohou být částečně zmrazeny.
- Dvuhvězdičkové přihrádky jsou vhodné pro předmražené potraviny. Lze v nich skladovat zmrzlinu a kostky ledu.
- Potraviny zmrazujte jen ve 4 hvězdičkovém prostoru.

Maso a ryby		Příprava	Nejdelší doba skladování (měsíce)	
Masné výrobky	Telecí	Steak	Nakrájejte je o tloušťce 2 cm a položte mezi ně fólii nebo jejich pevně obalte strečovou fólií	6-8
		Vyprážení	Zabalte kousky masa nebo jejich pevně obalte strečovou fólií	6-8
		Kostky	Na malé kousky	6-8
		Řízky, kotlety	Umístěním fólie mezi nakrájené plátky nebo jejich pevně obalte strečovou fólií	6-8
	Ovčí maso	Kotlety	Umístěním fólie mezi kousky masa nebo je speciálně obalte strečovou fólií	4-8
		Vyprážení	Zabalte kousky masa nebo jejich pevně obalte strečovou fólií	4-8
		Kostky	Zabalte mleté maso do mrazicího sáčku, nebo jej pevně obalte strečovou fólií	4-8
	Hovězí maso	Vyprážení	Zabalte kousky masa nebo jejich pevně obalte strečovou fólií	8-12
		Steak	Nakrájejte je o tloušťce 2 cm a položte mezi ně fólii nebo jejich pevně obalte strečovou fólií	8-12
		Kostky	Na malé kousky	8-12
		Vařené maso	Zabalte ho v malých kouscích do kapsy na mrazení	8-12
	Mleté maso	Bez koření, v plochých pytlích	1-3	
	Droby (kusy)	V kouscích	1-3	
	Fermentovaná klobása - salám	Je třeba je zabalit, i když mají vlastní obal.	1-3	
	Šunka	Umístěním fólie mezi nakrájené plátky	2-3	
Drůbež a zvěřina	Kuřecí a krůtí maso	Zabalením do fólie	4-6	
	Hus	Zabalením do fólie (porce by neměly přesáhnout 2,5 kg)	4-6	
	Kachna	Zabalením do fólie (porce by neměly přesáhnout 2,5 kg)	4-6	
	Jelen, králík, srnka	Zabalením do fólie (porce by neměly přesáhnout 2,5 kg a jejich kosti musí být odděleny)	6-8	
Ryby a mořské plody	Sladkovodní ryby (pstruh, kapr, jeřáb, sumec)	Po důkladném vyčištění vnitřnosti a šupin jejich omyjte a vysušte a v případě potřeby jim odříznete ocasní a hlavové části.	2	
	Libové ryby (mořský vlk, pakambala velká, mořský jazyk)		4-6	
	Masné ryby (bonito, makrela, lufara, parma, ančovičky)		2-4	
	Měkkýši		Vyčištěné a v pytlích	4-6
	Kaviár		Ve vlastním obalu, v hliníkových nebo plastových nádobách	2-3

"Čas skladování uvedený v tabulce je založen na skladovací teplotě -18 °C."

Ovoce a zelenina	Příprava	Nejdelší doba skladování (měsíce)
Fazole	Po umytí a nakrájení na malé kousky šokovým varem po dobu 3 minuty	10-13
Zelený hrách	Po vyloupení a umytí šokovým varem 2 minuty	10-12
Zelí	Po vyčištění šokovým varem 1 - 2 minuty	6-8
Mrkev	Po umytí a nakrájení na malé kousky šokovým varem po dobu 3-4 minuty	12
Pepř	Po odříznutí stonky, rozdělením na dvě části a oddělením semen vařením po dobu 2 - 3 minuty	8-10
Špenát	Po umytí a očištění šokovým varem 2 minuty	6-9
Pór	Po nasekaným a vyčištění šokovým varem 5 minut	6-8
Květák	Po oddělení listů a nakrájení jádra na kousky šokovým varem v troše citrónové vody po dobu 3 - 5 minut	10-12
Lilek	Po umytí a nakrájení na 2 cm kousky šokovým varem po dobu 4 minuty	10-12
Dýně	Po umytí a nakrájení na 2 cm kousky šokovým varem po dobu 2- 3 minuty	8-10
Hřiby	Zlehka osmahneme na oleji a vytlačíme na něm citron	2-3
Kukuřice	Očištěním a zabaláním jako palice nebo zrno	12
Jablka a hrušky	Po očištění a nakrájení šokovým varem po dobu 2-3 minuty	8-10
Meruňky a broskve	Rozdělíme na polovinu a vybereme pecky	4-6
Jahody a maliny	Po umytí a oloupání	8-12
Pečené ovoce	Přidáním 10% cukru do nádob	12
Švestky, třešně, višně	Po umytí a odstranění stopek	8-12

"Čas skladování uvedený v tabulce je založen na skladovací teplotě -18 °C."

Mléčné výrobky.	Příprava	Nejdelší doba skladování (měsíce)	Podmínky skladování
Sýr (kromě sýra feta)	Umístěním fólie mezi nakrájené plátky	6-8	Může být ponechán v původním obalu na krátkodobé uskladnění. Na dlouhodobé skladování zabalte do alobalu nebo plastové fólie.
Máslo, margarín	Ve vlastním obalu	6	Ve vlastním obalu nebo v plastových nádobách

"Čas skladování uvedený v tabulce je založen na skladovací teplotě -18 °C."

Množství čerstvých potravin, které lze zmrazit na určitou dobu, je uvedeno na typovém štítku.

Části mrazáku Nastavení	Chladicí prostor Nastavení	Poznámky
-22°C	2°C	Toto je výchozí, doporučené nastavení. Toto nastavení se doporučuje, pokud je okolní teplota nižší než 30°C.

### Podrobnosti o mrazičce

Podle normy IEC 62552 musí mít mrazička kapacitu pro zmrazení 4,5 kg potravin při teplotě -18°C nebo nižší při pokojové teplotě 25°C za 24 hodin na každých 100 litrů objemu mrazicího prostoru.

Potraviny mohou být zachovány po delší dobu pouze při teplotě do teploty -18 °C. Potravinu můžete udržovat čerstvé po dobu několika měsíců (v mrazičce na nebo pod teplotou -18 °C).

Potraviny které mají být zmrazeny nesmí přijít do kontaktu s již zmrazenými potravinami uvnitř mrazičky z důvodu zabránění jejich částečnému rozmrazení.

Zeleninu uvařte a vodu odfiltrujte pro prodloužení doby zmrazeného skladování. Po filtraci dejte jídlo do vzduchotěsných balení a umístěte jej v mrazičce. Banány, rajčata, hlávkový salát, celer, vařené vejce, brambory a podobné potraviny nezmrazujte. V případě, že jsou tyto potraviny zmrazeny, negativně to ovlivní jen jejich výživové hodnoty a konzumní vlastnosti. Nejedná se o hnilobu, která by ohrožovala lidské zdraví.

### Umístění potravin

**Police v mrazicím prostoru:** Různé mražené potraviny jako maso, ryby, zmrzlina, zelenina atp.

**Police v chladicím prostoru:** Potraviny uvnitř hrnců, talíře s uzávěrem a obaly s uzávěrem, vejce (v uzavřeném obalu)

**Poličky na dveřích chladicího prostoru:** Malé a balené potraviny nebo nápoje

**Crisper:** Zelenina a ovoce

**Příhrádka na čerstvé potraviny:** Lahůdky (snídaně, masné výrobky spotřebované v krátkém čase)

### 6.3 Ostřejší

Příhrádka na zeleninu produktu je speciálně navržena tak, aby udržovala zeleninu čerstvou bez ztráty vlhkosti. Za tímto účelem je v prostoru pro zeleninu koncentrována cirkulace studeného vzduchu. V této příhradce skladujte

zeleninu a ovoce. Pro zajištění delšího skladování neumísťte listovou zeleninu vedle ovoce.

### 6.4 Oblast chladicího prostoru mléčných výrobků

#### Chladicí zásuvka

V Chladicí zásuvce lze dosáhnout nižších teplot. Tuto zásuvku používejte na lahůdkářské výrobky (salámy, klobásy atd.) a mléčné výrobky, které vyžadují chladnější skladovací podmínky, nebo na maso, kuřecí maso nebo ryby, které mají být rychle spotřebovány. V této zásuvce není vhodné skladovat ovoce a zeleninu.

### 6.5 Obrácení strany otevírání dveří

Strana otevírání dveří chladničky může být otočena podle místa, na které ji umístíte. Pokud to potřebujete udělat, vždy zavolejte nejbližší autorizovaný servis.

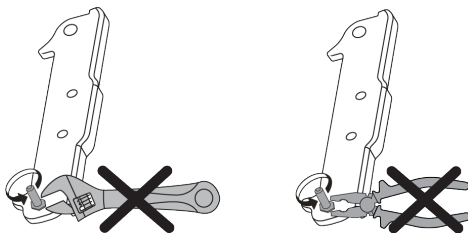

### 6.6 Upozornění na otevřené dveře

Systém upozornění na otevřené dveře chladničky se může lišit v závislosti na modelu.

#### Verze 1;

Pokud dveře výrobku zůstanou otevřené určitou dobu (od 60 s do 120 s), zazní zvukový výstražný signál; v závislosti na modelu výrobku se může zobrazit také vizuální výstražný signál (světelný záblesk). Pokud zavřete dveře zařízení nebo stisknete tlačítko na obrazovce zařízení, pokud takové je, výstražný zvuk se zastaví.

#### Verze 2;

Pokud dveře zařízení zůstanou otevřené určitou dobu (od 60 s do 120 s), zazní upozornění na otevřené dveře. Upozornění

na otevřené dveře se ozývá postupně. Nejprve se spustí zvukové varování. Pokud dveře stále nejsou zavřené, po 4 minutách se aktivuje vizuální upozornění (světelný záblesk). Upozornění na otevřené dveře se zpozdí o určitý čas (od 60 s do 120 s), když se stiskne libovolné tlačítko na obrazovce produktu, pokud takové je. Potom se proces začne znovu. Když jsou dveře zařízení zavřené, upozornění na otevřené dveře se zruší.

## 6.7 Skládací stojan na víno

V případě potřeby umožňuje uživateli uložit láhve s vínem. Chcete-li použít část stojanu, uchopte plastovou část a jemně ji stáhněte. Nyní můžete používat skládací stojan na víno.

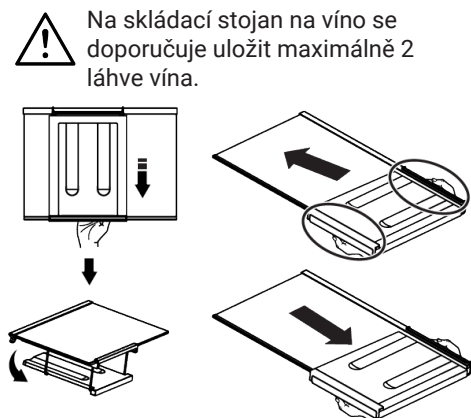

## 7 Údržba a čištění

Nejprve si přečtěte „Bezpečnostní pokyny“!

- Před čištěním spotřebič odpojte od sítě.
- Prach na větrací mřížce na zadní straně výrobku by měl být odstraněn (bez otevření víka) nejméně jednou za rok. Čištění by mělo být prováděno suchým hadříkem.
- Dávejte pozor, aby se voda nedostala do pouzdra lampy a dalších elektrických součástí.
- Vyčistěte dvířka vlhkým hadříkem. Odstraňte veškerý obsah a vyjměte dveře a police. Zvedněte police dveří směrem

Chcete-li stojan na víno seskupit, nejprve vyjměte skleněnou polici z chladničky. Umístěte jej na skleněnou polici tak, že plastovou část protlačíte přes přední a zadní drážky, jak je znázorněno na obrázku. Výrobek bude připraven k použití se skládacím stojanem na víno.

Chcete-li odstranit skládací stojan na víno, nejprve odstraňte skleněný kryt z chladničky. Potom uchopte plastovou část a zatáhněte ji libovolným směrem. V případě potřeby můžete nyní výrobek používat bez skládacího stojanu na víno.

## 6.8 Výměna osvětlovací lampy

Při výměně žárovky/LED, která se používá k osvětlení v chladničce, zavolejte autorizovaný servis.

Lampa/y, použité v tomto zařízení není možné použít pro osvětlení domu. Účel použití tohoto světla je pomoci uživateli umístit potraviny do chladničky / mrazničky bezpečně a pohodlně.

nahoru a vyjměte je. Po vyčištění a vysušení je zasuňte zpět na místo shora dolů.

- K čištění vnějšího povrchu výrobku nebo chromovaných částí nikdy nepoužívejte vodu nebo čisticí prostředky obsahující chlór. Chlór způsobuje rez na těchto typech kovových povrchů.
- Abyste zabránili odlupování nebo deformaci otisků na plastové části, nepoužívejte ostré, abrazivní nástroje, mýdlo, čisticí prostředky pro domácnost, čisticí prostředky, benzín, leštadlo atd. K čištění použijte měkký hadřík s vlažnou vodou a osušte.

- U produktů bez technologie No Frost se na zadní stěně chladicího oddílu vytvoří kapky vody a až do tloušťky prstu mrazu. Nečistěte jej a absolutně nepoužívejte olej ani podobné látky.
- K čištění vnějšího povrchu výrobku používejte pouze mírně navlhčený hadřík z mikrovlákna. Houby a jiné typy čistících utěrek mohou způsobit poškrábání.
- Chcete-li vyčistit vnitřní povrch výrobku, umyjte všechny odnímatelné části jemným roztokem mýdla, vody a jedlé sody. Důkladně opláchněte a zcela osušte. Zabraňte vniknutí vody do světel a ovládacího panelu.
- Nepoužívejte ocet, alkohol ani jiné čisticí prostředky na bázi alkoholu na žádné vnitřní povrchy.

### **Vnější povrchy z nerezové oceli**

Použijte neabrazivní čisticí prostředek z nerezové oceli a naneste jej měkkým hadříkem, který nepouští vlákna. Pro vyleštění jemně otřete povrch hadříkem z

mikrovlákna navlhčeným ve vodě a použijte suchou lešticí podložku. Vždy dodržujte zrno nerezové oceli.

### **Prevence špatných pachů**

Při výrobě vašeho produktu se nepoužívají žádné látky, které by mohly způsobit zápach. Může však dojít k zápachu v důsledku nesprávného skladování potravin a nesprávného čištění vnitřního povrchu výrobku.

- Abyste tomuto problému zabránili, čistěte vodou z jedlé sody každých 15 dní.
- Potraviny skladujte v uzavřených nádobách, protože mikroorganismy uvolněné z otevřených potravin mohou způsobit nepříjemný zápach.
- Nikdy neskladujte prošlé nebo zkažené jídlo ve vašem produktu.

### **Ochrana plastových povrchů**

Pokud se olej rozlije na plastové povrchy, okamžitě je vyčistěte teplou vodou, protože olej může poškodit povrch.

## **8 Řešení problémů**

Nejdříve si přečtete "Bezpečnostní pokyny"! Než se obrátíte na servis, viz následující seznam. Může Vám to ušetřit čas i peníze. Tento seznam obsahuje časté stížnosti, které nejsou spojeny s vadným zpracováním nebo poškozením materiálu. Některé funkce uvedené v tomto dokumentu se nemusí vztahovat na váš produkt.

Pokud problém přetrvává i po provedení pokynů v této části, obraťte se na svého prodejce nebo na autorizovaný servis. Nepokoušejte se opravit produkt.

### **Chladnička nefunguje.**

- Zástrčka není úplně nasazena. >>> Zapojte ji úplně do zásuvky.
- Pojistka připojená do zásuvky která napájí produkt nebo hlavní pojistka je spálená. >>> Zkontrolujte pojistku.

### **Kondenzace na boční stěně chladicího prostoru (MULTI ZÓNA, CHLADICÍ, KONTROLNÍ a FLEXI ZÓNA).**

- Dveře se otevírají příliš často. >>> Dbejte na to, abyste dveře výrobku neotevírali příliš často.
- Prostředí je příliš vlhké. >>> Neinstalujte výrobek ve vlhkém prostředí.
- Potraviny obsahující tekutiny jsou uchovávány v neuzavřených nádobách. >>> Uchovávejte potraviny, které obsahují tekutiny v uzavřených nádobách.
- Dveře výrobku byly ponechány otevřené. >>> Nenechávejte dveře chladničky otevřeny po delší dobu.
- Termostat je nastaven na velmi nízkou teplotu. >>> Nastavte termostat na vhodnou teplotu.

### **Kompresor nepracuje.**

- V případě náhlého výpadku proudu nebo vytažení napájecího kabelu a po jeho opětovném připojení tlak plynu v chladicím systému výrobku není

vyvážený, což spustí tepelný jistič kompresoru. Produkt se restartuje po přibližně 6 minutách. Když se výrobek po uplynutí této doby nerestartuje, obraťte se na servis.

- Je aktivní rozmrazování. >>> To je normální pro chladničku s plně automatickým rozmrazováním. Rozmrazování se provádí pravidelně.
- Produkt není zapojen do elektrické sítě >>> Ujistěte se, že napájecí kabel je zapojen.
- Nastavení teploty je nesprávné. >>> Zvolte odpovídající nastavení teploty.
- Není proud. >>> Produkt bude nadále fungovat normálně po obnovení napájení.

### **Provozní hluk chladničky se při používání zvyšuje.**

- Provozní výsledky tohoto výrobku se mohou lišit v závislosti na změnách teploty okolního prostředí. To je normální a nejedná se o závadu.

### **Chladnička běží příliš často nebo příliš dlouho.**

- Nový výrobek může být větší než ten předchozí. Větší výrobky budou pracovat po delší dobu.
- Teplota v místnosti může být vysoká. >>> Výrobek bude v místnosti s vyšší teplotou spuštěn po delší dobu.
- Výrobek mohl být zapojen pouze nedávno nebo v něm byly umístěny nové položky potravin. >>> Výrobek dosáhne nastavené teploty déle, když byl jen právě zapojen nebo do něj byly umístěny nové potraviny. To je normální.
- Do výrobku bylo v poslední době umístěno velké množství teplého jídla. >>> Nepokládejte horké jídlo do výrobku.
- Dveře byly často otevřeny nebo zůstaly otevřeny po delší dobu. >>> Teplý vzduch pohybující se uvnitř způsobí, že výrobek bude v provozu déle. Neotvírejte dveře chladničky příliš často.
- Dveře mrazničky nebo chladničky mohly zůstat pootvěřené. >>> Zkontrolujte, zda jsou dveře úplně zavřené.

- Výrobek může být nastaven na příliš nízkou teplotu. >>> Nastavte teplotu na vyšší stupeň a počkejte, až výrobek dosáhne nastavené teploty.
- Podložky dveří ledničky nebo mrazničky mohou být špinavé, opotřebované, rozbité nebo nesprávně nasazené. >>> Vyčistěte nebo vyměňte těsnění. Poškozené / roztrhané podložky dveří způsobí, že výrobek bude běžet delší dobu pro zachování aktuální teploty.

### **Teplota mražení je velmi nízká, ale teplota chladiče je dostačující.**

- Teplota prostoru mrazničky je nastavena na velmi nízký stupeň. >>> Nastavte teplotu v mrazničce na vyšší stupeň a znovu zkontrolujte.

### **Teplota chlazení je velmi nízká, ale teplota mrazničky je dostačující.**

- Teplota prostoru chladničky je nastavena na velmi nízký stupeň. >>> Nastavte teplotu v mrazničce na vyšší stupeň a znovu zkontrolujte.

### **Potraviny uchovávané v chladnějším zásuvek prostor jsou zmrazeny.**

- Teplota prostoru chladničky je nastavena na velmi nízký stupeň. >>> Nastavte teplotu v mrazničce na vyšší stupeň a znovu zkontrolujte.

### **Teplota v chladničce nebo v mrazničce je příliš vysoká.**

- Teplota prostoru chladničky je nastavena na velmi vysoký stupeň. >>> Nastavení teploty chladičích prostorů má vliv na teplotu v mrazicím prostoru. Počkejte, až teplota příslušných částí dosáhne dostatečnou úroveň změnou teploty chladičích nebo mrazicích prostorů.
- Dveře byly často otevřeny nebo zůstaly otevřeny po delší dobu. >>> Neotvírejte dveře chladničky příliš často.
- Dveře mohou být pootvěřené. >>> Zcela zavřete dveře.
- Výrobek mohl být zapojen pouze nedávno nebo v něm byly umístěny nové položky potravin. >>> To je normální.

Výrobek dosáhne nastavenou teplotu déle, když byl jen právě zapojen nebo do něj byly umístěny nové potraviny.

- Do výrobku bylo v poslední době umístěno velké množství teplého jídla. >>> Nepokládejte horké jídlo do výrobku.

#### **Třese se nebo vydává hluk.**

- Povrch není rovný nebo odolný >>> Pokud se výrobek při pomalém pohybu třese, upravte stojany, abyste výrobek vyvážili. >>> Ujistěte se také, že podlaha je dostatečně odolná k tomu, aby unesla produkt.
- Všechny položky umístěné na výrobku může způsobit hluk. >>> Odstraňte všechny položky umístěné na výrobku.
- Výrobek vytváří hluk tekoucí, stříkající kapaliny apod.
- Princip fungování tohoto výrobku je založen na toku kapalin a plynu. >>> To je normální a nejedná se o závadu.

#### **Z výrobku zní zvuk jako vanoucí vítr.**

- Výrobek pro proces chlazení používá ventilátor. To je normální a nejedná se o závadu.

#### **Na vnitřních stěnách výrobku se vytvořil kondenzát.**

- Horké nebo vlhké počasí zvýší námrazu a kondenzaci. To je normální a nejedná se o závadu.
- Dveře byly často otevřeny nebo zůstaly otevřeny po delší dobu. >>> Neotvírejte dveře příliš často, pokud zůstaly otevřené, zavřete je.
- Dveře mohou být pootevřené. >>> Zcela zavřete dveře.

#### **Vytváří se kondenzát na vnější straně výrobku nebo mezi dveřmi.**

- Okolní prostředí může být vlhké, je to naprosto normální ve vlhkém počasí. >>> Kondenzace se rozptýlí, když se sníží vlhkost.

#### **Interiér zapáchá.**

- Produkt není pravidelně čištěn. >>> Pravidelně čistěte vnitřek pomocí houbičky, teplé vody a sycené vody.
- Některé balení a obalové materiály mohou způsobit zápach. >>> Používejte balení a obalové materiály bez zápachu.
- Potraviny byly umístěny v neuzavřených baleních. >>> Uchovávejte potraviny v uzavřených baleních. Mikroorganismy se mohou šířit z neuzavřených potravin a způsobovat nepříjemný zápach.
- Z výrobku odstraňte všechny potraviny se zašlým datem spotřeby a zkažené potraviny.

#### **Dveře se nezavírají.**

- Balíčky s potravinami mohou blokovat dveře. >>> Přemístěte předměty blokující dveře.
- Produkt nestojí v zcela svislé poloze na zemi. >>> Nastavte stojany pro uvedení výrobku do svislé polohy.
- Povrch není rovný nebo odolný >>> Ujistěte se, že povrch je rovný a dostatečně odolný, aby unesl výrobek.

#### **Příhrádka (Crisper) je zaseknutá.**

- Potraviny mohou být v kontaktu s horní částí zásobníku. >>> Znovu uspořádejte potraviny v šuplíku.

#### **Teplota na povrchu výrobku.**

- Během provozu vašeho výrobku může být mezi dvěma dveřmi, na bočních panelech a na zadní části mířky pozorována vysoká teplota. Je to normální a nevyžaduje to údržbu.

#### **Ventilátor pokračuje v provozu i po otevření dveří.**

- Ventilátor může pokračovat v činnosti, když jsou dveře mrazničky otevřené. Pokud problém přetrvává i po provedení pokynů v této části, obraťte se na svého prodejce nebo na autorizovaný servis. Nepokoušejte se opravit produkt. To je normální.

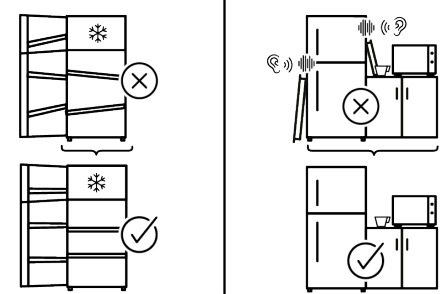
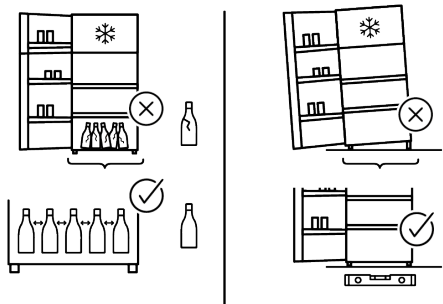
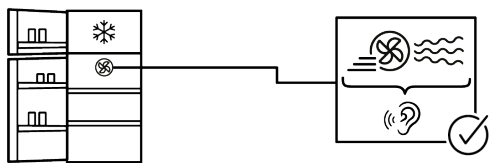
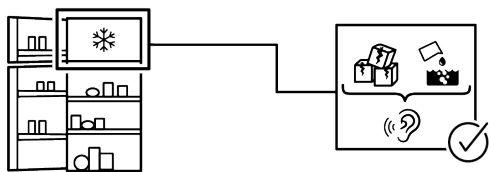
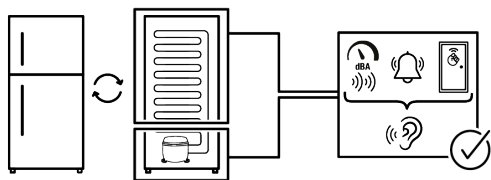

## UYLOUČENÍ ODPOVĚDNOSTI

Některé (jednoduché) poruchy může koncový uživatel adekvátně vyřešit bez jakýchkoli bezpečnostních rizik nebo nebezpečného použití, pokud se tyto chyby opraví v mezích stanovených limity a v souladu s následujícími pokyny (viz část „Samoprava“).

Proto, pokud není v níže uvedené části „Samoprava“ povoleno něco jiného, opravy budou adresovány registrovaným profesionálním opravám, a z důvodu předcházení problémům s bezpečností. Registrovaný profesionální opravář je profesionální opravář, jemuž výrobce udělil přístup k pokynům a seznamu náhradních dílů tohoto produktu v souladu s metodami popsanými v legislativních aktech podle směrnice 2009/125/ES.

**Ovšem záruční opravy může provádět pouze ten servis (tedy oprávněná odborná opravna), jehož telefonní číslo naleznete v návodu/v záručním listě nebo získáte u svého autorizovaného prodejce.**

**Upozorňujeme tedy, že opravy provedené odbornými servisy (které nejsou společností Whirlpool oprávněny) vedou k porušení záruky.**

### **Samooprava**

Koncový uživatel si může sám opravit výhradně následující náhradní díly: kliky dveří, závěsy dveří, zásobníky, koše a těsnění dveří (aktualizovaný seznam je k dispozici na <https://parts-selfservice.europeanappliances.com> od 1. března 2021).

Kromě toho, aby se zajistila bezpečnost výrobku a předešlo se riziku vážného poranění, musí být tato samooprava provedena podle pokynů uvedených v návodu k použití pro samoopravu nebo pokynů dostupných na stránce <https://parts-selfservice.europeanappliances.com>. V zájmu vaší bezpečnosti odpojte výrobek od elektrické sítě dříve, než se pokusíte o vlastní opravu.

Opravy nebo pokusy o opravu provedené koncovými uživateli u dílů, které nejsou součástí tohoto soupisu, nebo které nejsou v souladu s pokyny v návodu pro vlastní opravu nebo s pokyny, které jsou k dispozici na <https://parts-selfservice.europeanappliances.com>, , mohou vést ke vzniku bezpečnostních rizik, která nespádají do odpovědnosti společnosti Whirlpool, a vedou k propadnutí záruky na výrobek.

Proto se důrazně doporučuje, aby se koncoví uživatelé zdrželi pokusů o provedení oprav, které nespádají do uvedeného seznamu náhradních dílů, a v takovém případě kontaktujte autorizované profesionální opravny nebo registrované profesionální opravny. Naopak, takové pokusy koncových uživatelů mohou způsobit problémy s bezpečností a poškodit produkt a následně způsobit požár, vytopení, elektrický zásah a vážné zranění osob.

Například, ale ne výlučně, následující opravy musí být adresovány autorizovaným odborným servisem nebo registrovaným odborným servisem: kompresor, chladicí okruh, hlavní deska, deska měniče, deska displeje atp.

Výrobce/prodávající nemůže být v žádném případě odpovědný za případ, kdy koncoví uživatelé nedodrží výše uvedená ustanovení.

Dostupnost náhradních dílů pro chladničku, kterou jste si zakoupili, je 10 let. Během tohoto období budou k dispozici originální náhradní díly pro správný provoz chladničky. Minimální záruční doba na vámi zakoupenou ledničku je 24 měsíců. Tento výrobek je vybaven světelným zdrojem energetické třídy "G".

Světelný zdroj v tomto výrobku může vyměnit pouze odborný servis.

## Najskôr si prečítajte tento návod!

### Vážení zákazníci

Ďakujeme, že ste si vybrali tento výrobok .

Zaregistrujte svoje výrobky na stránke [www.register10.eu](http://www.register10.eu)





Boli by sme radi, keby ste dosiahli optimálnu účinnosť tohto vysoko kvalitného výrobku, ktorý bol vyrobený pomocou najmodernejších technológií. Pred použitím výrobku si preto pozorne prečítajte tento návod a všetku dodanú dokumentáciu.

Dbajte na všetky informácie a varovania uvedené v používateľskej príručke. Týmto spôsobom budete chrániť seba a svoj výrobok pred možnými nebezpečenstvami. Uschovajte si tento návod na obsluhu. Priložte túto príručku k výrobku, ak ho odovzdáte niekomu inému.

**V užívateľskej príručke a na výrobku sú používané nasledujúce symboly:**



Prečítajte si užívateľskú príručku.

		Informácie o modeli uložené v databáze výrobkov sa dajú získať zadáním nasledujúcej webovej stránky a vyhľadáním identifikátora vášho modelu (*), ktorý je uvedený na energetickom štítku. <a href="https://eprel.ec.europa.eu/">https://eprel.ec.europa.eu/</a>
SUPPLIER'S NAME	MODEL IDENTIFIER → (*)	
		

## Obsah

<b>1 Pokyny na ochranu životného prostredia .....</b>	<b>46</b>
1.1 Likvidácia obalových materiálov ..	46
<b>2 Vaša chladnička .....</b>	<b>46</b>
<b>3 Inštalácia .....</b>	<b>46</b>
3.1 Správne miesto pre inštaláciu .....	46
3.2 Pripevnenie plastových klinov .....	47
3.3 Nastavenie nožičiek .....	47
3.4 Výstraha pred horúcim povrchom	47
<b>4 Prevádzka spotrebiča.....</b>	<b>47</b>
<b>5 Príprava .....</b>	<b>47</b>
5.1 Čo urobiť pre úsporu energie .....	47
5.2 Prvé uvedenie do prevádzky .....	48
5.3 Klimatická trieda a definície .....	49
<b>6 Používanie vášho spotrebiča.....</b>	<b>50</b>
6.1 Ovládací panel produktu .....	50
6.1.1 High Temperature Alarm - Alarm vysokej teploty .....	52
6.2 Ukladanie potravín vo vašom produkte.....	52
6.3 Ostrejšie .....	57
6.4 Oblasť chladiaceho priestoru mliečnych výrobkov.....	57
6.5 Obrátenie strany otvárania dverí ..	57
6.6 Upozornenie na otvorené dvere....	57
6.7 Skladací stojan na víno .....	58
6.8 Výmena osvetľovacej lampy.....	58
<b>7 Údržba a čistenie .....</b>	<b>58</b>
<b>8 Odstraňovanie problémov .....</b>	<b>59</b>

# 1 Pokyny na ochranu životného prostredia

## 1.1 Likvidácia obalových materiálov

Obalový materiál je recyklovateľný a je označený recyklačným symbolom .

Jednotlivé časti obalu sa preto musia likvidovať zodpovedne a v plnom súlade s predpismi miestnych orgánov, ktoré upravujú likvidáciu odpadu.

SK

## 2 Vaša chladnička

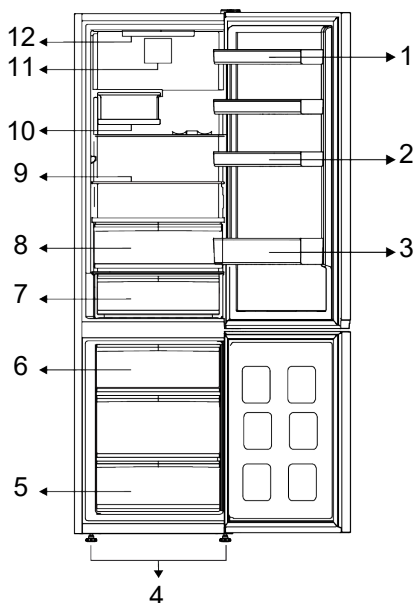

- |                                  |                              |
|----------------------------------|------------------------------|
| 1 * Nastaviteľná dverová polička | 2 * Držiak na vajcia         |
| 3 * Polica na fľaše              | 4 * Nastaviteľné predné nohy |
| 5 * Mraziaci priestor            | 6 * Držiak na ľad            |
| 7 * Chladiaca zásuvka            | 8 * Chladiaca zásuvka        |
| 9 * Nastaviteľné police          | 10 * Skladací kôš na víno    |
| 11 * Ventilátor                  | 12 * Osvetľovacia lampa      |

**\*Voliteľné:** Obrázky v tejto užívateľskej príručke sú schematické a nemusia sa presne zhodovať s vaším produktom. Ak

vaš výrobok neobsahuje príslušné časti, tieto informácie sa vzťahujú na ostatné modely.

## 3 Inštalácia

Najprv si prečítajte „Bezpečnostné pokyny“!

### 3.1 Správne miesto pre inštaláciu

Pre inštaláciu spotrebiča sa obráťte na autorizovaný servis. Pre prípravu spotrebiča pre inštaláciu vyhľadajte informácie v uží-

vateľskej príručke a uistite sa, že sú k dispozícii požadované elektrické a vodovodné nástroje. Ak nie, pre usporiadanie týchto nástrojov podľa potreby sa obráťte na elektrikára a vodoinštalatéra.

- Pre zabránenie vibráciám umiestnite výrobok na rovný povrch.
- Umiestnite výrobok aspoň 30 cm od radiátorov, pecí a podobných tepelných zdrojov a aspoň 5 cm od elektrických rúr.
- Pri umiestnení dvoch chladničiek v priľahlej pozícii, medzi dvoma jednotkami nechajte vzdialenosť najmenej 4 cm.
- Výrobok uchovávajte mimo dosahu priameho slnečného svetla a na suchom mieste.
- Váš výrobok pre svoje efektívne fungovanie vyžaduje dostatočnú cirkuláciu vzduchu. Ak výrobok umiestnite do výklenku, nezabudnite ponechať medzi výrobkom a stropom, zadnou stenou a bočnými stenami voľný priestor aspoň 5 cm.
- Skontrolujte, či sa komponent na zaistenie voľného priestoru voči zadnej stene nachádza na svojom mieste (ak sa dodáva s výrobkom).
- Ak komponent nie je k dispozícii, alebo ak sa stratil či spadol, umiestnite výrobok tak, aby medzi zadnou stenou výrobkov a stenou miestnosti zostal voľný priestor najmenej 5 cm. Voľný priestor vzadu je dôležitý pre efektívnu prevádzku výrobku.

### 3.2 Pripevnenie plastových klinov

Kondenzátor chladničky sa nachádza v zadnej časti. Aby sa minimalizovala spotreba energie a zvýšila energetická účinnosť, horná a dolná časť kondenzátora sa musí

### 4 Prevádzka spotrebiča

Najprv si prečítajte „Bezpečnostné pokyny“!

- Výrobok sa používa iba na skladovanie potravín.
- Ak nebudete doma (napr. dovolenka) a nebudete dlhšiu dobu používať ľcematic alebo dávkovač vody, vypnite ventil vody. V opačnom prípade môže dôjsť k úniku vody.

### 5 Príprava

Najprv si prečítajte „Bezpečnostné pokyny“!

stiahnuť dozadu a zaistiť tak, ako je znázornené na obrázku. Keď sa kondenzátor potiahne dozadu, konzoly sa zaistia a poloha kondenzátora sa zaistí.

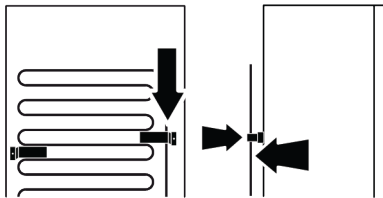

### 3.3 Nastavenie nožičiek

Ak výrobok nie je v rovnovážnej polohe, nastavte predné nastaviteľné nohy ich otáčaním smerom doprava alebo doľava.

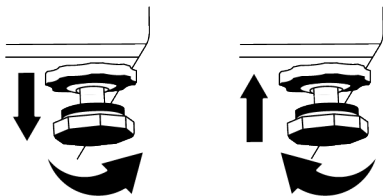

### 3.4 Výstraha pred horúcim povrchom

Bočné steny vášho produktu sú vybavené rúrkami chladenia, ktoré vylepšujú chladiaci systém. Cez tieto povrchy môže tiecť vysokotlaková kvapalina, ktorá môže spôsobiť ohrev bočných stien. Je to normálne a nevyžaduje to údržbu.

### Odpojenie výrobku od siete

- Odstráňte z neho jedlo, z dôvodu zabránenia vzniku zápachu,
- Počkajte, kým sa ľad roztopí, vyčistite interiér a nechajte ho vyschnúť, dvere nechajte otvorené, aby sa nepoškodili vnútorné plasty telesa.

### 5.1 Čo urobiť pre úsporu energie

- Tento chladiaci spotrebič nie je určený na používanie ako vstavaný spotrebič.

- Pri vkladaní potravín ponechajte v chladničke dostatok priestoru, aby bola zabezpečená dostatočná cirkulácia vzduchu na chladenie.
- Pretože horúci a vlhký vzduch sa nedostane priamo do vášho výrobku, keď nie sú dverka zatvorené, výrobok sa optimalizuje v existujúcich podmienkach tak, aby jedlo vo vnútri bolo bezpečne chránené. Za týchto okolností budú funkcie a súčasti, ako sú kompresor, ventilátor, ohrievač, rozmrazovač, osvetlenie, displej atď., pracovať podľa potrieb s minimálnou spotrebou energie.
- V prípade, že je k dispozícii viacero možností, sklenené police musia byť umiestnené tak, aby neboli blokované výstupy vzduchu na zadnej stene a najlepšie tak, aby výstupy vzduchu zostali pod sklennou policou. Táto kombinácia môže pomôcť zlepšiť distribúciu vzduchu a energetickú účinnosť.
- Pri skladovaní dôrazne odporúčame použitie spodnej zásuvky.
- Na dosiahnutie optimálneho výkonu je možné použiť funkciu rýchleho zmrazenia (ak je k dispozícii), a to 24 hodín pred vložením čerstvých potravín do mrazničky.
- Vo väčšine prípadov stačí funkciu rýchleho zmrazovania 24 hodín po vložení čerstvých potravín do mrazničky. Po určitom čase sa funkcia rýchleho zmrazovania automaticky deaktivuje.
- Pri zmrazovaní malého množstva potravín možno funkciu rýchleho zmrazovania po určitom čase deaktivovať, aby sa zabezpečila úspora energie.
- V závislosti na funkciách tohto výrobku; rozmrazovanie zmrazených potravín v chladnejšom priestore zaistí úsporu energie a zachovanie kvality potravín.
- Ak chcete do mraziaceho priestoru chladničky vložiť maximálne množstvo potravín, treba vybrať horné zásuvky a potraviny umiestniť na drôtené/sklenné police.

- Umiestnite potraviny podľa nasledujúceho obrázka, pričom dodržujte vzdialenosť od snímača teploty chladiaceho priestoru. Ak sú v kontakte so snímačom, môže sa zvýšiť spotreba energie spotrebiča.

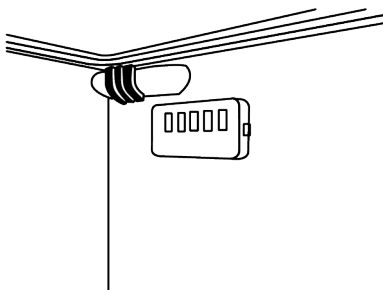

- Ukladajte potraviny do chladiaceho priestoru alebo chladiaceho priečinku podľa správnych skladovacích podmienok, aby ste ušetrili energiu.
- Balenia potravín nesmú byť v priamom kontakte so snímačom teploty umiestneným v mraziacom priestore.

## 5.2 Prvé uvedenie do prevádzky

Pred použitím výrobku sa uistite, že ste vykonali potrebné prípravy v súlade s pokynmi v častiach „Bezpečnostné pokyny“ a „Inštalácia“.

- Pred použitím výrobku počkajte aspoň 2 hodiny, aby sa zabezpečila úplná účinnosť chladenia.
- Výrobok nechajte v prevádzke bez toho, aby ste doň vložili akékoľvek potraviny počas 6 hodín, a dverka výrobku by mali byť čo najviac zatvorené.
- Zmena teploty spôsobená otvorením a zatvorením dveriek počas používania výrobku môže bežne viesť ku kondenzácii na dverách/policiach a sklenných nádobách umiestnených vo výrobku.
- Keď sa kompresor zapne, budete počuť zvuk. Je normálne, že výrobok vydáva hluk, aj keď kompresor nie je v prevádzke, pretože v chladiacom systéme sa môže stláčať kvapalina a plyn.
- Je normálne, že predné okraje výrobku sú teplé. Tieto oblasti sú určené na zahrievanie, aby sa zabránilo kondenzácii

- Pri niektorých modeloch sa panel indikátora automaticky vypne po 1 minúte po zatvorení dverí. Znovu sa aktivujú keď sa dvere otvoria alebo po stlačení tlačidla.

### 5.3 Klimatická trieda a definície

Pozrite si klimatickú triedu na typovom štítku zariadenia. Podľa klimatickej triedy sa na vaše zariadenie vzťahuje jedna z nasledujúcich informácií.

- **SN:** Dlhodobé mierne podnebie: Toto chladiace zariadenie je určené na používanie pri teplotách okolia od 10 °C do 32 °C.
- **N:** Mierne podnebie: Toto chladiace zariadenie je určené na používanie pri teplotách okolia od 16 °C do 32 °C.
- **ST:** Subtropické podnebie: Toto chladiace zariadenie je určené na používanie pri teplotách okolia od 16 °C do 38 °C.
- **T:** Tropické podnebie: Toto chladiace zariadenie je určené na používanie pri teplotách okolia od 16 °C do 43 °C.

## 6 Používanie vášho spotrebiča

### 6.1 Ovládací panel produktu

SK

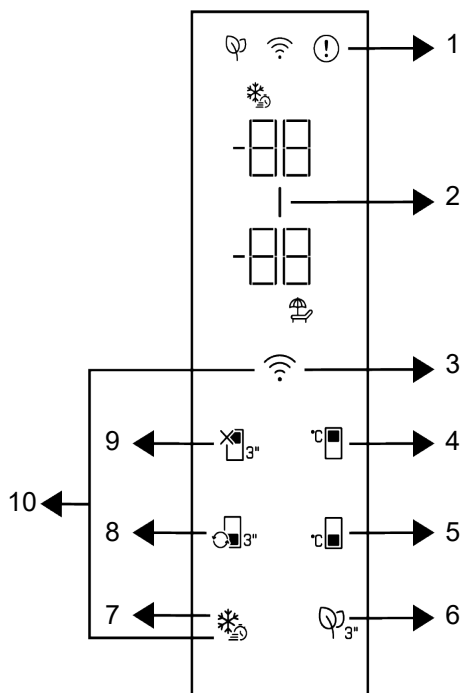

1 \* Kontrolka poruchového stavu

3 \*Bezdrôtové tlačidlo

5 \* Tlačidlo nastavenia teploty mraziacej časti

7 \* Tlačidlo rýchleho zmrazenia

9 \* Funkcia vypnutia chladiaceho priestoru (Dovolenka)

2 \* Kontrolka úspory energie (displej vypnutý)

4 \* Tlačidlo nastavenia teploty chladiaceho priestoru

6 \* Tlačidlo modulu dezodorizéra

8 \* Tlačidlo premeny priehradky

10 \* Tlačidlo na obnovenie nastavení bezdrôtového pripojenia

Najprv si prečítajte „Bezpečnostné pokyny“! Pri používaní produktu vám budú pomáhať zvukové a vizuálne funkcie indikačného panela.

**\*Voliteľné:** Zobrazené funkcie sú voliteľné, môžu existovať rozdiely v tvare a umiestnení funkcií, ktoré sa nachádzajú na paneli indikátorov vášho spotrebiča.

#### 1. Kontrolka poruchového stavu

Táto kontrolka bude aktívna, keď vaša chladnička nedokáže dostatočne chladiť alebo v prípade chyby snímača. Na ukazovateli teploty Mraziacej časti sa zobrazí „E“ a na ukazovateli teploty Chladiacej časti sa zobrazia čísla ako 1,2,3 .... Tieto čísla na indikátore poskytujú autorizovanej službe in-

formácie o chybe, ku ktorej došlo. Keď naložíte teplé jedlo do mraziacej časti alebo ak ponecháte dvere otvorené dlhší čas, môže sa zobrazíť výkričník. Nejde o chybu, toto varovanie sa odstráni, keď potraviny vychladnú alebo stlačíte ľubovoľné tlačidlo.

## 2. Kontrolka úspory energie ( displej vypnutý )

Keď dvierka produktu nie sú po určitý čas otvorené alebo zatvorené, automaticky sa aktivuje funkcia úspory energie a rozsvieti sa symbol úspory energie. Keď je funkcia úspory energie aktívna, všetky symboly na displeji okrem symbolu úspory energie budú vypnuté. Ak je funkcia úspory energie aktívna, stlačenie ľubovoľného tlačidla alebo otvorenie dvierok deaktivuje funkciu úspory energie a signály na displeji sa vrátia do normálu. Funkcia úspory energie je funkcia aktivovaná od výroby a nemožno ju zrušiť.

## 3. Bezdrôtové tlačidlo

Toto tlačidlo sa používa na bezdrôtové pripojenie k vášmu prístroju prostredníctvom mobilnej aplikácie HomeWhiz. Ak je tlačidlo stlačené dlho (3 sekundy), symbol bezdrôtového pripojenia na displeji/indikátore bude pomaly blikať (v 0,5-sekundových intervaloch). Týmto spôsobom sa na produkte inicializuje domáca sieť. Po dosiahnutí bezdrôtového pripojenia s produktom, symbol bezdrôtového pripojenia nepretržite svieti. Stlačením tohto tlačidla môžete aktivovať/deaktivovať pripojenie po dokončení prvého nastavenia. Symbol bezdrôtového pripojenia bude blikať rýchlo (v intervaloch 0,2 sekundy), kým sa spojenie nenadviaže. Keď je pripojenie aktívne, symbol bezdrôtového pripojenia nepretržite bliká. Ak sa spojenie nedá nadviazať dlhšiu dobu, skontrolujte nastavenia spojenia a pozrite si časť „Riešenie problémov“ v používateľskej príručke. Na bezdrôtové pripojenie použite aplikáciu HomeWhiz. Kroky inštalácie sú popísané v aplikácii v priebehu inštalácie. Do aplikácie môžete vstúpiť prečítaním QR kódu dostupného na štítku HomeWhiz na

produkte. Aplikáciu môžete získať v obchode App Store pre zariadenia so systémom IOS alebo v obchode Play pre zariadenia so systémom Android. Podrobnosti nájdete na adrese <https://www.homewhiz.com/>.

## 4. Tlačidlo nastavenia teploty chladiaceho priestoru

Umožňuje nastavenie teploty pre oddelenie chladenia. Stlačením tlačidla môžete nastaviť teplotu v chladiacom priestore na 8°C, 7°C, 6°C, 5°C, 4°C, 3°C, 2°C a 1°C.

## 5. Tlačidlo nastavenia teploty mraziacej časti

Nastavenie teploty sa vykonáva pre mraziaci priestor. Stlačením tlačidla môžete nastaviť teplotu v mraziacom priestore na -18 °C, 19 °C, -20 °C, -21 °C, -22 °C, -23 °C a -24 °C.

## 6. Tlačidlo modulu dezodorizéra

Stlačením tohto tlačidla na 3 sekundy aktivujete/deaktivujete funkciu dezodorizéra. Keď je funkcia dezodorizéra aktívna, ikonka modulu dezodorizéra na príslušnom tlačidle svieti. Keď je funkcia aktívna, modul dezodorizátora bude pravidelne v činnosti.

## 7. Tlačidlo rýchleho zmrazenia

Keď stlačíte tlačidlo rýchleho zmrazenia, rozsvieti sa symbol rýchleho zmrazenia a aktivuje sa funkcia rýchleho zmrazenia. Teplota v mraziacom priestore je nastavená na -27 °C. Opätovným stlačením tlačidla funkciu zrušíte. Funkcia rýchleho zmrazenia sa zruší automaticky. Pre zmrazenie veľkého množstva čerstvých potravín, stlačte tlačidlo Rýchleho zmrazovania pred vložením potravín do mraziaceho priestoru.

## 8. Tlačidlo výmeny priehradky

Stlačením Tlačidla výmeny priehradky po dobu 3 sekundy, mraziaci priestor sa bude prepínať medzi režimami chladenia, vypnutia a mrazenia. Ak je v prevádzke ako chladiaci priestor, teplota sa nastaví na 4 °C. V prípade režimu VYPNUTÉ sa na ukazovateli teploty oddielu zobrazí „-“.

## 9. Funkcia Vypnutia chladiaceho priestoru (Dovolenka)

Stlačením tlačidla na 3 sekundy aktivujete funkciu dovolenky. Je aktivovaný prázdninový režim a symbol dovolenky ( ) svieti. Na ukazovateli teploty chladiaceho priestoru sa zobrazí výraz "- -" a chladiaci priestor nevykonáva aktívnu chladiacu činnosť. Keď je táto funkcia aktívna, neodporúča sa skladovať potraviny v chladiacom priestore. Ostatné oddelenia pokračujú v ochladzovaní podľa predtým nastavenej teploty. Opätovným stlačením tlačidla na 3 sekundy túto funkciu zrušíte.

## 10. Tlačidlo na obnovenie nastavení bezdrôtového pripojenia

Ak chcete resetovať nastavenia bezdrôtového pripojenia, stlačte súčasne na 3 sekundy tlačidlá Rýchleho zmrazenia a Bezdrôtového pripojenia. Všetky predtým zaznamenané informácie o používateľovi sa odstránia z produktu, kde sa nastavenia bezdrôtového pripojenia resetujú / obnovia na pôvodné hodnoty z výroby.

### 6.1.1 High Temperature Alarm - Alarm vysokej teploty

Na displeji chladničky blikajú nastavené hodnoty "- -" a spustí sa alarm, ak je mraziaci priestor príliš teplý. K tomu môže dôjsť, ak sa teplota mrazničky zvýši v dôsledku výpadku elektrického prúdu. Najvyššia teplota v priestore mrazničky sa zobrazuje, kým nestlačíte akékoľvek tlačidlo. "Ak má displej elektronickú obrazovku, zobrazí sa najvyššia skutočne dosiahnutá teplota." Ak nie, bliká iba "- -" a aktivujú sa zvuky. Ak chcete deaktivovať alarm, stlačte ľubovoľné tlačidlo displeja.

Nastavenie teploty je možné nastaviť medzi 1-8 °C v chladiacom priestore a medzi -24 a -18 °C v mraziacom priestore. Nastaviteľné hodnoty teploty sa môžu v rámci týchto rozsahov líšiť v závislosti od špecifikácií produktu.

## 6.2 Ukladanie potravín vo vašom produkte

### Ukladanie potravín do chladiaceho priestoru a chladiaceho priečinku

- Ak sa dvere priehradky často otvárajú a zatvárajú a zostávajú dlho otvorené, teplota v priehradke sa výrazne zvýši, čo môže znížiť životnosť potravín a spôsobiť ich znehodnotenie.
- Aby nedošlo k zmene zápachu a chuti, potraviny by sa mali skladovať v uzavretých nádobách.
- Ak chcete dosiahnuť lepšie a homogénnejšie chladenie, umiestnite potraviny oddelene tak, aby nimi mohol prúdiť studený vzduch.
- Zabezpečte prúdenie vzduchu ponechaním priestoru medzi potravinami a vnútornou stenou. Ak potraviny opriete o zadnú stenu, môžu zamrznúť.
- Uvarené teplé jedlá pred uložením do chladničky schlaďte na izbovú teplotu. Potom môžete vlažný pokrm umiestniť do spodných políc chladničky. Teplé potraviny umiestnite ďalej od potravín podliehajúcich skaze.
- Dávajte pozor najmä na to, aby ste nemiešali potraviny predávané ako mrazené s čerstvými potravinami.
- Rozmrazte svoje zmrazené potraviny v chladiacom priečinku. Týmto spôsobom môžete ochladiť chladiaci priečinko pomocou zmrazených potravín a ušetriť energiu.
- Skladovanie nezrelého tropického ovocia (mango, melóny, papája, banány, ananás) v chladničke môže urýchliť proces dozrievania. To sa neodporúča, pretože to spôsobí skrátenie času skladovania.
- Cibuľu, cesnak, zázvor a inú koreňovú zeleninu skladujte v tmavých a chladných priestoroch, nie v chladničke.
- Ak zistíte, že sa v chladničke pokazila nejaká potravina, vyhodte ju a vyčistite príslušenstvo, ktoré s ňou prišlo do kontaktu.

- Aby ste jedlá, ako sú polievky a dusené jedlá, ktoré sa varia vo veľkých hrncoch, rýchlo ochladili, môžete ich dať do chladničky tak, že ich rozdelíte do vlastných plytkých nádob.
- Nebalené potraviny umiestnite mimo vaje.
- Ovocie a zeleninu skladujte oddelene a jednotlivé druhy skladujte spolu (napríklad jablká s jablkami, mrkvu s mrkvou).
- Zelenú zeleninu vyberte z plastového vrečka a po zabalení do papierového uteráka alebo sušiackej utierky ju vložte do chladničky. Ak tento typ potravín pred uložením do chladničky umyjete, nezabudnite ich vysušiť.
- Vlhké prostredie a zároveň prúdenie vzduchu vytvoríte tak, že ovocie a zeleninu, ktoré sú náchylné na vysychanie, budete uchovávať v perforovaných alebo neuzavretých plastových vreckách.
- Ak je váš výrobok (v tabuľke odporúčaných nastavených hodnôt) nastavený na uvedené nastavené hodnoty, potraviny si

okrem prípadov, keď sú v prostredí extrémne okolnosti, zachovávajú svoju čerstvosť dlhší čas v chladiacom priečinku, aj v mraziacom priečinku.

- Neuchovávajú v chladiacom priečinku zeleninu citlivú na chlad, ako sú listová zelenina, paradajky a uhorky. Ak potrebujete použiť zásuvku chladiaceho priečinku na skladovanie zeleniny, uistite sa, že ovládací panel vašej chladničky je nastavený na 5°C alebo teplejšie.

### Ukladanie potravín v Chladiacej priehradke

V chladiacom priečinku sa teplota skladovaných potravín môže pohybovať medzi +3 °C a -3 °C. Teplota v chladiacom priečinku môže klesnúť pod 0 °C, čo nie je vhodné na skladovanie čerstvého ovocia a zeleniny. Ak potrebujete uložiť čerstvé potraviny do chladiacich zásuviek, uistite sa, že nastavíte teplotu chladničky na 5°C alebo vyššiu.

Ukladajte potraviny na rôzne miesta podľa ich vlastností:	
Potraviny	Miesto
Vajce	Dverová polica
Mliečne výrobky (maslo, syr)	Ak je k dispozícii, nulový stupeň (pre raňajkové potraviny) priehradka / chladiaci priečínok
Ovocie, zelenina a zeleň	Priehradka na ovocie a zeleninu, nádoba na ovocie a zeleninu (Crisper) alebo; V priehradke na čerstvé potraviny, v zásuvke na zeleninu alebo v zásuvke Everfresh+ (ak je k dispozícii), za predpokladu, že chladnička je nastavená na teplotu nad 5°C
Čerstvé mäso, hydina, ryby, klobásy atď. Varené potraviny	Ak je k dispozícii, nulový stupeň (pre raňajkové potraviny) priehradka / chladiaci priečínok
Potraviny pripravené na podávanie, balené výrobky, konzervované potraviny a uhorky	Horné police alebo dverová polica
Nápoje, fľaše, korenie a občerstvenie	Dverová polica

### Ukladanie potravín v mraziacom priestore

- Funkciu rýchleho zmrazovania môžete aktivovať 4-6 hodín pred funkciou zmrazovania a vykonať rýchlejšie chladenie.
- Teplé pokrmy pred vložením do mraziaceho priestoru zohrejte na izbovú teplotu.

- Potraviny, ktoré sa majú zmraziť, rozdeľte na porcie s veľkosťou, ktorá je možná konzumovať, a zmrazte ich v samostatných balíčkoch.
- Pred vložením potravín do mrazničky sa odporúča ich zabalenie.

- Aby ste zabránili uplynutiu doby skladovania, napíšte na obal dátum, čas a názov výrobku podľa doby skladovania rôznych potravín.
- Potraviny, ktoré ste rozmrazili, rýchlo skonzumujte. Rozmrazené potraviny sa nedajú znova zmraziť, pokiaľ nie sú tepelne spracované. Po rozmrazení nie je bezpečné konzumovať opätovne zmrazené čerstvé potraviny bez tepelnej úpravy.
- Pri zmrazovaní čerstvých potravín ich nedávajte do kontaktu s už zmrazenými potravinami. V opačnom prípade sa zmrazené potraviny rozmrazia.
- Kupujte mrazené potraviny, ktoré sú skladované pri teplote  $-18\text{ }^{\circ}\text{C}$  alebo nižšej.
- Vyhňte sa nákupu potravín, ktorých obaly sú pokryté ľadom atď. To znamená, že výrobok mohol byť čiastočne rozmrazený a znovu zmrazený. Teplota ovplyvňuje kvalitu potravín.
- Potraviny skladujte po dobu odporúčanú výrobcom. Z mrazničky vyberte len toľko potravín, koľko potrebujete.
- Ak je váš výrobok (v tabuľke odporúčaných nastavených hodnôt) nastavený na uvedené nastavené hodnoty, potraviny si okrem prípadov, keď sú v prostredí extrémne okolnosti, zachovajú svoju čerstvosť dlhší čas v priečinku pre čerstvé výrobky aj v priečinku mrazničky.
- Ak je priehradka na čerstvé potraviny nastavená na nižšiu teplotu, čerstvé ovocie a zelenina môžu byť čiastočne zmrazené.
- Dvojhviezdičkové priehradky sú vhodné na predmrazené potraviny. Možno v nich skladovať zmrzlinu a kocky ľadu.
- Potraviny zmrazujte len v 4 hviezdičkovom priestore.

### **Skladovanie potravín, ktoré sa predávajú mrazené**

- Pri skladovaní potravín dodržiavajte časové lehoty uvedené v týchto pokynoch.
- V záujme ochrany kvality potravín dodržiavajte čo najkratší časový interval medzi nákupnou transakciou a skladovaním.

Mäso a ryby		Príprava		Najdlhšia doba skladovania (mesiace)
Mäsové výrobky	Tefacina	Steak	Nakrájajte ich o hrúbke 2 cm a položte medzi ne fóliu alebo ich pevne obalte strečovou fóliou	6-8
		Vyprážanie	Zabaľte kusy mäsa alebo ich pevne obalte strečovou fóliou	6-8
		Kocky	Na malé kusy	6-8
		Rezne, kotlety	Umiestnením fólie medzi nakrájané plátky alebo ich pevne obalte strečovou fóliou	6-8
	Ovčie mäso	Kotlety	Umiestnením fólie medzi kusy mäsa alebo ich osobitne obalte strečovou fóliou	4-8
		Vyprážanie	Zabaľte kusy mäsa alebo ich pevne obalte strečovou fóliou	4-8
		Kocky	Zabaľte mleté mäso do mraziaceho vrečka, alebo ho pevne obalte strečovou fóliou	4-8
	Hovädzie mäso	Vyprážanie	Zabaľte kusy mäsa alebo ich pevne obalte strečovou fóliou	8-12
		Steak	Nakrájajte ich o hrúbke 2 cm a položte medzi ne fóliu alebo ich pevne obalte strečovou fóliou	8-12
		Kocky	Na malé kusy	8-12
		Varené mäso	Zabaľte ho v malých kúskoch do vrečka na mrazenie	8-12
	Mleté mäso	Bez korenín, v plochých vreciach	1-3	
	Droby (kusy)	V kúskoch	1-3	
	Fermentovaná klobása - saláma	Je potrebné ich zabaliť, aj keď majú vlastný obal.	1-3	
	Šunka	Umiestnením fólie medzi nakrájané plátky	2-3	
Hydina a divina	Kuracie a morčacie mäso	Zabalením do fólie	4-6	
	Hus	Zabalením do fólie (porcie by nemali presiahnuť 2,5 kg)	4-6	
	Kačica	Zabalením do fólie (porcie by nemali presiahnuť 2,5 kg)	4-6	
	Jeleň, králik, srnka	Zabalením do fólie (porcie by nemali presiahnuť 2,5 kg a ich kosti musia byť oddelené)	6-8	
Ryby a morské plody	Sladkovodné ryby (pstruh, kapor, žeriav, sumec)	Po dôkladnom vyčistení vnútorností a šupín ich umyte a vysušte a v prípade potreby im odrežte chvostové a hlavové časti.	2	
	Chudé ryby (morský vlk, kalkan veľký, morský jazyk)		4-6	
	Mastné ryby (bonito, makrela, lufara, parma, sardely)		2-4	
	Mäkkýše		Vyčistené a vo vreciach	4-6
	Kaviár		Vo vlastnom obale, v hliníkových alebo plastových nádobách	2-3

"Čas skladovania uvedený v tabuľke je založený na skladovacej teplote -18 °C."

Ovocie a zelenina	Príprava	Najdlhšia doba skladovania (mesiace)
Fazuľa	Po umytí a nakrájaní na malé kúsky šokovým varom po dobu 3 minúty	10-13
Zelený hrach	Po vylúpení a umytí šokovým varom 2 minúty	10-12
Kapusta	Po vyčistení šokovým varom 1 - 2 minúty	6-8
Mrkva	Po umytí a nakrájaní na malé kúsky šokovým varom po dobu 3-4 minúty	12
Čierne korenie	Po odrezaní stonky, rozdelením na dve časti a oddelením semien varením po dobu 2 - 3 minúty	8-10
Špenát	Po umytí a očistení šokovým varom 2 minúty	6-9
Pór	Po nasekaní a vyčistení šokovým varom 5 minút	6-8
Karfiol	Po oddelení listov a nakrájaní jadra na kúsky šokovým varom v troche citrónovej vody po dobu 3 - 5 minút	10-12
Baklažán	Po umytí a nakrájaní na 2 cm kúsky šokovým varom po dobu 4 minúty	10-12
Tekvica	Po umytí a nakrájaní na 2 cm kúsky šokovým varom po dobu 2- 3 minúty	8-10
Hríby	Zľahka popražíme na oleji a vytlačíme na ňom citrón	2-3
Kukurica	Očistením a zabalením ako šúlok alebo zrno	12
Jablká a hrušky	Po očistení a nakrájaní šokovým varom po dobu 2-3 minúty	8-10
Marhule a broskyne	Rozdelíme na polovicu a vyberieme kôstky	4-6
Jahody a maliny	Po umytí a olúpaní	8-12
Pečené ovocie	Pridaním 10% cukru do nádob	12
Slivky, čerešne, višne	Po umytí a odstránení stopiek	8-12

SK

"Čas skladovania uvedený v tabuľke je založený na skladovacej teplote -18 °C."

Mliečne výrobky	Príprava	Najdlhšia doba skladovania (mesiace)	Podmienky skladovania
Syr (okrem syra feta)	Umiestnením fólie medzi nakrájané plátky	6-8	Môže byť ponechaný v pôvodnom obale na krátkodobé uskladnenie. Na dlhodobé skladovanie zabaľte do alobalu alebo plastovej fólie.
Maslo, margarín	Vo vlastnom obale	6	Vo vlastnom obale alebo v plastových nádobách

"Čas skladovania uvedený v tabuľke je založený na skladovacej teplote -18 °C."

"Množstvo čerstvých potravín, ktoré je možné zmraziť na určitý čas, je uvedené na typovom štítku."

Mraziaci priestor Nastavenie	Chladiaci priestor Nastavenie	Poznámky
-22°C	2°C	Toto je predvolené, odporúčané nastavenie. Toto nastavenie sa odporúča, ak je teplota okolia nižšia ako 30°C.

### Podrobnosti o mrazičke

Podľa noriem IEC 62552, mrazička musí mať schopnosť zmraziť 4,5 kg potravín na teplotu -18°C alebo nižšej pri izbovej teplote 25°C za 24 hodín na každých 100 litrov objemu mraziaceho priestoru.

Potraviny môžu byť zachované po dlhšiu dobu iba pri teplote do teploty -18°C.

Potraviny môžete udržiavať čerstvé po dobu niekoľkých mesiacov (v mrazičke na alebo pod teplotou -18°C).

Potraviny ktoré majú byť zmrazené nesmú prísť do kontaktu s už zmrazenými potravinami vo vnútri mrazičky z dôvodu zabránenia ich čiastočnému rozmrazeniu.

Zeleninu uvarite a vodu odfiltrujte pre predĺženie doby zmrazeného skladovania. Po filtrácii dajte jedlo do vzduchotesných balení a umiestnite ho v mrazičke. Banány, paradajky, hlávkový šalát, zeler, varené vajcia, zemiaky a podobné potraviny nezmrázujte. V prípade, že sú tieto potraviny zmrazené, negatívne to ovplyvní len ich výživové hodnoty a konzumné vlastnosti. Nejedná sa o hnilobu, ktorá by ohrozovala ľudské zdravie.

### Umiestnenie potravín

**Police v mraziacom priestore:**Rôzne mrazené potraviny ako mäso, ryby, zmrzlina, zelenina atď.

**Police v chladiacom priestore:**Potraviny vo vnútri hrncov, taniere s uzáverom a obaly s uzáverom, vajcia (v uzavretom obale)

**Poličky na dverách chladiaceho priestoru:**Malé a balené potraviny alebo nápoje

**Crisper:**Zelenina a ovocie

**Priehradka na čerstvé potraviny:**Lahôdky (raňajky, mäsové výrobky spotrebované v krátkom čase)

### 6.3 Ostrejšie

Priehradka na zeleninu produktu je špeciálne navrhnutá tak, aby udržiavala zeleninu čerstvú bez straty vlhkosti. Na tento účel sa v celom oddelení zeleniny koncentruje cirkulácia studeného vzduchu. V tejto prieh-

radke skladujte zeleninu a ovocie. Ak chcete zabezpečiť dlhšie skladovanie, neumiestňujte listovú zeleninu vedľa ovocia.

### 6.4 Oblasť chladiaceho priestoru mliečnych výrobkov

#### Chladiaca zásuvka

V Chladiacej zásuvke je možné dosiahnuť nižšie teploty. Túto zásuvku používajte na lahôdkárske výrobky (salámy, klobásy atď.) a mliečne výrobky, ktoré si vyžadujú chladnejšie skladovacie podmienky, alebo na mäso, kuracie mäso alebo ryby, ktoré sa majú rýchlo spotrebovať. V tejto zásuvke nie je vhodné skladovať ovocie a zeleninu.

### 6.5 Obrátenie strany otvárania dverí

Strana otvárania dverí chladničky môže byť otočená podľa miesta, na ktoré ju umiestnite. Ak to potrebujete urobiť, vždy zavolajte najbližší autorizovaný servis.

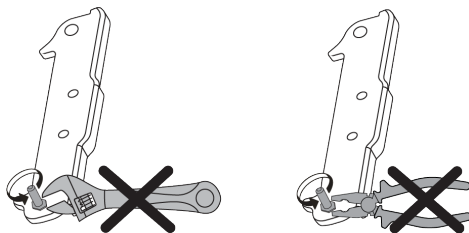

### 6.6 Upozornenie na otvorené dvere

Systém upozornenia na otvorené dvere chladničky sa môže líšiť v závislosti od modelu.

#### Verzia 1;

Ak dvere výrobku zostanú otvorené určitý čas (od 60 s do 120 s), zaznie zvukový výstražný signál; v závislosti od modelu výrobku sa môže zobrazíť aj vizuálny výstražný signál (svetelný záblesk). Ak zatvoríte dvere zariadenia alebo stlačíte tlačidlo na obrazovke zariadenia, ak také je, výstražný zvuk sa zastaví.

#### Verzia 2;

Ak dvere zariadenia zostanú otvorené určitý čas (od 60 s do 120 s), zaznie upozornenie na otvorené dvere. Upozornenie na otvore-

né dvere sa ozýva postupne. Najprv sa spustí zvukové varovanie. Ak dvere stále nie sú zatvorené, po 4 minútach sa aktivuje vizuálne upozornenie (svetelný záblesk). Upozornenie na otvorené dvere sa oneskorí o určitý čas (od 60 s do 120 s), keď sa stlačí ľubovoľné tlačidlo na obrazovke produktu, ak také je. Potom sa proces začne odznova. Keď sú dvere zariadenia zatvorené, upozornenie na otvorené dvere sa zruší.

## 6.7 Skladací stojan na víno

V prípade potreby umožňuje používateľovi uložiť fľaše s vínom. Ak chcete použiť časť stojana, uchopte plastovú časť a jemne ju stiahnite. Teraz môžete používať skladací stojan na víno.

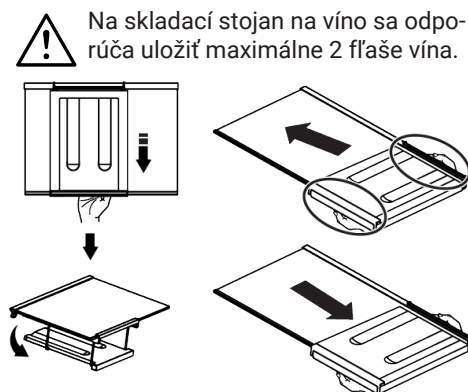

## 7 Údržba a čistenie

Najprv si prečítajte „Bezpečnostné pokyny“!

- Pred čistením spotrebič odpojte od elektrickej siete.
- Prach na ventilačnej mriežke na zadnej strane výrobku by sa mal odstrániť (bez otvorenia veka) aspoň raz za rok. Čistenie by sa malo vykonávať suchou handričkou.
- Dávajte pozor, aby sa voda nedostala do puzdra lampy a iných elektrických častí.
- Vyčistite dvierka vlhkou handričkou. Odstráňte všetok obsah a vyberte dvere a police tela. Dvíhajte police dverí smerom nahor, aby ste ich odstránili. Po vyčistení a vysušení ich zasuňte späť na miesto zhora nadol.

Ak chcete stojan na víno poskladať, najprv vyberte sklenenú policu z chladničky. Umiestnite ho na sklenenú policu tak, že plastovú časť pretlačíte cez predné a zadné drážky, ako je znázornené na obrázku. Výrobok bude pripravený na použitie so skladacím stojanom na víno.

Ak chcete skladací stojan na víno vybrať z chladničky, najprv odstráňte sklenený kryt. Potom uchopte plastovú časť a potiahnite ju ľubovoľným smerom. V prípade potreby môžete teraz výrobok používať bez skladacieho stojana na víno.

## 6.8 Výmena osvetľovacej lampy

Pri výmene žiarovky/LED, ktorá sa používa na osvetlenie v chladničke, zavolajte autorizovaný servis.

Lampa/y, použité v tomto zariadení nie je možné použiť pre osvetlenie domu. Účel použitia tohto svetla je pomôcť užívateľovi umiestniť potraviny do chladničky / mrazničky bezpečne a pohodlne.

- Na čistenie vonkajšieho povrchu výrobku alebo pochrómovaných častí nikdy nepoužívajte vodu alebo čistiace prostriedky obsahujúce chlór. Chlór spôsobuje hrdzu na týchto typoch kovových povrchov.
- Aby sa zabránilo odlupovaniu alebo deformácii odtlačkov na plastovej časti, nepoužívajte ostré, brúsne nástroje, mydlo, čistiace prostriedky pre domácnosť, čistiace prostriedky, benzín, leštidlo atď. Na čistenie použite mäkkú handričku s vlažnou vodou a osušte.

- V produktoch bez technológie No Frost sa na zadnej stene chladiaceho priestoru vytvoria kvapky vody a až do hrúbky prsta mrazu. Nečistite ho a absolútne nepoužívajte olej ani podobné látky.
- Na čistenie vonkajšieho povrchu výrobku používajte len mierne navlhčenú handričku z mikrovlákna. Špongie a iné typy čistiacich utierok môžu spôsobiť poškrabanie.
- Ak chcete vyčistiť vnútorné povrchy výrobku, umyte všetky odnímateľné časti jemným roztokom mydla, vody a sódy bikarbóny. Dôkladne opláchnite a úplne osušte. Zabráňte vniknutiu vody do svetiel a ovládacieho panela.
- Nepoužívajte ocot, alkohol ani iné čistiace prostriedky na báze alkoholu na žiadne vnútorné povrchy.

### Vonkajšie povrchy z nehrdzavejúcej ocele

Použite neabrazívny čistiaci prostriedok z nehrdzavejúcej ocele a naneste ho mäkkou handričkou, ktorá nezanecháva vlákna. Na

## 8 Odstraňovanie problémov

Najprv si prečítajte „Bezpečnostné pokyny“! Než sa obrátíte na servis, pozrite si nasledujúci zoznam. Môže Vám to ušetriť čas aj peniaze. Tento zoznam obsahuje časté sťažnosti, ktoré nie sú spojené s chybným spracovaním alebo poškodením materiálu. Niektoré funkcie uvedené v tomto dokumente sa nemusia vzťahovať na váš produkt.

Ak problém pretrváva aj po vykonaní pokynov v tejto časti, obráťte sa na svojho predajcu alebo na autorizovaný servis. Nepokúšajte sa opraviť produkt.

### Chladnička nefunguje.

- Zástrčka nie je úplne nasadená. >>> Zapojte ju úplne do zásuvky.
- Poistka pripojená do zásuvky ktorá napája produkt alebo hlavná poistka je spälená. >>> Skontrolujte poistku.

vyleštenie jemne utrite povrch handričkou z mikrovlákna navlhčenou vo vode a použite suchú leštiacu podložku. Vždy dodržiavajte zrna nehrdzavejúcej ocele.

### Prevenia zlých pachov

Pri výrobe vášho produktu sa nepoužívajú žiadne látky, ktoré by mohli spôsobiť zápach. Môže však dôjsť k zápachu v dôsledku nesprávneho skladovania potravín a nesprávneho čistenia vnútorného povrchu výrobku.

- Aby ste predišli tomuto problému, čistite sódu bikarbónou každých 15 dní.
- Potraviny skladujte v uzavretých nádobách, pretože mikroorganizmy uvoľňované z otvorených potravín môžu spôsobiť nepríjemný zápach.
- Nikdy neskladujte expirované alebo pokazené jedlo vo vašom produkte.

### Ochrana plastových povrchov

Ak sa olej rozleje na plastové povrchy, okamžite ich vyčistite teplou vodou, pretože olej môže poškodiť povrch.

### Kondenzácia na bočnej stene chladiaceho priestoru (MULTI ZÓNA, CHLADIACA, KONTROLNÁ a FLEXI ZÓNA).

- Dvere sa otvárajú príliš často. >>> Dbajte na to, aby ste dvere výrobku neotvárali príliš často.
- Prostredie je príliš vlhké. >>> Neinštalujte výrobok vo vlhkom prostredí.
- Potraviny obsahujúce tekutiny sú uchovávané v neuzavretých nádobách. >>> Uchovávajte potraviny, ktoré obsahujú tekutiny v uzavretých nádobách.
- Dvere výrobku boli ponechané otvorené. >>> Nenechávajte dvere chladničky otvorené po dlhšiu dobu.
- Termostat je nastavený na veľmi nízku teplotu. >>> Nastavte termostat na vhodnú teplotu.

### Kompresor nepracuje.

- V prípade náhleho výpadku prúdu alebo vytiahnutia napájacieho kábla a po jeho opätovnom pripojení tlak plynu v

chladiacom systéme výrobku nie je vyvážený, čo spustí tepelný istič kompresora. Produkt sa rešartuje po približne 6 minútach. Keď sa výrobok po uplynutí tejto doby nerešartuje, obráťte sa na servis.

- Je aktívne rozmrazovanie. >>> To je normálne pre chladničku s plne automatickým rozmrazovaním. Odmrazovania sa vykonáva pravidelne.
- Produkt nie je zapojený do elektrickej siete >>> Uistite sa, že napájací kábel je zapojený.
- Nastavenie teploty je nesprávne. >>> Zvoľte zodpovedajúce nastavenie teploty.
- Nie je prúd. >>> Produkt bude naďalej fungovať normálne po obnovení napájania.

#### **Prevádzkový hluk chladničky sa pri používaní zvyšuje.**

- Prevádzkové výsledky tohto výrobku sa môžu líšiť v závislosti na zmenách teploty okolitého prostredia. To je normálne a nejedná sa o závalu.

#### **Chladnička beží príliš často alebo príliš dlho.**

- Nový výrobok môže byť väčší ako ten predchádzajúci. Väčšie výrobky budú pracovať po dlhšiu dobu.
- Teplota v miestnosti môže byť vysoká. >>> Výrobok bude v miestnosti s vyššou teplotou spustený po dlhšiu dobu.
- Výrobok mohol byť zapojený len nedávno alebo v ňom boli umiestnené nové položky potravín. >>> Výrobok dosiahne nastavenú teplotu dlhšie, keď bol len práve zapojený alebo doň boli umiestnené nové potraviny. To je normálne.
- Do výrobku bolo v poslednej dobe umiestnené veľké množstvo teplého jedla. >>> Nepokladajte horúce jedlo do výrobku.
- Dvere boli často otvorené alebo zostali otvorené po dlhšiu dobu. >>> Teplý vzduch pohybujúce sa vo vnútri spôsobí, že výrobok bude v prevádzke dlhšie. Neotvárajte dvere chladničky príliš často.
- Dvere mrazničky alebo chladničky mohli zostať pootvorené. >>> Skontrolujte, či sú dvere úplne zatvorené.

- Výrobok môže byť nastavený na príliš nízku teplotu. >>> Nastavte teplotu na vyšší stupeň a počkajte, až výrobok dosiahne nastavenú teplotu.
- Podložky dvier chladničky alebo mrazničky môžu byť špinavé, opotrebované, rozbité alebo nesprávne nasadené. >>> Vyčistite alebo vymeňte tesnenie. Poškodené / roztrhané podložky dverí spôsobia, že výrobok bude bežať dlhšiu dobu pre zachovanie aktuálnej teploty.

#### **Teplota mrazenia je veľmi nízka, ale teplota chladiča je dostačujúca.**

- Teplota priestoru mrazničky je nastavená na veľmi nízky stupeň. >>> Nastavte teplotu v mrazničke na vyšší stupeň a znovu skontrolujte.

#### **Teplota chladenia je veľmi nízka, ale teplota mrazničky je dostačujúca.**

- Teplota priestoru chladničky je nastavená na veľmi nízky stupeň. >>> Nastavte teplotu v chladničke na vyšší stupeň a znovu skontrolujte.

#### **Potraviny uchovávané v chladnejších zásuvkách priestorov sú zmrazené.**

- Teplota priestoru chladničky je nastavená na veľmi nízky stupeň. >>> Nastavte teplotu v chladničke na vyšší stupeň a znovu skontrolujte.

#### **Teplota v chladničke alebo v mrazničke je príliš vysoká.**

- Teplota priestoru chladničky je nastavená na veľmi vysoký stupeň. >>> Nastavenie teploty chladiaceho priestoru má vplyv na teplotu v mraziacom priestore. Počkajte, až teplota príslušných častí dosiahne dostatočnú úroveň zmenou teploty chladiaceho alebo mraziaceho priestoru.
- Dvere boli často otvorené alebo zostali otvorené po dlhšiu dobu. >>> Neotvárajte dvere chladničky príliš často.
- Dvere môžu byť pootvorené. >>> Úplne zatvorte dvere.
- Výrobok mohol byť zapojený len nedávno alebo v ňom boli umiestnené nové položky potravín. >>> To je normálne. Výrobok

dosiahne nastavenú teplotu dlhšie, keď bol len práve zapojený alebo doň boli umiestnené nové potraviny.

- Do výrobku bolo v poslednej dobe umiestnené veľké množstvo teplého jedla. >>> Nepokladajte horúce jedlo do výrobku.

#### **Trasie sa alebo vydáva hluk.**

- Povrch nie je rovný alebo odolný >>> Ak sa výrobok pri pomalom pohybe trasie, upravte stojany, aby ste výrobok vyvážili. >>> Uistite sa tiež, že podlaha je dostatočne odolná k tomu, aby uniesla produkt.
- Všetky položky umiestnené na výrobku môžu spôsobiť hluk. >>> Odstráňte všetky položky umiestnené na výrobku.
- Výrobok vytvára hluk tečúcej, striekajúcej kvapaliny a pod.
- Princíp fungovania tohto výrobku je založený na toku kvapalín a plynu. >>> To je normálne a nejedná sa o závalu.

#### **Z výrobku znie zvuk ako vanúci vietor.**

- Výrobok pre proces chladenia používa ventilátor. To je normálne a nejedná sa o závalu.

#### **Na vnútorných stenách výrobku sa vytvoril kondenzát.**

- Horúce alebo vlhké počasie zvýši nárazu a kondenzáciu. To je normálne a nejedná sa o závalu.
- Dvere boli často otvorené alebo zostali otvorené po dlhšiu dobu. >>> Neotvárajte dvere príliš často, ak zostali otvorené, zatvorte ich.
- Dvere môžu byť pootvorené. >>> Úplne zatvorte dvere.

#### **Vytvára sa kondenzát na vonkajšej strane výrobku alebo medzi dverami.**

- Okolité prostredie môže byť vlhké, je to úplne normálne vo vlhkom počasí. >>> Kondenzácia sa rozptýli, keď sa zníži vlhkosť.

#### **Interiér zapácha.**

- Produkt nie je pravidelne čistený. >>> Pravidelne čistite vnútro pomocou hubky, teplej vody a sýtenej vody.
- Niektoré balenia a obalové materiály môžu spôsobiť zápach. >>> Používajte balenia a obalové materiály bez zápachu.
- Potraviny boli umiestnené v neuzavretých baleniach. >>> Uchovávajte potraviny v uzavretých baleniach. Mikroorganizmy sa môžu šíriť z neuzavretých potravín a spôsobovať nepríjemný zápach.
- Z výrobku odstráňte všetky potraviny so zašlým dátumom spotreby a pokazené potraviny.

#### **Dvere sa nezatvárajú.**

- Balíčky s potravinami môžu blokovať dvere. >>> Premiestnite predmety blokujúce dvere.
- Produkt nestojí v úplne zvislej polohe na zemi. >>> Nastavte stojany pre uvedenie výrobku do zvislej polohy.
- Povrch nie je rovný alebo odolný >>> Uistite sa, že povrch je rovný a dostatočne odolný, aby uniesol výrobok.

#### **Priehradka (Crisper) je zaseknutá.**

- Potraviny môžu byť v kontakte s hornou časťou zásobníka. >>> Preusporiadajte potraviny v zásuvke.

#### **Teplota na povrchu výrobku.**

- Počas prevádzky vášho výrobku môže byť medzi dvomi dverami, na bočných paneloch a na zadnej časti mriežky pozorovaná vysoká teplota. Je to normálne a nevyžaduje to údržbu.

#### **Ventilátor pokračuje v prevádzke aj po otvorení dverí.**

- Ventilátor môže pokračovať v činnosti, keď sú dvere mrazničky otvorené.

Ak problém pretrváva aj po vykonaní pokynov v tejto časti, obráťte sa na svojho predajcu alebo na autorizovaný servis. Nepokúšajte sa opraviť produkt. To je normálne.

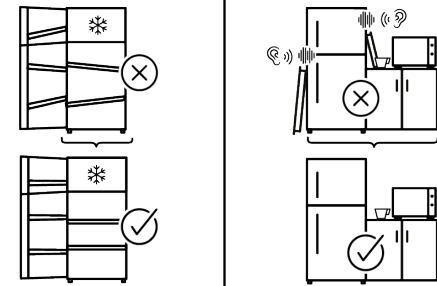
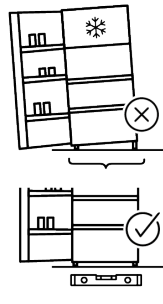
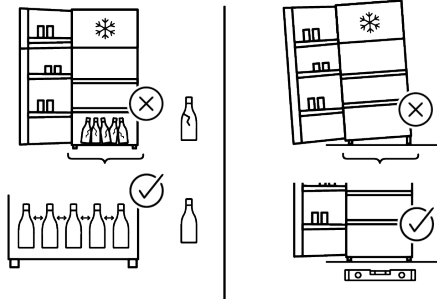
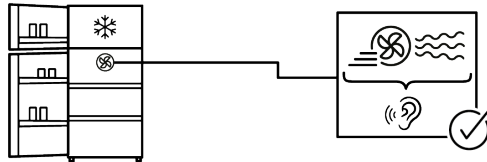
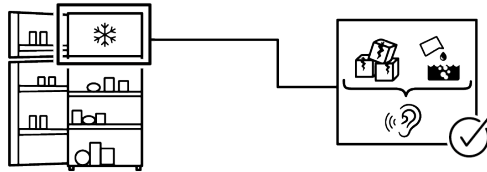
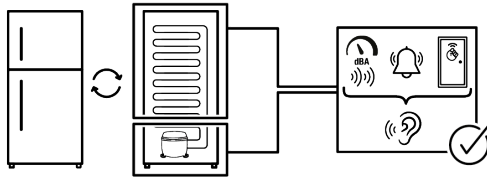

## ZRIEKNU Tie SA PRÁVA

Niektoré (jednoduché) poruchy môže koncový užívateľ adekvátne vyriešiť bez akýchkoľvek bezpečnostných rizík alebo nebezpečného použitia, ak sa tieto chyby opravajú v medziach stanovených limitmi a v súlade s nasledujúcimi pokynmi (pozri časť „Samoprava“).

Preto, pokiaľ nie je v nižšie uvedenej časti „Samoprava“ povolené niečo iné, opravy budú adresované registrovaným profesionálnym opravovňiam, az dôvodu predchádzania problémom s bezpečnosťou. Registrovaný profesionálny opravár je profesionálny opravár, ktorému výrobca udelil prístup k pokynom a zoznamu náhradných dielov tohto produktu v súlade s metódami opísanými v legislatívnych aktoch podľa smernice 2009/125/ES.

**Avšak iba servisný zástupca (tj autorizovaný profesionálny servis), na ktorého sa môžete obrátiť prostredníctvom telefónneho čísla uvedeného v používateľskej príručke/záručnom liste alebo prostredníctvom autorizovaného predajcu, môže poskytnúť služby podľa záručných podmienok. Preto vás upozorňujeme, že opravy vykonané profesionálnymi opravármi (ktorí nemajú oprávnenie od spoločnosti Whirlpool) majú za následok stratu záruky.**

### **Samoprava**

Koncový používateľ si môže sám opraviť výlučne nasledujúce náhradné diely: kľučky dverí, závesy dverí, zásobníky, koše a tesnenia dverí (aktualizovaný zoznam je k dispozícii na <https://parts-selfservice.europeanappliances.com> od 1. marca 2021).

Okrem toho, aby sa zabezpečila bezpečnosť výrobku a predišlo sa riziku vážneho poranenia, uvedená samoprava sa musí vykonať podľa pokynov uvedených v návode na použitie pre samopravu alebo pokynov dostupných na stránke <https://parts-selfservice.europeanappliances.com>. V záujme vašej bezpečnosti odpojte výrobok od elektrickej siete skôr, ako sa pokúsite o vlastnú opravu.

Pokusy o opravu a opravu dielov, ktoré nie sú uvedené v takomto zozname, koncovými používateľmi a/alebo nedodržanie pokynov uvedených v používateľských príručkách na samopravu alebo ktoré sú k dispozícii na stránke <https://parts-selfservice.europeanappliances.com>, môžu spôsobiť bezpečnostné problémy, ktoré nemožno pripísať Whirlpool, a viesť k strate záruky na výrobok.

Preto sa dôrazne odporúča, aby sa koncoví používatelia zdržali pokusov o vykonanie opráv, ktoré nespádajú do uvedeného zoznamu náhradných dielov, a v takom prípade kontaktujte autorizované profesionálne opravovne alebo registrované profesionálne opravovne. Naopak, takéto pokusy koncových používateľov môžu spôsobiť problémy s bezpečnosťou a poškodiť produkt a následne spôsobiť požiar, vytopenie, elektrický zásah a vážne zranenie osôb. Napríklad, ale nie výlučne, nasledujúce opravy musia byť adresované autorizovaným odborným servisom alebo registrovaným odborným servisom: kompresor, chladiaci okruh, hlavná doska, doska meniča, doska displeja atď.

Výrobca / predajca v žiadnom prípade nemôže byť zodpovedný, ak koncoví používatelia nedodržiavajú vyššie uvedené záležitosti.

Dostupnosť náhradných dielov pre chladničku, ktorú ste si zakúpili, je 10 rokov. Počas tohto obdobia budú k dispozícii originálne náhradné diely na správnu prevádzku chladničky

Minimálna záručná doba na Vami zakúpenú chladničku je 24 mesiacov.

Tento výrobok je vybavený svetelným zdrojom energetickej triedy "G".

Svetelný zdroj v tomto výrobku môže vymeniť len odborný servis.

