

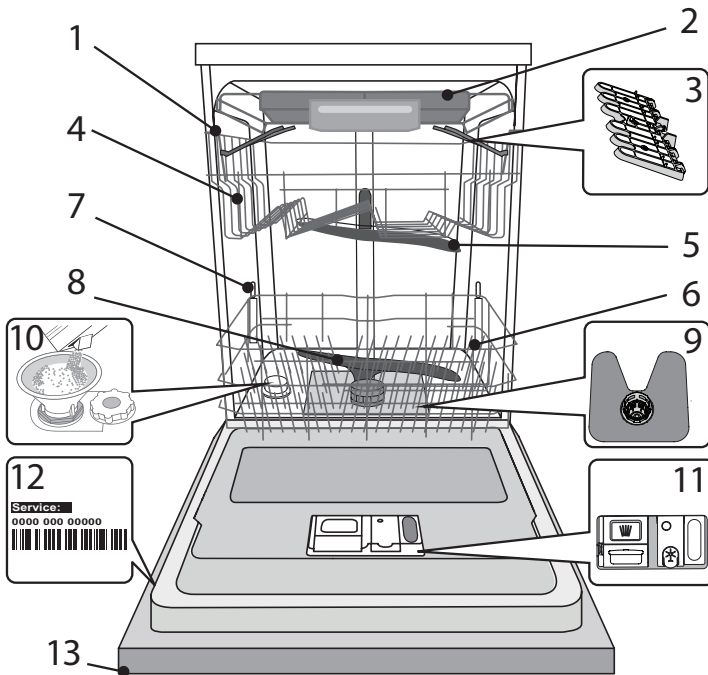

**MERCI D'AVOIR CHOISI UN PRODUIT WHIRLPOOL.**

Afin de recevoir une assistance et un soutien plus complet, merci d'enregistrer votre appareil sur : [www.whirlpool.eu/register](http://www.whirlpool.eu/register)

**Avant d'utiliser l'appareil, lisez attentivement les Consignes de sécurité.**

**Le panneau de commande de ce lave-vaisselle s'active en appuyant sur le bouton MARCHE/ARRÊT. Pour réduire la consommation d'énergie, le bandeau de commande s'éteint automatiquement après 10 minutes si aucun cycle n'a été démarré.**

**DESCRIPTION DU PRODUIT**

1. Panier supérieur
2. Compartiment à couvert
3. Volets pliables
4. Bouton de réglage de la hauteur du panier supérieur
5. Bras d'aspersion supérieur
6. Panier inférieur
7. Support Power Clean
8. Bras d'aspersion inférieur
9. Ensemble filtre
10. Réservoir à sel
11. Distributeurs de détergent et liquide de rinçage
12. Plaque signalétique
13. Panneau de commande

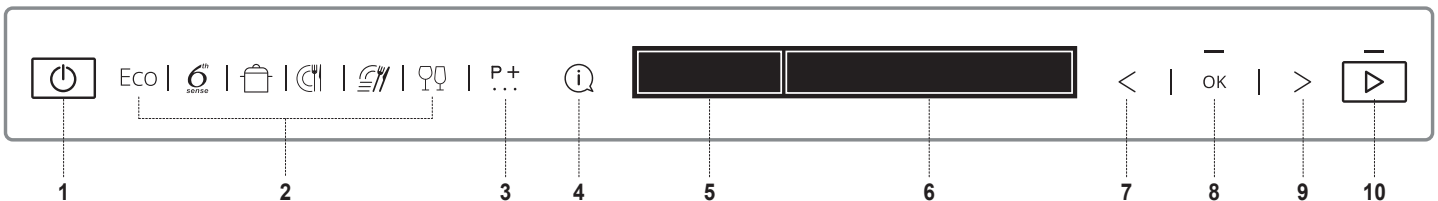
**PANNEAU DE COMMANDE**

1. Bouton MARCHE/ARRÊT
2. 6 boutons de CYCLES pour un accès direct aux cycles populaires
3. Bouton CYCLES EXTRA. Accès aux autres cycles
4. Bouton INFO. Fournit des informations pour le cycle sélectionné
5. ÉCRAN - Zone indicateurs
6. Afficheur - Zone d'information
7. Bouton PRÉCÉDENT pour les options/réglages
8. Bouton OK. Permet de sélectionner/modifier les options et réglages
9. Bouton SUIVANT pour les options/réglages
10. Touche Départ

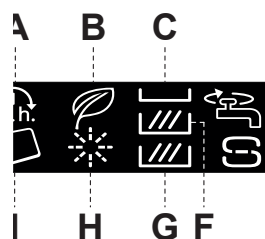
**ÉCRAN - Indicateurs**

- A. DÉPART DIFFÉRÉ
- B. CYCLE ECO
- C. MULTIZONE - Compartiment à couverts
- D. ROBINET D'EAU FERMÉ
- E. VERSER LE SEL
- F. MULTIZONE - Panier supérieur
- G. MULTIZONE - Panier inférieur
- H. VERSER LE LIQ. RINÇAGE
- I. TABLETTES

## PREMIÈRE UTILISATION

Après avoir branché l'appareil à l'alimentation électrique pour la première fois, l'écran vous guidera pour paramétrer l'appareil pour la première utilisation.

### 1. Sélection de la langue

SÉLECTIONNER FRANÇAIS? ⇐ = MODIF. OK = OUI	Pour sélectionner la langue préférée, appuyez sur la touche „<” ou „>”.
FRANÇAIS SÉLECTIONNÉS	Confirmez en appuyant sur la touche „OK”.

Après confirmation du choix de la langue, l'appareil affiche le menu de configuration lors de la première utilisation.

### 2. Réglage de la dureté de l'eau

DURETÉ DE L'EAU 1=MIN, 5=MAX	Par défaut, le niveau de dureté de l'eau est réglé sur 3. Pour modifier le niveau de dureté de l'eau, appuyez sur la touche „<” ou „>” plusieurs fois.
---------------------------------	--

DURETÉ DE L'EAU = 3 ⇐ = MODIF. OK = OUI	Pour confirmer votre choix, appuyez sur la touche „OK”. Le niveau doit être défini conformément au tableau ci-après.
--	---

Pour que l'adoucisseur d'eau fonctionne à la perfection, il est important de régler la dureté de l'eau aux conditions existantes dans votre résidence. Cette information peut être obtenue de votre fournisseur d'eau local.

Tableau de dureté de l'eau				
Level		°dH Degrés allemand	°fH Degrés français	°Clark Degrés anglais
1	Très douce	0 - 6	0 - 10	0 - 7
2	Moyenne	7 - 11	11 - 20	8 - 14
3	Douce	12 - 16	21 - 29	15 - 20
4	Dure	17 - 34	30 - 60	21 - 42
5	Très dure	35 - 50	61 - 90	43 - 62

### 3. Remplissage de l'adoucisseur d'eau

AJOUTER DE L'EAU	Lorsque la dureté de l'eau est réglée, il est demandé de remplir l'adoucisseur d'eau avec de l'eau et un sel régénérant spécial.
VERSER 1,5L D'EAU DANS LE RÉSERVOIR À SEL OK = PRÊT	Enlevez le panier inférieur et dévissez le bouchon du réservoir (sens antihoraire). En premier lieu, il est nécessaire de remplir le réservoir d'eau (~1,5 litre). Une fois cette opération effectuée, passez à l'étape suivante en appuyant sur le bouton „OK”.

AJOUTER DU SEL
VERSER 1KG DE SEL DANS LE RÉSERVOIR À SEL OK = PRÊT

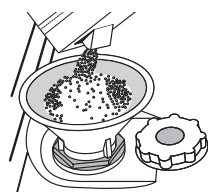

Placez l'entonnoir (voir figure) et remplissez le réservoir de sel jusqu'au bord (environ 1 kg) ; il n'est pas inhabituel qu'un peu d'eau déborde.

Enlevez l'entonnoir et essuyez les résidus de sel autour de l'ouverture.

Assurez-vous que le bouchon est bien serré pour éviter que du détergent pénètre dans le réservoir durant le cycle de lavage (le réservoir pourrait s'endommager au point de ne plus être réparable).

Une fois cette opération effectuée, passez à l'étape suivante en appuyant sur le bouton „OK”.

Utilisez seulement le sel spécialement conçu pour les lave-vaisselles.

**Après chaque ajout de sel dans le réservoir, il est obligatoire de lancer immédiatement un cycle de lavage afin d'éviter toute corrosion de la cuve.**

**La solution saline ou les grains de sel résiduels peuvent engendrer une corrosion marquée et endommager de façon irréversible les composants en acier inoxydable.**

**La garantie ne couvre pas les dommages imputables à une situation de ce type.**

**Si le contenant de sel n'est pas rempli, l'adoucisseur et l'élément chauffant peuvent être endommagés à cause de l'accumulation de calcaire. L'utilisation de sel est recommandée avec n'importe quel type de lessive pour lave-vaisselle.**

### 4. Réglage du niveau de brillance

LUMINOSITÉ DE L'ÉCRAN 1=MIN, 5=MAX	Le niveau de brillance est réglé par défaut au niveau 5. Pour changer le niveau de brillance, appuyer sur le bouton „<” ou „>” de manière répétée.
LUMINOSITÉ = 5 ⇐ = MODIF. OK = OUI	Pour confirmer votre choix, appuyer sur le bouton „OK”.

### 5. Type de détergent utilisé

TYPE DE DÉTERGENT	Au cours de cette étape, il est très important de choisir le type de détergent utilisé ( tablette/capsule ou gel/poudre).
UTILISEZ-VOUS ⇐ = NON OK = OUI	DES PASTILLES
⇐ = NON OK = OUI	⇐ = NON OK = OUI
"ALL IN ONE" ? ⇐ = NON OK = OUI	Si vous préférez utiliser un détergent « tout en un » en tablette ou capsule, appuyez sur « OK », puis passer à l'étape 7. <b>Ouverture de du robinet d'eau</b> décrite à la page suivante.

Le symbole  sur l'écran sera allumé. Si vous préférez utiliser un détergent en gel ou en poudre pour le lavage, appuyer sur „<” ou „>”, puis passer à l'étape 6. **Remplissage du liquide de rinçage.**

### 6. Remplissage du liquide de rinçage\*

\*Cette étape sera ignorée par l'appareil si vous avez choisi un détergent « tout en un » à l'étape précédente.

AJOUT DE LIQ. DE RINÇAGE
VERSER DU LIQ. RINÇAGE OK = PRÊT
DANS LE DOSEUR OK = PRÊT

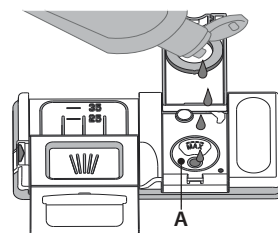
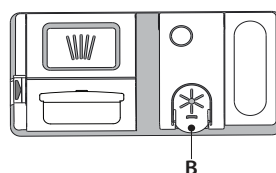

1. Ouvrez le distributeur **B** en appuyant et en tirant sur la languette sur le couvercle.
2. Versez doucement du liquide de rinçage jusqu'à la marque de référence (110 ml) du réservoir de remplissage **A** - évitez les débordements. Si cela se produit, nettoyez les dégâts immédiatement avec un linge sec.
3. Appuyez sur le bouchon pour le fermer; un clic se fait entendre.
4. Confirmez en appuyant sur la touche „OK”.

**Ne JAMAIS verser le liquide de rinçage directement dans la cuve.**

### Réglage du dosage de liquide de rinçage

(inutile lors de l'utilisation de tablettes/capsules)

La quantité de liquide de rinçage peut être adaptée au détergent utilisé. Plus le réglage est bas, plus la quantité de liquide de rinçage utilisée sera faible. Le réglage en usine est pour le niveau (5). Pour changer, suivre les instructions dans la section « RÉGLAGES / MENU ».

### 7. Ouverture du robinet d'eau

OUVERTURE ROBINET D'EAU
OUVRIR OK = PRÊT
LE ROBINET D'EAU OK = PRÊT



Vérifiez si le robinet d'eau est ouvert. S'il est fermé, ouvrez-le puis confirmez en appuyant sur la touche „OK”.

### 8. Premier cycle de lavage

PREMIER CYCLE DE LAVAGE
METTRE EN MARCHÉ OK=PRÊT
LE CYCLE INTENSIF OK=PRÊT
SANS VAISSELLE OK=PRÊT
POUR TERMINER OK=PRÊT
L'INSTALLATION OK=PRÊT

Avant d'utiliser l'appareil, il est recommandé d'exécuter un cycle intensif. Cela permet de calibrer l'appareil.

Insérez un détergent dans le compartiment de distribution **D** (voir ci-dessous), puis appuyez sur le bouton « OK ».

Le cycle intensif sera automatiquement sélectionné. Appuyez sur la touche « DÉPART »  et fermez la porte de l'appareil dans un délai de 4 secondes.

Ce premier cycle peut durer 20 minutes de plus, suite au processus de calibration automatique.

Une fois ce processus terminé, l'appareil est prêt à être utilisé normalement.

## AJOUT DE DÉTERGENT

**L'utilisation d'un détergent non-conçu pour les lave-vaisselles peut provoquer un dysfonctionnement ou des dommages à l'appareil.**

Pour obtenir de meilleurs résultats avec les cycles de lavage et de séchage, il est nécessaire de combiner l'utilisation du détergent, du liquide de rinçage, et du sel raffiné.

Nous vous conseillons d'utiliser des détergents qui ne contiennent pas de phosphate ou de chlore, ces produits peuvent endommager l'environnement.

Pour obtenir de bon résultats durant le lavage, vous devez aussi utiliser la bonne quantité de détergent.

Dépasser la quantité recommandée ne garantit pas de meilleurs résultats et augmente la pollution de l'environnement.

La quantité peut être ajustée selon le degré de saleté. Pour les articles normalement sales, utilisez environ 35g (détergent en poudre) ou 35ml (de détergent liquide) et ajouter une cuillère à thé de détergent directement dans la cuve. Si vous utilisez des pastilles, une est suffisante.

Si la vaisselle est légèrement sale ou si elle a été rincée avant de la placer dans le lave-vaisselle, réduisez la quantité de détergent utilisée en conséquence (minimum 25 g/ml) c.-à-d. ne placez pas de détergent à l'intérieur de la cuve.

Pour ouvrir le distributeur de détergent, appuyez sur le bouton **C**. Insérez le détergent dans le distributeur sec **D** seulement. Placez la quantité de détergent pour le pré-lavage directement dans la cuve.

1. Lorsque vous mesurez le détergent, reportez-vous à l'information mentionnée plus haut pour ajouter la bonne quantité. À l'intérieur du distributeur **D** se trouvent des indications pour aider au dosage de détergent.
  2. Enlevez les résidus de détergent sur le bord des récipients avant de fermer le couvercle; un clic se fait entendre.
  3. Fermez le couvercle du distributeur de détergent en le tirant vers le haut jusqu'à ce que le dispositif soit fermement en place.
- Le distributeur de détergent s'ouvre automatiquement, au moment déterminé par le programme.

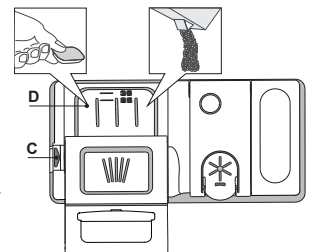

Si vous utilisez un produit Tout en un, nous vous conseillons de toujours ajouter du sel, surtout si l'eau est dure ou très dure (suivez les consignes sur l'emballage).

## TRUCS ET CONSEILS

### CONSEILS

Avant de charger les paniers, enlevez tous les résidus de nourriture sur la vaisselle et videz les verres. Vous n'avez pas besoin de rincer la vaisselle avant de la placer dans le lave-vaisselle.

Placez la vaisselle pour qu'elles tiennent bien en place et ne risquent pas de tomber ; et placez les récipients avec les ouvertures vers le bas et les parties concaves/convexes de côté pour permettre à l'eau d'atteindre toutes les surfaces et couler librement.

Avertissement : les couvercles, poignées, plaques et poêles à frire n'empêchent pas les gicleurs de tourner.

Placez les petits articles dans le panier à couvert.

La vaisselle et les casseroles très sales devraient être placées sur le panier inférieur car les jets d'eau sont plus forts dans cette section et permet un meilleur rendement lors du lavage.

Après avoir chargé l'appareil, assurez-vous que les bras de gicleurs peuvent bouger librement.

### VAISSELLE QUI NE CONVIENT PAS

- Vaisselle et couverts en bois.
- Verres décoratifs délicats, produits artisanaux, et vaisselle antique. Les garnitures ne sont pas résistantes.
- Les pièces en matériel synthétique qui ne supportent pas les hautes températures.
- La vaisselle en cuivre ou en étain.
- La vaisselle tachée de cendre, de cire, de graisse lubrifiante, ou d'encre.

Les couleurs des garnitures de verre et des pièces d'aluminium/argent peuvent changer et ternir durant le cycle de lavage. Certains types de verre (p. ex. les objets en cristal) peuvent aussi devenir opaque après plusieurs cycles de lavage.

### VERRES ET VAISSELLE ENDOMMAGÉS

- Seulement utiliser des verres ou de la porcelaine qui sont lavable au lave-vaisselle conformément aux recommandations du fabricant.
- Utilisez un détergent doux, adéquat pour la vaisselle.
- Retirez les verres et les couverts du lave-vaisselle aussitôt que le cycle de lavage est terminé.

### ASTUCES SUR L'ÉCONOMIE D'ÉNERGIE

- Lorsque le lave-vaisselle domestique est utilisé conformément aux instructions du fabricant, **le lavage de la vaisselle dans un lave-vaisselle consomme habituellement MOINS D'ÉNERGIE et d'eau que le lavage à la main.**

- Afin d'optimiser l'efficacité du lave-vaisselle, il est recommandé de **débuter le cycle de lavage une fois que le lave-vaisselle est totalement chargé.** Le chargement du lave-vaisselle domestique jusqu'à la capacité indiquée par le fabricant contribuera à économiser de l'énergie et de l'eau. Vous trouverez des informations sur le chargement correct de la vaisselle dans le chapitre CHARGEMENT DES PANIERS.

En cas de chargement partiel, il est recommandé d'utiliser des options de lavage spécifiques si elles sont disponibles (Demi-charge / Zone Wash/ Multi Zone), en remplissant uniquement les paniers sélectionnés. Un chargement incorrect ou une surcharge du lave-vaisselle peut augmenter l'utilisation des ressources (telles que l'eau, l'énergie et le temps, et augmenter le niveau de bruit), en réduisant les performances de nettoyage et de séchage.

- Un prérinçage manuel des éléments de vaisselle provoque une augmentation de la consommation d'eau et d'énergie et n'est pas recommandé.

### HYGIÈNE

Pour éviter les odeurs et les dépôts qui pourraient s'accumuler dans le lave-vaisselle, lancer un programme à haute température au moins une fois par mois. Utilisez une cuillère à thé de détergent et lancer le programme sans vaisselle pour nettoyer l'appareil.

## CHARGEMENT DES PANIERS

### COMPARTIMENT À COUVERT

Le troisième panier a été conçu pour contenir les couverts. Placez les couverts comme illustré sur la figure. Séparer les couverts facilite le rangement après le cycle de lavage et améliore les programmes de lavage et de séchage.

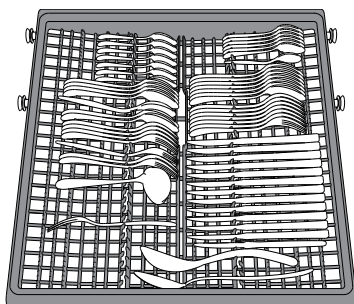

**Les couteaux et autres ustensiles avec un bord tranchant doivent être placés avec la lame vers le bas.**

La géométrie du panier permet de placer des petits articles comme les tasses à cafés dans l'espace au centre.

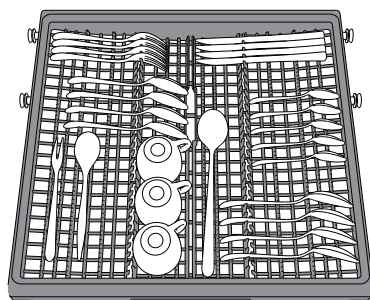

Le panier à couvert comprend deux paniers coulissants sur les côtés pour optimiser l'utilisation de l'espace disponible et permettre le chargement de longs articles sur le panier supérieur.

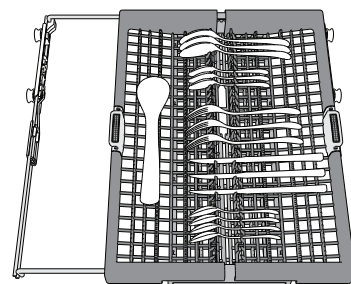



## PANIER SUPÉRIEUR

Chargez la vaisselle délicate et légère : verres, tasses, soucoupes, saladiers bas.

Le panier supérieur comprend des supports rabattables qui peuvent être utilisés dans une position verticale lorsque vous placez les soucoupes à thé et à dessert, ou abaissé pour charger les bols et les récipients de nourriture.

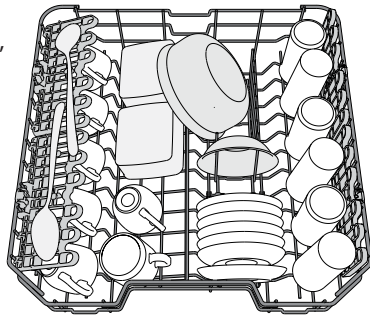

(exemple de chargement du panier supérieur)

## VOLETS PLIABLES AVEC POSITIONS AJUSTABLES

Les volets pliables latéraux peuvent être pliés ou dépliés afin d'optimiser la disposition de la vaisselle à l'intérieur du rack. Les verres de vin peuvent être placés de façon sécuritaire dans les volets pliables en insérant le pied de chaque verre dans la fente correspondante.

Selon le modèle :

- pour déplier les volets, il est nécessaire de les coulisser vers le haut et de les tourner ou de les libérer des griffes et de les tirer vers le bas.
- pour replier les volets, il est nécessaire de les tourner et de les faire coulisser vers le bas ou de les tirer vers le haut et de fixer les pattes aux griffes.

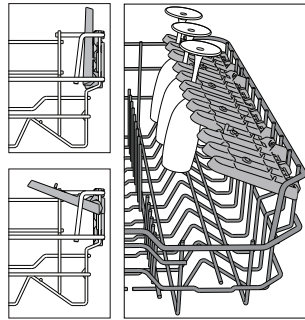

## AJUSTER LA HAUTEUR DU PANIER SUPÉRIEUR

Vous pouvez ajuster la hauteur du panier supérieur : position élevée pour placer la vaisselle encombrante sur le panier inférieur, et la position basse pour profiter au maximum des supports rabattables et créant plus d'espace vers le haut et éviter les chocs avec les articles sur le panier inférieur.

Le panier supérieur comprend un **dispositif de réglage de la hauteur du panier supérieur** (voir figure), sans appuyer sur les leviers, simplement soulever en tenant le panier sur les côtés jusqu'à ce qu'il soit stable en position élevée.

Pour abaisser le panier, appuyez sur les leviers **A** sur les côtés du panier et déplacez-le vers le bas.

**Nous vous conseillons fortement de ne pas ajuster la hauteur du panier lorsqu'il est chargé.**

**Ne JAMAIS soulever ou abaisser un seul côté du panier.**

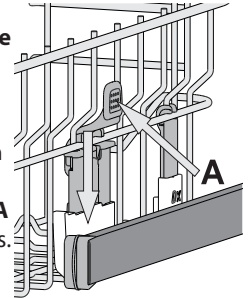

## PANIER INFÉRIEUR

Pour les poêles, les couvercles, les plats, les saladiers, les couverts, etc. Les grands plats et les grands couvercles devraient être placés sur le côté pour éviter qu'ils n'enrayent le fonctionnement des bras d'aspersion. Le panier inférieur comprend des supports rabattables qui peuvent être placés en position verticale pour charger des plaques, ou en position horizontale (bas) pour faciliter le chargement des casseroles et des bols de salade.

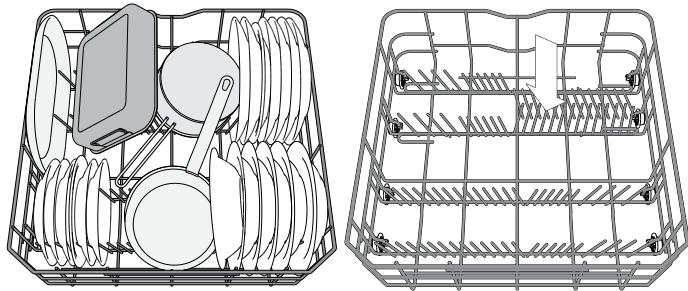

## POWER CLEAN SUR LE PANIER INFÉRIEUR

Power Clean® utilise des jets d'eau spéciaux, situés à l'arrière de la cavité, pour laver les articles très sales avec une intensité plus élevée.

Placez les poêles et les casseroles face à la composante Power Clean® et activez **POWER CLEAN** sur le panneau.

Le panier inférieur comprend une zone Power Clean, un support spécial qui se trouve à l'arrière du panier, qui peut être utilisé pour supporter les poêles à frire et les moules dans une position verticale, prenant ainsi moins de place.

Comment utiliser Power Clean® :

1. Réglez la zone Power Clean® (G) en rabattant les supports pour assiettes arrières pour charger des casseroles.
2. Chargez les grands plats et les casseroles en les inclinant à la verticale dans la zone Power Clean®. Les casseroles doivent être inclinées dans la direction des jets d'eau haute pression.

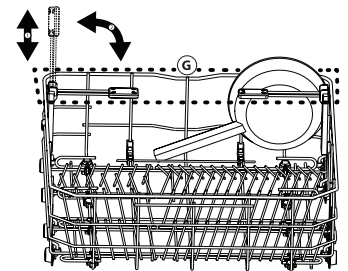
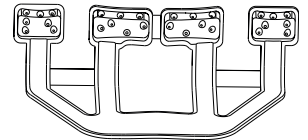

## GLASS CARE

Accessoire spécifique qui vous permet de stocker en toute sécurité différents types de verres à pied dans le panier inférieur.

Il permet de nettoyer et de sécher la vaisselle en permettant un positionnement optimisé et stable des verres.

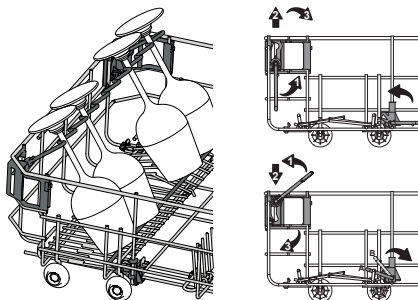

## SÉLECTION D'UN PROGRAMME ET DES OPTIONS

Les programmes et options disponibles sont répertoriés dans le **Tableau des Programmes** à la page suivante. Le programme Eco est choisi par défaut. Si vous voulez sélectionner le Dernier programme utilisé par défaut, vous pouvez le changer dans « Menu Réglages ».

Il est possible de sélectionner un programme en appuyant sur l'un des 6 boutons d'accès direct aux programmes ou en appuyant sur le bouton « Cycle Extra » de manière répétée. Quand le dernier programme est atteint, une pression supplémentaire permet de revenir au premier.

Appuyez sur la touche programme pour choisir le programme adapté au degré de saleté de la vaisselle, selon le Tableau des programmes. L'afficheur indique diverses informations :

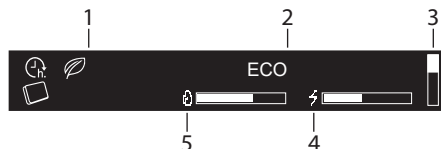

1. Indicateurs
2. Nom du programme sélectionné
3. Barre verticale montrant la position de la liste de programmes supplémentaires uniquement
4. Consommation d'énergie du programme sélectionné
5. Consommation d'eau du programme sélectionné

Trois secondes après avoir sélectionné un programme, son heure et sa température seront affichées (si disponible).

Appuyez sur le bouton « INFO » pour afficher une brève description du programme et de sa consommation en eau / énergie.



Pendant la phase de sélection, le voyant « DÉPART » clignote.

Des options supplémentaires sont disponibles pour la plupart des programmes (voir « Options et Réglages »). Lorsqu'une option est sélectionnée, son nom s'affiche sur l'écran à droite.

Si plusieurs options sont sélectionnées, un point pour chaque option est affiché. Chaque nom d'option est affiché 3 sec. avec le point rempli.

Quand la sélection du programme et des options est terminée, appuyer sur le bouton « DÉPART » et fermer la porte dans un délai de 4 secondes pour démarrer le programme choisi.

### MODIFIER UN PROGRAMME EN COURS

Si vous avez sélectionné le mauvais programme, vous pouvez le changer si c'est fait au début du cycle : ouvrir la porte, appuyer sur le bouton « MARCHE/ARRÊT » et le maintenir enfoncé, la machine s'éteindra. Rallumez l'appareil en appuyant sur la touche MARCHE/ARRÊT et sélectionnez le nouveau cycle de lavage et les options désirées ; lancer le cycle en appuyant sur le bouton « DÉPART » et en fermant la porte.

### POUR COUPER LE CYCLE (EN AJOUTANT DES ÉLÉMENTS SUPPLÉMENTAIRES)

Ouvrir la porte et placer la vaisselle à l'intérieur du lave-vaisselle, (attention à la vapeur CHAUDE !). Appuyer sur le bouton « DÉPART » et fermer la porte dans un délai de 4 sec. pour reprendre le programme là où il a été interrompu.

### INTERRUPTIONS IMPRÉVUES

Si la porte est ouverte durant le cycle de lavage, ou s'il y a une panne de courant, le cycle s'interrompt. Appuyer sur le bouton « DÉPART » et fermer la porte dans un délai de 4 sec. pour reprendre le programme là où il a été interrompu.

Après la fin du programme, un signal sonore retentit et l'écran affiche :



Des informations supplémentaires peuvent être visibles sur l'afficheur :

- VERSER LE SEL - remplissez le réservoir de sel.
- VERSER LE LIQ. RINÇAGE - remplissez de liquide de rinçage.
- DÉTARTREZ ET NETTOYER LAVE-VAISSELLE NOUS CONSEILLONS WPRO - tous les 50 cycles, il sera recommandé d'utiliser le détergent WPRO (selon les instructions sur le consommable).

Ouvrez la porte de l'appareil ( attention à la vapeur brûlante ! ) et déchargez les paniers, en commençant par celui du bas. S'il est nécessaire d'ajouter du sel régénérant ou du liquide de rinçage, il est recommandé d'effectuer cette opération juste avant le prochain cycle.

Après 10 minutes, l'appareil s'éteint.

### SYSTÈME ADOUCISSEUR D'EAU







L'adoucisseur d'eau réduit automatiquement la dureté de l'eau, en empêchant ainsi la formation de calcaire sur la résistance, et en contribuant également à une meilleure performance de nettoyage.

**Ce système se régénère avec du sel, il est donc nécessaire de remplir le bac de sel lorsqu'il est vide.**

La fréquence de régénération dépend du réglage du niveau de dureté de l'eau - la régénération a lieu une fois tous les **6** cycles Eco avec un niveau de dureté de l'eau réglé à **3**. Le processus de régénération débute lors du rinçage final et se termine en phase de séchage avant la fin du cycle.

- Une régénération simple consomme : ~3,5 L d'eau ;
- Prend jusqu'à 5 minutes supplémentaires pour le cycle ;
- Consomme moins de 0,005 kWh d'énergie.

## TABLEAU DES PROGRAMMES

PROGRAMME	Options disponibles *	Séchage	Natural-Dry	Durée du programme de lavage (h:min)**	Consommation d'eau (l/programme)	Consommation d'électricité (kWh/programme)
 <b>ECO</b> 50°	TABLETTES, DÉPART DIFFÉRÉ, POWER CLEAN	✓	✓	3:20	9,5	0,64
 <b>6TH SENSE</b> 50-60°	TABLETTES, DÉPART DIFFÉRÉ, MULTIZONE, POWER CLEAN, TURBO	✓	✓	1:25 - 3:00	7,0 - 14,0	0,90 - 1,40
 <b>INTENSIF</b> 65°	TABLETTES, DÉPART DIFFÉRÉ, MULTIZONE, POWER CLEAN, TURBO	✓	✓	2:50	16,0	1,60
 <b>MIXTE</b> 60°	TABLETTES, DÉPART DIFFÉRÉ, MULTIZONE	✓	✓	2:30	16,0	1,30
 <b>LAVAGE &amp; SÉCHAGE RAPID</b> 50°	TABLETTES, DÉPART DIFFÉRÉ, MULTIZONE	✓	✓	1:25	11,5	1,10
 <b>FRAGILE</b> 45°	TABLETTES, DÉPART DIFFÉRÉ, MULTIZONE	✓	✓	1:40	11,5	1,20
<b>CYCLE EXTRA</b> - disponible en appuyant  sur la touche						
<b>RAPIDE 30'</b> 45°	TABLETTES, DÉPART DIFFÉRÉ, MULTIZONE	-	-	0:30	9,0	0,50
<b>SILENCIEUX</b> 50°	TABLETTES, DÉPART DIFFÉRÉ	✓	✓	3:30	15,0	1,15
<b>ASSAINISSANT</b> 65°	DÉPART DIFFÉRÉ	✓	-	1:40	10,0	1,30
<b>PRÉLAVAGE à froid</b>	DÉPART DIFFÉRÉ, MULTIZONE	-	-	0:12	4,5	0,01
<b>AUTO-NETTOYAGE</b> 65°	DÉPART DIFFÉRÉ	-	-	0:50	8,0	0,85

- ECO** - Le programme Eco est adapté pour nettoyer la vaisselle normalement sale, et pour cette utilisation, c'est le programme le plus efficace en termes d'énergie combinée et de consommation d'eau, et il est utilisé pour évaluer la conformité à la législation européenne en matière d'éco-conception.
- 6TH SENSE** - Pour la vaisselle normalement sale avec des résidus de nourriture secs. Détermine le degré de saleté de la vaisselle et règle le programme en fonction de celui-ci.
- INTENSIF** - Programme conseillé pour une vaisselle très sale, particulièrement adapté pour les poêles et les casseroles (ne pas utiliser avec la vaisselle délicate).
- MIXTE** - Saleté mixte. Pour la vaisselle normalement sale avec des résidus de nourriture secs.
- LAVAGE ET SÉCHAGE RAPID** - Vaisselle sale. Cycle quotidien, assure un rendement de nettoyage optimal et des performances de séchage en moins de temps.
- FRAGILE** - Programme pour la vaisselle délicate, plus sensible aux températures élevées, comme les verres et les tasses.

### **CYCLE EXTRA**

- RAPIDE 30'** - Programme à utiliser pour la demi-charge de vaisselle légèrement sale sans résidus alimentaires séchés. N'a pas de phase de séchage.
- SILENCIEUX** - Adéquat lorsque l'appareil fonctionne la nuit. Assure un nettoyage et des performances de séchage optimaux avec les plus faibles émissions de bruit.
- ASSAINISSANT** - Vaisselle sale ou très sale, avec lavage antibactérien supplémentaire. Peut être utilisé pour effectuer l'entretien du lave-vaisselle.
- PRÉLAVAGE** - Utilisez ce programme pour rafraîchir la vaisselle qui sera lavée plus tard. N'utilisez pas de détergent avec ce programme.
- AUTO-NETTOYAGE** - Programme à utiliser pour effectuer l'entretien du lave-vaisselle, à réaliser uniquement lorsque le lave-vaisselle est VIDE en utilisant des détergents spécifiques conçus pour l'entretien du lave-vaisselle.

### Remarques :

**Il convient de noter que le cycle Lavage Rapide 30' est destiné uniquement à la vaisselle légèrement sale.**

Les données du programme Eco sont mesurées sous des conditions en laboratoire conformément à la norme européenne EN 60436:2020.

Note pour les laboratoires d'essai : pour toutes informations sur les conditions d'essai comparatif EN, s'adresser à : [dw\\_test\\_support@whirlpool.com](mailto:dw_test_support@whirlpool.com)  
Aucun prétraitement de la vaisselle n'est nécessaire avant l'un quelconque des programmes.

\* Les options ne peuvent pas toutes être utilisées en même temps.

\*\* Les valeurs indiquées pour des programmes différents du programme Eco sont fournis à titre indicatif uniquement. Le temps réel peut varier selon des facteurs comme la température et la pression de l'eau, la température de la pièce, la quantité de détergent, la quantité et le type de vaisselle, l'équilibre de la charge, les options supplémentaires sélectionnées, et la calibration du capteur. La calibration du capteur peut augmenter la durée du programme jusqu'à 20 minutes.

## OPTIONS ET RÉGLAGES

Il est possible d'utiliser des options supplémentaires avec chaque programme. Les options disponibles pour chaque programme sont répertoriées dans le **Tableau des programmes** à la page précédente. Toutes les options actives sont indiquées à l'écran.

Pour régler une option, appuyez sur le bouton « OK ». Le message SÉLECTION DES OPTIONS s'affiche pendant quelques secondes. Puis utilisez le bouton „<” ou „>” pour naviguer à travers la liste d'options. Appuyez sur „OK” pour sélectionner l'option, dans le menu réglages, le témoin au-dessus du bouton „OK” est allumé.

Si l'option n'est pas disponible, elle sera encore visible dans sa position mais avec,  ”

### TABLETTES (Tout en un)

Ce réglage vous permet d'optimiser le rendement du programme selon le type de détergent utilisé. Activez-le si vous utilisez des tablettes 3 en 1 (produit de rinçage + sel + détergent).

TABLETTES	NON	Pour régler la tablette, entrez dans le menu réglage en appuyant sur le bouton « OK », et naviguez avec les touches « < , > » jusqu'à ce que le mot TABLETTE apparaisse, puis appuyez sur le bouton « OK ».
TABLETTES	OUI	
TABLETTES	OUI	

### DÉPART DIFFÉRÉ

Le début du cycle peut être retardé pendant un laps de temps sélectionné. Pour régler un départ différé, entrez dans le menu réglage en appuyant sur le bouton « OK » et naviguez avec « < », « > » jusqu'à ce que le message "DÉPART DIFFÉRÉ" s'affiche, puis appuyez sur le bouton « OK ». Chaque fois que vous appuyez sur la touche « < » ou « > » le départ différé augmente est retardé de :

- 0:30 si la sélection est inférieure à 4 heures,
- 1:00 si la sélection est inférieure à 12 heures,
- 2 heures si la sélection est supérieure à 12 heures.

DÉPART DIFFÉRÉ	NON	La valeur par défaut est ARRÊT. Si le départ différé est sélectionné,  le est allumé.
<DÉP. DANS h>	NON	Une fois que le bouton « OK » est enfoncé, le départ différé est confirmé et la machine revient à l'écran de sélection de programme avec la valeur de départ différé visible.
<DÉP. DANS h>	4:00	
<DÉP. DANS h>	4:00	





Appuyez sur « DÉPART »  et fermez la porte dans un délai de 4 secondes pour lancer le départ différé.

Pour supprimer le différé, appuyez sur le bouton « < » ou « > » jusqu'à ce que « NON » soit affiché.

### MULTIZONE

S'il n'y a pas trop de vaisselle à laver, elle peut être chargée sur un seul panier. En utilisant cette option, vous pouvez sélectionner quel panier vous voulez laver.

Pour régler le Multizone, entrez dans le menu réglages en appuyant sur le bouton « OK » et naviguez avec « < , > » jusqu'à l'affichage de "MULTIZONE", puis appuyez sur le bouton « OK »

MULTIZONE	OK	
<TOUS PANIERS>	<>	Par défaut, la MULTIZONE n'est pas active et tous les icônes des paniers sont allumées. 
<PANIERS INF.>	<>	L'icône multizone s'allume. 
<PANIERS SUP.>	<>	L'icône multizone s'allume. 
<COUV. SEUL.>	<>	L'icône multizone s'allume. 
<COUV. SEUL.>		

**Chargez seulement le panier supérieur ou inférieur, et réduisez la quantité de détergent en conséquence.**

**Si le panier supérieur est enlevé, appliquez le détergent directement dans la cuve au lieu du distributeur de détergent.**

### POWER CLEAN

Grâce aux jets haute pression supplémentaires, cette option fournit un lavage plus intensif et puissant dans le panier inférieur, dans la zone spécifique.

POWER CLEAN	NON	La valeur par défaut est ARRÊT.
POWER CLEAN	OUI	Pour régler le Power Clean, entrez dans le menu réglages en appuyant sur le bouton "OK" et naviguez avec "< , >" jusqu'à l'affichage de "POWER CLEAN", puis appuyez sur le bouton « OK ».
POWER CLEAN	OUI	

### TURBO

Cette option permet de réduire la durée des programmes principaux tout en conservant les niveaux de rendement du lavage et du séchage.

TURBO	NON	Pour régler le Turbo, entrez dans le menu réglages en appuyant sur le bouton "OK" et naviguez avec "< , >" jusqu'à l'affichage de "TURBO", puis appuyez sur le bouton « OK ».
TURBO	OUI	
TURBO	OUI	

À chaque pression du bouton ">" ou "<", l'option sera MARCHÉ ou ARRÊT. Confirmez en appuyant sur la touche « OK ».

### TÉMOIN AU SOL

Un voyant LED projeté sur le sol indique que le lave-vaisselle fonctionne. Le voyant reste allumé durant le cycle et s'éteint à la fin du cycle.

Cette fonction est active par défaut, mais il est possible de la désactiver dans le « MENU RÉGLAGES ».

### ECLAIRAGE INT.

Quand la fonction est active, les témoins sont automatiquement allumés/éteints dès que l'utilisateur ouvre/ferme la porte respectivement.

Si la porte reste ouverte pendant plus de 10 minutes, les témoins s'éteignent (pour les rallumer, la porte doit être fermée et rouverte).

Cette fonction est active par défaut, mais il est possible de la désactiver dans le "MENU RÉGLAGES".



## MENU RÉGLAGES

Pour changer les réglages de la machine, vous devez entrer dans le Menu Réglages.

Appuyez sur le bouton "OK" et naviguez avec "< , >" jusqu'à ce que le message RÉGLAGES s'affiche, puis appuyez sur le bouton « OK ». Pour sortir du menu réglages, appuyez sur n'importe quel bouton du programme ou appuyez sur le bouton "< , >" jusqu'à ce que le message SORTIE s'affiche, puis appuyez sur le bouton « OK ».

### Langue

1. LANGUE	OK	Pour changer de langue, entrez dans le menu réglages en appuyant sur le bouton « OK » et naviguez avec "< , >" jusqu'à ce que le message "LANGUE" soit affiché, puis appuyez sur « OK ».
1. ENGLISH	< >	
1. FRANÇAIS		

### Premier cycle de lavage

2. CYCLE DÉFAUT	OK	Vous pouvez choisir quel programme est sélectionné par défaut en allumant l'appareil : ECO ou le DERN. CHOISI. Pour changer le premier cycle, entrez dans le menu réglages en appuyant sur « OK » et naviguez avec "< , >" jusqu'à ce que le message "CYCLE DÉFAUT" s'affiche, puis appuyez sur « OK ».
2. <ECO>	< >	
2. <DERN. CHOISI>		

### Sons

3. SONS	OK	Pour changer les sons, entrez dans le menu réglages en appuyant sur OK et naviguez avec "< , >" jusqu'à ce que le message "SONS" s'affiche, puis appuyez sur le bouton « OK ». Choisissez l'option requise parmi les 2 disponibles : FORT; SILENCIEUX. Il peut également être DÉSACTIVÉ.
3. <FORT>	< >	
3. <DÉSACTIVÉ>		

### Dureté de l'eau

4. DUR. DE L'EAU	3	Pour changer le niveau de dureté de l'eau, entrez dans le menu réglages en appuyant sur « OK » et naviguez avec "< , >" jusqu'à ce que le message "DURETÉ DE L'EAU", puis appuyez sur « OK ».
4. DUR. DE L'EAU	4	

Pour régler le niveau correct, selon la dureté de l'eau, voir le tableau à page 30.

### Luminosité de l'afficheur

5. LUMIN. ÉCRAN.	5	Pour changer le niveau de luminosité, entrez dans le menu réglage en appuyant sur le bouton « OK » et naviguez avec les "< , >" jusqu'à affichage de l'inscription "LUMIN. ÉCRAN", puis appuyez sur le bouton « OK ».
5. LUMIN. ÉCRAN.	3	

Choisissez l'option requise parmi les cinq disponibles : 1, 2, 3, 4 et 5.

### Témoin au sol

6. TÉMOIN AU SOL	OUI	Pour changer le témoin au sol, entrez dans le menu réglages en appuyant sur « OK » et naviguez avec "< , >" jusqu'à ce que l'affichage TÉMOIN AU SOL s'affiche, puis appuyez sur le bouton « OK ».
6. TÉMOIN AU SOL	NON	

### Eclairage int.

7. ECLAIRAGE INT.	OUI	Pour changer l'éclairage int, entrez dans le menu réglages en appuyant sur le bouton "OK" et naviguez avec "< , >" jusqu'à ce que le message "ÉCLAIRAGE INT." apparaisse, puis appuyez sur le bouton "OK".
7. ECLAIRAGE INT.	NON	

### NaturalDry

8. NATURALDRY	OUI	Pour changer l'éclairage int, entrez dans le menu réglages en appuyant sur le bouton «OK» et naviguez avec "< , >" jusqu'à ce que le message «NATURALDRY» apparaisse, puis appuyez sur le bouton «OK».
8. NATURALDRY	NON	

NaturalDry est un système de séchage à convection qui ouvre automatiquement la porte pendant/après la phase de séchage pour assurer une performance de séchage exceptionnelle chaque jour. La porte s'ouvre à la température qui est sûre pour les meubles de votre cuisine, donc la porte ne sera pas ouverte quand l'option TURBO sera activée. À titre de protection supplémentaire contre la vapeur, une feuille de protection spécifique quement conçue est ajoutée avec le lave-vaisselle. Pour voir comment monter la feuille de protection, consulter le (GUIDE D'INSTALLATION).

### Niveau de liquide de rinçage

9. NIV. LIQ. RIN.	5	Pour changer le niveau de liquide de rinçage, entrez dans le menu réglages en appuyant sur le bouton "OK" et naviguez avec "< , >" jusqu'à ce que "NIV. LIQ. RIN." s'affiche, puis appuyez sur le bouton « OK ».
9. NIV. LIQ. RIN.	4	

Choisissez l'option requise parmi les cinq disponibles : 1, 2, 3, 4 et 5. Si le niveau de liquide de rinçage est à 1, il n'y a pas de liquide de rinçage distribué. Le voyant LIQUIDE DE RINÇAGE BAS ne s'allumera pas s'il ne reste plus de liquide de rinçage. Le réglage en usine est pour le niveau (5).

- Si vous observez des traces bleuâtres sur la vaisselle, placez sur un niveau plus bas (2 - 3).
- Si vous observez des gouttelettes d'eau ou des traces de calcaire sur la vaisselle, placez sur un niveau plus haut (4 - 5).

### Mode Démo

10. DEMO	OUI	Pour voir le mode démo, entrez dans le menu réglage en appuyant sur le bouton « OK » et naviguez avec "< , >" jusqu'à ce que « DEMO » s'affiche, puis appuyez sur la touche « OK ».
10. DEMO	NON	

### Rétablissement des préréglages

11. RÉGL. DÉFAUT	OK	Pour réinitialiser les valeurs d'usine par défaut, entrez dans le menu réglages en appuyant sur OK et naviguez avec "< , >" jusqu'à ce que le message "RÉGL. DÉFAUT" s'affiche, puis appuyez sur « OK ».
11. OUI	< >	
11. NON		

### Quitter

12. SORTIE	< >	Pour sortir du menu réglages, appuyez sur n'importe quel bouton du programme ou appuyez sur le bouton "< , >" jusqu'à ce que le message SORTIE s'affiche, puis appuyez sur le bouton « OK ».
------------	-----	--

## NETTOYAGE ET ENTRETIEN

**ATTENTION :** Toujours débrancher l'appareil pour le nettoyer et effectuer de l'entretien. N'utilisez pas de liquides inflammables pour nettoyer la machine.

### NETTOYER LE LAVE-VAISSELLE

Les marques sur les côtés de l'appareil peuvent être enlevées en utilisant un linge humide, de l'eau, et un peu de vinaigre.

Les surfaces externes de l'appareil et le panneau de contrôle peuvent être nettoyés en utilisant un linge non abrasif humide. N'utilisez pas de solvants ou de produits abrasifs.



### PRÉVENIR LES MAUVAISES ODEURS

Gardez toujours la porte de l'appareil entrouverte pour éviter que la moisissure ne se forme et ne s'accumule à l'intérieur de l'appareil. Nettoyez régulièrement les joints autour de la porte et des distributeurs de détergent en utilisant une éponge humide. Ainsi, les résidus de nourriture ne s'accumuleront pas dans les joints (principale cause de la formation de mauvaises odeurs).

### VÉRIFIER LE TUYAU D'ALIMENTATION D'EAU

Vérifiez régulièrement le tuyau d'arrivée pour déceler de la friabilité et des fissures. S'il est endommagé, remplacez-le avec un nouveau tuyau disponible auprès de notre Service Après-vente ou votre détaillant spécialisé. Selon le type de tuyau :

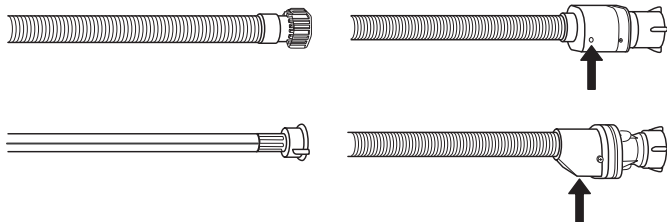

Si le tuyau d'arrivée a un revêtement transparent, vérifiez si la couleur est plus prononcée à certains endroits. Si c'est le cas, il pourrait y avoir une fuite et il doit être remplacé.

Pour les tuyaux d'arrêt d'eau : vérifiez la petite fenêtre d'inspection de la soupape de sécurité (voir la flèche). Si elle est rouge, la fonction d'arrêt d'eau a été déclenchée et le tuyau doit être remplacé avec un nouveau.

Pour dévisser ce tuyau, appuyez le bouton déclencheur tout en dévissant le tuyau.

### NETTOYER LE TUYAU D'ARRIVÉE D'EAU

Si les tuyaux d'eau sont neufs ou s'ils n'ont pas été utilisés depuis longtemps, laissez l'eau couler pour vous assurer qu'il n'y a pas d'impureté ou de saleté avant de les brancher. Si vous n'effectuez pas cette opération, l'arrivée d'eau pourrait se boucher et endommager le lave-vaisselle.

### NETTOYER L'ENSEMBLE FILTRE

Nettoyez régulièrement l'ensemble filtre pour éviter qu'il ne se bouche et pour permettre aux eaux usées de bien s'éliminer.

L'utilisation du lave-vaisselle avec des filtres obstrués ou des objets étrangers à l'intérieur du système de filtration ou des bras de pulvérisation peut provoquer un dysfonctionnement de l'unité provoquant une perte de performances, un fonctionnement bruyant ou une utilisation supérieure des ressources.

L'ensemble filtre comprend trois filtres qui séparent les résidus de nourriture de l'eau de lavage pour ensuite faire circuler l'eau.

**N'utilisez pas le lave-vaisselle sans les filtres ou si un filtre est mal ajusté.**

Au moins une fois par mois ou tous les 30 cycles, vérifiez l'assemblage du filtre et si nécessaire, nettoyez-le minutieusement sous l'eau courante, en utilisant une brosse non-métallique et en suivant les instructions ci-dessous :

1. Tournez le filtre cylindrique **A** dans le sens antihoraire et retirez-le (Fig. 1).
2. Enlevez le panier du filtre **B** en appliquant une légère pression sur les volets latéraux (Fig. 2).
3. Retirez la plaque du filtre en acier inoxydable **C** (Fig. 3).
4. Si vous trouvez des objets étrangers (comme du verre brisé, de la porcelaine, des os, des pépins de fruits, etc), enlevez-les minutieusement.
5. Inspecter la cavité et enlever les résidus de nourriture. **NE JAMAIS ENLEVER** la protection de la pompe du cycle de lavage (détails en couleur noir) (Fig 4).

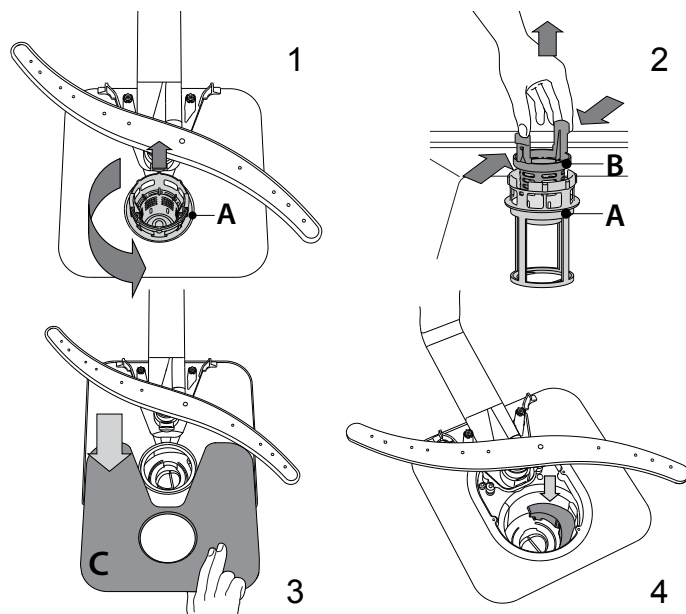

Après avoir nettoyé les filtres, assemblez de nouveau l'ensemble filtre et remettez-le en place correctement ; c'est très important pour que le lave-vaisselle garde son efficacité.

### NETTOYER LES GICLEURS

À l'occasion, des résidus de nourriture s'incrustent dans les gicleurs et bloquent les trous utilisés pour asperger de l'eau. Il est donc conseillé de vérifier les gicleurs de temps en temps et de les nettoyer avec une petite brosse non métallique.

Pour enlever le bras d'aspersion supérieur, tournez l'anneau de verrouillage en plastique dans le sens antihoraire. Le bras d'aspersion supérieur doit être replacé de façon que le côté avec le plus grand nombre de trous est placé vers le haut.

Le gicleur inférieur peut être enlevé en le tirant vers le haut.

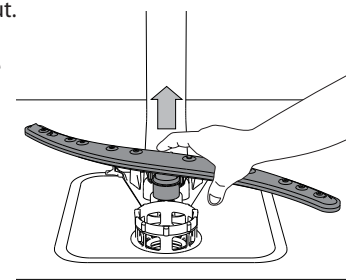
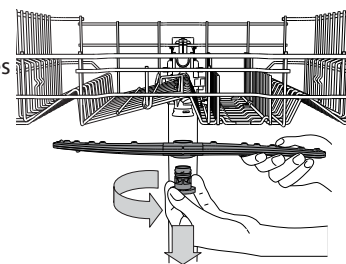

## INSTALLATION

**ATTENTION :** Si l'appareil doit être déplacé à un moment ou un autre, gardez-le en position debout ; si c'est absolument nécessaire, il peut être incliné vers l'arrière.

### BRANCHER L'ALIMENTATION D'EAU

Lors de l'installation, le branchement de l'alimentation d'eau doit être effectué par un technicien qualifié.

Les tuyaux d'arrivée et de sortie d'eau peuvent être placés vers la gauche ou la droite dans le but d'obtenir la meilleure installation. Assurez-vous que le lave-vaisselle ne plie pas ou n'écrase pas les tuyaux.

### BRANCHER LE TUYAU D'ARRIVÉE D'EAU

- Faire couler l'eau jusqu'à ce qu'elle soit parfaitement claire.
- Vissez le tuyau d'alimentation en place et ouvrez le robinet.

Si le tuyau d'alimentation n'est pas assez long, contactez un magasin spécialisé ou un technicien agréé.

La pression d'eau doit être entre les valeurs indiquées dans le tableau des données techniques - sinon le lave-vaisselle ne fonctionnera pas bien.

Assurez-vous que le tuyau n'est pas plié ou écrasé.

CARACTÉRISTIQUES POUR LE BRANCHEMENT DU TUYAU D'ALIMENTATION D'EAU :

ALIMENTATION D'EAU	chaud ou froid (max. 60°C)
ARRIVÉE D'EAU	3/4"
PUISSANCE DE LA PRESSION D'EAU	0,05 ÷ 1 MPa (0,5 ÷ 10 bars) 7,25 – 145 psi

### BRANCHER LE TUYAU DE SORTIE D'EAU

Branchez le tuyau de sortie à un conduit de drainage qui a un diamètre d'au moins 2 cm **A**.

La connexion du tuyau de sortie doit se trouver à une hauteur variant entre 40 et 80 cm du plancher ou de la surface sur laquelle le lave-vaisselle est installé.

Avant de brancher le tuyau de sortie à l'évier, assurez-vous d'enlever le bouchon de plastique **B**.

### DISPOSITIF ANTI-REFOULEMENT

Dispositif anti-refoulement. Pour éviter les inondations, le lave-vaisselle : - est muni d'un système spécial qui bloque l'alimentation d'eau en cas de problème ou de fuites à l'intérieur de l'appareil.

Certain modèles sont aussi munis du dispositif de sécurité supplémentaire **New Aqua Stop**, qui garantit une protection anti-refoulement en cas de bris du tuyau d'alimentation.

Le tuyau d'arrivée d'eau ne doit jamais être coupé, il comprend des pièces électrique sous tension.

### BRANCHEMENT ÉLECTRIQUE

**⚡ ATTENTION :** Le tuyau d'arrivée d'eau ne doit jamais être coupé, il comprend des pièces électrique sous tension.

Avant de brancher la fiche dans la prise de courante, assurez-vous que :

- La prise est **mise à la terre**  $\perp$  et est conforme aux règlements en vigueur ;
- La prise peut résister à la charge maximum de l'appareil qui est indiquée sur la plaque signalétique située à l'intérieur de la porte (voir *DESCRIPTION DU PRODUIT*).
- La tension de l'alimentation électrique se trouve entre les valeurs indiquées sur la plaque signalétique située à l'intérieur de la porte.
- La prise est compatible avec la fiche de l'appareil.

Si ce n'est pas le cas, demandez à un technicien qualifié de remplacer la fiche (voir le *SERVICE APRÈS-VENTE*). N'utilisez ni rallonge, ni multiprise. Une fois que l'appareil est installé, le câble d'alimentation électrique et la prise de courant doivent être facilement accessibles. Le câble ne doit pas être plié ou écrasé.

Si le câble d'alimentation électrique est endommagé, demandé au fabricant ou un Centre d'assistance technique de le remplacer pour éviter de possibles dangers.

L'entreprise décline toute responsabilité en cas d'incident si ces règles ne sont pas observées.

### POSITIONNEMENT ET NIVELAGE

1. Placez le lave-vaisselle sur un plancher solide et au niveau. Si le plancher est inégale, les supports avant de l'appareil peuvent être ajustés pour atteindre la bonne position horizontale. Si l'appareil est bien nivelé, il sera plus stable et moins enclin à ce déplacer ou vibrer et faire du bruit lors du fonctionnement.
2. Avant d'encaster le lave-vaisselle, collez la pellicule adhésive transparente sous la tablette de bois afin de la protéger de la condensation qui pourrait se former.
3. Placez le lave-vaisselle de façon à ce que les panneaux latéraux ou le panneau arrière soient en contact avec les meubles ou le mur adjacent. Cet appareil peut aussi être encastré sous un comptoir.
4. Pour ajuster la hauteur du support arrière, tournez la douille hexagonale rouge située sur la partie centrale inférieure à l'avant du lave-vaisselle en utilisant une clé hexagonale avec une ouverture de 8 mm. Tournez la clé dans le sens horaire pour le soulever et dans le sens antihoraire pour l'abaisser.

### DIMENSIONS ET CAPACITÉ :

LARGEUR	598 mm
HAUTEUR	820 mm
PROFONDEUR	555 mm
CAPACITÉ	14 réglages en place standards

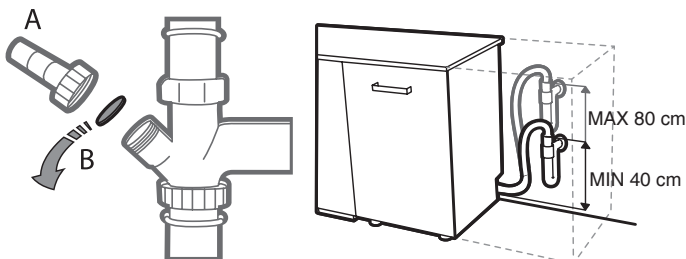

## DÉPANNAGE

Si votre lave-vaisselle ne fonctionne pas correctement, vérifiez si le problème peut être résolu en suivant la liste ci-après. Pour d'autres erreurs ou problèmes, contactez le Service après-vente agréé dont les coordonnées peuvent être trouvées dans le livret de garantie. Le fabricant assure la disponibilité des pièces détachées pendant au moins 10 ans après la date de production de cet appareil.

PROBLÈMES	CAUSES POSSIBLES	SOLUTIONS
L'afficheur indique : VÉRIFIER LE SEL! ou VERSER LE SEL	Le réservoir à sel est vide.	Remplissez le récipient de sel régénérant (voir page 30). Réglez la dureté de l'eau (voir page 30).
L'afficheur indique : VÉRIFIER LE LIQ. RINÇAGE! ou VERSER LE LIQ. RINÇAGE	Le distributeur de liquide de rinçage est vide.	Ajoutez du liquide de rinçage (voir page 30).
... ne fonctionne pas/ne démarre pas.	L'appareil doit être mis sous tension.	En l'absence de courant, contrôlez le fusible du domicile.
	La porte de l'appareil ne se ferme pas.	Vérifiez si la porte de l'appareil est bien fermée.
	L'option « Départ différé » est activée.	Vérifiez si l'option « Départ différé » a été sélectionnée. Si tel est le cas, l'appareil se mettra en marche après écoulement du temps programmé. Si nécessaire, réinitialisez le cycle en cours en éteignant le lave-vaisselle, puis en le rallumant, sélectionnez un nouveau cycle, appuyez sur DÉPART et fermez la porte dans un délai de 4 secondes.
L'afficheur indique : F6  symbole sur les témoins de l'afficheur	La pression d'eau est insuffisante.	Le robinet d'eau doit être ouvert à fond pendant l'alimentation en eau (débit minimal : 0,5 litre par minute).
	Le tuyau d'arrivée d'eau est plié ou les filtres d'alimentation sont bouchés.	Le tuyau d'arrivée d'eau ne doit pas être plié et le filtre d'alimentation situé dans le raccordement au robinet d'eau ne doit pas être encrassé ou bouché.
L'afficheur indique : F3	Les filtres sont encrassés.	Nettoyez les filtres.
	Le tuyau de vidange est plié.	Le tuyau de vidange ne doit pas être plié.
	Le raccordement du siphon est fermé.	En cas de raccordement à un siphon sous évier, retirez le disque obturateur situé dans ce siphon.
L'afficheur indique : F2	Les filtres ou les bras d'aspersion sont encrassés.	Nettoyez les filtres et les bras d'aspersion.
	La quantité d'eau présente dans le circuit de l'appareil est insuffisante.	Les pièces creuses (bols et tasses, par exemple) doivent être tournées vers le bas dans le panier.
	Le tuyau de vidange n'est pas installé correctement.	Le tuyau de vidange doit être posé et monté correctement (pour les appareils rehaussés, veillez à laisser un espace d'au moins 200 à - 400 mm à partir du bord inférieur de l'appareil) - voir les instructions d'installation.
	Beaucoup de mousse à l'intérieur.	Répétez le lavage sans détergent ou attendez que toute la mousse ait disparu.
	La pression d'eau est insuffisante.	Le robinet d'eau doit être ouvert à fond pendant l'alimentation en eau (débit minimal : 0,5 litre par minute).
	Le tuyau d'arrivée d'eau est plié ou les filtres d'alimentation sont bouchés.	Le tuyau d'arrivée d'eau ne doit pas être plié et le filtre d'alimentation situé dans le raccordement au robinet d'eau ne doit pas être encrassé ou bouché.
L'afficheur indique : APPUYER SUR DÉPART ET FERMER LA PORTE	La porte n'a pas été fermée dans un délai de 4 secondes après sélection de la touche.	Appuyez de nouveau sur la touche et fermez la porte de l'appareil dans un délai de 4 secondes.
L'afficheur indique : OUVRIR ET FERMER LA PORTE	La porte n'a pas été ouverte entre les cycles.	Déchargez l'appareil (au besoin), puis ouvrez et fermez la porte.
L'afficheur indique : Fx	L'appareil a un défaut technique.	Appelez le service client de l'usine (en indiquant le message d'erreur affiché). Fermez la valve d'eau.

PROBLÈMES	CAUSES POSSIBLES	SOLUTIONS
La porte ne se verrouille pas.	Les paniers ne sont pas assez remplis.	Assurez-vous que les paniers sont bien remplis.
	La porte n'est pas verrouillée.	Poussez vigoureusement la porte pour entendre le « <i>claquement</i> ».
Le lave-vaisselle fait beaucoup de bruit.	La vaisselle s'entrechoque.	Remplacez la vaisselle correctement (voir <i>Chargement des paniers</i> ).
	Il y a une trop grande quantité de mousse.	Le détergent a été mal mesuré ou il n'est pas adéquat pour les lave-vaisselles (voir <i>Remplir le Distributeur de Détergent</i> ). , réinitialisez le cycle en cours en éteignant le lave-vaisselle, puis en le rallumant, sélectionnez un nouveau programme, appuyez sur DÉPART et fermez la porte dans un délai de 4 secondes. Merci de ne pas ajouter de détergent.
La vaisselle n'est pas sèche.	Le programme sélectionné ne comprend pas de phase de séchage.	Vérifiez sur le tableau de programme si le programme sélectionné comprend une phase de séchage.
	Il ne reste plus de liquide de rinçage ou les résultats ne se pas satisfaisants.	Ajouter le liquide de rinçage ou ajuster les niveaux de dosage supérieurs (voir <i>Remplir le distributeur de liquide de rinçage</i> ).
	La vaisselle est antiadhésive ou en plastique.	La présence de gouttelettes d'eau est normale (voir <i>Astuces</i> ).
La vaisselle n'est pas propre.	La vaisselle n'est pas bien placée.	Remplacez la vaisselle correctement (voir <i>Chargement des paniers</i> ).
	Les gicleurs ne bougent pas librement, ils sont gênés par la vaisselle.	Remplacez la vaisselle correctement (voir <i>Chargement des paniers</i> ).
	Le cycle de lavage est trop délicat et/ou l'efficacité du détergent est faible.	Sélectionnez un cycle de lavage approprié (voir <i>Tableau des Programmes</i> ).
	Il y a une trop grande quantité de mousse (voir <i>SERVICES APRÈS-VENTE</i> ).	Le détergent a été mal mesuré ou il n'est pas adéquat pour les lave-vaisselles (voir <i>Remplir le Distributeur de Détergent</i> ). , réinitialisez le cycle en cours en éteignant le lave-vaisselle, puis en le rallumant, sélectionnez un nouveau programme, appuyez sur DÉPART et fermez la porte dans un délai de 4 secondes. Merci de ne pas ajouter de détergent.
	Le bouchon du compartiment de liquide de rinçage n'est pas bien fermé.	Assurez-vous que le bouchon du distributeur de liquide de rinçage est fermé.
	Le filtre est sale ou bouché.	Nettoyez l'ensemble de filtre (voir <i>Nettoyage et Entretien</i> ).
	Il n'y a pas de sel.	Remplir le réservoir de sel (voir <i>Remplir le réservoir de sel</i> ).
Des traces de calcination ou une pellicule blanchâtre sont présentes sur la vaisselle et les verres.	Le niveau de sel est trop bas.	Remplir le réservoir de sel (voir <i>Remplir le réservoir de sel</i> ).
	Le réglage de la dureté de l'eau n'est pas bon.	Augmentez les valeurs (voir <i>Tableau de dureté de l'eau</i> ).
	Le bouchon du réservoir de sel n'est pas bien fermé.	Assurez-vous d'avoir bien fermé le réservoir de sel.
	Le liquide de rinçage est tout utilisé ou le dosage n'est pas adéquat.	Ajoutez du liquide de rinçage ou augmentez le niveau de dosage .
La vaisselles et les verres ont une trace ou une teinte bleuâtre.	Le dosage du liquide de rinçage est trop élevé.	Diminuez le taux de dosage.



**Vous trouverez la documentation en matière de politique et de norme et les informations supplémentaires sur le produit :**

- En visitant notre site Internet [docs.whirlpool.eu](https://docs.whirlpool.eu)
- En utilisant le code QR.
- Vous pouvez également **contacter notre Service après-vente** (voir numéro de téléphone dans le livret de garantie). Lorsque vous contactez notre Service après-vente, veuillez indiquer les codes figurant sur la plaque signalétique de l'appareil.

Les informations relatives au modèle peuvent être trouvées en utilisant le QR-Code figurant sur l'étiquette énergétique. L'étiquette comprend également l'identifiant du modèle qui peut être utilisé pour consulter le portail du registre sur le site <https://eprel.ec.europa.eu> (disponible en determinados modelos solamente).

