

# IGAPÄEVASE KASUTAMISE JUHISED



**TÄNAME, ET OSTSITE WHIRLPOOLI TOOTE!**  
Täielikuma kasutajatoe saamiseks registreerige oma seade aadressil [www.whirlpool.eu/register](http://www.whirlpool.eu/register)



Laadige **kasutusjuhised** alla veebilehelt <http://docs.whirlpool.eu>  
Järgige viimasel leheküljel kirjeldatud toimingut.

**Lugege enne seadme kasutamist tähelepanelikult läbi kogu Tervishoiu- ja ohutus- ning paigaldusjuhend.**



Enne seadme kasutamist tuleb transpordipoldid eemaldada.

Transpordipoltide eemaldamise üksikasjalikud juhised leiate *Tervishoiu- ja ohutus- ning paigaldusjuhend*.

## TOOTE KIRJELDUS

### SEADE

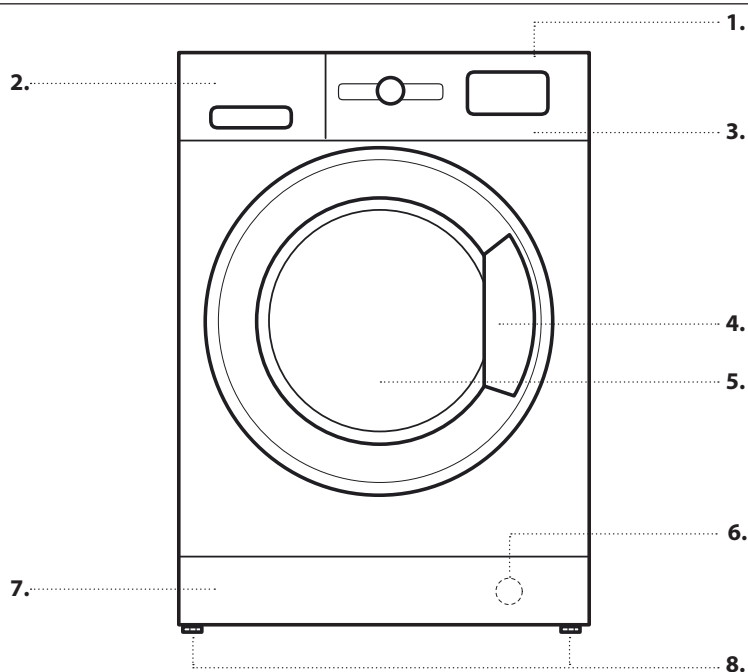

1. Ülemine
2. Pesuvahendisahtel
3. Juhtpaneel
4. Kaane käepide
5. Uks
6. Veefilter (kaitsepaneeli taga)
7. Eemaldatav kaitsepaneel
8. Seatavad jalad (2)

### JUHTPANEEL

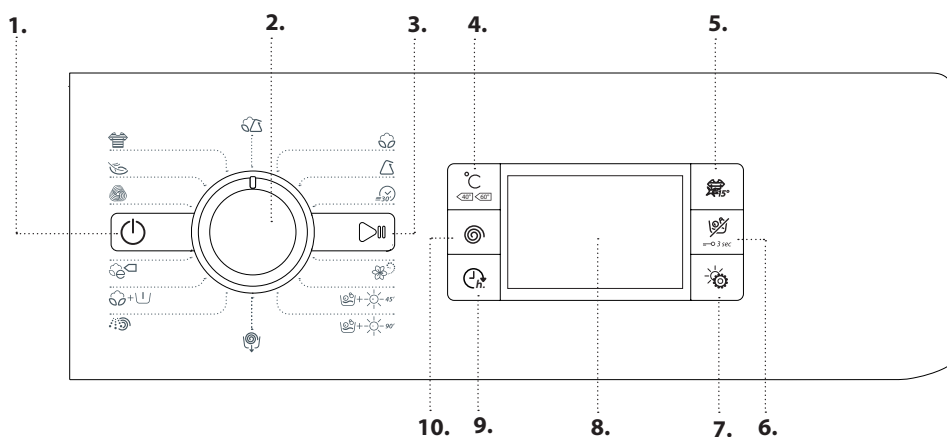

1. Toitenupp
2. Programmivalits
3. Nupp START/PAUS
4. Temperatuurinupp
5. Colours 15 nupp
6. Ainult kuivatuse/nupuluku nupp
7. Kuivatusežiimi nupp
8. Ekraan
9. Viitkäivitusnupp
10. Tsentrifuugimisnupp

## PESUVAHENDISAHTEL

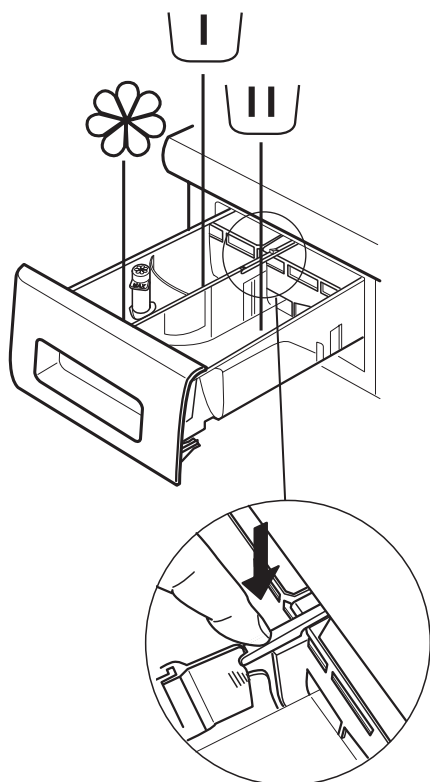

### Eelpesu lahter

- Eelpesu pesuvahend



### Üldpesu lahter

- Üldpesu pesuvahend
- Plekieemaldi
- Veepehmeni



### Pehmendilahter

- Pehmeni
- Tärgelduslahus

**Kallake lahtrisse pehmenti või tärgelduslahust, ületamata max taset.**

### Vabastusnupp

(seda vajutades saab sahtli puhastamiseks eemaldada).

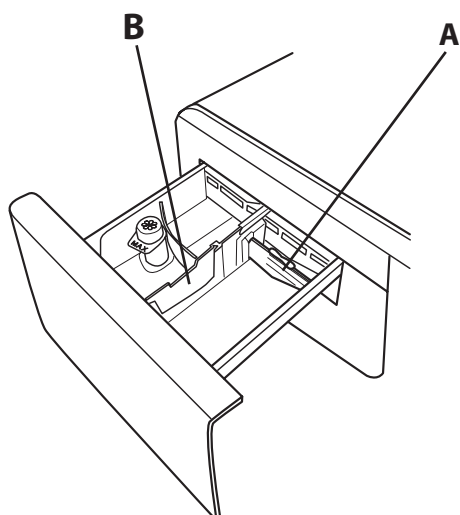

Soovitav on sektsiooni **A** kasutada vedela pesuvahendiga pestes, et tagada pesuvahendi õige kogus (sektsioon on juhendite kotis). Pesupulbrit kasutades liigutage sektsioon pilusse **B**.

## ESMAKASUTUS

Vaadake programmi valimise ja käivitamise juhiseid peatükist *IGAPÄEVANE KASUTAMINE*.

### ESIMENE TÖÖSÜKKEL

Eemaldage kogu tootmisest jäänud praht:

1. valige  programm temperatuuriga 90 °C.
2. Lisage väike kogus pesupulbrit (max 1/3 pesuvahendi tootja soovitatud kogusest kergelt määratud pesule) pesuvahendisahtli põhilahtrisse.
3. Käivitage programm **ilma pesuta** (tühja trumliga).



# IGAPÄEVAKASUTUS

Funktsioonide kohta leiate põhjalikumalt teavet üksikasjalikust juhendist, mille saab viimase lehekülje juhiseid järgides tellida või veebilehelt alla laadida.  [www](#)

## 1. PANGE PESU MASINASSE.

- Valmistage oma pesu ette, arvestades jaotises NÄPUNÄITED JA SOOVITUSED antud soovitusi. - Avage uks ja pange pesu trumliisse. Pidage kinni programmitabelis näidatud suurimast lubatud kogusest.
- Lükake uks kinni, kuni selle sulgur lukustub kuulda klõpsuga. Veenduge, et esemed ei ole ukseklaasi ja kummitihendi vahele kinni jäänud.





## 2. AVAGE VEETRAAN

Veenduge, et pesumasin on veevarustusega nõuetekohaselt ühendatud. Avage veekraan.



## 3. LÜLITAGE KUIVATIGA PESUMASIN SISSE.

Vajutage nuppu ; lamp  vilgub aeglaselt.



## 4. VALIGE PROGRAMM JA KOHANDAGE TSÜKKEL.

Seadmel on saadaval järgmised funktsioonid.

- Ainult pesemine
- Pesemine ja kuivatamine
- Ainult kuivatamine

### Ainult pesemine

Valige programmi valikunupuga soovitud programm. Tablool näidatakse pesutsükli kestust. Kuivatiga pesumasin kuvab automaatselt valitud programmi võimaliku max temperatuuri ja tsentrifuugimise kiiruse. Kohandage temperatuuri ja/või tsentrifuugimise kiirust vastavate nuppudega, kui vaja.

- Vajutage nuppu  madalamate temperatuuride vahel lülitamiseks, kuni valitakse külma veega pesemine; tabloole ilmub („-“).
- Vajutage nuppu  tsentrifuugimise väiksemate kiiruste vahel lülitamiseks, kuni tsentrifuugimise tsüklil lülitatakse välja; tabloole ilmub („0“). Uue nupuvajutusega määratakse suurim võimalik seade.

Uue nupuvajutusega määratakse suurim võimalik seade.

Määrake muud soovitud valikud (kui vaja).

- Vajutage nuppu, et rakendada soovitud valik; süttib vastava nupu märgutuli.
- Valiku tühistamiseks vajutage nuppu uuesti; märgutuli kustub.

! Kui valitud variant ei sobi määratud programmiga, kõlab tõrke hoiatussignaal ja märgutuli vilgub kolm korda. Valikut ei rakendata.

### Pesemine ja kuivatamine

Katkestusteta pesu- ja kuivatustsüklite tagamiseks veenduge, et pesu kogus ei ületa valitud programmi lubatud suurimat kuivatatava pesu kogust (vt programmitabelis veergu *Kuivatustsükli max pesukogus*).

1. Järgige juhiseid lõigus Ainult pesemine, ja kohandage soovitud programmi, kui vaja.
2. Vajutage , et valida soovitud kuivatusrežiim. Saadaval on kaks kuivatusrežiimi: automaatne või taimeriga.

- *Automaatne kuivatamine valitavate kuivuse astmetega*  
Automaatses kuivatusrežiimis kuivatatakse pesumasin pesu, kuni on saavutatud määratud kuivusaste.

Kui vajutate nuppu  üks kord, valitakse automaatselt valitud programmi kõrgeim kuivusaste. Vajutage nuppu uuesti, et kuivusastet vähendada.



Saadaval on järgmised astmed.

Kapikuiv : pesu on täiesti kuiv ja selle võib kappi panna triikimata.

Õhu käes jällekuivatamine : pesu on pisut niiske, et vähendada kortsumist. Riided tuleb üles riputada, et need õhu käes täielikult kuivaksid.

Triikimiskuiiv : riided on veidi niisked, et triikimist hõlbustada.



- *Taimeriga kuivatusrežiim*

Vajutage korduvalt nuppu , et määrata taimeriga kuivatusrežiim. Pärast läbi kõigi automaatsete kuivatustasemetega liikumist jätkake nupu  vajutamist, kuni kuvatakse soovitud aeg. Saadaval on väärtused vahemikus 210 kuni 30 minutit.

Kui soovite pesta pesukogust, mis ületab kuivatamise lubatud suurimat kogust (vt programmitabelis veergu *Kuivatustsükli max pesukogus*), eemaldage pesutsükli lõppedes mõned esemed, enne kui käivitatakse kuivatustsükli. Tegutsege nii.



1. Järgige juhiseid lõigus Ainult pesemine, ja kohandage soovitud programmi, kui vaja.
2. Ärge lisage kuivatustsükli.
3. Kui pesutsüklil on lõppenud, avage uks ja eemaldage mõned esemed, et vähendada pesu kogust masinas. Nüüd järgige juhiseid jaotises Ainult kuivatamine.

NB! Pärast kuivatamist tuleb alati ukse avamisega oodata, et pesu saaks jahtuda.

Kui kasutate kaht eelmääratud tsükli  ning , ei ole vaja kuivatustsükli valida ega käivitada.

### Ainult kuivatamine

Seda funktsiooni kasutatakse, et kuivatada eelnevalt kuivatiga pesumasin või käsitsi pestud märga pesu.

1. Valige kuivatatava pesu jaoks sobiv programm (nt valige Puuvillane, et kuivatada märga puuvillast pesu).
2. Vajutage nuppu , et kuivatada ilma pesutsükli.
3. Vajutage  soovitud kuivatusrežiimi valimiseks. Saadaval on kaks kuivatusrežiimi: automaatne või taimeriga.

- *Automaatne kuivatamine valitavate kuivuse astmetega*

Automaatses kuivatusrežiimis kuivatatakse pesumasin pesu seni, kuni on saavutatud määratud kuivusaste. Kui vajutate nuppu  üks kord, valitakse automaatselt valitud programmi kõrgeim kuivusaste. Vajutage nuppu uuesti, et kuivusastet vähendada.



Saadaval on järgmised astmed.

Kapikuiv : pesu on täiesti kuiv ja selle võib kappi panna triikimata.

Õhu käes jällekuivatamine : pesu on pisut niiske, et vähendada kortsumist. Riided tuleb üles riputada, et need kuivaks õhu käes täielikult.

Triikimiskuiiv : riided on niiskemad, et triikimist hõlbustada.



- Taimeriga kuivatusrežiim



Vajutage korduvalt nuppu , et määrata taimeriga kuivatusrežiim. Pärast läbi kõigi automaatsete kuivatustasemetete liikumist jätkake nupu  vajutamist, kuni kuvatakse soovitud aeg. Saadaval on väärtused vahemikus 210 kuni 30 minutit.



NB! Pärast kuivatamist tuleb alati enne ukse avamist oodata, et pesu saaks jahtuda.

**5. KASUTAGE PESUVAHENDIT ÕIGES KOGUSES!** Tõmmake sahtel välja ja valage pesuvahend vastavatesse lahtritesse, nagu kirjeldatud jaotises „Pesuvahendisahtel“. See on vajalik ainult siis, kui kasutate ainult pesu- või pesu- ja kuivatusprogrammi.

**6. PROGRAMMI KÄIVITUMISAJA EDASILÜKKAMINE.**  
Programmi käivitamiseks viitajaga vt jaotist *Valikud ja Funktsioonid*.

**7. KÄIVITAGE PROGRAMM.**  
Vajutage nuppu START/PAUS. Süttib vastav märgutuli, uks lukustub ja avatud ukse  sümbol kustub. Programmi muutmiseks tsükli töötamise ajal vajutage nuppu START/PAUS, et kuivatiga pesumasin peatada (märgutuli START/PAUS läheb kollaseks ja vilgub aeglaselt). Seejärel valige soovitud tsükkel ja vajutage uuesti nuppu START/PAUS. Ukse avamiseks ajal, mil tsükkel on pooleli, vajutage nuppu START/PAUS. Ukse saab avada, kui süttib ukse  sümbol. Vajutage uuesti nuppu START/PAUS, et jätkata programmi sealt, kus see peatati.

**8. TÖÖTAVA PROGRAMMI TÜHISTAMINE (KUI VAJA)**  
Hoidke nuppu  all, kuni kuivatiga pesumasin seiskub. Kui veetase ja temperatuur on piisavalt madalad, vabastatakse ukse lukustus ja selle saab avada. Kui trumlis on vett, jääb uks lukustatuks. Ukse avamiseks lülitage kuivatiga pesumasin sisse, valige programm  ja lülitage tsentrifuugimine välja, määrates tsentrifuugimise kiiruseks 0. Vesi lastakse välja ja programmi lõppedes avaneb ukse lukustus.

**9. LÜLITAGE KUIVATIGA PESUMASIN PROGRAMMI LÕPPEMISEL VÄLJA.**  
Tsükli lõppedes ilmub tabloole tekst END. Ukse saab avada alles siis, kui süttib ukse  sümbol. Kontrollige, kas avatud ukseleku sümbol põleb. Seejärel avage uks ja võtke pesu välja.  
Vajutage nuppu  kuivatiga pesumasina väljalülitamiseks. Energia säästmiseks lülitub kuivatiga pesumasin automaatselt välja umbes 30 minutit pärast programmi lõppemist, kui seda ei ole nupust  käsitsi välja lülitatud. Jätke uks praokile, et kuivatiga pesumasina sisemus saaks kuivada.

# NÄPUNÄITED JA SOOVITUSED

## KUIDAS PESU SORTIDA

- Vastavale kangatüübile/hooldussildile (puuvillane, segakiud, sünteetiline, villane, käsipesu)
- Vastavalt värvile (pange eraldi valge ja värviline pesu, peske uusi värvilisi riideid eraldi)
- Vastavalt suurusele (peske korraga mitmes suuruses esemeid, et parandada pesemise tõhusust ja pesu jaotumist trumlis)
- Õrn pesu (pange väikesed esemed, nt nailonsukad, ja haakidega esemed, nt rinnahoidjad, pesukotti või lukuga padjapüüri sisse).





## TÜHJENDAGE TASKUD

- Mündid, haaknõelad jms esemed võivad kahjustada pesu ja pesumasina trumlit.

## PESUJUHISTE SÜMBOLID

### RIIDEESEMETE SILTIDEL

Vanni sümbolil antud väärtus on eseme suurim lubatud pesutemperatuur.

-  Tavaline pesu
-  Õrnpesu
-  Eriti õrn pesu
-  Ainult käsipesu
-  Veega pesemine keelatud

## PUHASTAGE REGULAARSELT VEEFILTRIT

- See on vajalik, et vältida filtri ummistumist ja takistusi vee väljalaskmisel. Vt üksikasjaliku juhendi teemat *Puhastamine ja hooldus / Veefiltri puhastamine*. Juhendi saab tellida või veebilehelt alla laadida alla.  [www](#)

## SÄÄSTKE ENERGIAT NING AIDAKE KAITSTA KESKKONDA

- Programmitabelis antud kogustest kinni pidamine optimeerib energia-, vee- ja pesuvahendi tarvet ning lühendab pesuaega.
- Ärge ületage pesuvahendi tootja soovitatud pesuvahendikogust!
- säästke energiat, kasutades 60 °C pesuprogrammi 90 °C asemel või 40 °C pesuprogrammi 60 °C asemel. Soovitame kasutada puuvillaste esemete pesemiseks programmi  60 °C, mis kestab kauem, kuid kulutab vähem energiat.
- Energia ja aja säästmiseks pesemisel ning kuivatamisel valige programmi suurim saadaolev tsentrifuugimiskiirus, et pesutsükli lõpus oleks pesu niiskusesisaldus võimalikult väike.

# PROGRAMMITABELIS

Programm	Saadaolevad temperatuurid	Max tsentrifuugimiskiirus (p/min)	Kuivatamine	Pesutsükli max pesukogus (kg)	Kuivatustsükli max pesukogus (kg)	Kestus (minutites)	Pesuvahendid ja lisaained			Soovitav pesuvahend	
							Eelpesu	Üldpesu	Pehmendi	Pulber	Vedelik
PUUVILLANE	0-90°C	1400	✓	9	6		-	●	○	✓	✓
SÜNTEETILINE	0-60°C	1000	✓	4,5	4		-	●	○	✓	✓
KIIRE 30'	0-30°C	800	-	3,5	-		-	●	○		✓
AURUGA VÄRSKENDUS	-	-	-	2	-		-	-	-		
PESEMIN JA KUIVATAMINE 45'	30°C	1400	✓	1	1		-	●	○		✓
PESEMIN JA KUIVATAMINE 90'	30°C	1200	✓	2	2		-	●	○		✓
TSENTRIFUUGIMINE JA TÜHJENDAMINE	-	1400	✓	9	6		-	-	-		
AINULT TÜHJENDAMINE *	-	0	-	9	-		-	-	-		
LOPUTUS + TSENTRIFUUGIMINE	-	1400	✓	9	6		-	-	○		
PUUVILLANE + EELPESU	0-90°C	1400	✓	9	6		●	●	○	✓	
ECO PUUVILLANE (1)	0-60°C	1400	✓	9	6		-	●	○	✓	✓
ECO PUUVILLANE (2)	0-40°C	1400	✓	9	6		-	●	○	✓	✓
VILLANE	0-40°C	800	✓	2	2		-	●	○		✓
ÕRN PESU	0-30°C	0	✓	1	1		-	●	○		✓
VÄRVILINE	0-40°C	1400	✓	9	6		-	●	○		✓
KIRJU PESU	0-40°C	1000	✓	4,5	4,5		-	●	○		✓

Programmi kestus kuvatakse tabelis.

✓ Valitav/lisavalik      - Ei ole valitav/kasutatav      ● Kohustuslik kogus      ○ Valikuline kogus

Pesuprogrammides temperatuuriga üle 50 °C soovitame kasutada vedela pesuvahendi asemel pesupulbrit ja järgida pesuvahendi pakendil olevaid juhiseid.

\* Ainult vee väljalaskmiseks valige ning määrake tsentrifuugimiskiiruseks 0.

1) Katsetage programmi kooskõlas standardiga EN 50229: valige programm temperatuuriga 60 °C.

2) Puuvillase pesu pikk programm: valige programm temperatuuriga 40 °C.

Katseprogramm kooskõlas standardiga EN 50229 (kuivatamine): suurema koguse (6 kg) kuivatamiseks valige kuivuseaste . Ülejäänud koguse kuivatamiseks valige kuivuseaste : masinatäies peab olema 3 voodilina, 2 padjapüürid ja 1 käterätik.

Tablool ja juhendis näidatud tsükli kestus on hinnanguline, see on arvutatud vastavalt standardtingimustele. Tsükli tegelik kestus võib varieeruda mitmesuguste tegurite toimetel, nt sissevõetava vee temperatuur ja surve, keskkonnatemperatuur, pesuvahendi kogus, pesu kogus ja tüüp, tasakaalustus ja muud valikulised lisafunktsioonid.

# PROGRAMMID

Järgige pesuesemete siltidel olevaid sümboleid.

## **PUUVILLANE**

Keskmiselt kuni tugevalt määratud puuvillased ja linased käterätikud, pesu, laud- ja voodilina jms.

## **SÜNTEETILINE**

Keskmiselt määratud sünteetilisest kiust (polüester, polüakrüül, viskoos jms) või puuvillase ja sünteetilise kiu segust esemete pesemiseks.

## **KIIRE 30'**

Veidi määratud esemete kiireks pesemiseks: tsükel kestab ainult 30 minutit, säästes aega ja energiat. Suurim lubatud pesukogus on 3,5 kg.

## **AURUGA VÄRSKENDUS**

Pesu värskendamiseks, ebameeldiva lõhna kõrvaldamiseks ja kiudude pehendamiseks trumliisse lastava auruga. Tsükli lõppedes on pesu niiske.

## **PESEMINE JA KUIVATAMINE 45'**

Veidi määratud puuvillaste ja sünteetiliste esemete kiireks pesemiseks ning kuivatamiseks. Selle tsükliga pestakse ja kuivatatakse kuni 1 kg pesu vaid 45 minutiga.

## **PESEMINE JA KUIVATAMINE 90'**

Puuvillaste ja sünteetiliste esemete kiireks pesemiseks ning kuivatamiseks. Selle tsükliga pestakse ja kuivatatakse kuni 2 kg pesu vaid 90 minutiga.

## **TSENTRIFUUGIMINE JA TÜHJENDAMINE**

Pesu tsentrifuugitakse ja lastakse siis vesi välja. Vormi säilitavate esemete jaoks.

## **LOPUTUS + TSENTRIFUUGIMINE**

Loputab ja seejärel tsentrifuugib. Vormi säilitavate esemete jaoks.

## **PUUVILLANE + EELPESU**

Tugevalt määratud vastupidavad puuvillased ja linased käterätikud, pesu, laud- ja voodilina jms, mille puhul on vajalik eelpesu. Kasutage ainult pesupulbrit, pannes selle üldpesu lahtrisse.

## **ECO PUUVILLANE**

Keskmiselt määratud puuvillase pesu pesemiseks. Temperatuuril 40 °C ja 60 °C on see tavaline puuvillase pesu pesemise programm, vee- ja energiakasutuselt kõige soodsam.

## **VILLANE – Woolmark Apparel Care – roheline:**

Selle pesumasina villase pesu tsükli on ettevõtte The Woolmark Company heakskiit selliste villaste esemete pesemiseks, mille sildil on lubatud ainult käsipesu. See kehtib tingimusel, et pesu pesemisel järgitakse sildil antud juhiseid ja kuivatiga pesumasina tootja juhiseid. (M1318)



## **ÖRN PESU**

Eriti örnade esemete pesemiseks. Soovitav on esemed enne pesemist pahupidi keerata.

## **VÄRVILINE**

Värvilise puuvillase pesu pesemiseks. Programm on optimeeritud pesu kirka värvi säilitamiseks ka pärast korduvat pesemist.

## **KIRJU PESU**

Vähesel määral kuni keskmiselt määratud vastupidavate puuvillaste, linaste, sünteetiliste ja segakiust esemete pesemiseks.

# VALIKUD JA FUNKTSIOONID

## LISAVALIKUD, mille saab valida, vajutades otse vastavat nuppu

! Kui valitud variant ei sobi määratud programmiga, kõlab tõrke hoiatussignaal ja märgutuli vilgub kolm korda. Valikut ei rakendata.

## **COLOURS 15°C**





See valik aitab kaitsta värve, pestes külma veega (15 °C). Vee soojendamise energiakulu on väiksem, kuid pesutulemus on jätkuvalt rahuldav. Sobib veidi määratud, plekkideta pesu pesemiseks (olenevalt varem valitud programmist).

**Märkus:** kui see valida koos  programmiga, saab vaid 15 °C juures tulemust, mis on võrreldav 40 °C tsükliga.

## **VIITKÄIVITUSNUPP**

Valitud programmi hilisemaks käivitamiseks vajutage nuppu, et määrata soovitud viitaeg. Kui see funktsioon on aktiveeritud, süttib tablool  sümbol. Viitkäivituse tühistamiseks vajutage nuppu uuesti, kuni tabloole ilmub väärtus „0“.

## **NUPULUKK**

Juhtpaneeli lukustamiseks hoidke  nuppu all umbes 3 sekundit. Tablool süttib sümbol , näidates, et juhtpaneel on lukustatud (v.a ). See hoiab ära programmide soovimatu muutmise, eriti kui lapsed on masina läheduses. Kui juhtpaneelil vajutatakse mõnd nuppu, vilgub sümbol  tablool. Et avada juhtpaneel, hoidke  nuppu all umbes 3 sekundit.

## HOOLDAMINE JA RIKKEOTSING

Hooldustoimingute ja rikkeotsingu juhiseid vt **Kasutusjuhendist**.



## TEHNILINE TOIMIK

Energiatarbe näitajaid sisaldav tehniline toimik on allalaadimiseks saadaval Whirlpooli veebilehel <http://docs.whirlpool.eu>

## TEENINDUSSE PÖÖRDUMINE

Teenindusega ühendust võttes peavad teil olema käepärast koodid, mille leiате ukse sisekülje kleebiselt. Telefoni leiате garantiibrošüürist.

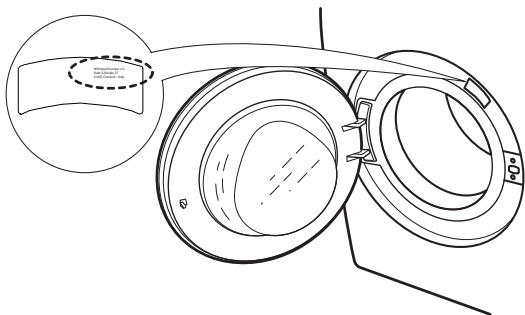

## KASUTUSJUHISTE HANKIMINE

- > Helistage teenindusse
- > Kasutage seda QR-koodi



- > Laadige juhend alla Whirlpooli veebilehelt <http://docs.whirlpool.eu>
- Selleks peate sisestama õige tootekoodi, mille leiате kleebiselt.



Whirlpool® on Whirlpooli (USA) registreeritud kaubamärk.

